

ONKYO

AMPLI-TUNER AV

TX-SR313

Manuel d'instructions

Contenu

Informations de Sécurité et Introduction2



Contenu.....5

Connexions.....11

Mise sous tension et opérations de base19

Opérations plus sophistiquées.....36

Commande d'autres appareils47

Annexe53



ATTENTION:

AFIN DE REDUIRE LES RISQUES D'INCENDIE ET DE DECHARGE ELECTRIQUE, NE PAS EXPOSER CET APPAREIL A LA PLUIE OU A L'HUMIDITE.

DANGER:

AFIN D'EVITER TOUT DANGER DE DECHARGE ELECTRIQUE, NE PAS OUVRIR LE BOITIER (OU L'ARRIERE) DE L'APPAREIL. CONFIER TOUT TRAVAIL D'ENTRETIEN OU DE REPARATION A UN TECHNICIEN QUALIFIE.



Un symbole d'éclair fléché dans un triangle équilatéral est destiné à attirer l'attention de l'utilisateur sur le fait que certains organes internes non-isolés de l'appareil sont traversés par un courant électrique assez dangereux pour constituer un risque d'électrocution.



Un point d'exclamation dans un triangle équilatéral est destiné à attirer l'attention de l'utilisateur sur des instructions importantes relatives à l'entretien et à l'utilisation du produit.



9. N'essayez pas de circonvier le dispositif de sécurité que représente une fiche polarisée ou une fiche avec mise à la terre. Une fiche polarisée dispose de deux lames dont l'une est plus large que l'autre. Une fiche avec terre est munie de deux lames ainsi que d'une broche de mise à la terre. La lame la plus large ou la broche assure votre sécurité. Si la fiche fournie ne peut être insérée dans la prise murale, demandez à un électricien de remplacer la prise.
10. Protégez le cordon d'alimentation en évitant qu'on ne marche pas dessus et qu'il ne soit plié (notamment au niveau des fiches, des cache-câbles et de la sortie de l'appareil).
11. Servez-vous exclusivement des fixations/accessoires préconisés par le fabricant.
12. Utilisez exclusivement le chariot, le support, le trépied, la fixation ou la table spécifiée(e) par le fabricant ou vendu(e) avec l'appareil. Un chariot contenant l'appareil doit toujours être déplacé avec précaution pour éviter qu'il ne se renverse et blesse quelqu'un.
13. Débranchez l'appareil durant un orage ou lorsqu'il reste inutilisé longtemps.
14. Veuillez faire appel à un technicien qualifié pour l'entretien. Un entretien est indispensable si l'appareil a été endommagé d'une façon ou d'une autre : cordon d'alimentation ou fiche endommagée, liquide renversé ou chute de petits objets dans l'appareil, exposition à la pluie ou à une humidité excessive, fonctionnement anormal ou chute de l'appareil.
15. Dommages nécessitant réparation
Débranchez l'appareil du secteur et confiez-le à un technicien qualifié lorsque :
 - A. Le cordon d'alimentation ou sa fiche sont endommagés.
 - B. Des objets sont tombés dans l'appareil ou du liquide a été renversé et a pénétré ce dernier.

AVERTISSEMENT POUR SUPPORTS À ROULETTES



S3125A

- C. L'appareil a été exposé à la pluie.
 - D. L'appareil ne semble pas fonctionner normalement lorsque vous l'utilisez en respectant les instructions données. N'effectuez que les réglages préconisés dans le manuel car un mauvais réglage d'autres commandes risque d'endommager l'appareil et nécessitera un long travail de remise en état par un technicien qualifié.
 - E. L'appareil est tombé ou son boîtier est endommagé.
 - F. Ses performances semblent affectées.
16. Pénétration de corps étrangers et de liquide
Veillez à ne pas insérer d'objets à l'intérieur de l'appareil car ils pourraient toucher des points de tension dangereux ou provoquer des court-circuits : il y a risque d'incendie ou d'électrocution.
Veillez à ne jamais exposer l'appareil à des gouttes ou des jets d'eau. Ne déposez aucun objet contenant un liquide (un vase, par exemple) sur l'appareil.
Ne déposez pas de bougies ou d'autres objets brûlants sur cet appareil.
 17. Piles
Songez à l'environnement et veillez dès lors à respecter les consignes officielles pour la liquidation de piles épuisées.
 18. Veillez à n'installer cet appareil que dans un rack ou un meuble qui n'entrave pas la ventilation.
Laissez un espace libre de 20 cm au-dessus et à côté de l'appareil ainsi que 10 cm en face arrière. La face arrière du rack ou du meuble doit se trouver à 10 cm ou plus du mur pour assurer une aération adéquate en vue de dissiper la chaleur.
La protection thermique fonctionne si l'appareil atteint une température anormalement élevée.
L'appareil ne peut pas fonctionner tant qu'il n'a pas refroidi.

Remarques importantes pour votre sécurité

1. Veuillez lire ces instructions.
2. Veuillez conserver ces instructions.
3. Respectez tous les avertissements.
4. Suivez toutes les instructions.
5. Ne vous servez pas de cet appareil à proximité d'eau.
6. Essuyez le boîtier avec un chiffon sec uniquement.
7. Ne bloquez pas les orifices d'aération. Installez cet appareil en suivant les instructions du fabricant.
8. Ne le placez pas à proximité de sources de chaleur telles que radiateurs, chauffage, poêles ou autre dispositif (y compris les amplificateurs) générateur de chaleur.



Précautions

- 1. Enregistrement et droits d'auteur**—Oltre pour l'utilisation privée, tout enregistrement d'œuvres protégées par des droits d'auteur est interdit sans l'accord préalable du détenteur de ces droits.
- 2. Fusible**—Le fusible à l'intérieur du appareil ne peut pas être remplacé par l'utilisateur. Si vous n'arrivez pas à mettre l'appareil sous tension, adressez-vous à votre revendeur Onkyo.
- 3. Entretien**—Essayez régulièrement le boîtier de l'appareil avec un chiffon doux et sec. Vous pouvez éliminer les taches rebelles avec un chiffon légèrement imbibé d'eau et de détergent doux. Essayez ensuite l'appareil avec un chiffon propre et sec. N'utilisez jamais de chiffons rêches, de dissolvant, d'alcool ou d'autres solvants chimiques car ceux-ci pourraient endommager la finition ou faire disparaître la sérigraphie du boîtier.

4. Alimentation

AVERTISSEMENT

LISEZ LES CONSIGNES SUIVANTES AVANT DE BRANCHER L'APPAREIL AU SECTEUR POUR LA PREMIÈRE FOIS.

La tension du secteur change selon le pays. Vérifiez que la tension du secteur dans votre région correspond aux caractéristiques électriques figurant en face arrière de l'appareil (CA 230 V, 50 Hz ou CA 120 V, 60 Hz, par exemple).

Pour débrancher l'unité du secteur, veuillez déconnecter le cordon d'alimentation. Songez à faire le nécessaire pour que la fiche du cordon soit accessible à tout moment.

Pour les modèles dotés du bouton **[POWER]**, ou dotés à la fois du bouton **[POWER]** et du bouton **[ON/STANDBY]** :

Presser le bouton **[POWER]** pour sélectionner le mode OFF ne permet de se déconnecter du secteur. Si vous n'avez pas l'intention d'utiliser l'appareil pendant une période prolongée, débranchez le cordon d'alimentation de la prise murale.

Pour les modèles dotés uniquement du bouton

[ON/STANDBY] :

Presser le bouton **[ON/STANDBY]** pour sélectionner le mode veille ne permet de se déconnecter du secteur. Si vous n'avez pas l'intention d'utiliser l'appareil pendant une période prolongée, débranchez le cordon d'alimentation de la prise murale.

5. Prévention de la perte d'acuité auditive Prudence

Une pression sonore excessive provenant d'oreillettes ou d'un casque peut entraîner une perte d'acuité auditive.

6. Piles et exposition à la chaleur Avertissement

Évitez d'exposer les piles (dans leur emballage ou installées dans un appareil) à une chaleur excessive (en plein soleil, près d'un feu etc.).

7. Ne touchez jamais cet appareil avec des mains mouillées

—Ne manipulez jamais cet appareil ou son cordon d'alimentation avec des mains mouillées ou humides. Si de l'eau ou tout autre liquide pénètre à l'intérieur de l'appareil, faites-le vérifier par votre revendeur Onkyo.

8. Remarques concernant la manipulation

- Si vous devez transporter cet appareil, servez-vous de l'emballage d'origine pour l'emballer comme il l'était lors de son acquisition.
- Ne posez pas d'objets en caoutchouc ou en plastique à demeure sur cet appareil car ils risquent de laisser des marques sur le boîtier.
- Les panneaux supérieur et latéraux de l'appareil peuvent devenir chauds après un usage prolongé. C'est parfaitement normal.
- Si vous n'utilisez pas l'appareil durant une période assez longue, il risque de ne pas fonctionner convenablement à la prochaine mise sous tension; veuillez donc à l'utiliser de temps en temps.

Modèle pour les Canadien

REMARQUE : CET APPAREIL NUMÉRIQUE DE LA CLASSE B EST CONFORME À LA NORME NMB-003 DU CANADA.

Sur les modèles dont la fiche est polarisée :

ATTENTION : POUR ÉVITER LES CHOCES ÉLECTRIQUES, INTRODUIRE LA LAME LA PLUS LARGE DE LA FICHE DANS LA BORNE CORRESPONDANTE DE LA PRISE ET POUSSER JUSQU'AU FOND.

Modèles pour l'Europe

Déclaration de Conformité

Nous, ONKYO EUROPE
ELECTRONICS GmbH
LIEGNITZERSTRASSE 6,
82194 GROEBENZELL
ALLEMAGNE

garantissons que le produit ONKYO décrit dans ce manuel est conforme aux normes techniques: EN60065, EN55013, EN55020 et EN61000-3-2, -3-3.

GROEBENZELL, ALLEMAGNE

K. MIYAGI

ONKYO EUROPE ELECTRONICS GmbH





Accessoires fournis

Assurez-vous que le carton contient bien les accessoires suivants :

Antenne FM intérieure (→ page 18)

Antenne cadre AM (→ page 18)

Étiquettes pour les câbles d'enceinte (→ page 12)

Télécommande (RC-799M) et deux piles (type AA/R6)

Guide de Démarrage Rapide

* La lettre figurant à la fin du nom du produit dans les catalogues et sur l'emballage indique la couleur du produit. Les caractéristiques techniques et le fonctionnement du produit ne changent pas, quelle que soit la couleur du produit.

■ Mise en place des piles

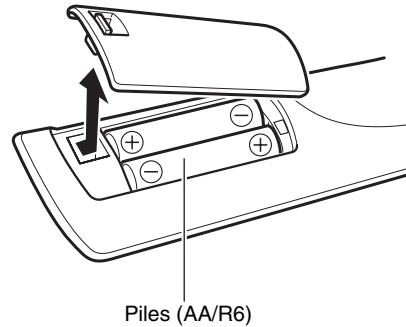

Piles (AA/R6)

Remarque

- Si la télécommande ne fonctionne pas correctement, essayez de remplacer les piles.
- Ne mélangez pas des piles neuves avec des piles usagées et n'insérez pas des piles de types différents.
- Si vous prévoyez de ne pas utiliser votre télécommande pendant un certain temps, retirez les piles pour éviter tout risque d'endommagement par fuite ou corrosion.
- Retirez immédiatement les piles usagées de la télécommande pour éviter tout risque d'endommagement par fuite ou corrosion.

■ Pointage de la télécommande

Pour utiliser la télécommande, pointez-la vers le capteur de télécommande de l'ampli-tuner AV, tel qu'indiqué ci-dessous.

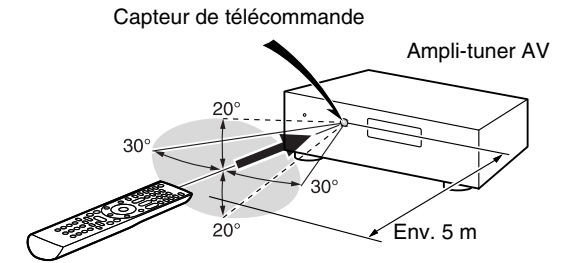

Nous vous remercions d'avoir acheté un Ampli-tuner AV Onkyo. Veuillez lire attentivement ce manuel avant de procéder aux branchements et de brancher l'appareil.

Suivre les instructions de ce manuel vous permet d'obtenir les performances et un plaisir d'écoute optimaux grâce à votre nouveau Ampli-tuner AV. Veuillez conserver ce manuel pour une consultation ultérieure.



Contenu

Informations de Sécurité et Introduction

Remarques importantes pour votre sécurité	2
Précautions	3
Accessoires fournis.....	4
Contenu	5
Fonctionnalités	6
Panneaux avant et arrière	7
Panneau avant.....	7
Écran.....	8
Panneau arrière	9
Télécommande.....	10
Commandes de l'Ampli-tuner AV	10

Connexions

Branchement de l'Ampli-tuner AV.....	11
Branchement de vos enceintes.....	11
À propos des branchements audiovisuels	14
Branchement d'appareils	
au moyen d'un câble HDMI	15
Raccordement de vos appareils.....	16
Raccordement d'appareils Onkyo RI	17
Branchement d'un appareil d'enregistrement	17
Branchement des antennes	18
Branchement du cordon d'alimentation.....	18

Mise sous tension et opérations de base

Mise sous/hors tension de l'Ampli-tuner AV.....	19
Mise sous tension	19
Extinction.....	19
Lecture.....	20
Lecture depuis l'appareil raccordé	20
Commande du contenu de périphériques USB.....	21
Compréhension des icônes de l'afficheur	22
Lecture sur un iPod/iPhone via USB.....	22
Lecture sur un périphérique USB.....	23
Écoute de la radio AM/FM.....	24

Utilisation des fonctions de base	27
Utilisation des modes d'écoute	27
Utilisation du menu principal	32
Sélection des enceintes A et B.....	32
Utilisation de la minuterie	
de désactivation automatique	33
Réglage de la luminosité de l'écran.....	33
Affichage des informations relatives à la source	33
Modification de l'affichage de l'entrée.....	34
Utilisation de Music Optimizer	34
Activation du mode sourdine de l'Ampli-tuner AV.....	34
Utilisation d'un casque.....	35
Enregistrement	35

Opérations plus sophistiquées

Menu de configuration OSD	36
Procédures courantes dans	
le menu de configuration.....	36
Éléments du menu de configuration	37
HDMI Input (Entrée HDMI)	38
Component (Entrée vidéo composantes)	38
Digital Audio (Entrée audio numérique).....	39
Sp Config (Configuration d'enceintes)	39
Sp Distance (Distance des enceintes).....	40
Level Cal (Calibrage du niveau)	40
Audio Adjust (Réglage audio)	41
Source Setup (Réglage de source)	42
Hardware (Configuration du matériel).....	43
HDMI Setup (Réglage HDMI)	44
Utilisation des réglages audio.....	45

Commande d'autres appareils

Lecture sur iPod/iPhone via une station d'accueil	
Onkyo.....	47
Utilisation de la station d'accueil Onkyo	47
Commande de votre iPod/iPhone	48
Commande d'autres appareils Onkyo	49
Codes de télécommande préprogrammés	49
Saisie des codes de télécommande	
préprogrammés.....	49
Codes de télécommande pour les appareils	
Onkyo raccordés via RI	49
Réinitialisation des boutons de REMOTE MODE.....	50
Réinitialisation de la télécommande	50
Commande d'autres appareils.....	51

Annexe

Dépannage.....	53
Conseil de connexion et trajet du signal vidéo	58
Utilisation d'un téléviseur, d'un lecteur	
ou d'un enregistreur compatible RIHD	59
À propos de l'interface HDMI	61
Fonctionnalités USB	62
Informations sur la licence	
et sur les marques déposées	63
Caractéristiques techniques	64

Pour réinitialiser l'ampli-tuner AV à ses réglages d'usine, allumez-le et, tout en maintenant VCR/DVR enfoncé, appuyez sur **ON/STANDBY** (→ [page 53](#)).



Fonctionnalités

Amplificateur

- 65 W par canal à 8 ohms (FTC)
- 100 W par canal à 6 ohms (IEC)
- Circuit d'optimisation du réglage du gain et du volume
- Transformateur H.C.P.S. (alimentation à courant élevé) massif et de forte puissance

Traitement

- HDMI (Canal audio de retour, 3D, DeepColor, x.v.Color, Lip Sync, DTS-HD Master Audio, DTS-HD High Resolution Audio, Dolby TrueHD, Dolby Digital Plus, DSD et multicanaux PCM).
- Configuration « non-scaling »
- Mémoire mode d'écoute A-Form
- Mode direct
- Music Optimizer pour les fichiers musicaux numériques compressés
- Convertisseurs N/A 192 kHz/24 bits
- Traitement DSP 32 bits puissant et extrêmement précis
- Technologie de circuit de nettoyage de scintillement

Connexions

- 4 entrées et 1 sortie HDMI
- Commande du système **RIHD** d'Onkyo
- 3 entrées numériques (2 optiques/1 coaxiale, singular)
- Commutation en vidéo composant (2 entrées/1 sortie)
- Entrée USB située sur le panneau avant pour des périphériques de mémoire et des modèles iPod®/iPhone®

Divers

- 40 stations FM/AM préréglées
- Réglage du répartiteur (40/50/60/70/80/90/100/120/150/200 Hz)
- Fonction de commande de la synchro A/V (jusqu'à 400 ms)
- Fonction de mise en veille automatique
- Affichage sur écran via la liaison HDMI



Panneaux avant et arrière

Panneau avant

(Modèles nord-américains)

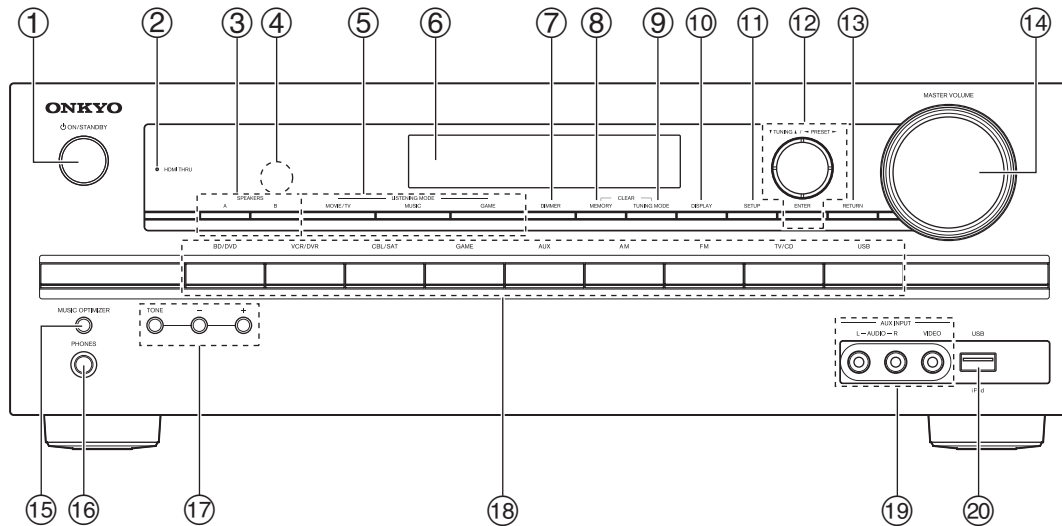

Pour toute information complémentaire, référez-vous aux pages indiquées entre parenthèses.

- ① Bouton **ON/STANDBY** (19)
- ② Voyant **HDMI THRU** (44)
- ③ Boutons **SPEAKERS A et B** (32)
- ④ Capteur de télécommande (4)
- ⑤ Boutons **LISTENING MODE** (27)
- ⑥ Écran (8)
- ⑦ Bouton **DIMMER** (Modèles nord-américains) (33)
- ⑧ Bouton **MEMORY** (25)
- ⑨ Bouton **TUNING MODE** (24)
- ⑩ Bouton **DISPLAY** (33)
- ⑪ Bouton **SETUP** (36)
- ⑫ **TUNING ▲/▼, PRESET ◀/▶** (24), curseur et boutons **ENTER**
- ⑬ Bouton **RETURN**
- ⑭ Commande **MASTER VOLUME** (20)
- ⑮ Bouton **MUSIC OPTIMIZER** (34, 46)
- ⑯ Prise **PHONES** (35)
- ⑰ Boutons **TONE** et de niveau de la tonalité (45)

(Modèles européens)

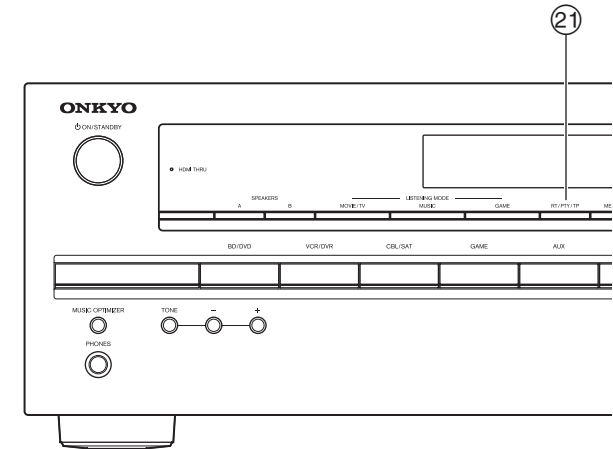

- ⑱ Boutons du sélecteur d'entrée (20)
- ⑲ Prises **AUX INPUT AUDIO et VIDEO** (16)
- ⑳ Port **USB** (16)
- ㉑ Bouton **RT/PTY/TP** (Modèles européens) (25)

Écran

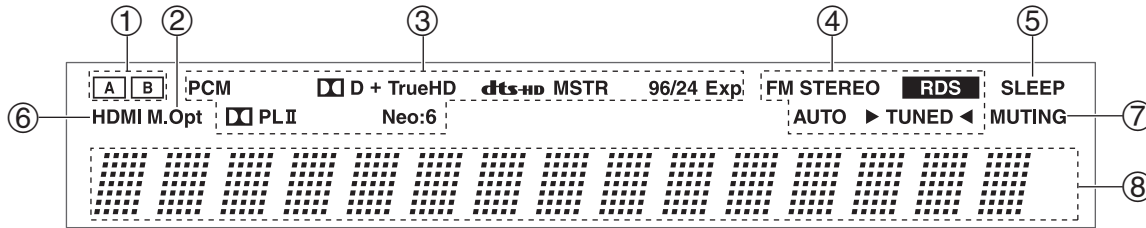

Pour toute information complémentaire, référez-vous aux pages indiquées entre parenthèses.

- ① **Témoins d'enceinte A et B** (32)
- ② **Témoin M.Opt** (34, 46)
- ③ **Témoins de format et de mode d'écoute** (27, 43)
- ④ **Indicateurs de syntonisation**
 - Témoin RDS (sauf les modèles pour l'Amérique du Nord) (25)
 - Voyant AUTO (24)
 - Voyant TUNED (24)
 - Voyant FM STEREO (24)
- ⑤ **Voyant SLEEP** (33)
- ⑥ **Voyant HDMI** (44, 58)
- ⑦ **Voyant MUTING** (34)
- ⑧ **Zone de message**

Panneau arrière

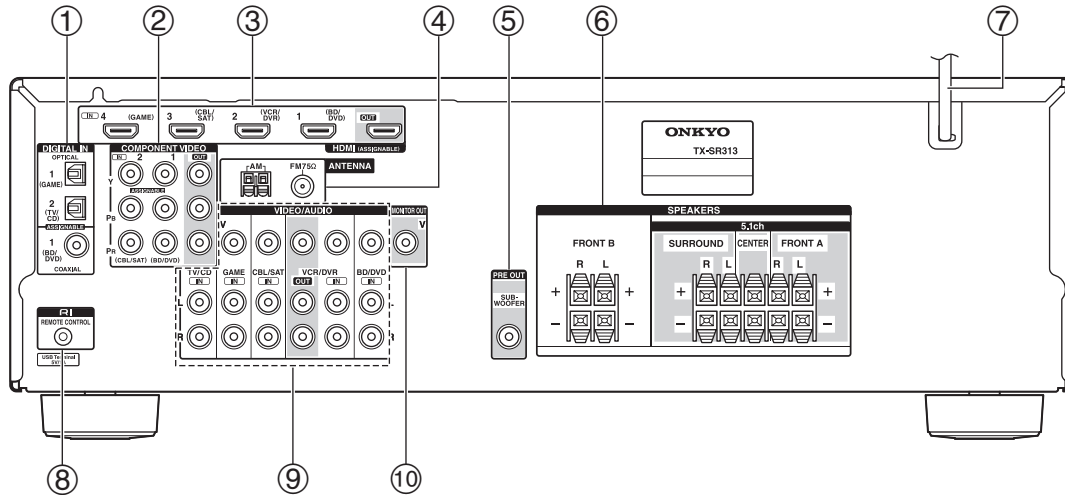

- ① Prises **DIGITAL IN COAXIAL** et **OPTICAL**
- ② Prises **COMPONENT VIDEO IN** et **OUT**
- ③ Prises **HDMI IN** et **OUT**
- ④ Prise **FM ANTENNA** et borne **AM ANTENNA**
- ⑤ **SUBWOOFER PRE OUT** prise
- ⑥ **SPEAKERS** bornes
(**FRONT A**, **CENTER**, **SURROUND**, **FRONT B**)
- ⑦ Cordon d'alimentation
- ⑧ Prise **RI REMOTE CONTROL**
- ⑨ Prises vidéo composite et audio analogique
(**BD/DVD IN**, **VCR/DVR IN** et **OUT**, **CBL/SAT IN**,
GAME IN, **TV/CD IN**)
- ⑩ **MONITOR OUT V** prise

Consultez « Branchement de l'Ampli-tuner AV »
(→ [pages 11 à 18](#)).



Télécommande

Commandes de l'Ampli-tuner AV

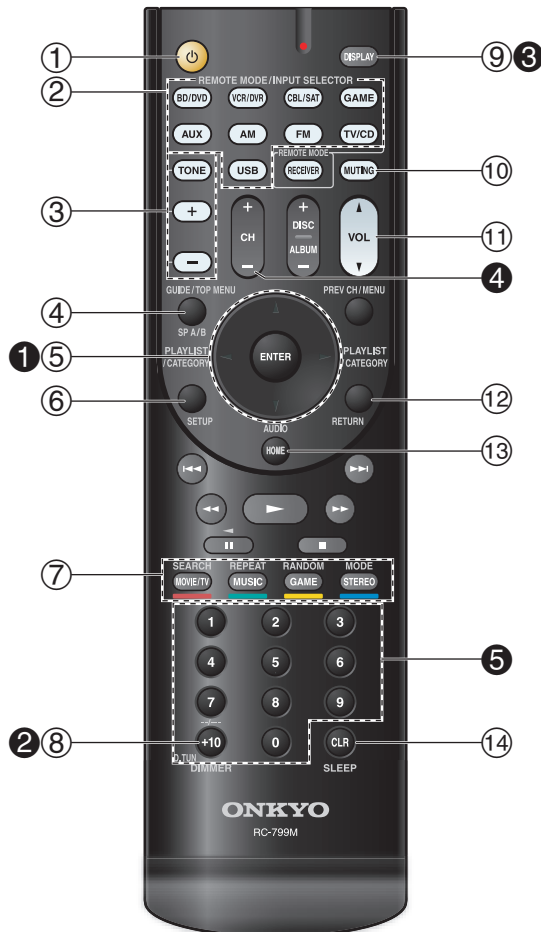

Pour utiliser l'ampli-tuner AV, appuyez sur **RECEIVER** pour sélectionner le mode Récepteur. Vous pouvez également utiliser la télécommande pour contrôler votre lecteur disque Blu-ray/DVD, votre lecteur CD Onkyo et d'autres appareils. Consultez « Saisie des codes de télécommande préprogrammés » pour toute information complémentaire (→ [page 49](#)).

Pour toute information complémentaire, référez-vous aux pages indiquées entre parenthèses.

- ① Bouton **⏻** (19)
- ② Boutons **REMOTE MODE/INPUT SELECTOR** (20)
- ③ Boutons **TONE** et de niveau de la tonalité (45)
- ④ Bouton **SP A/B** (32)
- ⑤ Boutons **▲/▼/◀/▶** et **ENTER**
- ⑥ Bouton **SETUP** (36)
- ⑦ Boutons des Modes d'écoute (27)
- ⑧ Bouton **DIMMER** (33)
- ⑨ Bouton **DISPLAY** (33)
- ⑩ Bouton **MUTING** (34)
- ⑪ Bouton **VOL ▲/▼** (20)
- ⑫ Bouton **RETURN**
- ⑬ Bouton **HOME** (32)
- ⑭ Bouton **SLEEP** (33)

■ Commande du tuner

Pour commander le tuner de l'ampli-tuner AV, appuyez sur le bouton **AM** ou **FM** (ou **RECEIVER**).

- ① Boutons **▲/▼** (24)
- ② Bouton **D.TUN** (24)
- ③ Bouton **DISPLAY**
- ④ Bouton **CH +/-** (25)
- ⑤ Boutons numérotés (24)

Branchement de l'Amplifier AV

Branchement de vos enceintes

Branchement des câbles d'enceinte

L'illustration suivante montre comment brancher les enceintes sur chaque paire de bornes.

■ Bornes d'enceinte à pousser

Dénudez les extrémités des câbles d'enceinte sur 10 à 12 mm environ et torsadez les fils dénudés comme indiqué sur la figure.

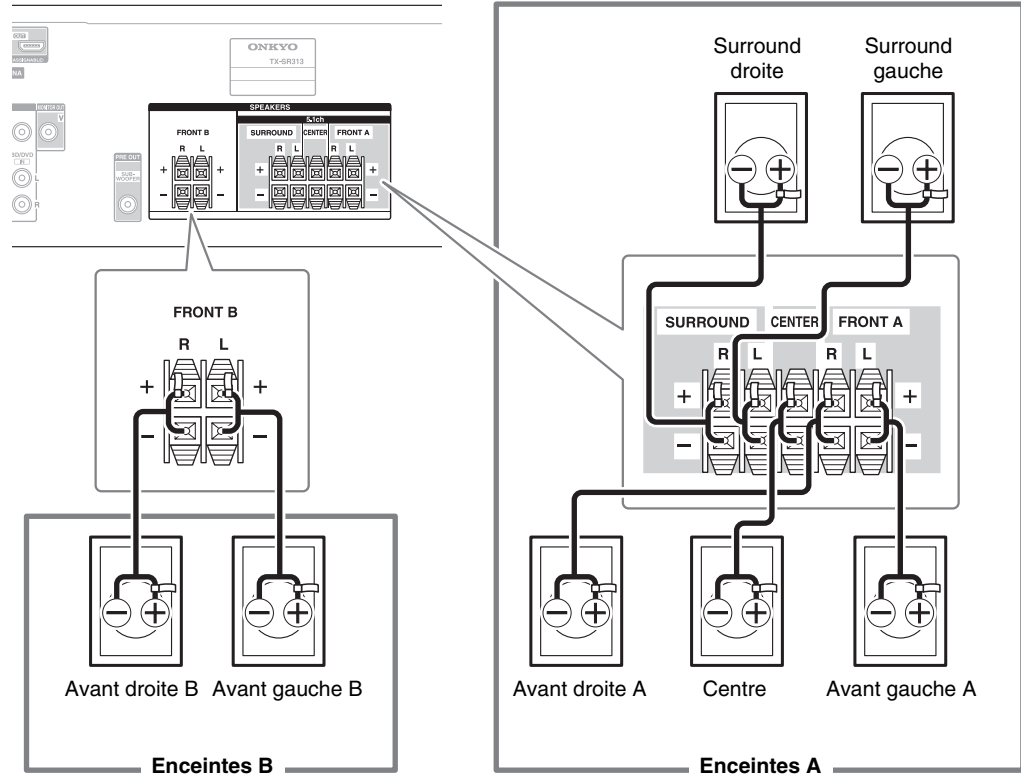
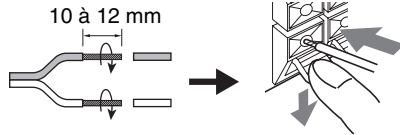

Configuration des enceintes

Le tableau ci-dessous indique les canaux que vous devez utiliser en fonction du nombre d'enceintes dont vous disposez.

Quel que soit le nombre d'enceintes que vous utilisez, il est recommandé d'utiliser un caisson de basse pour pouvoir bénéficier de graves puissants.

Pour tirer le meilleur parti de votre système de son surround, vous devez procéder manuellement à un certain nombre de réglages sur les enceintes ([→ page 39](#)).

Nombre d'enceintes	2	3	4	5
Enceintes avant	✓	✓	✓	✓
Enceinte centrale		✓		✓
Enceintes surround			✓	✓

Mise en place des étiquettes des câbles d'enceinte

Les bornes d'enceinte comportent un code couleur pour leur identification.

Enceinte	Couleur
Avant gauche	Blanc
Avant droite	Rouge
Centre	Vert
Surround gauche	Bleu
Surround droite	Gris

Les étiquettes fournies pour les câbles d'enceinte obéissent au même code de couleurs et vous devez les fixer sur le fil positif (+) de chaque câble d'enceinte, conformément au tableau ci-dessus. Tout ce qu'il vous reste ensuite à faire est d'associer l'étiquette de chaque couleur à la borne d'enceinte correspondante.

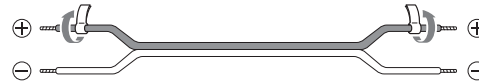

Précautions concernant le branchement des enceintes

Lisez ce qui suit avant de brancher vos enceintes :

- Vous pouvez brancher des enceintes d'une impédance comprise entre 6 et 16 ohms. Si vous utilisez des enceintes dotées d'une impédance plus faible et que vous utilisez l'amplificateur à des niveaux sonores plus élevés pendant une période prolongée, le circuit de protection de l'amplificateur intégré risque de se déclencher.
- Débranchez le cordon d'alimentation de la prise murale avant de procéder aux branchements.
- Lisez les instructions fournies avec vos enceintes.
- Faites très attention à respecter la polarité des câbles de vos enceintes. En d'autres termes, ne branchez les bornes positives (+) que sur les bornes positives (+) et les bornes négatives (-) que sur les bornes négatives (-). Si vous inversez les polarités, le son sera déphasé et ne semblera pas naturel.
- Des câbles d'enceintes excessivement longs ou fins peuvent nuire à la qualité du son ; ils sont donc à éviter.
- Faites attention de ne pas mettre les fils positifs et négatifs en court-circuit. Vous risqueriez d'endommager l'ampli-tuner AV.
- Veillez à ce que l'âme métallique du câble ne soit pas en contact avec le panneau arrière de l'ampli-tuner AV. Vous risqueriez d'endommager l'ampli-tuner AV.

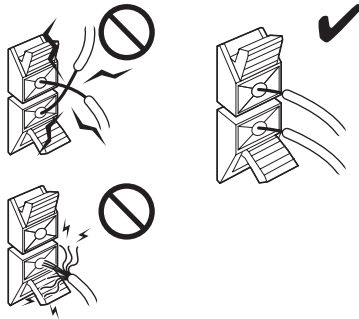
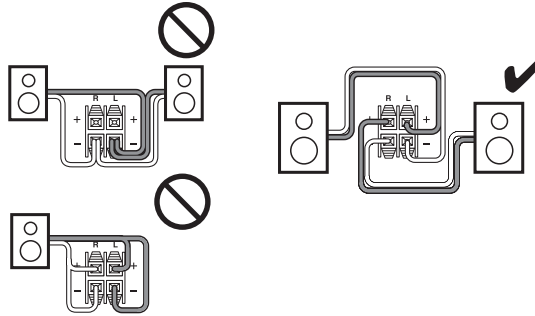

- Ne branchez pas plus d'un câble par borne d'enceinte. Vous risqueriez d'endommager l'ampli-tuner AV.
- Ne branchez pas une enceinte à plusieurs bornes.

Utilisation d'un subwoofer (caisson de basses)

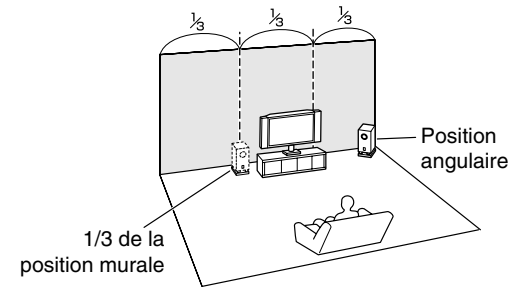
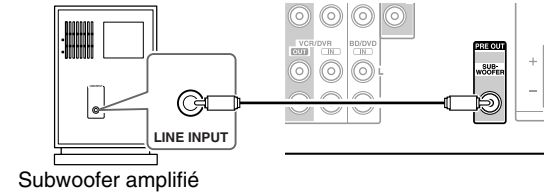

Pour trouver la meilleure position possible pour votre subwoofer, mettez un film ou un morceau musical comportant de bons sons graves et faites des essais en plaçant votre subwoofer à différents endroits de la pièce. Choisissez celui qui offre les meilleurs résultats.

Conseil

- Si votre subwoofer n'est pas doté d'un amplificateur intégré et que vous utilisez un amplificateur externe, raccordez la prise pré-sortie du subwoofer à une entrée de l'amplificateur.

À propos des branchements audiovisuels

Raccordement d'appareils audiovisuels

Câble HDMI

— : Vidéo et audio
Téléviseur, vidéoprojecteur, etc.

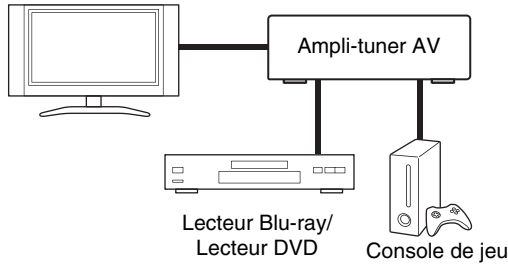

Autres câbles

— : Vidéo — : Audio
Téléviseur, vidéoprojecteur, etc.

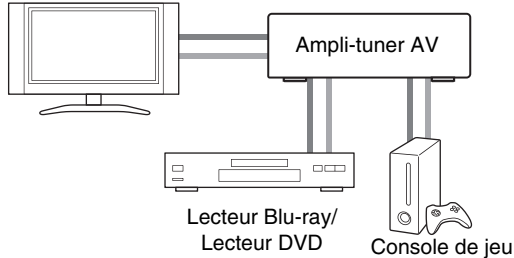

- Avant d'effectuer des branchements AV, lisez les manuels d'utilisation fournis par les fabricants de vos appareils audiovisuels.
- Ne branchez pas le cordon d'alimentation tant que vous n'avez pas terminé et contrôlé tous les branchements audiovisuels.
- Insérez les fiches à fond afin d'établir un bon contact (de mauvais branchements peuvent causer des parasites ou des dysfonctionnements).
- Afin de prévenir les interférences, tenez les câbles audio et vidéo éloignés des cordons d'alimentation et des câbles d'enceinte.

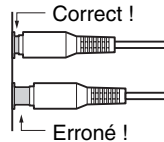

Câbles et prises AV

■ HDMI

Les branchements HDMI peuvent acheminer des signaux numériques vidéo et audio.



■ Vidéo composantes

La vidéo composantes sépare les signaux de luminance (Y) et de différence de couleur (PB, PR), et offre ainsi une image d'une qualité optimale (certains fabricants de téléviseurs signalent différemment leurs prises vidéo composantes).

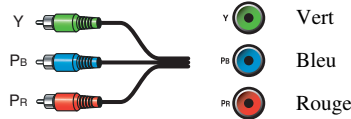

■ Vidéo composite

La vidéo composite est couramment utilisée sur les téléviseurs, les magnétoscopes et autres équipements vidéo.



■ Audio numérique optique

Les branchements numériques optiques vous permettent de profiter d'un son numérique tel que le PCM^{*1}, Dolby Digital ou DTS. La qualité audio est similaire à celle obtenue avec un branchement coaxial.



■ Audio numérique coaxial

Les branchements numériques coaxiaux vous permettent de profiter d'un son numérique tel que le PCM^{*1}, Dolby Digital ou DTS. La qualité audio est similaire à celle obtenue avec un branchement optique.



■ Audio analogique (RCA)

Les branchements audio analogiques (RCA) acheminent des signaux audio analogiques.



*1 Le taux d'échantillonnage disponible pour le signal d'entrée PCM (stéréo/mono) est 32/44,1/48/88,2/96 kHz. Dans le cas d'une connexion HDMI, 176,4/192 kHz est également disponible.

Remarque

- L'ampli-tuner AV ne prend pas en charge les prises PERITEL.
- Les prises numériques optiques de l'ampli-tuner AV sont dotées de couvercles de protection qui s'ouvrent lorsqu'une fiche optique est insérée et se referment lorsque ladite fiche est retirée. Insérez les fiches à fond.

Mise en garde

- Afin de ne pas endommager le couvercle de protection, tenez la fiche optique droite lorsque vous l'insérez ou la retirez.

Branchement d'appareils au moyen d'un câble HDMI

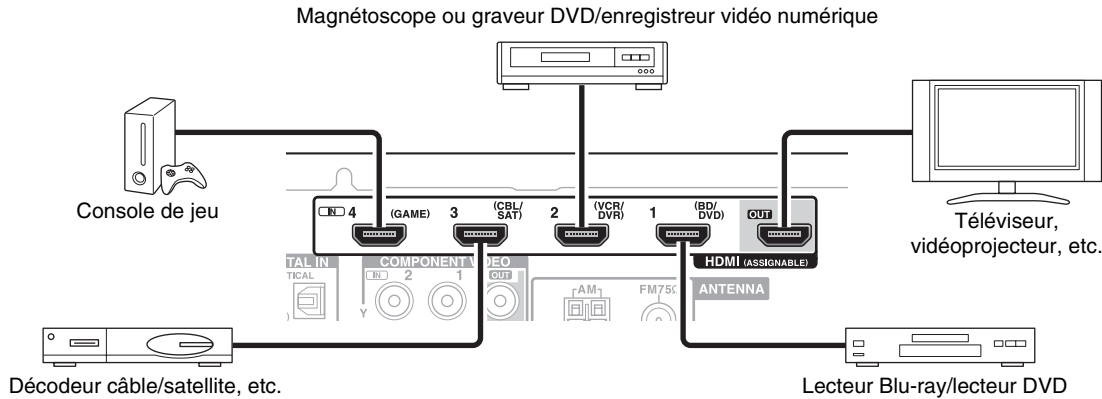

- * Si votre TV ne prend pas en charge le canal de retour audio (ARC - Audio Return Channel), vous devez connecter un câble numérique optique ainsi qu'un câble HDMI sur l'ampli-tuner AV.
- * Lorsque vous écoutez les données audio lues par un appareil HDMI via l'ampli-tuner AV, réglez l'appareil HDMI de manière à ce que les signaux vidéo puissent être vus sur l'écran du téléviseur (sur le téléviseur, sélectionnez l'entrée de l'appareil HDMI branchée sur l'ampli-tuner AV). Si le téléviseur est éteint ou s'il est réglé sur une autre source d'entrée, aucun son ne sera émis par l'ampli-tuner AV ou le son émis risque d'être coupé.

Branchez vos appareils sur les prises appropriées. Les affectations d'entrée par défaut sont indiquées ci-dessous.

✓ : l'attribution peut être modifiée (→ [page 38](#)).

Prise	Appareils	
HDMI IN1	Lecteur Blu-ray/lecteur DVD	✓
HDMI IN2	Magnétoscope ou graveur DVD/enregistreur vidéo numérique	✓
HDMI IN3	Décodeur câble/satellite, etc.	✓
HDMI IN4	Console de jeu	✓
HDMI OUT	Téléviseur, vidéoprojecteur, etc.	

Consultez aussi :

- « Conseil de connexion et trajet du signal vidéo » (→ [page 58](#))
- « Utilisation d'un téléviseur, d'un lecteur ou d'un enregistreur compatible RIHD » (→ [page 59](#))
- « À propos de l'interface HDMI » (→ [page 61](#))

Conseil

- Pour écouter l'audio d'un appareil connecté via HDMI aux enceintes de votre TV, activez « **HDMI Through** » (→ [page 44](#)) et réglez l'Ampli-tuner AV sur le mode veille.

Remarque

- Dans le cas de lecteurs de disques Blu-ray/DVD, si aucun son n'est diffusé après avoir suivi la procédure mentionnée ci-dessus, réglez les paramètres audio HDMI de vos Lecteur Blu-ray/lecteur DVD sur PCM.

■ Fonction de canal audio de retour (ARC)

La fonction de canal audio de retour (ARC) permet aux téléviseurs compatibles HDMI d'envoyer le flux audio sur **HDMI OUT** de l'ampli-tuner AV.

- Vous pouvez utiliser cette fonction si :
 - votre téléviseur est compatible ARC et que
 - le sélecteur d'entrée **TV/CD** est sélectionné et que
 - « **HDMI Ctrl (RIHD)** » est réglé sur « **On** » (→ [page 44](#)) et que
 - « **Audio Return Ch (ARC)** » est réglé sur « **Auto** » (→ [page 45](#)).

Raccordement de vos appareils

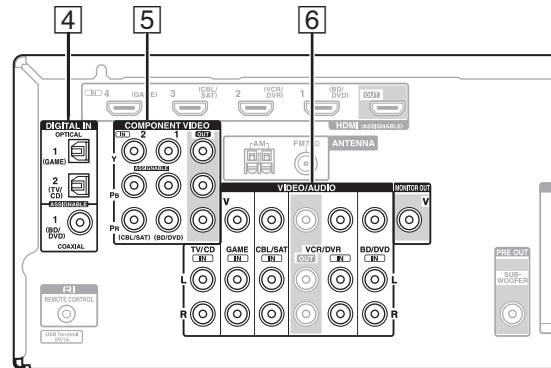
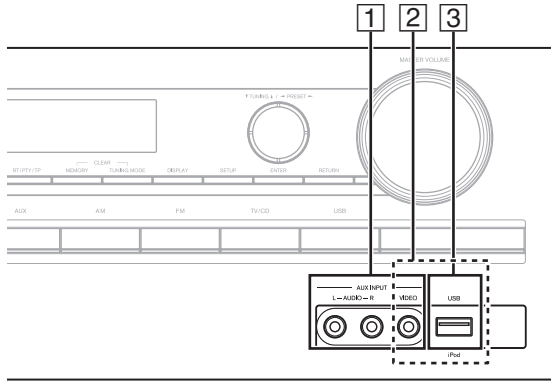

Branchez vos appareils sur les prises appropriées. Les affectations d'entrée par défaut sont indiquées ci-dessous. Consultez « Conseil de connexion et trajet du signal vidéo » pour toute information complémentaire (→ [page 58](#)).

Les menus OSD apparaissent uniquement si le téléviseur est branché sur la sortie HDMI OUT. Si votre téléviseur est branché à d'autres sorties vidéo, utilisez l'affichage de l'ampli-tuner AV lorsque vous modifiez les paramètres.

✓ : l'attribution peut être modifiée (→ [pages 38, 39](#)).

N°	Prise/port	Appareils	
1	AUX INPUT VIDEO	Caméscope, etc.	
	AUDIO L/R		
	VIDEO		
2	USB, AUX INPUT VIDEO*1	iPod/iPhone (lecture vidéo)	
	USB*2	iPod/iPhone, lecteur MP3, clé USB à mémoire flash	
4	DIGITAL IN		
	OPTICAL 1 (GAME)	Console de jeu	✓
	OPTICAL 2 (TV/CD)	Téléviseur, Lecteur CD	✓
	COAXIAL (BD/DVD)	Lecteur Blu-ray/lecteur DVD	✓
5	COMPONENT VIDEO		
	IN 1 (BD/DVD)	Lecteur Blu-ray/lecteur DVD, station d'accueil RI	✓
	IN 2 (CBL/SAT)	Décodeur câble/satellite, station d'accueil RI, etc.	✓
	OUT	Téléviseur, vidéoprojecteur, etc.	
	MONITOR OUT	Téléviseur, vidéoprojecteur, etc.	
6	BD/DVD IN	Lecteur Blu-ray/lecteur DVD	
	VCR/DVR IN	Magnétoscope, graveur DVD/enregistreur vidéo numérique, station d'accueil RI	
	CBL/SAT IN	Décodeur câble/satellite, etc.	
	GAME IN	Console de jeu, Station d'accueil RI	
	TV/CD IN	TV, lecteur CD, platine à cassette, MD, CD-R, platine disque*3, station d'accueil RI	

Remarque

- *1 Lorsque l'entrée **USB** est sélectionnée, vous pouvez entrer des signaux vidéo à partir de la prise **AUX INPUT VIDEO**. Les signaux vidéo entrés à partir de **AUX INPUT VIDEO** sont restitués sur la prise **MONITOR OUT**.
 - *2 Ne raccordez pas le port **USB** de l'ampli-tuner AV sur un port USB de votre ordinateur. Il n'est pas possible de lire la musique qui se trouve sur votre ordinateur de cette manière via l'ampli-tuner AV.
 - *3 Raccordez une platine disque (MM) qui possède un amplificateur de puissance phono intégré. Si votre platine disque (MM) n'en possède pas, vous aurez besoin d'un amplificateur de puissance phono disponible dans le commerce. Si votre platine disque possède une cellule à bobine mobile (MC), vous aurez besoin d'un préamplificateur MC du commerce ou d'un transformateur MC ainsi que d'un amplificateur de puissance phono. Consultez le manuel de votre platine disque pour plus de détails.
- Avec la prise 4, goûtez à la qualité de son DTS et Dolby Digital.
 - Avec la prise 6, si votre lecteur Blu-ray/lecteur DVD dispose des sorties stéréo principales et multicanal, assurez-vous de brancher sur la stéréo principale.

■ Comment enregistrer une source vidéo

Vous ne pouvez pas enregistrer de données vidéo via l'ampli-tuner AV à l'aide des connexions décrites ci-dessus. Consultez « Enregistrement » à propos des connexions en vue d'un enregistrement vidéo (→ [page 35](#)).



Raccordement d'appareils Onkyo RI

- 1 Assurez-vous que chaque appareil Onkyo est raccordé au moyen d'un câble audio analogique (connexion 6 dans les exemples d'installation) (→ page 16).
- 2 Établissez la connexion RI (voir l'illustration).
- 3 Si vous utilisez une station d'accueil RI ou une platine à cassette, modifiez le réglage du paramètre Affichage d'entrée (→ page 34).

Avec la fonction RI (Remote Interactive), vous pouvez utiliser les fonctions spéciales suivantes :

Mise en marche du système/Allumage automatique

Lorsque vous lancez la lecture sur un appareil raccordé via une connexion RI et si l'ampli-tuner AV est en mode veille, l'ampli-tuner AV s'allumera automatiquement et sélectionnera cet appareil comme source d'entrée.

Changement direct

Lorsque vous lancez la lecture sur un appareil raccordé via une connexion RI, l'ampli-tuner AV sélectionne automatiquement cet appareil comme source d'entrée.

Télécommande

Vous pouvez utiliser la télécommande de l'ampli-tuner AV pour commander vos autres appareils Onkyo compatibles RI. Il vous suffit de pointer la télécommande vers le capteur de télécommande de l'ampli-tuner AV au lieu de la pointer vers l'appareil. Vous devez tout d'abord saisir le code de télécommande approprié (→ page 49).

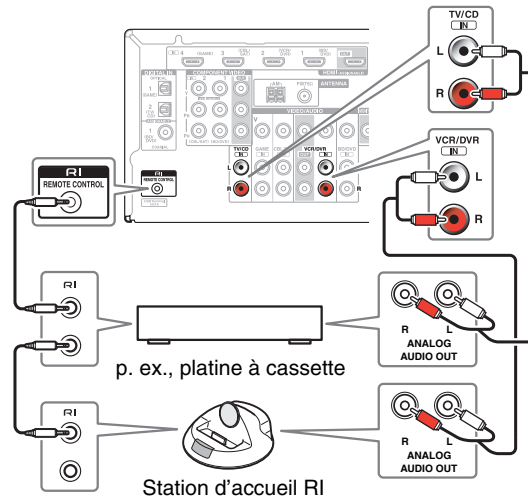

Remarque

- N'utilisez que des câbles RI pour effectuer les branchements RI. Des câbles RI sont fournis avec les appareils Onkyo.
- Certains appareils possèdent deux prises RI. Vous pouvez raccorder l'une ou l'autre à l'ampli-tuner AV. L'autre prise est destinée à raccorder d'autres appareils compatibles RI.
- Ne raccordez que des appareils Onkyo aux prises RI. Le branchement d'appareils d'autres marques risque de provoquer un dysfonctionnement.
- Certains appareils ne prennent pas en charge toutes les fonctions RI. Consultez les manuels d'utilisation fournis avec vos autres appareils Onkyo.

Branchement d'un appareil d'enregistrement

Consultez « Enregistrement » pour toute information complémentaire sur l'enregistrement (→ page 35).

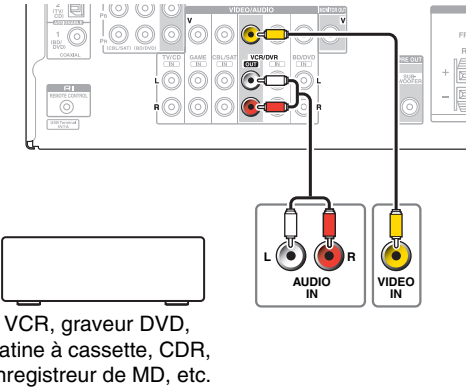

Remarque

- L'ampli-tuner AV doit être sous tension pour pouvoir effectuer l'enregistrement. Aucun enregistrement n'est possible si il est en mode veille.
- Si vous souhaitez enregistrer directement de votre téléviseur ou de votre magnétoscope sur le magnétoscope dédié à l'enregistrement sans passer par l'ampli-tuner AV, branchez les sorties audio et vidéo du téléviseur/magnétoscope directement sur les sorties audio et vidéo du magnétoscope dédié à l'enregistrement. Consultez les manuels d'utilisation de votre téléviseur et de vos magnétoscopes pour toute information complémentaire.
- Les signaux vidéo raccordés aux entrées vidéo composite ne peuvent être enregistrés que via des entrées vidéo composite. Par exemple, si votre téléviseur/magnétoscope est raccordé à une entrée vidéo composite, le magnétoscope dédié à l'enregistrement doit impérativement être raccordé à une sortie vidéo composite.
- Les modes d'écoute Surround et DSP ne peuvent pas être enregistrés.
- Les disques Blu-ray et DVD protégés contre la copie ne peuvent être enregistrés.
- Les sources raccordées à une entrée numérique ne peuvent être enregistrées. Seules les entrées analogiques peuvent être enregistrées.
- Les signaux DTS seront enregistrés sous forme de parasites, par conséquent, n'essayez jamais d'effectuer un enregistrement analogique de CD ou de LD enregistrés au format DTS.

Branchement des antennes

Cette section explique comment brancher l'antenne FM intérieure et l'antenne cadre AM.

L'ampli-tuner AV ne captera aucun signal radio sans antenne, c'est pourquoi vous devez brancher une antenne pour pouvoir utiliser le tuner.

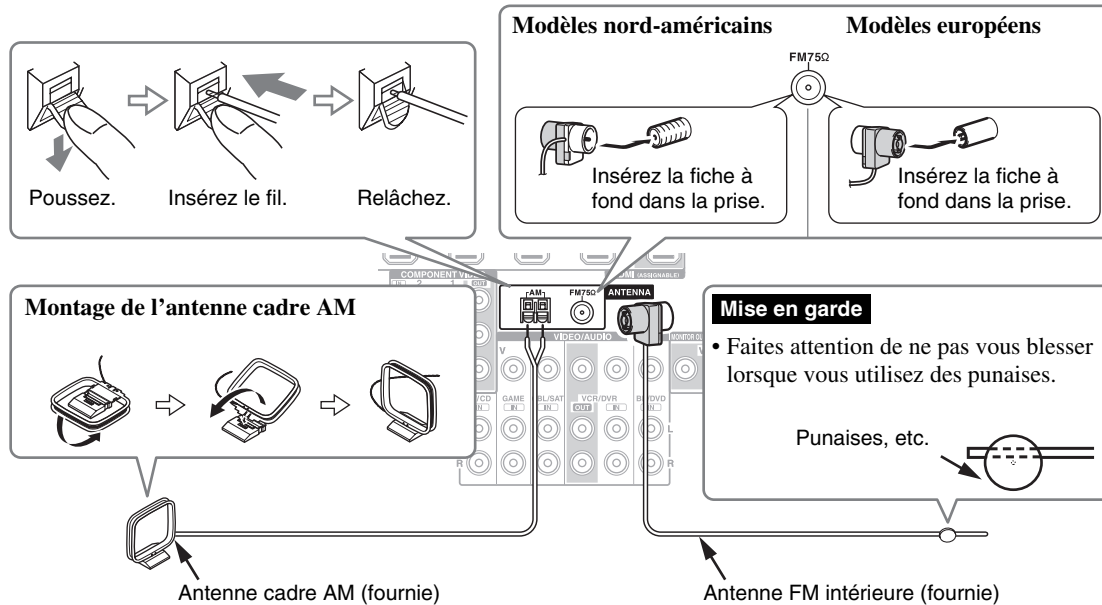

Remarque

- Une fois votre ampli-tuner AV prêt à être utilisé, vous devrez rechercher une station de radio et positionner l'antenne de manière à obtenir la meilleure réception possible.
- Maintenez l'antenne cadre AM aussi éloignée que possible de votre ampli-tuner AV, de votre téléviseur, des câbles d'enceinte et des cordons d'alimentation.

Conseil

- Si vous ne parvenez pas à obtenir une bonne réception avec l'antenne FM intérieure fournie, essayez d'utiliser une antenne FM extérieure vendue séparément.
- Si vous ne parvenez pas à obtenir une bonne réception avec l'antenne AM intérieure fournie, essayez d'utiliser une antenne AM extérieure vendue séparément.

Branchement du cordon d'alimentation

- 1 Insérez la fiche du cordon d'alimentation dans une prise murale.

Remarque

- Avant de brancher le cordon d'alimentation, branchez toutes vos enceintes et tous vos appareils audiovisuels.
- La mise sous tension de l'ampli-tuner AV peut entraîner une surtension passagère pouvant se ressentir sur les autres appareils électriques branchés sur le même circuit. Si cela pose un problème, branchez l'ampli-tuner AV sur un circuit différent.
- N'utilisez pas de cordon d'alimentation autre que celui fourni avec l'ampli-tuner AV. Le cordon d'alimentation fourni est exclusivement destiné à être utilisé avec l'ampli-tuner AV et ne doit pas être utilisé avec un autre appareil.
- Ne débranchez jamais le cordon d'alimentation de l'ampli-tuner AV lorsque l'autre extrémité est branchée sur une prise murale. Vous risqueriez de vous électrocuter. Commencez toujours par débrancher l'extrémité du cordon d'alimentation branchée à la prise murale, puis débranchez l'extrémité branchée à l'ampli-tuner AV.

Mise sous/hors tension de l'Ampli-tuner AV

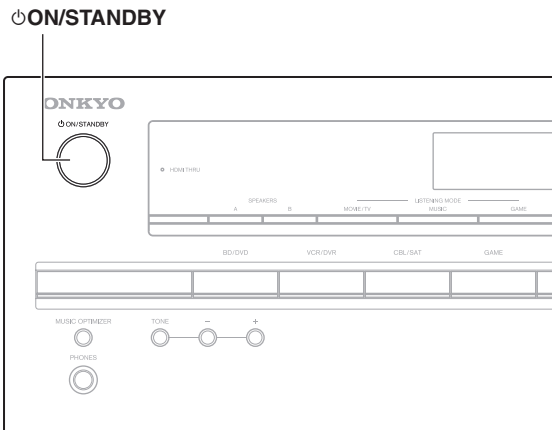

Mise sous tension

- 1 Appuyez sur **ON/STANDBY** du panneau avant.
ou

Appuyez sur **RECEIVER**, puis sur **⏻** sur la télécommande.

L'ampli-tuner AV s'allume ainsi que l'écran.

Extinction

- 1 Appuyez sur **ON/STANDBY** du panneau avant.
ou

Appuyez sur **RECEIVER**, puis sur **⏻** sur la télécommande.

L'ampli-tuner AV se met en mode veille. Pour éviter d'avoir un son trop fort lorsque vous allumez l'ampli-tuner AV, baissez toujours le volume sonore avant d'éteindre l'appareil.

Conseil

- Pour toute information complémentaire sur le réglage de l'alimentation, consultez « Veille automatique » (→ [page 43](#)).



Lecture

Les menus OSD apparaissent uniquement si le téléviseur est branché sur la sortie HDMI OUT. Si votre téléviseur est branché à d'autres sorties vidéo, utilisez l'affichage de l'ampli-tuner AV lorsque vous modifiez les paramètres.

Cette section décrit la procédure d'utilisation de la télécommande, sauf mention contraire.

Lecture depuis l'appareil raccordé

■ Utilisation à l'aide de la télécommande



1 Appuyez sur le bouton **RECEIVER**, puis sur le bouton **INPUT SELECTOR**.

2 Lancez la lecture sur l'appareil source.

Consultez aussi :

- « Lecture sur un iPod/iPhone via USB »
(→ [page 22](#))
- « Lecture sur un périphérique USB » (→ [page 23](#))
- « Écoute de la radio AM/FM » (→ [page 24](#))
- « Lecture sur iPod/iPhone via une station d'accueil Onkyo » (→ [page 47](#))
- « Commande d'autres appareils Onkyo »
(→ [page 49](#))

3 Pour ajuster le volume, utilisez **VOL ▲/▼**.

4 Sélectionnez un mode d'écoute et profitez !

Consultez aussi :

- « Utilisation des modes d'écoute » (→ [page 27](#))

■ Utilisation de l'ampli-tuner AV

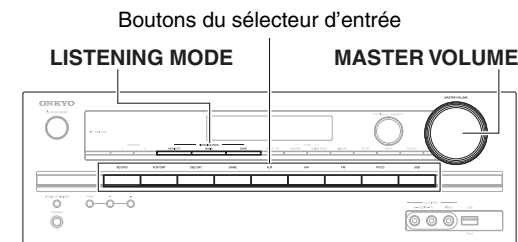

1 Utilisez les boutons du sélecteur d'entrée pour sélectionner la source d'entrée.

2 Lancez la lecture sur l'appareil source.

3 Pour ajuster le volume, utilisez la commande **MASTER VOLUME**.

4 Sélectionnez un mode d'écoute et profitez !

Commande du contenu de périphériques USB

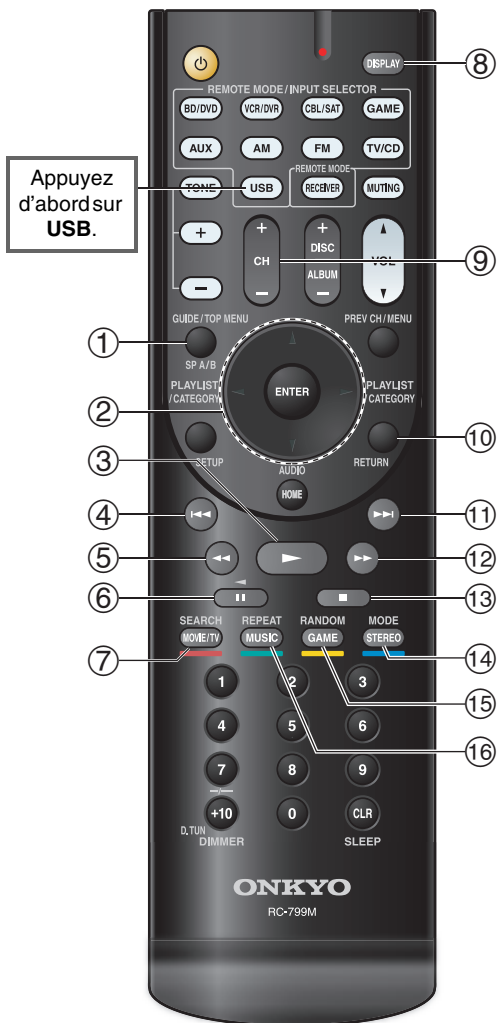

- ① **TOP MENU**
Ce bouton permet d'afficher le menu principal pour chaque support ou service.
- ② **▲/▼ et ENTER**
Ces boutons permettent d'accéder aux menus.
◀/▶
Ce bouton permet de parcourir les pages.
PLAYLIST ◀/▶
En mode standard (iPod/iPhone), ce bouton permet de sélectionner des listes de lecture.
- ③ ▶
Ce bouton permet de commencer la lecture.
- ④ ◀◀
Ce bouton permet de sélectionner le début du morceau en cours de lecture. Appuyer deux fois sur ce bouton permet de sélectionner le morceau précédent.
- ⑤ ◀◀◀
Ce bouton permet de revenir rapidement en arrière sur le morceau en cours.
- ⑥ ||
Ce bouton permet de mettre la lecture en pause.
- ⑦ **SEARCH**
Vous pouvez basculer entre l'écran de lecture et l'écran de liste pendant la lecture.
- ⑧ **DISPLAY**
Ce bouton permet de commuter l'information sur les morceaux.
- ⑨ **CH +/-**
En mode standard (iPod/iPhone), ce bouton permet de sélectionner des albums.
- ⑩ **RETURN**
Ce bouton permet de revenir au menu précédent.
- ⑪ ▶▶
Ce bouton permet de sélectionner le morceau suivant.
- ⑫ ▶▶▶
Ce bouton permet d'avancer rapidement sur le morceau en cours.
- ⑬ ■
Ce bouton permet d'arrêter la lecture.

- ⑭ **MODE**
Vous pouvez commuter entre le mode Étendu et le mode Standard pendant la lecture sur un iPod/iPhone.
- ⑮ **RANDOM**
Ce bouton permet d'utiliser la lecture aléatoire.
- ⑯ **REPEAT**
Appuyez sur ce bouton à plusieurs reprises pour parcourir les modes de répétition.

Conseil













- Consultez « Commande d'autres appareils Onkyo » pour le fonctionnement d'autres appareils (→ [page 49](#)).

Remarque

- Les boutons que vous pouvez utiliser diffèrent en fonction des périphériques et des supports utilisés pour la lecture.

Compréhension des icônes de l'afficheur

Cette section décrit les icônes qui s'affichent à l'écran du ampli-tuner AV pendant la lecture du support.

icône	Description
	Dossier
	Piste
	Lecture
	Pause
	Avance rapide
	Retour rapide
	Artiste
	Album
	Répéter une piste
	Répéter dossier (périphérique USB)
	Répéter
	Aléatoire
	Album aléatoire (iPod/iPhone)

Lecture sur un iPod/iPhone via USB

Les menus OSD apparaissent uniquement si le téléviseur est branché sur la sortie HDMI OUT.

Cette section explique comment lire des fichiers musicaux sur un iPod/iPhone.

Modèles d'iPod/iPhone compatibles

Conçu pour :

iPod touch (1ère, 2nde, 3e et 4e génération), iPod classic, iPod nano (2nde, 3e, 4e, 5e et 6e génération), iPhone 4S, iPhone 4, iPhone 3GS, iPhone 3G, iPhone

1 Appuyez sur **USB** pour sélectionner l'entrée « USB ».

2 Raccordez le câble USB fourni avec l'iPod/iPhone sur le port **USB** à l'avant de l'ampli-tuner AV.

Lors de la lecture du contenu de votre iPod/iPhone, le message « **Connecting...** » s'affiche à l'écran du ampli-tuner AV.

Une liste du contenu de votre modèle d'iPod/iPhone s'affiche (mode Étendu).

3 Utilisez **▲/▼** pour sélectionner un dossier, puis appuyez sur **ENTER** pour l'ouvrir.

Conseil

- Si vous voulez commander l'appareil à l'aide de votre iPod/iPhone ou de votre télécommande, appuyez sur **MODE** pour passer en mode Standard.
- Lorsque vous déconnectez l'iPod/iPhone, l'ampli-tuner AV enregistre le mode en cours. Cela signifie que si vous vous déconnectez lorsque vous êtes en mode Étendu, l'ampli-tuner AV démarre en mode Étendu lors de la prochaine connexion à l'iPod/iPhone.
- Vous pouvez également utiliser les boutons **▲/▼**, **ENTER** et **TUNING MODE** situés sur le panneau avant. **TUNING MODE** vous permet de commuter entre les modes.
- Lors de la connexion de votre iPod/iPhone à l'aide d'un câble USB, nous vous recommandons d'utiliser un câble USB officiel d'Apple Inc.

4 Utilisez **▲/▼** pour sélectionner un fichier musical, puis appuyez sur **ENTER** ou **▶** pour démarrer la lecture.

Remarque

- Tant que le message « **Connecting...** » s'affiche à l'écran du ampli-tuner AV, ne déconnectez pas le câble USB fourni avec votre iPod/iPhone ou le périphérique USB du port **USB**.
- Si vous raccordez un iPod ou un iPhone au port **USB**, aucun son n'est reproduit depuis la prise du casque.

Commandes en mode Étendu

Les informations de contenu sont affichées (listes), et vous pouvez commander le contenu tout en regardant l'écran.

Liste de l'écran supérieur :

liste de lecture, artistes, albums, genres, morceaux, compositeurs, morceaux aléatoires, morceau en cours de lecture.

Commandes en mode standard

Les informations de contenu ne s'affichent pas, mais peuvent être utilisées à l'aide de l'iPod/iPhone ou de la télécommande.



Lecture sur un périphérique USB

Les menus OSD apparaissent uniquement si le téléviseur est branché sur la sortie HDMI OUT.

Cette section explique comment lire des fichiers musicaux à partir d'un périphérique USB (par exemple, des clés USB à mémoire flash et des lecteurs MP3).

Consultez aussi :

- « Fonctionnalités USB » (→ [page 62](#))

- 1 Appuyez sur **USB** pour sélectionner l'entrée « USB ».**
- 2 Branchez votre périphérique USB sur le port USB de l'ampli-tuner AV.**
Lors de la lecture du contenu de votre périphérique USB, le message « **Connecting...** » s'affiche à l'écran de l'ampli-tuner AV.
- 3 Appuyez sur **ENTER**.**
Une liste du contenu de votre périphérique s'affiche. Pour ouvrir un dossier, utilisez ▲/▼ pour le sélectionner, puis appuyez sur **ENTER**.
- 4 Utilisez ▲/▼ pour sélectionner un fichier musical, puis appuyez sur **ENTER** ou ► pour démarrer la lecture.**

Remarque

- Tant que le message « **Connecting...** » s'affiche à l'écran du ampli-tuner AV, ne déconnectez pas le câble USB fourni avec votre iPod/iPhone ou le périphérique USB du port **USB**.

Écoute de la radio AM/FM

Cette section décrit la procédure à l'aide des boutons du panneau avant, sauf mention contraire.

Utilisation du tuner

Grâce au tuner intégré, vous pouvez écouter des stations de radio AM et FM. Vous pouvez mémoriser vos stations préférées parmi les stations préréglées afin de pouvoir y accéder plus rapidement.

Vous pouvez également changer le pas en fréquence (→ [page 43](#)).

1 Appuyez sur **AM** ou **FM** pour sélectionner « AM » ou « FM ».

Dans cet exemple, nous avons sélectionné FM.



(L'affichage peut être différent d'un pays à l'autre.)

Recherche de stations de radio

■ Mode de recherche automatique

1 Appuyez sur **TUNING MODE** de manière que le témoin **AUTO** s'allume sur l'écran du ampli-tuner AV.

2 Appuyez sur **TUNING ▲/▼**.

La recherche s'arrête lorsque le tuner détecte une station de radio.

Lorsque le tuner a détecté une station, le témoin **TUNED** s'allume. Lorsque le tuner a détecté une station FM stéréo, le témoin **FM STEREO** s'allume à l'écran, comme indiqué.

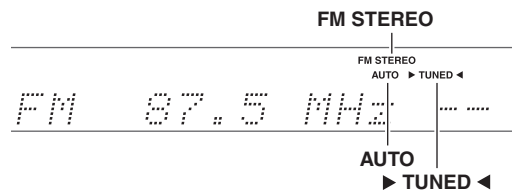

Conseil

• Recherche de stations FM stéréo à faible signal

Si le signal émis par une station FM stéréo est faible, il peut parfois être impossible d'obtenir une bonne réception. Dans ce cas, passez en mode Recherche manuelle et écoutez la station en mode mono.

■ Recherche manuelle

En mode recherche manuelle, les stations FM sont diffusées en mono.

1 Appuyez sur **TUNING MODE** de manière que le témoin **AUTO** s'éteigne sur l'écran de l'ampli-tuner AV.

2 Appuyez et maintenez enfoncé **TUNING ▲/▼**. La fréquence cesse de changer lorsque vous relâchez le bouton. Pressez plusieurs fois les boutons pour modifier la fréquence pas à pas.

■ Recherche de stations par fréquence

Vous pouvez rechercher une station AM ou FM directement en saisissant la fréquence correspondante.

1 Appuyez **AM** ou **FM** de la télécommande pour sélectionner « AM » ou « FM », suivi de **D.TUN**.



(L'affichage peut être différent d'un pays à l'autre.)

2 Vous avez **8 secondes** pour saisir la fréquence de la station de radio à l'aide des boutons numérotés.

Par exemple, pour atteindre la fréquence 87.5 (FM), appuyez successivement sur les boutons **8**, **7** et **5**.

Si vous avez saisi un mauvais numéro, vous pouvez réessayer après 8 secondes.

Pré-réglage de stations de radio AM/FM

Vous pouvez mémoriser jusqu'à 40 de vos stations de radio AM/FM préférées sous forme de stations pré-réglées.

- 1 Recherchez la station de radio AM/FM que vous souhaitez mémoriser parmi les stations pré-réglées.**
Consultez la section précédente.
- 2 Appuyez sur MEMORY.**
Le numéro de station pré-réglée clignote.

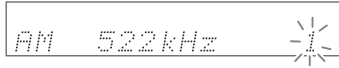

(L'affichage peut être différent d'un pays à l'autre.)

- 3 Pendant que le numéro de station pré-réglée clignote (environ 8 secondes), sélectionnez un numéro de station pré-réglée de 1 à 40 à l'aide de PRESET </>.**
- 4 Appuyez à nouveau sur MEMORY pour mémoriser la station ou le canal.**
La station ou le canal est mémorisé et le numéro de station pré-réglée cesse de clignoter.
Répétez cette procédure pour chacune de vos stations de radio AM/FM préférées.

■ Sélection de stations pré-réglées

- 1 Pour sélectionner une station pré-réglée, utilisez PRESET </> sur l'ampli-tuner AV ou CH +/- de la télécommande.**

Conseil

- Vous pouvez également utiliser les boutons numérotés de la télécommande pour sélectionner directement une station pré-réglée.

■ Suppression d'une station pré-réglée

- 1 Sélectionnez la station pré-réglée que vous souhaitez supprimer.**
Consultez la section précédente.
- 2 Tout en maintenant MEMORY enfoncé, appuyez sur TUNING MODE.**
La station pré-réglée est supprimée et son numéro disparaît de l'afficheur de l'ampli-tuner AV.

Utilisation du RDS (sauf les modèles pour l'Amérique du Nord)

La fonction RDS ne fonctionne que dans les régions diffusant des émissions RDS.

Lorsque le tuner a détecté une station RDS, le témoin **RDS** s'allume.

Lorsque la station diffuse des informations textuelles, le texte peut être affiché.

■ Que signifie RDS ?

RDS signifie Radio Data System ; il s'agit d'une méthode de transmission des données contenues dans les signaux radio FM. Elle a été développée par l'Union européenne de radio-télévision (UER) et est disponible dans la plupart des pays européens. De nos jours, la plupart des stations FM l'utilisent. Outre le fait d'afficher des informations textuelles, la fonction RDS peut également vous aider à rechercher des stations de radio par type (actualités, sports, rock, etc.).

L'ampli-tuner AV prend en charge quatre types d'informations RDS :

PS (Program Service)

Ce service permet d'afficher le nom de la station lorsqu'une station RDS diffusant des informations PS est syntonisée. Appuyez sur **DISPLAY** pour afficher la fréquence pendant 3 secondes.

RT (Radio Text)

Ce service permet au tuner d'afficher du texte à l'écran de l'ampli-tuner AV lorsqu'il détecte une station RDS diffusant des informations textuelles, comme indiqué dans la section suivante.

PTY (Program Type)

Vous permet de rechercher des stations de radio RDS par type (→ [page 26](#)).

TP (Traffic Program)

Vous permet de rechercher des stations de radio RDS diffusant des informations sur la circulation routière (→ [page 26](#)).

↳ À suivre

Remarque

- Dans certains cas, les caractères affichés sur l'ampli-tuner AV peuvent ne pas être identiques à ceux diffusés par la station de radio. De même, des caractères inattendus peuvent apparaître sur l'afficheur lorsque les caractères reçus ne sont pas pris en charge. Il ne s'agit pas d'un problème de fonctionnement.
- Si le signal émis par une station de radio RDS est faible, les données RDS peuvent s'afficher par intermittence, voire ne pas s'afficher du tout.

■ Affichage d'informations textuelles (RT)

1 Appuyez une fois sur RT/PTY/TP.

Les informations textuelles défilent sur l'afficheur de l'ampli-tuner AV.

Remarque

- Le message « **Waiting** » peut apparaître pendant que l'ampli-tuner AV attend les informations textuelles.
- Si le message « **No Text Data** » apparaît sur l'afficheur, aucune information textuelle n'est disponible.

■ Recherche de stations par type (PTY)

Vous pouvez rechercher des stations de radio par type.

1 Appuyez deux fois sur RT/PTY/TP.

Le type de programme en cours de diffusion apparaît sur l'afficheur de l'ampli-tuner AV.

2 Utilisez PRESET ◀/▶ pour sélectionner le type de programmes que vous recherchez.

Consultez le tableau indiqué plus loin dans ce chapitre.

3 Appuyez sur ENTER pour commencer la recherche.

L'ampli-tuner AV cherche jusqu'à ce qu'il trouve une station correspondant au type que vous avez indiqué. Puis il s'arrête brièvement avant de continuer la recherche.

4 Appuyez sur ENTER lorsqu'une station que vous souhaitez écouter a été détectée.

Si aucune station n'a été trouvée, le message « **Not Found** » apparaît.

■ Écoute d'informations routières (TP)

Vous pouvez rechercher des stations diffusant des d'informations routières.

1 Appuyez trois fois sur RT/PTY/TP.

Si la station de radio sélectionnée diffuse des informations sur la circulation, « **[TP]** » apparaît sur l'afficheur du ampli-tuner AV. Si « **TP** » apparaît sans crochets, cela signifie que la station en question ne diffuse pas d'informations sur la circulation routière.

2 Appuyez sur ENTER pour rechercher une station diffusant des informations sur la circulation routière.

L'ampli-tuner AV cherche jusqu'à ce qu'il trouve une station diffusant des informations sur la circulation routière.

Si aucune station n'a été trouvée, le message « **Not Found** » apparaît.

Types de programmes RDS (PTY)

Type	Écran
None	None
Bulletins d'information	News
Questions d'actualité	Affaires
Informations	Info
Sport	Sport
Éducation	Educate
Théâtre	Drama
Culture	Culture
Sciences et technologie	Science
Variété	Varied
Musique pop	Pop M
Musique rock	Rock M
Musique grand public	Easy M
Musique classique légère	Light M
Musique classique	Classics
Autres musiques	Other M
Météo	Weather
Finance	Finance
Programmes pour enfants	Children
Affaires sociales	Social
Religion	Religion
Libre antenne	Phone In
Voyage	Travel
Loisir	Leisure
Musique jazz	Jazz
Musique country	Country
Variétés nationales	Nation M
Anciens tubes	Oldies
Musique folk	Folk M
Documentaire	Document
Test d'alarme	TEST
Alarme	Alarm!

Utilisation des fonctions de base

Utilisation des modes d'écoute

Sélection des modes d'écoute

Consultez « À propos des modes d'écoute » pour toute information complémentaire sur les modes d'écoute (→ [page 28](#)).

■ Boutons des Modes d'écoute

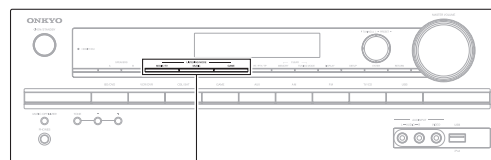

Bouton MOVIE/TV

Ce bouton permet de sélectionner les modes d'écoute destinés aux films et à la télévision.

Bouton MUSIC

Ce bouton permet de sélectionner les modes d'écoute destinés à la musique.

Bouton GAME

Ce bouton permet de sélectionner les modes d'écoute destinés aux jeux vidéo.

Bouton STEREO

Cette touche permet de sélectionner le mode d'écoute Stereo et All Channel Stereo.

- Les modes d'écoute Dolby Digital et DTS ne peuvent être sélectionnés que si votre lecteur de disque Blu-ray/DVD est raccordé à l'ampli-tuner AV via une connexion audio numérique (coaxiale, optique ou HDMI).
- Les modes d'écoute que vous pouvez sélectionner dépendent du format du signal d'entrée. Pour vérifier le format, consultez « Affichage des informations relatives à la source » (→ [page 33](#)).
- Lorsqu'un casque est branché, vous pouvez sélectionner les modes d'écoute suivants : Direct, Stereo et Mono.
- Lorsque les enceintes A et B sont activées, vous ne pouvez sélectionner que les modes d'écoute Direct, Stereo, Mono ou T-D (Theater-Dimensional).



À propos des modes d'écoute

Les modes d'écoute de l'ampli-tuner AV peuvent transformer la pièce où est installé votre système en une véritable salle de cinéma ou de concert et restituer un son haute fidélité et surround impressionnant.

■ Notes explicatives

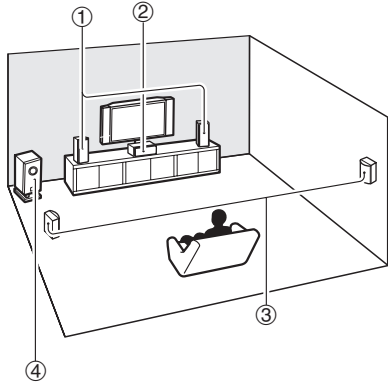

- ① Enceintes avant
- ② Enceinte centrale
- ③ Enceinte surround
- ④ Subwoofer

Source d'entrée

Les formats audio suivants sont pris en charge par le mode d'écoute.

MONO	Il s'agit d'un son mono (monophonique).
STEREO	Il s'agit d'un son stéréo (stéréophonique). Deux canaux de signaux indépendants sont reproduits via deux enceintes.
5.1ch	Il s'agit d'un son surround 5.1 canaux. Ce système surround dispose de 5 canaux sonores principaux et d'un sixième canal subwoofer (appelé canal point un).
7.1ch *1	Il s'agit d'un son surround 7.1 canaux. Il s'agit d'une amélioration supplémentaire du son 5.1 canaux grâce à deux enceintes supplémentaires qui offrent une meilleure enveloppe sonore et un positionnement plus précis des sons.

*1 L'ampli-tuner AV reproduit cette source avec un son surround 5.1 canaux.

Disposition des enceintes

L'illustration indique les enceintes activées pour chaque canal. Consultez « Sp Config (Configuration d'enceintes) » pour l'installation des enceintes (→ [page 39](#)).

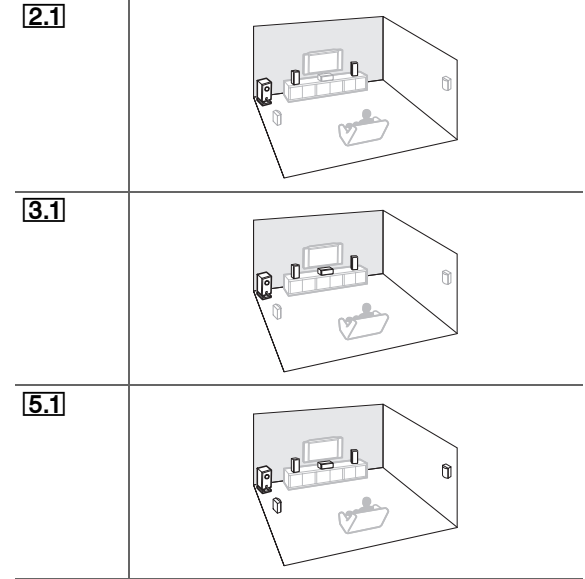

■ Modes d'écoute DSP exclusifs d'Onkyo

Mode d'écoute	Description	Source d'entrée	Disposition des enceintes
Orchestra ^{*1} <i>Orchestra</i>	Adapté à la musique classique et à l'opéra, ce mode met en avant les canaux surround afin d'élargir l'image stéréo et simule la réverbération naturelle d'une grande salle.	MONO STEREO 5.1ch 7.1ch	5.1
Unplugged ^{*1} <i>Unplugged</i>	Parfait pour les instruments acoustiques, les paroles et le jazz, ce mode souligne l'image stéréo avant, ce qui donne l'impression d'être juste devant la scène.		
Studio-Mix ^{*1} <i>Studio-Mix</i>	Adapté à la musique rock ou pop, ce mode d'écoute crée un champ sonore vivant doté d'une puissante image acoustique, comme si vous étiez dans une discothèque ou à un concert de rock.		
TV Logic ^{*1} <i>TV Logic</i>	Ce mode ajoute une acoustique réaliste aux émissions de télévision produites en studio, renforce les effets surround de l'intégralité du son et rend les voix plus claires.		
Game-RPG ^{*1} <i>Game-RPG</i>	Dans ce mode, le son donne une sensation spectaculaire d'atmosphère similaire au mode Orchestre.		
Game-Action ^{*1} <i>Game-Action</i>	Dans ce mode l'emplacement sonore est distinct avec une accentuation des graves.		
Game-Rock ^{*1} <i>Game-Rock</i>	Dans ce mode, la pression sonore est accentuée pour accroître la sensation de direct.		
Game-Sports ^{*1} <i>Game-Sports</i>	Dans ce mode, la réverbération est augmentée et l'emplacement sonore légèrement réduit.		
All Ch Stereo <i>All Ch Stereo</i>	Idéal pour la musique d'ambiance, ce mode emplit la totalité de la zone d'écoute d'un son stéréo provenant des enceintes avant et surround.		3.1 5.1
Full Mono <i>Full Mono</i>	Dans ce mode, toutes les enceintes produisent le même son en mono : ainsi, le son que vous entendez est le même quel que soit l'endroit de la pièce où vous vous trouvez.		

Mode d'écoute	Description	Source d'entrée	Disposition des enceintes
T-D (Theater-Dimensional) ^{*1} <i>T-D</i>	Avec ce mode, vous pouvez bénéficier d'un son surround virtuel avec seulement deux ou trois enceintes. Ce mode contrôle la manière dont les sons atteignent les oreilles gauche et droite de l'auditeur. Il se peut que le résultat ne soit pas satisfaisant s'il y a trop de réverbération. Nous vous recommandons donc d'utiliser ce mode dans un environnement ne comportant que peu ou pas de réverbération naturelle.	MONO STEREO 5.1ch 7.1ch	2.1 3.1 5.1

■ Modes d'écoute

Mode d'écoute	Description	Source d'entrée	Disposition des enceintes
Direct <i>Direct</i>	Dans ce mode, les signaux audio de la source d'entrée sont émis directement, sans traitement surround. La configuration des enceintes (présence des enceintes) et la distance des enceintes sont activées, mais l'essentiel du traitement défini via le menu principal est désactivé. A/V Sync n'a pas d'effet sur l'audio analogique. Consultez « Menu de configuration OSD » pour toute information complémentaire (→ page 36).	MONO STEREO 5.1ch 7.1ch	2.1 3.1 5.1
Stereo <i>Stereo</i>	Le son est émis par les enceintes avant gauche et droite et par le subwoofer (caisson de basses).		
Mono <i>Mono</i>	Ce mode est à utiliser lorsque vous regardez un vieux film enregistré en mono ou si vous regardez ce film avec une bande-son en langue étrangère enregistrée en mono. Il peut également être utilisé avec des DVD ou d'autres sources contenant des données audio multiplexées (DVD de karaoké, par exemple).		
Multichannel <i>Multich</i>	Ce mode doit être utilisé avec les sources multicanaux PCM.	5.1ch 7.1ch	3.1 5.1

Mode d'écoute	Description	Source d'entrée	Disposition des enceintes
DSD² <i>DSD</i>	Dans ce mode, les signaux audio de la source d'entrée sont émis directement, sans traitement surround. La configuration des enceintes (présence des enceintes), la fréquence de crossover, la distance des enceintes et les paramètres A/V Sync et l'essentiel du traitement défini via le menu principal sont activés. Consultez « Menu de configuration OSD » pour toute information complémentaire (→ page 36).	5.1ch	3.1 5.1
Dolby Digital <i>Dolby D</i>			
Dolby Digital Plus³ <i>Dolby D +</i>		5.1ch 7.1ch	3.1 5.1
Dolby TrueHD <i>Dolby TrueHD</i>			
DTS <i>DTS</i>		5.1ch	3.1 5.1
DTS-HD High Resolution Audio <i>DTS-HD HR</i>		5.1ch 7.1ch	3.1 5.1
DTS-HD Master Audio <i>DTS-HD MSTR</i>			
DTS Express <i>DTS Express</i>		5.1ch	3.1 5.1
DTS 96/24 <i>DTS 96/24</i>	Ce mode est destiné à être utilisé avec les sources DTS 96/24. C'est un format DTS de haute résolution qui utilise une fréquence d'échantillonnage de 96 kHz et une résolution de 24 bits et offre une fidélité plus importante. À utiliser avec les DVD portant le logo DTS 96/24.	5.1ch	3.1 5.1

Mode d'écoute	Description	Source d'entrée	Disposition des enceintes
Dolby Pro Logic II	<p>Dolby Pro Logic II étend la source 2 canaux pour la lecture 5.1 canaux. Il offre un son surround très naturel et pur qui enveloppe littéralement l'auditeur. Tout comme la musique et les films, les jeux vidéo permettent également de bénéficier d'effets spatiaux étonnants et d'une image vivante.</p>		
<i>PL II Movie</i>	<p>• Dolby PLII Movie Utilisez ce mode avec des DVD et des vidéos portant le logo Dolby Surround ainsi qu'avec les émissions de télévision diffusées en Dolby Surround. Vous pouvez également utiliser ce mode avec des films ou des émissions de télévision stéréo et l'ampli-tuner AV créera un mixage surround 5.1 à partir d'un son stéréo à 2 canaux.</p> <p>• Dolby PLII Music Utilisez ce mode pour ajouter un son surround 5.1 à des sources stéréo telles que des CD et des DVD.</p> <p>• Dolby PLII Game Utilisez ce mode lorsque vous lisez des disques de jeux vidéo.</p>	STEREO	3.1 5.1
<i>PL II Music</i>			
<i>PL II Game</i>			
Neo:6	<p>Ce mode permet de lire n'importe quelle source à 2 canaux sur un système 5.1. Il utilise sept canaux pleine bande de décodage matriciel pour lire les supports à encodage matriciel, ce qui permet d'obtenir un son surround très naturel et pur qui enveloppe littéralement l'auditeur.</p>		
<i>Neo:6 Cinema</i>	<p>• Neo:6 Cinema Utilisez ce mode avec n'importe quel film enregistré en stéréo (TV, DVD, VHS).</p> <p>• Neo:6 Music Utilisez ce mode avec n'importe quelle source musicale enregistrée en stéréo (CD, radio, cassette, TV, VHS, DVD).</p>	STEREO	3.1 5.1
<i>Neo:6 Music</i>			

Remarque

- *1 Ces modes d'écoute ne peuvent pas être sélectionnés pendant la lecture à partir d'un support USB ou d'un iPod.
 - *2 L'ampli-tuner AV peut acheminer le signal DSD depuis HDMI IN. Si la sortie est réglée sur PCM au niveau du lecteur, il est possible d'obtenir un son meilleur selon le lecteur. Dans ce cas, réglez la sortie sur PCM au niveau du lecteur.
 - *3 Pour les disques Blu-ray, Dolby Digital est utilisé.
- Certains modes d'écoute ne peuvent être sélectionnés avec certains formats de source.

Utilisation du menu principal

Le menu principal vous offre un accès rapide aux réglages que vous utilisez fréquemment. Vous pouvez changer les réglages et afficher les informations courantes.

Les menus OSD apparaissent uniquement si le téléviseur est branché sur la sortie HDMI OUT. Si votre téléviseur est branché à d'autres sorties vidéo, utilisez l'affichage du ampli-tuner AV lorsque vous modifiez les paramètres.

Remarque

- Les menus OSD s'affichent uniquement si :
 - Il n'y a pas d'entrée vidéo, ou
 - L'entrée vidéo est 480p, 576p, 720p, 1080i ou 1080p.

1 Appuyez sur RECEIVER, puis sur HOME.

Le menu principal s'incrusterà sur l'écran du téléviseur.

2 Utilisez ▲/▼ et ENTER pour effectuer la sélection de votre choix.

■ Input

- ▶ Vous pouvez sélectionner la source d'entrée. Utilisez ▲/▼ pour sélectionner la source d'entrée désirée. Appuyer sur le bouton **ENTER** permet de commuter sur la source d'entrée sélectionnée.

■ Audio

- ▶ Vous pouvez changer les réglages suivants : « **Bass** », « **Treble** », « **Subwoofer Level** », « **Center Level** », « **Late Night** », « **Music Optimizer** » et « **Cinema Filter** ».

Consultez aussi :

- « Utilisation des réglages audio » (→ [page 45](#))

■ Info*1

- ▶ Vous pouvez afficher les informations des éléments suivants : « **Input** » et « **Output** ».

■ Listening Mode*2

- ▶ Vous pouvez sélectionner les modes d'écoute regroupés dans les catégories suivantes : « **MOVIE/TV** », « **MUSIC** » et « **GAME** ». Utilisez ▲/▼ pour sélectionner la catégorie, et ◀/▶ pour sélectionner le mode d'écoute. Appuyez sur **ENTER** pour commuter sur le mode d'écoute sélectionné.

Remarque

- *1 En fonction de la source d'entrée et du mode d'écoute, tous les canaux présentés ici n'émettent pas tous du son.
- *2 • Ce réglage n'est pas disponible dans les cas suivants :
– Le réglage « **Audio TV Out** » est configuré sur « **On** » (→ [page 44](#)).
– « **HDMI Ctrl (RIHD)** » est réglé sur « **On** » (→ [page 44](#)) et vous écoutez via les enceintes de votre téléviseur.

Sélection des enceintes A et B

Vous pouvez utiliser deux jeux d'enceintes avant avec l'ampli-tuner AV : **Enceintes A** pour une lecture jusqu'à 5.1 canaux dans votre principale pièce d'écoute et **Enceintes B** pour une lecture stéréo 2 canaux dans une autre pièce.

1 Appuyez sur RECEIVER, puis SP A/B à plusieurs reprises pour parcourir la sélection :

Enceintes A → Enceintes A&B → Enceintes B

↑
←
Off

Le témoin des enceintes et les canaux de sortie sont indiqués ci-dessous.

Témoin des enceintes	Canal de sortie
A	Enceintes A : 5.1 canaux
A B	Enceintes A : 2.1 canaux*3 Enceintes B : 2 canaux
B	Enceintes B : 2 canaux
	Pas de son

*3 Lorsque les enceintes B sont activées, les canaux sont réduits à 2.1 dans la pièce principale.

Conseil

- Vous pouvez également utiliser **SPEAKERS A** de ampli-tuner AV et **B**.

Utilisation de la minuterie de désactivation automatique

La minuterie de désactivation automatique vous permet de régler l'ampli-tuner AV afin qu'il s'éteigne automatiquement au terme d'un délai spécifié.

1 Appuyez sur RECEIVER, puis SLEEP à plusieurs reprises pour sélectionner le délai de mise en veille.

Le délai avant mise en veille programmée peut être de 10 à 90 minutes par incréments de 10 minutes.

Le témoin **SLEEP** apparaît sur l'écran du ampli-tuner AV lorsque la minuterie de désactivation automatique est activée. Le délai de mise en veille programmée apparaît sur l'afficheur pendant environ 5 secondes, avant de laisser la place aux informations précédemment affichées.

Conseil

- Si vous devez désactiver la minuterie de désactivation automatique, appuyez plusieurs fois sur le bouton **SLEEP** jusqu'à ce que le témoin **SLEEP** disparaisse.
- Pour vérifier la durée restante avant la mise en veille programmée de l'ampli-tuner AV, appuyez sur **SLEEP**. Veuillez noter que si vous appuyez de nouveau sur **SLEEP** lorsque le temps affiché est inférieur ou égal à 10 minutes, la minuterie s'éteint.

Réglage de la luminosité de l'écran

Vous pouvez régler la luminosité de l'écran de l'ampli-tuner AV.

1 Appuyez sur RECEIVER, puis DIMMER à plusieurs reprises pour commuter entre : luminosité normale, faible ou plus faible.

Conseil

- (Modèles pour l'Amérique du Nord) Vous pouvez également utiliser le réglage **DIMMER** de l'ampli-tuner AV.

Affichage des informations relatives à la source

Vous pouvez afficher diverses informations concernant la source d'entrée sélectionnée.

1 Appuyez sur RECEIVER, puis sur DISPLAY à plusieurs reprises pour parcourir les informations disponibles.

Conseil

- Vous pouvez également utiliser la touche **DISPLAY** de l'ampli-tuner AV.

Les informations suivantes s'affichent généralement.

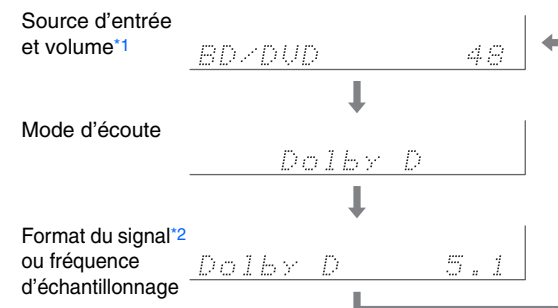

*1 Lorsque vous utilisez la radio AM ou FM, la bande de fréquences, le numéro de station pré-réglée et la fréquence s'affichent.

*2 Si le signal d'entrée est numérique, le format du signal s'affiche. Les informations s'affichent pendant environ trois secondes, avant de laisser la place aux informations précédemment affichées.

Modification de l'affichage de l'entrée

Lorsque vous branchez un élément Onkyo compatible **RI**, vous devez configurer l'affichage d'entrée afin que **RI** fonctionne correctement.

Ce réglage ne peut être modifié que depuis le panneau avant.

1 Appuyez sur TV/CD, GAME ou VCR/DVR.
« TV/CD », « GAME » ou « VCR/DVR » s'affiche à l'écran du ampli-tuner AV.

2 Maintenez enfoncé le même bouton (environ 3 secondes) pour modifier l'affichage d'entrée.
Répétez cette opération pour sélectionner l'affichage de l'entrée de votre choix.

■ **TV/CD:** TV/CD → DOCK
 ↑ TAPE ←

■ **GAME:** GAME ↔ DOCK

■ **VCR/DVR:** VCR/DVR ↔ DOCK

Remarque

- « DOCK » peut être sélectionné pour le sélecteur d'entrée « TV/CD », « GAME » ou « VCR/DVR », mais pas en même temps.
- Saisissez le code de télécommande approprié avant d'utiliser la télécommande pour la première fois (→ [page 49](#)).

Utilisation de Music Optimizer

La fonction Music Optimizer optimise la qualité du son des fichiers musicaux compressés.

1 Appuyez sur MUSIC OPTIMIZER sur le panneau avant.

Le témoin **M.Opt** s'affiche sur l'écran du ampli-tuner AV.

Conseil

- Vous pouvez également utiliser la touche **HOME**.
- Consultez « Music Optimizer » pour toute information complémentaire (→ [page 46](#)).

Activation du mode sourdine de l'Ampli-tuner AV

Vous pouvez couper provisoirement le son de l'ampli-tuner AV.

1 Appuyez sur RECEIVER, puis sur MUTING.

Le son est coupé et le témoin **MUTING** clignote sur l'écran du ampli-tuner AV.

Conseil

- Pour réactiver le son, appuyez de nouveau sur **MUTING** ou réglez le volume.
- La coupure du son est automatiquement désactivée lorsque l'ampli-tuner AV est mis en veille.

Utilisation d'un casque

1 Branchez un casque stéréo doté d'une fiche standard (6,3 mm) sur la prise PHONES.

Remarque

- Baissez toujours le volume sonore avant de brancher votre casque.
- Les enceintes sont désactivées lorsque la fiche du casque insérée dans la prise **PHONES**.
- Lorsque vous branchez un casque, le mode d'écoute passe automatiquement sur Stereo, à moins qu'il ne soit déjà réglé sur Stereo, Mono ou Direct.
- Si vous raccordez un iPod ou un iPhone au port **USB** de l'ampli-tuner AV, aucun son n'est reproduit depuis la prise du casque.

Enregistrement

Cette section explique comment enregistrer la source d'entrée sélectionnée sur un appareil doté d'une fonction d'enregistrement.

Enregistrement AV

Les sources audio peuvent être enregistrées sur un enregistreur audio (magnétophone, platine à cassette, CDR, enregistreur de MD). Les sources vidéo peuvent être enregistrées sur un enregistreur vidéo (magnétoscope, graveur DVD, par exemple).

1 Utilisez les boutons du sélecteur d'entrée pour sélectionner la source que vous souhaitez enregistrer.

Vous pouvez regarder la source pendant l'enregistrement. La commande **MASTER VOLUME** de l'ampli-tuner AV n'a aucun effet sur l'enregistrement.

2 Commencez l'enregistrement sur votre enregistreur.

3 Lancez la lecture sur votre appareil source.

Si vous modifiez la source d'entrée pendant l'enregistrement, la nouvelle source d'entrée sera enregistrée.

Menu de configuration OSD

Les menus de configuration constituent un moyen pratique pour modifier les différents réglages de l'ampli-tuner AV. Les réglages sont organisés en 10 catégories.

Les menus OSD apparaissent uniquement si le téléviseur est branché sur la sortie HDMI OUT. Si votre téléviseur est branché à d'autres sorties vidéo, utilisez l'affichage du ampli-tuner AV lorsque vous modifiez les paramètres.

Cette section décrit la procédure d'utilisation de la télécommande, sauf mention contraire.

Remarque

- Les menus OSD s'affichent uniquement si :
 - Il n'y a pas d'entrée vidéo, ou
 - L'entrée vidéo est 480p, 576p, 720p, 1080i ou 1080p.

Procédures courantes dans le menu de configuration

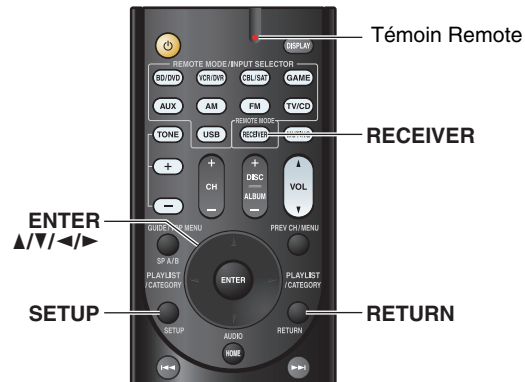

- 1 Appuyez sur **RECEIVER**, puis sur **SETUP**.
- 2 Utilisez **▲/▼** pour sélectionner un élément du menu, puis appuyez sur **ENTER**.
- 3 Utilisez **▲/▼** pour sélectionner une cible de réglage, et utilisez **◀/▶** pour modifier le réglage. Appuyez sur **SETUP** pour fermer le menu. Appuyez sur **RETURN** pour revenir au menu précédent.

Remarque

- Cette procédure peut également être effectuée à l'aide de **SETUP**, des curseurs et **ENTER** de l'ampli-tuner AV.

Notes explicatives

- ① Menu
- ② Subwoofer
- ③ Yes
No

- ① Sélection du menu
- ② Configuration d'une cible
- ③ Options de réglage (configuration de réglage par défaut soulignée)

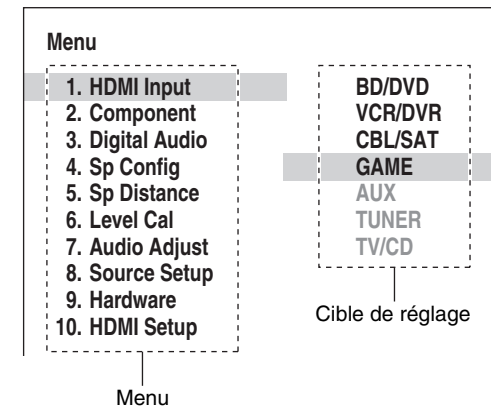

Éléments du menu de configuration

Élément du menu	Cible de réglage
HDMI Input (→ page 38)	BD/DVD
	VCR/DVR
	CBL/SAT
	GAME
	AUX
	TV/CD
Component (→ page 38)	BD/DVD
	VCR/DVR
	CBL/SAT
	GAME
	AUX
	TV/CD
Digital Audio (→ page 39)	BD/DVD
	VCR/DVR
	CBL/SAT
	GAME
	AUX
	TV/CD
Sp Config (→ page 39)	Subwoofer
	Front
	Center
	Surround
	Crossover
	Double Bass
Sp Distance (→ page 40)	Unit
	Left
	Center
	Right
	Surround Right
	Surround Left
	Subwoofer

Élément du menu	Cible de réglage
Level Cal (→ page 40)	Left
	Center
	Right
	Surround Right
	Surround Left
	Subwoofer
Audio Adjust (→ page 41)	Input Ch (Mux)
	Input Ch (Mono)
	Panorama
	Dimension
	Center Width
	Center Image
Listening Angle	
Source Setup (→ page 42)	A/V Sync
	Name
	Audio Selector
	Fixed Mode
Hardware (→ page 43)	Volume OSD
	Remote ID
	AM/FM Freq Step
	AM Freq Step
	Auto Standby
HDMI Setup (→ page 44)	HDMI Ctrl (RIHD)
	HDMI Through
	Audio TV Out
	Audio Return Ch
	LipSync

HDMI Input (Entrée HDMI)



Menu HDMI Input

Si vous branchez un appareil vidéo à une entrée HDMI, vous devez affecter cette entrée à un sélecteur d'entrée. Par exemple, si vous raccordez votre lecteur Blu-ray/DVD à l'entrée **HDMI IN 2**, vous devez affecter l'entrée « **HDMI2** » au sélecteur d'entrée « **BD/DVD** ».

Voici les affectations par défaut.

Sélecteur d'entrée	Affectation par défaut
BD/DVD	HDMI1
VCR/DVR	HDMI2
CBL/SAT	HDMI3
GAME	HDMI4
AUX	-----
TV/CD	-----

■ BD/DVD, VCR/DVR, CBL/SAT, GAME, AUX, TV/CD

▶ HDMI1, HDMI2, HDMI3, HDMI4 :

Sélectionnez l'entrée à laquelle un appareil vidéo est raccordé.

▶ ----- :

Sélectionnez si vous n'utilisez pas la sortie **HDMI OUT**.

Aucune entrée HDMI ne peut être affectée plus d'un sélecteur d'entrée. Quand les **HDMI1 - HDMI4** ont déjà été affectées, vous devez d'abord régler les sélecteurs d'entrée non utilisés sur « ----- » sinon vous ne pourrez pas affecter **HDMI1 - HDMI4** au sélecteur d'entrée.

Remarque

- Si aucun appareil vidéo n'est branché sur la sortie HDMI (même si l'entrée HDMI a été affectée), l'ampli-tuner AV sélectionne la source vidéo en fonction du réglage de « Component (Entrée vidéo composantes) ».
- Lorsqu'une entrée **HDMI IN** est affectée à un sélecteur d'entrée en utilisant la procédure expliquée ici, la même entrée **HDMI IN** est prioritairement configurée dans « Digital Audio (Entrée audio numérique) » (→ [page 39](#)). Dans ce cas, si vous souhaitez utiliser l'entrée audio coaxiale ou optique, procédez à la sélection appropriée dans le réglage de « **Audio Selector** » (→ [page 42](#)).
- N'attribuez pas une entrée **HDMI IN** au sélecteur **TV/CD** lorsque « **HDMI Ctrl (RIHD)** » est réglé sur « **On** » (→ [page 44](#)), sinon l'opération CEC (Consumer Electronics Control) appropriée n'est pas garantie.
- Si vous réglez « ----- » sur un sélecteur d'entrée déjà sélectionné dans « **HDMI Through** » (→ [page 44](#)), le réglage « **HDMI Through** » est automatiquement commuté sur « **Off** ».
- Le sélecteur « **TUNER** » ne peut être affecté et est réservé à l'option « ----- ».

Component (Entrée vidéo composantes)



Menu Component

Si vous branchez un appareil vidéo à une entrée vidéo composantes, vous devez affecter cette entrée à un sélecteur d'entrée. Par exemple, si vous raccordez votre lecteur Blu-ray/DVD à l'entrée **COMPONENT VIDEO IN 2**, vous devez affecter l'entrée « **IN2** » au sélecteur d'entrée « **BD/DVD** ».

Voici les affectations par défaut.

Sélecteur d'entrée	Affectation par défaut
BD/DVD	IN1
VCR/DVR	-----
CBL/SAT	IN2
GAME	-----
AUX	-----
TV/CD	-----

■ BD/DVD, VCR/DVR, CBL/SAT, GAME, AUX, TV/CD

▶ IN1, IN2 :

Sélectionnez l'entrée à laquelle un appareil vidéo est raccordé.

▶ ----- :

Sélectionnez si vous n'utilisez pas la sortie **COMPONENT VIDEO OUT**.

Remarque

- Le sélecteur « **TUNER** » ne peut être affecté et est réservé à l'option « ----- ».

Digital Audio (Entrée audio numérique)



Menu Digital Audio

Si vous raccordez un périphérique à une entrée audio numérique, vous devez affecter cette entrée à un sélecteur d'entrée. Par exemple, si vous raccordez votre lecteur CD à l'entrée **OPTICAL IN 1**, vous devez affecter « **OPTICAL1** » au sélecteur d'entrée « **TV/CD** ».

Voici les affectations par défaut.

Sélecteur d'entrée	Affectation par défaut
BD/DVD	COAXIAL
VCR/DVR	-----
CBL/SAT	-----
GAME	OPTICAL1
AUX	-----
TV/CD	OPTICAL2

■ BD/DVD, VCR/DVR, CBL/SAT, GAME, AUX, TV/CD

▶ COAXIAL, OPTICAL1, OPTICAL2 :

Sélectionnez l'entrée à laquelle un appareil vidéo est raccordé.

▶ ----- :

Sélectionnez si l'appareil est raccordé à une entrée audio analogique.

Remarque

- Lorsqu'une entrée **HDMI IN** est affectée à un sélecteur d'entrée en « **HDMI Input** » (→ [page 38](#)), la même entrée **HDMI IN** est prioritairement configurée dans cette affectation. Dans ce cas, si vous souhaitez utiliser l'entrée audio coaxiale ou optique, procédez à la sélection appropriée dans « **Audio Selector** » (→ [page 42](#)).
- Les taux d'échantillonnage disponibles pour des signaux PCM (stéréo/mono) d'une entrée numérique (optique et coaxiale) sont 32/44,1/48/88,2/96 kHz/16, 20, 24 bits.
- Le sélecteur « **TUNER** » ne peut être affecté et est réservé à l'option « ----- ».

Sp Config (Configuration d'enceintes)



Menu Sp Config

Cette section explique comment spécifier les enceintes à connecter et leur taille.

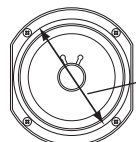

Diamètre du cône

Pour des enceintes dont le diamètre du cône est supérieur à 16 cm, spécifiez **Large** (pleine bande). Pour ceux d'un diamètre inférieur, spécifiez **Small** (crossover par défaut 100 Hz).

La fréquence de crossover peut être modifiée dans « Crossover (Fréquence de crossover) ».

Remarque

- Ces réglages ne sont pas disponibles dans les cas suivants :
 - Un casque est raccordé.
 - Le réglage « **Audio TV Out** » est configuré sur « **On** » (→ [page 44](#)).
 - « **HDMI Ctrl (RIHD)** » est réglé sur « **On** » (→ [page 44](#)) et vous écoutez via les enceintes de votre téléviseur.
 - Les enceintes B sont activées.
 - que les enceintes A sont désactivées.

■ Subwoofer

- ▶ **Yes**
- ▶ **No**

■ Front

- ▶ **Small** :
- ▶ **Large** :

À sélectionner en fonction du diamètre du cône.

Remarque

- Si le paramètre « **Subwoofer** » est réglé sur « **No** », ce paramètre est réglé sur « **Large** ».

■ Center*1, Surround*1

- ▶ **Small** :
- ▶ **Large** :

À sélectionner en fonction du diamètre du cône.

▶ None

Remarque

- *1 Si le paramètre « **Front** » est réglé sur « **Small** », l'option « **Large** » ne peut être sélectionnée.

■ Crossover (Fréquence de crossover)

Ce paramètre est utile aux enceintes que vous avez spécifiées comme « **Small** » dans la « Sp Config (Configuration d'enceintes) ». Pour obtenir le meilleur résultat de votre système d'enceintes au niveau des graves, vous devez régler la fréquence de crossover en fonction de la taille et de la distorsion de fréquence de vos enceintes.

▶ **40Hz, 50Hz, 60Hz, 70Hz, 80Hz, 90Hz, 100Hz, 120Hz, 150Hz, 200Hz**

Utilisez le diamètre des plus petites enceintes de votre système lors de la sélection de la fréquence de crossover.

Diamètre du cône de l'enceinte	Fréquence de crossover
Plus de 20 cm	40/50/60 Hz*2
16 à 20 cm	70/80/90 Hz*2
13 à 16 cm	100 Hz
9 à 13 cm	120 Hz
Moins de 9 cm	150/200 Hz*2

- *2 Sélectionnez le paramètre approprié à l'enceinte.

↳ À suivre



Remarque

- Pour un réglage plus précis, recherchez la distorsion de fréquence dans les manuels fournis avec vos enceintes et procédez au réglage de manière appropriée.
- Sélectionnez une fréquence de crossover supérieure si vous souhaitez obtenir davantage de son du subwoofer.

Double Bass

- ▶ **On**
- ▶ **Off**

Activez ce réglage pour amplifier les basses en renforçant les sons graves transmis par les canaux avant gauche, droit et central au subwoofer.

Remarque

- Lorsque le paramètre « **Subwoofer** » est réglé sur « **No** » ou le paramètre « **Front** » sur « **Small** », ce paramètre est réglé sur « **Off** » (→ page 39).
- Ce paramètre est automatiquement réglé sur « **On** » lorsque les paramètres « **Subwoofer** » et « **Front** » sont réglés sur « **Yes** » et « **Large** » respectivement pour la première fois.

Sp Distance (Distance des enceintes)**Menu Sp Distance**

Ici, vous pouvez spécifier la distance entre chacune des enceintes et la position d'écoute de manière à ce que le son de chaque enceinte arrive aux oreilles de chaque auditeur de la manière souhaitée par l'ingénieur du son.

Remarque

- Ces réglages ne sont pas disponibles dans les cas suivants :
 - Un casque est raccordé.
 - Le réglage « **Audio TV Out** » est configuré sur « **On** » (→ page 44).
 - « **HDMI Ctrl (RIHD)** » est réglé sur « **On** » (→ page 44) et vous écoutez via les enceintes de votre téléviseur.
 - Les enceintes B sont activées.
 - que les enceintes A sont désactivées.

Unit

- ▶ **feet** :
Les distances peuvent être réglées en pieds. Plage de valeurs : **1ft à 30ft** par pas de 1 pied.
- ▶ **meters** :
Les distances peuvent être réglées en mètres. Plage de valeurs : **0.3m à 9.0m** par pas de 0,3 mètre.
(Le réglage par défaut varie d'un pays à l'autre.)

Left, Center, Right, Surround Right, Surround Left, Subwoofer

- ▶ Spécifiez la distance entre chacune des enceintes et la position d'écoute.

Remarque

- Les enceintes que vous avez réglées sur « **No** » ou « **None** » dans « **Sp Config** (Configuration d'enceintes) » (→ page 39) ne peuvent pas être sélectionnées.

Level Cal (Calibrage du niveau)**Menu Level Cal**

Ici, vous pouvez régler le niveau sonore de chaque enceinte à l'aide du testeur de tonalité intégré de manière à ce que le volume de chaque enceinte soit le même au niveau de la position d'écoute.

Remarque

- Ces réglages ne peuvent pas être utilisés dans les cas suivants :
 - Un casque est raccordé.
 - Le réglage « **Audio TV Out** » est configuré sur « **On** » (→ page 44).
 - « **HDMI Ctrl (RIHD)** » est réglé sur « **On** » (→ page 44) et vous écoutez via les enceintes de votre téléviseur.
 - Les enceintes B sont activées.
 - que les enceintes A sont désactivées.
 - L'ampli-tuner AV est en mode sourdine.

Left, Center*1, Right, Surround Right, Surround Left

- ▶ **-12 dB à 0 dB à +12 dB** par pas de 1 dB.

Subwoofer*1

- ▶ **-15 dB à 0 dB à +12 dB** par pas de 1 dB.

Remarque

- Les enceintes que vous avez réglées sur « **No** » ou « **None** » dans « **Sp Config** (Configuration d'enceintes) » (→ page 39) ne peuvent pas être sélectionnées.
- *1 Pour l'enceinte centrale et le subwoofer (caisson de basses), les réglages de niveau réalisés à l'aide du menu principal sont enregistrés comme réglages par défaut dans ce menu (→ page 32).

Conseil

- Si vous utilisez un sonomètre portable, réglez le niveau sonore de chaque enceinte de manière à ce que la valeur mesurée au niveau de la position d'écoute soit de 75 dB SPL (pondération C, mesure lente).

Audio Adjust (Réglage audio)



Menu

Audio Adjust

Grâce aux fonctions et aux réglages Ajustement audio, vous pouvez régler le son et les modes d'écoute selon vos préférences.

Multiplex/Mono

■ Multiplex

Input Ch (Mux)

- ▶ Main
- ▶ Sub
- ▶ Main/Sub

Ce réglage détermine le canal d'une source multiplex stéréo qui est restitué. À utiliser pour sélectionner des canaux ou des langues audio avec des sources multiplex, des émissions de télévision multilingues, etc.

■ Mono

Input Ch (Mono)

- ▶ Left + Right
- ▶ Left
- ▶ Right

Ce réglage spécifie le canal à utiliser pour la lecture d'une source numérique à deux canaux, telle que Dolby Digital, ou source PCM/analogique à deux canaux avec le mode d'écoute Mono.

Dolby

■ PL II Music (2ch Input)

Ces réglages ne s'appliquent qu'aux sources stéréo à 2 canaux.

Panorama

- ▶ On
- ▶ Off

Grâce à ce réglage, vous pouvez élargir l'image stéréo avant lorsque vous utilisez le mode d'écoute Dolby Pro Logic II Music.

Dimension

- ▶ -3 à 0 à +3

Grâce à ce réglage, vous pouvez déplacer le champ sonore vers l'avant ou vers l'arrière lorsque vous utilisez le mode d'écoute Dolby Pro Logic II Music. Des valeurs supérieures permettent de déplacer le champ sonore vers l'avant. Des valeurs inférieures permettent de le déplacer vers l'arrière.

Si l'image stéréo semble trop large ou si le son surround est trop important, déplacez le champ sonore vers l'avant pour améliorer la balance. Inversement, si l'image stéréo ressemble à une image mono ou si vous n'entendez pas suffisamment le son surround, déplacez-le vers l'arrière.

Center Width

- ▶ 0 à 3 à 7

Grâce à ce réglage, vous pouvez ajuster la largeur du son par rapport à l'enceinte centrale lorsque vous utilisez le mode d'écoute Dolby Pro Logic II Music. En règle générale, si vous utilisez une enceinte centrale, le son du canal central n'est restitué que par l'enceinte centrale. (Si vous n'utilisez pas d'enceinte centrale, le son du canal central est réparti entre les enceintes avant gauche et droite pour créer une enceinte centrale virtuelle). Ce réglage contrôle le mixage avant gauche, avant droit et central, et vous permet de régler l'intensité du son du canal central.

DTS

■ Neo:6 Music

Center Image

- ▶ 0 à 2 à 5

Grâce à ce réglage, vous pouvez spécifier le degré d'atténuation de la sortie des canaux avant gauche et droite afin de créer un canal central.

Changer la valeur de « 0 » à « 5 » étend le son du canal central à gauche et à droite (extérieur).

Theater-Dimensional

■ Listening Angle

▶ Wide :

À sélectionner si l'angle d'écoute est de 40°.

▶ Narrow :

À sélectionner si l'angle d'écoute est de 20°.

Grâce à ce réglage, vous pouvez optimiser le mode d'écoute Theater-Dimensional en spécifiant l'angle des enceintes avant gauche et droite par rapport à la position d'écoute. Idéalement, les enceintes avant gauche et droite doivent être à égale distance de la position d'écoute et à un angle proche de l'un des deux réglages disponibles.

Enceinte avant gauche Enceinte avant droite

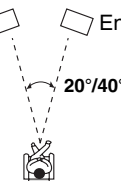

Source Setup (Réglage de source)



Les éléments peuvent être réglés individuellement pour chaque sélecteur d'entrée.

Préparation

Pressez les boutons du sélecteur d'entrée pour sélectionner une source d'entrée.

Menu

Source Setup

A/V Sync

A/V Sync

► **0 ms** à **400 ms** par pas de 10 millisecondes

Lorsque vous utilisez un balayage progressif sur votre lecteur Blu-ray/DVD, il se peut que le son et l'image soient décalés. Grâce à ce réglage, vous pouvez corriger ce décalage en retardant les signaux audio.

Pour afficher l'image du téléviseur tout en réglant le délai, appuyez sur le bouton **ENTER**.

Pour revenir à l'écran précédent, appuyez sur **RETURN**.

La plage des valeurs que vous pouvez ajuster dépend du fait que votre téléviseur ou votre écran prend en charge HDMI Lip Sync et que le paramètre « **LipSync** » est réglé sur « **On** » ou non (→ [page 45](#)).

Remarque

- La fonction A/V Sync est désactivée lorsque le mode d'écoute Direct est utilisé avec une source d'entrée analogique.

Nom pré-réglé pour le sélecteur d'entrée

■ Name

► **---**, Blu-ray, DVD, HD DVD, VCR, DVR, Tivo, CableSTB, SAT STB, PS3, Wii, Xbox, PC, TV, CD, TAPE, iPod :

Pour réinitialiser aux valeurs par défaut « **---** ».

Vous pouvez saisir un nom pré-réglé pour chaque sélecteur d'entrée afin de les identifier plus facilement. Le nom pré-réglé apparaît sur l'écran une fois saisi.

Remarque

- Vous ne pouvez pas attribuer un nom pré-réglé à plusieurs sélecteurs d'entrée.
- Ce paramètre ne peut pas être utilisé avec les sélecteurs d'entrée **AM**, **FM** ou **USB**.

Sélecteur audio

■ Audio Selector

► ARC :

Le signal audio du tuner de votre téléviseur peut être envoyé à la sortie **HDMI OUT** de l'ampli-tuner AV.*¹ Grâce à cette sélection, il est possible de sélectionner automatiquement le son du téléviseur en tant que priorité parmi d'autres affectations.

► HDMI :

Vous pouvez sélectionner ceci lorsque que l'entrée **HDMI IN** est affectée en tant que source d'entrée. Si les entrées HDMI (**HDMI IN**) et audio numérique (**COAXIAL IN** ou **OPTICAL IN**) ont été affectées, l'entrée HDMI est automatiquement sélectionnée comme une priorité.

► COAXIAL :

Vous pouvez sélectionner ceci lorsque que l'entrée **COAXIAL IN** est affectée en tant que source d'entrée. Si les entrées coaxiale et HDMI ont été affectées, l'entrée coaxiale est automatiquement sélectionnée comme une priorité.

► OPTICAL :

Vous pouvez sélectionner ceci lorsque que l'entrée **OPTICAL IN** est affectée en tant que source d'entrée. Si les entrées optique et HDMI ont été affectées, l'entrée optique est automatiquement sélectionnée comme une priorité.

► Analog :

L'ampli-tuner AV restitue toujours des signaux analogiques.

Vous pouvez définir la priorité de la sortie audio en présence d'entrées numériques et analogiques.

Remarque

- Ce paramètre ne peut être sélectionné que pour une source d'entrée affectée en tant qu'entrée **HDMI IN**, **COAXIAL IN** ou **OPTICAL IN**.

*¹ Vous pouvez sélectionner « **ARC** » si vous sélectionnez le sélecteur d'entrée **TV/CD**. Mais vous ne le pouvez pas si vous avez sélectionné « **Off** » dans le réglage de « **Audio Return Ch** » (→ [page 45](#)).

Réglage du signal numérique entrant (Fixed Mode)

■ Fixed Mode

▶ Off :

Le format est détecté automatiquement. Si aucun signal d'entrée numérique n'est présent, l'entrée analogique correspondante est utilisée à la place.

▶ PCM :

Seuls les signaux d'entrée au format PCM 2 canaux seront restitués. Si le signal d'entrée n'est pas au format PCM, l'indicateur **PCM** clignote et un son est émis.

▶ DTS :

Seuls les signaux d'entrée au format DTS (et pas DTS-HD) seront restitués. Si le signal d'entrée n'est pas un signal DTS, l'indicateur **dts** clignote et aucun son n'est émis.

Lorsque « **HDMI** », « **COAXIAL** » ou « **OPTICAL** » est sélectionné dans le réglage « **Audio Selector** », vous pouvez spécifier le type de signal dans « **Fixed Mode** ». Normalement, l'ampli-tuner AV détecte automatiquement le format du signal. Toutefois, si vous rencontrez les problèmes suivants lorsque vous lisez un contenu enregistré au format PCM ou DTS, vous pouvez régler manuellement le format de signal sur PCM ou sur DTS.

- Si le début des pistes d'une source PCM sont coupés, essayez de régler le format sur PCM.
- Si du bruit se fait entendre pendant l'avance ou le retour rapide sur un CD DTS, essayez de régler le format sur DTS.

Remarque

- Le réglage est réinitialisé à la valeur « **Off** » lorsque vous modifiez le réglage dans « **Audio Selector** » (→ [page 42](#)).

Hardware (Configuration du matériel)



Menu Hardware

OSD

■ Volume OSD

- ▶ On
- ▶ Off

Activez ce réglage pour afficher le niveau sonore sur l'écran du téléviseur pendant le réglage.

Remote ID

■ Remote ID

- ▶ 1, 2 ou 3

Lorsque plusieurs appareils Onkyo sont utilisés dans la même pièce, leurs code d'identification à distance peuvent se chevaucher. Pour différencier l'ampli-tuner AV des autres appareils, vous pouvez modifier son code d'identification à distance de « **1** » à « **2** » ou « **3** ».

Remarque

- Si vous modifiez le code d'identification à distance de l'ampli-tuner AV, n'oubliez pas d'enregistrer le même code dans la télécommande (cf. ci-dessous). Sinon, vous ne pourrez pas le commander avec la télécommande.

Modification du code d'identification de la télécommande

- 1** Tout en maintenant enfoncé le bouton **RECEIVER**, maintenez enfoncé le bouton **SETUP** jusqu'à ce que le témoin Remote s'allume (au bout d'environ 3 secondes).
- 2** Utilisez les boutons numérotés pour saisir le code d'identification 1, 2 ou 3.
Le témoin Remote clignote deux fois.

Tuner

■ AM/FM Freq Step (Modèles pour l'Amérique du Nord)

- ▶ 10kHz/200kHz :
- ▶ 9kHz/50kHz :

Sélectionnez le pas en fréquence en fonction de votre région.

■ AM Freq Step (Modèles européens) :

- ▶ 10kHz :
- ▶ 9kHz :

Sélectionnez le pas en fréquence en fonction de votre région.

Pour que la syntonisation AM/FM fonctionne correctement, vous devez spécifier le pas en fréquence AM/FM utilisé dans votre région.

Remarque

- Si vous modifiez ce réglage, toutes les stations de radio pré-réglées seront supprimées.

Veille automatique

■ Auto Standby

- ▶ Off
- ▶ On

Lorsque « **Auto Standby** » est réglé sur « **On** », l'ampli-tuner AV se met automatiquement en mode veille si aucune opération n'est effectuée pendant 30 minutes sans signal d'entrée audio ni vidéo.

« **Auto Standby** » s'affiche sur l'écran du ampli-tuner AV et sur l'OSD 30 secondes avant que la fonction de veille automatique ne se déclenche.

Réglage par défaut : **On** (Modèles pour l'Europe), **Off** (Modèles pour l'Amérique du Nord)

Remarque

- Lorsqu'elle est réglée sur « **On** », la fonction de mise en veille automatique peut s'activer pendant la lecture de certaines sources.

HDMI Setup (Réglage HDMI)



Menu

HDMI Setup

HDMI Ctrl (RIHD)

- ▶ Off
- ▶ On

Activez ce réglage pour permettre aux appareils compatibles **RIHD** connectés par HDMI d'être commandés avec l'ampli-tuner AV (→ [page 59](#)).

Remarque

- Lorsque le paramètre est réglé sur « On » et que le menu est fermé, le nom des appareils compatibles **RIHD** connectés et « **RIHD On** » s'affiche sur l'ampli-tuner AV. « Search... » → « (nom) » → « **RIHD On** ». Quand l'ampli-tuner AV ne peut pas recevoir le nom de l'appareil, il est affiché comme « **Player*** » ou « **Recorder*** », etc. (« * » s'affiche et indique le nombre d'appareils, lorsque deux ou plus sont reçus).
- Lorsqu'un appareil compatible **RIHD** est branché à l'ampli-tuner AV via un câble HDMI, le nom de l'appareil branché est affiché sur l'afficheur de l'ampli-tuner AV. Par exemple, si vous commandez un lecteur Blu-ray/DVD (sous tension) à l'aide de la télécommande de l'ampli-tuner AV pendant que vous regardez la télévision, le nom du lecteur Blu-ray/DVD s'affiche sur l'ampli-tuner AV.
- Réglez-le sur « Off » si un appareil branché n'est pas compatible ou si vous n'êtes pas sûr qu'il est compatible.
- Si le fonctionnement n'est pas normal lorsque ce paramètre est réglé sur « On », réglez ce paramètre sur « Off ».
- Consultez le manuel d'instructions de l'appareil branché pour plus d'informations.
- Lorsque le paramètre « **HDMI Ctrl (RIHD)** » est réglé sur « On », la consommation en mode veille augmente légèrement. (Selon l'état du téléviseur, l'ampli-tuner AV entre en mode veille, comme d'habitude.)
- Quand l'équipement source est relié à la connexion **RI**, il peut mal fonctionner si « **HDMI Ctrl (RIHD)** » est réglé sur « On ».

HDMI Through

- ▶ Off
- ▶ BD/DVD, VCR/DVR, CBL/SAT, GAME, AUX, TV/CD :

Sélectionne la source d'entrée pour laquelle la fonction HDMI Through est activée.

▶ Last :

La fonction HDMI Through est activée sur la source d'entrée sélectionnée au moment du réglage de l'ampli-tuner AV en mode veille.

Lorsque la fonction HDMI Through est activée, que l'ampli-tuner AV soit allumé ou en mode veille, les signaux audio et vidéo reçus par une entrée HDMI sont restitués sur le téléviseur ou d'autres appareils via la sortie HDMI. En mode veille, les témoins **HDMI THRU** et **HDMI** s'allumeront (**HDMI** s'allumeront de manière atténuée).

Ce paramètre est fixé sur « Auto » automatiquement lorsque le paramètre « **HDMI Ctrl (RIHD)** » ci-dessus est réglé sur « On », résultant en une sélection automatique de la source d'entrée.

Remarque

- Seule la source d'entrée affectée à **HDMI IN** via « **HDMI Input** » est activée (→ [page 38](#)).
- La consommation électrique en mode veille augmente lorsque la fonction HDMI Through est activée ; cependant, il est possible de réduire la consommation électrique dans les cas suivants :
 - Le téléviseur est en mode veille.
 - Vous regardez un programme télévisé.
- Consultez le manuel d'instructions de l'appareil branché pour plus d'informations.
- Selon l'appareil raccordé, il est possible que la source d'entrée appropriée ne soit pas sélectionnée avec le réglage configuré sur « Auto ».
- Ce paramètre est automatiquement réglé sur « Off » lorsque le paramètre « **HDMI Ctrl (RIHD)** » ci-dessus est réglé sur « Off ».

Audio TV Out

- ▶ Off
- ▶ On

Ce réglage détermine si les signaux audio reçus sont reproduits sur la sortie HDMI. Vous pouvez activer ce réglage si votre téléviseur est raccordé à la sortie HDMI et que vous souhaitez écouter un contenu audio à partir d'un appareil raccordé via les enceintes de votre téléviseur. Normalement, ce paramètre doit être réglé sur « Off ».

Remarque

- Si « On » est sélectionné et si l'audio peut être restitué par le téléviseur, les enceintes de l'ampli-tuner AV n'émettront aucun son. Dans ce cas, « **TV Speaker** » s'affiche sur l'écran de l'ampli-tuner AV en appuyant sur **DISPLAY**.
- Quand « **HDMI Ctrl (RIHD)** » est réglé sur « On », ce paramètre est fixe sur « Auto ».
- Avec certains téléviseurs et signaux d'entrée, aucun son n'est restitué même lorsque ce paramètre est réglé sur « On ».
- Si « **Audio TV Out** » ou « **HDMI Ctrl (RIHD)** » est réglée sur « On » et que vous écoutez via les enceintes de votre téléviseur (→ [page 15](#)), le fait d'allumer la commande de volume de l'ampli-tuner AV permet de restituer le son à partir des enceintes gauches et droites de l'ampli-tuner AV. Pour couper les enceintes de l'ampli-tuner AV, modifiez les réglages, modifiez les réglages de votre téléviseur ou coupez le son de l'ampli-tuner AV.
- Il n'est pas possible de modifier le mode d'écoute lorsque ce réglage est configuré sur « On » et que la source d'entrée n'est pas HDMI.



■ Audio Return Ch (ARC)

▶ Off

▶ Auto :

Le signal audio du tuner de votre téléviseur peut être envoyé à la sortie **HDMI OUT** de l'ampli-tuner AV.

La fonction de canal audio de retour (ARC) permet aux téléviseurs compatibles ARC d'envoyer le flux audio sur **HDMI OUT** de l'ampli-tuner AV. Pour utiliser cette fonction, vous devez utiliser le sélecteur d'entrée **TV/CD** et votre téléviseur doit prendre en charge l'ARC.

Remarque

- Ce paramètre est fixé sur « - - - - » lorsque le paramètre « **HDMI Ctrl (RIHD)** » est réglé sur « **Off** ».
- Ce paramètre est automatiquement réglé sur « **Auto** » lorsque le paramètre « **HDMI Ctrl (RIHD)** » est réglé sur « **On** » pour la première fois.
- Si vous réglez « **Audio Return Ch** » sur « **Auto** », le paramètre « **Audio Selector** » du sélecteur d'entrée **TV/CD** est automatiquement réglé sur « **ARC** » (→ [page 42](#)).

■ LipSync

▶ Off

▶ On

Cette fonction permet à l'ampli-tuner AV de corriger automatiquement tout décalage entre les signaux audio et les signaux vidéo en fonction des données transmises par le moniteur connecté.

Remarque

- Cette fonction n'est disponible que si votre téléviseur compatible HDMI prend en charge la fonction HDMI Lip Sync.

Après avoir modifié les réglages de « **HDMI Ctrl (RIHD)** », « **HDMI Through** », ou « **Audio Return Ch** », coupez l'alimentation de tous les appareils branchés et remettez-les en marche. Consultez le manuel d'utilisation de tous les autres appareils branchés.

Utilisation des réglages audio

Vous pouvez modifier plusieurs paramètres audio à partir du menu principal (→ [page 32](#)).

- 1 Appuyez sur **RECEIVER**, puis sur **HOME**.
- 2 Utilisez **▲/▼** et **ENTER** pour sélectionner « **Audio** », puis **▲/▼/◀/▶** pour procéder à la sélection de votre choix.

Remarque

- Ces réglages ne sont pas disponibles dans les cas suivants :
 - Le réglage « **Audio TV Out** » est configuré sur « **On** » (→ [page 44](#)).
 - « **HDMI Ctrl (RIHD)** » est réglé sur « **On** » (→ [page 44](#)) et vous écoutez via les enceintes de votre téléviseur.

Contrôle de la tonalité

■ Bass

▶ **-10 dB** à **0 dB** à **+10 dB** par pas de 2 dB

Vous pouvez amplifier ou atténuer les sons basse fréquence restitués par les enceintes avant.

■ Treble

▶ **-10 dB** à **0 dB** à **+10 dB** par pas de 2 dB

Vous pouvez amplifier ou atténuer les sons haute fréquence restitués par les enceintes avant.

Vous pouvez régler les aigus et les graves des enceintes avant A et B, sauf lorsque le mode d'écoute Direct est sélectionné.

Utilisation sur la télécommande directement

- 1 Appuyez à plusieurs reprises sur **RECEIVER** sur l'**TONE** pour sélectionner « **Bass** » ou « **Treble** ».
- 2 Utilisez **-** et **+** pour procéder au réglage.

Conseil

- Vous pouvez également utiliser **TONE** de ampli-tuner AV et **-/+**.

Niveau sonore des enceintes

■ Subwoofer Level

▶ **-15 dB** à **0 dB** à **+12 dB** par pas de 1 dB

■ Center Level

▶ **-12 dB** à **0 dB** à **+12 dB** par pas de 1 dB

Vous pouvez régler le volume de chacune des enceintes lorsque vous écoutez une source d'entrée.

Ces réglages temporaires sont annulés lorsque l'ampli-tuner AV est mis en veille. Pour enregistrer le réglage effectué, allez à « **Level Cal (Calibrage du niveau)** » (→ [page 40](#)) avant de mettre l'ampli-tuner AV en veille.

Remarque

- Ces réglages ne peuvent pas être utilisés dans les cas suivants :
 - Un casque est raccordé.
 - L'ampli-tuner AV est en mode sourdine.
- Les enceintes réglées sur « **No** » ou « **None** » dans la « **Sp Config (Configuration d'enceintes)** » (→ [page 39](#)) ne peuvent pas être réglées.

Late Night

■ Late Night

Pour les sources **Dolby Digital** et **Dolby Digital Plus**, les options sont :

- ▶ **Off**
- ▶ **Low** :
Faible réduction dans la plage dynamique.
- ▶ **High** :
Réduction importante dans la plage dynamique.

Pour les sources **Dolby TrueHD**, les options sont :

- ▶ **Auto** :
La fonction Late Night est automatiquement réglée sur « **On** » ou « **Off** ».
- ▶ **Off**
- ▶ **On**

Activez ce réglage pour réduire la plage dynamique des contenus enregistrés en Dolby Digital de manière à pouvoir entendre correctement les séquences calmes lorsque vous écoutez avec un faible niveau sonore — idéal pour regarder des films tard dans la nuit sans déranger personne.

Remarque

- L'effet produit par la fonction Late Night dépend du contenu en cours de lecture et de l'intention du concepteur du son. Avec certains contenus, elle n'aura pas ou peu d'effets quelle que soit l'option que vous sélectionnez.
- La fonction Late Night peut être utilisée seulement lorsque la source d'entrée est Dolby Digital, Dolby Digital Plus, or Dolby TrueHD.
- La fonction Late Night est réglée sur « **Off** » quand l'ampli-tuner AV est mis en veille. Pour les sources Dolby TrueHD, elle est réglée sur « **Auto** ».

Music Optimizer

■ Music Optimizer

- ▶ **Off**
- ▶ **On**

La fonction Music Optimizer optimise la qualité du son des fichiers musicaux compressés. Le témoin **M.Opt** s'affiche sur l'écran du ampli-tuner AV.

Conseil

- Vous pouvez également utiliser la touche **MUSIC OPTIMIZER** du ampli-tuner AV.

Remarque

- La fonction Music Optimizer ne fonctionne d'avec les signaux d'entrée audio numériques PCM avec une fréquence d'échantillonnage inférieure à 48 kHz et les signaux d'entrée audio analogiques.
- La fonction Music Optimizer est désactivée lorsque le mode d'écoute Direct est sélectionné.
- Ce réglage est mémorisé séparément pour chaque sélecteur d'entrée.

Filtre CinemaFILTER

■ Cinema Filter

- ▶ **Off**
- ▶ **On**

Activez ce réglage pour adoucir les bandes-son de film très fortes, dont le mixage est généralement destiné à une salle de cinéma.

Le filtre CinemaFILTER peut être utilisé avec les modes d'écoute suivants : Dolby Digital, Dolby Digital Plus, Dolby TrueHD, Dolby Pro Logic II Movie, Multicanaux, DTS, DTS Neo:6 Cinema, DTS 96/24, DTS-HD High Resolution Audio, DTS-HD Master Audio et DTS Express.

Remarque

- Le filtre CinemaFILTER peut ne pas fonctionner lorsqu'il est utilisé avec certaines sources d'entrée.

Lecture sur iPod/iPhone via une station d'accueil Onkyo

Utilisation de la station d'accueil Onkyo

La station d'accueil est vendue séparément. Les modèles vendus sont différents en fonction de la région.

Pour les informations les plus récentes sur les appareils de la station d'accueil Onkyo, visitez le site Web Onkyo à l'adresse :

<http://www.onkyo.com>

Avant d'utiliser des appareils de la station d'accueil série Onkyo, effectuez la mise à jour du logiciel de votre iPod/iPhone, disponible sur le site Web d'Apple.

Pour les modèles d'iPod/iPhone pris en charge, consultez le manuel d'instructions de la station d'accueil Onkyo.

Station d'accueil RI

Grâce à la station d'accueil RI, vous pouvez facilement lire de la musique enregistrée sur votre iPod/iPhone Apple via l'ampli-tuner AV et profiter d'un son extraordinaire, ainsi que regarder des diaporamas et des vidéos de l'iPod/iPhone sur votre téléviseur. En outre, l'affichage à l'écran (OSD) vous permet d'afficher, de parcourir et de sélectionner le contenu de votre iPod/iPhone sur votre téléviseur, et grâce à la télécommande fournie, vous êtes en mesure de commander votre iPod/iPhone via le confort de votre canapé. Vous pouvez même utiliser la télécommande de l'ampli-tuner AV pour actionner votre iPod/iPhone.

Remarque

- Saisissez le code de télécommande approprié avant d'utiliser la télécommande de l'ampli-tuner AV pour la première fois (consultez → [page 49](#)).
- Raccordez la station d'accueil RI à l'ampli-tuner AV au moyen d'un câble **RI** (→ [page 17](#)).

- Réglez le commutateur RI MODE de la station d'accueil RI sur « HDD » ou sur « HDD/DOCK ».
- Réglez le paramètre Affichage d'entrée de l'ampli-tuner AV sur « DOCK » (→ [page 34](#)).

■ Fonction du système

Système activé

Lorsque vous allumez l'ampli-tuner AV, la station d'accueil RI et l'iPod/iPhone s'allument automatiquement. En outre, lorsque la station d'accueil RI et l'iPod/iPhone sont allumés, il est possible d'allumer l'ampli-tuner AV en appuyant sur .

Mise en marche automatique

Si vous appuyez sur  (lecture) de la télécommande alors que l'ampli-tuner AV est en veille, l'ampli-tuner AV s'allume automatiquement et sélectionne votre iPod/iPhone comme source d'entrée, et ce dernier commence la lecture.

Changement direct

Si vous lancez la lecture de l'iPod/iPhone alors que vous écoutez une autre source d'entrée, l'ampli-tuner AV sélectionne automatiquement l'entrée à laquelle la station d'accueil RI est raccordée.

Autres opérations à distance

Vous pouvez utiliser la télécommande fournie avec l'ampli-tuner AV pour commander les autres fonctions de l'iPod/iPhone. La fonctionnalité disponible dépend de l'ampli-tuner AV.

Alarme de l'iPod/iPhone

Si vous utilisez la fonction d'alarme de votre iPod/iPhone pour démarrer la lecture, l'ampli-tuner AV s'allume à l'heure spécifiée et sélectionne automatiquement votre iPod/iPhone comme source d'entrée.

Remarque

- Les opérations liées ne fonctionnent pas avec la lecture de vidéo ou lorsque l'alarme est réglée pour lire un son.
- Si vous utilisez votre iPod/iPhone avec d'autres accessoires, il est possible que la détection de lecture de l'iPod/iPhone ne fonctionne pas.
- Il est possible la fonction System On ne soit pas opérationnelle selon la station d'accueil RI.

■ Remarques concernant le fonctionnement

- Utilisez la commande de volume de l'ampli-tuner AV pour ajuster le volume de la lecture.
- Lorsque votre iPod/iPhone se trouve dans la station d'accueil RI, sa commande de volume n'a aucun effet.
- Si vous ajustez la commande du volume de votre iPod/iPhone alors qu'il se trouve dans la station d'accueil RI, veuillez à ce qu'il ne soit pas réglé trop fort avant de rebrancher votre casque.



Commande de votre iPod/iPhone

En appuyant sur le bouton **REMOTE MODE** qui est pré-programmé avec le code de télécommande de votre station d'accueil, vous pouvez contrôler l'iPod/iPhone placé sur votre station d'accueil à l'aide des boutons décrits plus loin dans cette section.

Pour toute information complémentaire sur la saisie des codes de télécommande, consultez « Saisie des codes de télécommande préprogrammés » (→ [page 49](#)).

Consultez le manuel d'utilisation de la station d'accueil pour plus d'informations.

Station d'accueil RI

- Réglez le commutateur RI MODE de la station d'accueil RI sur « HDD » ou sur « HDD/DOCK ».
- ϕ peut ne pas fonctionner avec un code de télécommande (sans **RI**). Dans ce cas, effectuez une connexion **RI** et saisissez le code de télécommande **81993** (avec **RI**).

■ Avec la commande RI

Effectuez une connexion **RI** et saisissez le code de télécommande **81993** (avec **RI**).

- Réglez le paramètre Affichage d'entrée de l'ampli-tuner AV sur « **DOCK** » (→ [page 34](#)).

■ Sans la commande RI

Vous devez tout d'abord saisir le code de télécommande **82990** (→ [page 50](#)).

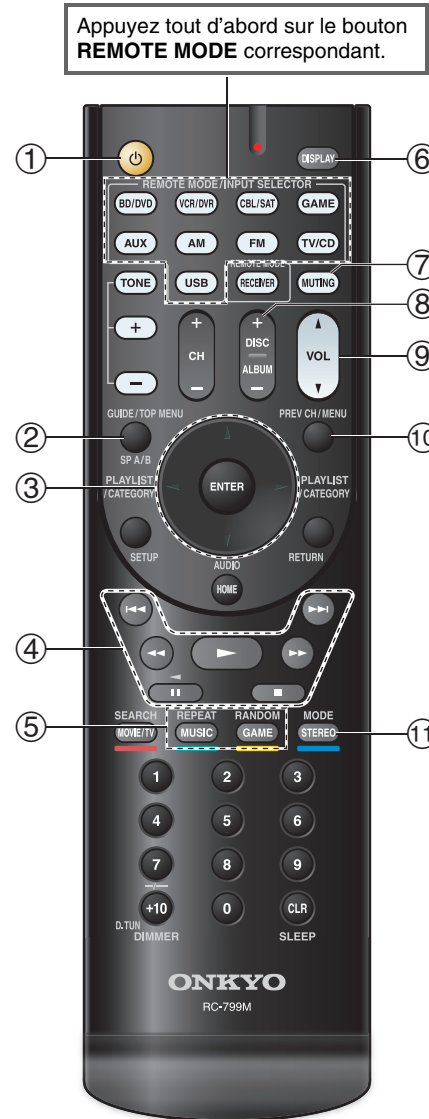

■ RI Fonctionnement de la station d'accueil

Boutons disponibles

①	ϕ *1	⑥	DISPLAY*3
②	TOP MENU*2	⑦	MUTING
③	$\blacktriangle/\blacktriangledown/\blacktriangleleft/\blacktriangleright$, ENTER	⑧	ALBUM +/-
	PLAYLIST $\blacktriangleleft/\blacktriangleright$	⑨	VOL $\blacktriangle/\blacktriangledown$
④	\blacktriangleright , \parallel , \blacksquare , \blacktriangleleft , \blacktriangleright , \blacktriangleleft , \blacktriangleright	⑩	MENU
⑤	REPEAT	⑪	MODE*4
	RANDOM		

Remarque

- Avec certains modèles d'iPod/iPhone et générations de stations d'accueil RI, certains boutons peuvent ne pas fonctionner comme prévu.
- Pour plus de détails concernant le fonctionnement de l'iPod/iPhone, consultez son manuel d'instructions de la station d'accueil RI.

*1 Ce bouton ne permet pas d'éteindre ou d'allumer la station d'accueil RI Onkyo DS-A2 ou DS-A2X. Il se peut également que votre iPod/iPhone ne réagisse pas la première fois que vous pressez ce bouton. Dans ce cas, pressez à nouveau le bouton. Cela est dû au fait que la télécommande transmet les commandes de mise sous tension et de mise en veille alternativement. Ainsi, si votre iPod/iPhone est déjà allumé, il le reste lorsque votre télécommande transmet la commande de mise sous tension. De même, si votre iPod/iPhone est déjà éteint, il le reste lorsque la télécommande transmet la commande d'extinction.

*2 **TOP MENU** fonctionne comme le bouton Mode lorsqu'il est utilisé avec la station d'accueil DS-A2 RI.

*3 **DISPLAY** permet d'activer le rétro-éclairage pendant une seconde.

*4 **Mode Reprise**

Avec la fonction Reprise, vous pouvez reprendre la lecture du morceau lu lorsque vous avez retiré votre iPod/iPhone de la station d'accueil RI.



Commande d'autres appareils Onkyo

Vous pouvez également utiliser la télécommande de l'ampli-tuner AV pour commander vos autres appareils audiovisuels Onkyo. Cette section explique comment saisir le code de télécommande d'un appareil que vous souhaitez contrôler : DVD, CD, etc.

Codes de télécommande préprogrammés

Les boutons **REMOTE MODE** suivants sont pré-programmés au moyen de codes de télécommande permettant de commander les appareils figurant dans la liste. Vous n'avez pas besoin de saisir de code de télécommande pour commander ces appareils. Pour toute information complémentaire sur la commande de ces appareils, consultez les pages indiquées.

BD/DVD Lecteur Blu-ray Onkyo (→ [page 51](#))

TV/CD Lecteur CD Onkyo (→ [page 52](#))

Saisie des codes de télécommande préprogrammés

Vous devrez saisir un code pour chacun des appareils que vous souhaitez commander.

- 1 Recherchez le code de télécommande approprié dans la liste des Codes de télécommandes des appareils Onkyo connectés via RI.**
- 2 Tout en maintenant enfoncé le bouton REMOTE MODE auquel vous souhaitez associer un code, pressez et maintenez enfoncé le bouton DISPLAY (pendant environ 3 secondes).**

Le témoin Remote s'allume.

Remarque

- Aucun code de télécommande ne peut être entré pour **RECEIVER**.
- À l'exception de **RECEIVER**, vous pouvez affecter des codes de télécommande de n'importe quelle catégorie pour le bouton **REMOTE MODE**. Cependant, ces boutons font également office de bouton de sélecteur d'entrée (→ [page 20](#)) : par conséquent, choisissez un bouton **REMOTE MODE** correspondant à l'entrée à laquelle vous souhaitez raccorder votre appareil. Par exemple, si vous raccordez votre lecteur CD à l'entrée CD, choisissez **TV/CD** lorsque vous saisissez le code de télécommande.

- 3 Vous disposez de 30 secondes pour saisir le code de télécommande à cinq chiffres à l'aide des boutons numérotés.**

Le témoin Remote clignote deux fois.

Si le code de télécommande n'a pas été saisi correctement, le témoin Remote ne clignote qu'une seule fois.

Codes de télécommande pour les appareils Onkyo raccordés via RI

Les appareils Onkyo raccordés via **RI** se commandent en pointant la télécommande vers l'ampli-tuner AV, et non vers l'appareil. Cela vous permet de commander des appareils qui ne sont pas visibles (rangés dans un meuble, par exemple).

- 1 Assurez-vous que l'appareil Onkyo est raccordé à l'aide d'un câble RI et d'un câble audio analogique (RCA).**
Consultez « Raccordement d'appareils Onkyo RI » pour toute information complémentaire (→ [page 17](#)).
- 2 Saisissez le code de télécommande approprié pour le bouton REMOTE MODE en vous reportant à la section précédente.**
 - ▶ **42157** :
Platine à cassette Onkyo avec **RI**
 - ▶ **81993** :
Station d'accueil Onkyo avec **RI**
- 3 Appuyez sur le bouton REMOTE MODE, pointez la télécommande vers l'ampli-tuner AV et faites fonctionner l'appareil.**

↳ À suivre



Commande d'appareil Onkyo sans RI

Si vous souhaitez contrôler un appareil Onkyo en pointant la télécommande directement vers ce dernier ou si vous souhaitez contrôler un appareil Onkyo qui n'est pas raccordé via **RI**, utilisez les codes de télécommande suivants :

- ▶ **30627** :
Lecteur DVD Onkyo sans **RI**
- ▶ **71817** :
Lecteur CD Onkyo sans **RI**
- ▶ **32900/33000** :
Lecteur Blu-ray Onkyo
- ▶ **32901/33004** :
Lecteur HD DVD Onkyo
- ▶ **70868** :
Enregistreur de MD Onkyo sans **RI**
- ▶ **71323** :
Graveur CD Onkyo sans **RI**
- ▶ **82990** :
Station d'accueil Onkyo sans **RI**

Réinitialisation des boutons de REMOTE MODE

Vous pouvez réinitialiser un bouton **REMOTE MODE** en lui réaffectant son code de télécommande par défaut.

- 1** Tout en maintenant enfoncé le bouton **REMOTE MODE** que vous souhaitez initialiser, maintenez enfoncé **HOME** jusqu'à ce que le témoin Remote s'allume (au bout d'environ 3 secondes).
- 2** Patientez 30 secondes, puis pressez à nouveau le bouton **REMOTE MODE**.
Le témoin Remote clignote deux fois, ce qui indique que la touche a été réinitialisée.
Chaque bouton **REMOTE MODE** est préprogrammé avec un code de télécommande. Lorsqu'un bouton est réinitialisé, son code préprogrammé est rétabli.

Réinitialisation de la télécommande

Vous pouvez réinitialiser la télécommande et rétablir ses réglages par défaut.

- 1** Tout en maintenant enfoncé le bouton **RECEIVER**, maintenez enfoncé le bouton **HOME** jusqu'à ce que le témoin Remote s'allume (au bout d'environ 3 secondes).
- 2** Patientez 30 secondes, puis appuyez de nouveau sur **RECEIVER**.
Le témoin Remote clignote deux fois, ce qui indique que la télécommande a été réinitialisée.

Commande d'autres appareils

En appuyant sur le bouton **REMOTE MODE** préprogrammé avec le code de télécommande de votre appareil, vous pouvez commander votre appareil Onkyo comme indiqué ci-dessous.

Pour toute information complémentaire sur la saisie des codes de télécommande des différents appareils, consultez « Saisie des codes de télécommande préprogrammés » (→ page 49).

Commande d'un lecteur Blu-ray/DVD ou d'un lecteur HD DVD

BD/DVD est préprogrammé avec le code de télécommande permettant de contrôler un appareil compatible **RHHD**^{*1} (limité à certains modèles). L'appareil doit être capable de recevoir les signaux de la télécommande via une liaison **RHHD** et il doit être raccordé à l'ampli-tuner AV via une connexion HDMI.

Utilisez les codes de télécommande suivants :

▶ **32910/33001/31612** :

Lecteur Blu-ray/lecteur DVD avec **RHHD**

*1 Le **RHHD** pris en charge par l'ampli-tuner AV est la fonction de commande du système CEC de la norme HDMI.

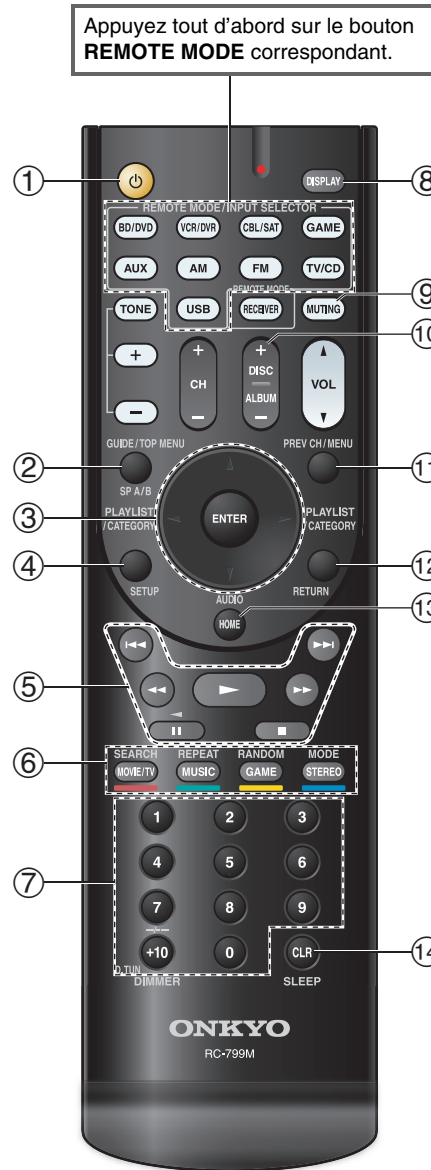

Fonctionnement du lecteur Blu-ray / lecteur HD DVD

Boutons disponibles

①	⏻	⑦	Numéro : 1 à 9, 0
②	TOP MENU		Numéro : +10 ^{*1}
③	▲/▼/◀/▶, ENTER	⑧	DISPLAY
④	SETUP	⑨	MUTING
⑤	▶▶, II, ■, ◀◀, ▶▶, ◀◀, ▶▶	⑩	DISC +/-
		⑪	MENU
⑥	Rouge (A) Vert (B) Jaune (C) Bleu (D)	⑫	RETURN
		⑬	AUDIO ^{*1}
		⑭	CLR

Fonctionnement du lecteur DVD

Boutons disponibles

①	⏻	⑦	Numéro : 1 à 9, 0
②	TOP MENU		Numéro : +10 ^{*1}
③	▲/▼/◀/▶, ENTER	⑧	DISPLAY
④	SETUP	⑨	MUTING
⑤	▶▶, II, ■, ◀◀, ▶▶, ◀◀, ▶▶	⑩	DISC +/-
		⑪	MENU
⑥	SEARCH ^{*1} REPEAT RANDOM ^{*1} MODE ^{*1}	⑫	RETURN
		⑬	AUDIO ^{*1}
		⑭	CLR

Appuyez tout d'abord sur le bouton **REMOTE MODE** correspondant.

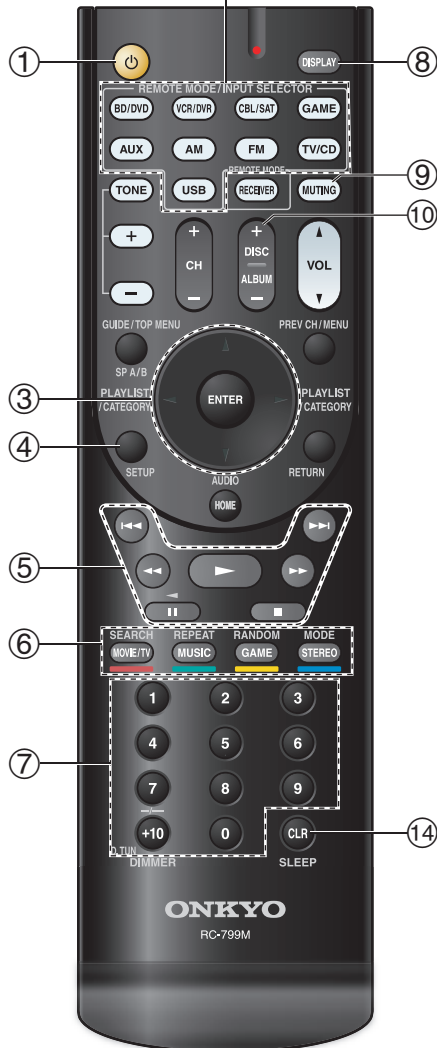

■ Fonctionnement du lecteur CD / graveur de CD / enregistreur de MD

Boutons disponibles	
①	⏻
③	▲/▼/◀/▶, ENTER
④	SETUP
⑤	▶▶, , ■, ◀◀, ▶▶, ◀◀, ▶▶
⑥	SEARCH
	REPEAT
	RANDOM
	MODE
⑦	Numéro : 1 à 9, 0
	Numéro : +10
⑧	DISPLAY
⑨	MUTING
⑩	DISC +/-
⑭	CLR

■ Fonctionnement de la platine à cassette

Boutons disponibles	
①	⏻
⑤	▶▶, ◀◀ (lecture inversée), ■, ◀◀, ▶▶, ◀◀, ▶▶
⑨	MUTING

Remarque

- Avec certains appareils, certains boutons peuvent ne pas fonctionner comme prévu, voire ne pas fonctionner du tout.
- Consultez « Commande de votre iPod/iPhone » pour le fonctionnement de l'iPod/iPhone (→ [page 48](#)).
- *1 La fonction **RIHD** n'est pas prise en charge. Le **RIHD** pris en charge par l'ampli-tuner AV est la fonction de commande du système CEC de la norme HDMI.

Dépannage

Si vous rencontrez un problème lors de l'utilisation de l'ampli-tuner AV, recherchez la solution dans cette section. Si vous ne pouvez pas résoudre vous-même le problème, contactez votre revendeur Onkyo.

Si vous ne pouvez pas résoudre vous-même le problème, essayez de réinitialiser l'ampli-tuner AV avant de contacter votre revendeur Onkyo.

Pour réinitialiser l'ampli-tuner AV à ses réglages d'usine, allumez-le et, tout en maintenant le bouton VCR/DVR enfoncé, appuyez sur \odot ON/STANDBY. « Clear » sera affiché sur l'écran du ampli-tuner AV et l'ampli-tuner AV passera en mode veille.

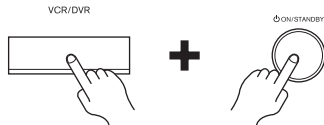

La réinitialisation de l'ampli-tuner AV supprimera vos stations de radio préréglées et vos paramètres personnalisés.

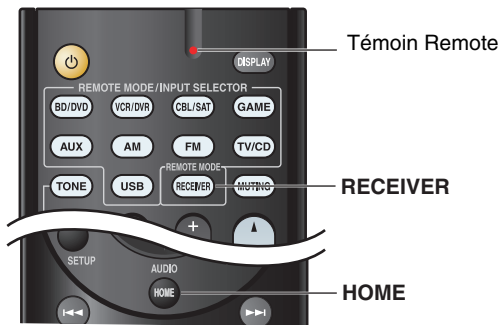

Pour réinitialiser la télécommande à ses valeurs par défaut, tout en maintenant enfoncé le bouton **RECEIVER**, maintenez enfoncé le bouton **HOME** jusqu'à ce que le témoin Remote s'allume (au bout d'environ 3 secondes). Appuyez de nouveau sur **RECEIVER** dans les 30 secondes.

Les menus OSD apparaissent uniquement si le téléviseur est branché sur la sortie HDMI OUT. Si votre téléviseur est branché à d'autres sorties vidéo, utilisez l'affichage du ampli-tuner AV lorsque vous modifiez les paramètres.

Alimentation

L'ampli-tuner AV ne s'allume pas

Assurez-vous que le cordon d'alimentation est bien branché sur la prise murale. —

Débranchez le cordon d'alimentation de la prise murale, attendez 5 secondes au moins, puis rebranchez-le. —

L'ampli-tuner AV s'éteint de manière inattendue

L'ampli-tuner AV entre automatiquement en mode veille lorsque la veille automatique est configurée et activée. 43

L'ampli-tuner AV s'éteint, et s'allume à nouveau après le rétablissement de l'alimentation

Le circuit de protection a été activé. Débranchez immédiatement le cordon d'alimentation de la prise murale. Assurez-vous que tous les câbles des enceintes et des sources d'entrée sont correctement branchés, et laissez le cordon d'alimentation de l'ampli-tuner AV débranché pendant 1 heure. Ensuite, rebranchez le cordon d'alimentation et mettez l'appareil sous tension. Si l'ampli-tuner AV s'éteint à nouveau, débranchez le cordon d'alimentation et contactez votre revendeur Onkyo. Mise en garde : Si « CHECK SP WIRE » s'affiche à l'écran du ampli-tuner AV, il est possible que les câbles d'enceinte soient en court-circuit. 13

AVERTISSEMENT

Si vous constatez la présence de fumée, d'une odeur ou d'un bruit provenant de l'ampli-tuner AV, débranchez immédiatement le cordon d'alimentation de la prise murale et contactez votre revendeur Onkyo.

Audio

Aucun son n'est reproduit, ou le son très faible

Appuyez sur **SPEAKERS A** ou **B** pour allumer le témoin des enceintes sur lesquelles vous souhaitez reproduire le son. 32

Assurez-vous que la source d'entrée numérique a bien été sélectionnée. 39

Assurez-vous que toutes les fiches de branchement audio sont enfoncées complètement. 14

Assurez-vous que les entrées et les sorties de tous les appareils sont branchées correctement. 15-17

Assurez-vous que la polarité des câbles d'enceinte est correcte, et que les fils dénudés sont en contact avec la partie métallique de chaque borne d'enceinte. 13

Assurez-vous que la source d'entrée a bien été sélectionnée. 20

Assurez-vous que les câbles d'enceinte ne sont pas en court-circuit. 13

Vérifiez le réglage du volume. L'ampli-tuner AV est conçu pour vous faire profiter des joies du home-cinéma. Il est doté d'une large plage de volume pouvant être réglée avec précision. —

Si le témoin **MUTING** clignote à l'écran du ampli-tuner AV, appuyez sur le **MUTING** de la télécommande pour désactiver la sourdine du ampli-tuner AV. 34

Lorsque des écouteurs sont branchés sur la prise **PHONES**, aucun son n'est restitué par les enceintes. 35

Si aucun son n'est restitué par un lecteur DVD branché sur l'entrée HDMI IN, vérifiez les paramètres de sortie du lecteur DVD, en veillant à sélectionner un format audio pris en charge. —

Vérifiez les paramètres de sortie audio numérique de l'appareil branché. Sur certaines consoles de jeu, comme celles prenant en charge les DVD, le paramètre est désactivé par défaut. —

Avec certains DVD-vidéo, vous devez sélectionner un format de sortie audio dans un menu. —

Si votre platine disques utilise une cellule à bobines mobiles, vous devez brancher un préamplificateur ou un transformateur. —



Assurez-vous qu'aucun câble de branchement n'est plié, torsadé, ou endommagé. —

Tous les modes d'écoute n'utilisent pas l'ensemble des enceintes. **28**

Indiquez les distances des enceintes et réglez le niveau sonore de chaque enceinte. **40**

Si le format du signal d'entrée est réglé sur « PCM » ou « DTS ». Réglez-le sur « Off ». **43**

■ Seuls les enceintes avant reproduisent un son

Lorsque le mode d'écoute Stereo ou Mono est sélectionné, seules les enceintes avant et le subwoofer reproduisent un son. **30**

Vérifiez la configuration des enceintes. **39**

■ Seule l'enceinte centrale reproduit un son

Si vous utilisez le mode d'écoute Dolby Pro Logic II Movie, Dolby Pro Logic II Music, ou Dolby Pro Logic II Game avec une source en mono, telle qu'une station de radio AM ou un programme télévisé en mono, le son est concentré dans l'enceinte centrale. —

Assurez-vous que les enceintes sont configurées correctement. **39**

■ Les enceintes surround ne reproduisent aucun son

Lorsque le mode d'écoute T-D (Theater-Dimensional), Stereo ou Mono est sélectionné, les enceintes surround ne restituent aucun son. —

En fonction de la source et du mode d'écoute sélectionné, il est possible que peu de sons soient reproduits par les enceintes surround. Essayez de sélectionner un autre mode d'écoute. **27**

Assurez-vous que les enceintes sont configurées correctement. **39**

■ L'enceinte centrale ne reproduit aucun son

Lorsque le mode d'écoute Stereo ou Mono est sélectionné, l'enceinte centrale ne reproduit aucun son. —

Assurez-vous que les enceintes sont configurées correctement. **39**

■ Le subwoofer ne reproduit aucun son

Le subwoofer ne reproduit aucun son tant que les enceintes B sont activées. Allumez les enceintes A. **32**

Lorsque vous lisez des supports ne contenant aucune information concernant le canal chargé des effets LFE, le subwoofer ne reproduit aucun son. —

Assurez-vous que les enceintes sont configurées correctement. **39**

■ Certains formats de signal ne produisent aucun son

Vérifiez les paramètres de sortie audio numérique de l'appareil branché. Sur certaines consoles de jeu, comme celles prenant en charge les DVD, le paramètre est désactivé par défaut. —

Avec certains DVD-vidéo, vous devez sélectionner un format de sortie audio dans un menu. —

Certains modes d'écoute ne peuvent pas être sélectionnés avec certains signaux d'entrée. **28-29**

■ Impossible d'obtenir une écoute en 5.1

Lorsque l'enceinte B est allumée, la lecture sur les enceintes A est réduite à 2.1 canaux. **32**

Vous ne pouvez pas toujours sélectionner tous les modes d'écoute, en fonction du nombre d'enceintes branchées. **28-29**

■ Le volume des enceintes ne peut pas être réglé comme souhaité

Après avoir réglé le volume sonore individuel de chacune des enceintes, le volume sonore maximum peut être réduit. **40**

■ Un bruit parasite est audible

L'utilisation d'attaches de câbles pour attacher les câbles audio, les câbles des enceintes, et autres peut entraîner une dégradation des performances audio, aussi est-il déconseillé d'en utiliser. —

Un câble audio peut capter des interférences. Essayez de repositionner les câbles. —

■ La fonction Late Night ne fonctionne pas

Assurez-vous que le support source est bien en Dolby Digital, Dolby Digital Plus ou Dolby TrueHD. **46**

■ À propos des signaux DTS

Lorsque le programme DTS se termine et que le train de bits DTS s'arrête, l'ampli-tuner AV reste en mode d'écoute DTS et le témoin **dts** reste allumé. Ceci permet d'éviter la génération de bruit lorsque vous utilisez les fonctions pause, avance rapide, ou retour rapide de votre lecteur. Si vous faites passer votre lecteur du mode DTS au mode PCM, vous pourriez ne pas entendre de son, l'ampli-tuner AV ne passant pas d'un format à l'autre de façon immédiate : dans ce cas, arrêtez votre lecteur pendant 3 secondes environ, puis reprenez la lecture. —

Certains lecteurs CD et LD ne permettent pas de lire correctement les supports DTS, même si votre lecteur est branché à une entrée numérique du ampli-tuner AV. Ceci est généralement dû au fait que le train de bits DTS a été traité (par exemple, le niveau de sortie, le taux d'échantillonnage, ou la distorsion de fréquence a changé), et l'ampli-tuner AV ne le reconnaît plus comme étant un signal DTS authentique. Dans ce cas, un bruit pourrait se faire entendre. —

La lecture d'un programme DTS, l'utilisation des fonctions de pause, d'avance rapide, ou de retour rapide de votre lecteur peut produire un petit son audible. Il ne s'agit pas d'un problème de fonctionnement. —

■ Le début d'un signal audio reçu via l'entrée HDMI IN ne peut pas être entendu

Étant donné que le temps nécessaire à l'identification du format d'un signal HDMI est plus long que celui des autres signaux audio numériques, la sortie audio peut ne pas démarrer immédiatement. —



Vidéo

■ Il n'y a aucune image

Assurez-vous que toutes les fiches de branchement vidéo sont enfoncées complètement. **14**

Assurez-vous que chaque appareil vidéo est branché correctement. **15, 17**

Si la source vidéo est branchée sur l'entrée vidéo d'un appareil, vous devez affecter cette entrée à un sélecteur d'entrée et votre téléviseur doit être branché sur **COMPONENT VIDEO OUT**. **16, 38**

Si la source vidéo est branchée sur une entrée vidéo composite, votre téléviseur doit être branché sur la sortie vidéo composite correspondante. **16**

Si la source vidéo est branchée sur une entrée HDMI, vous devez associer cette entrée à une touche de sélection d'entrée, et votre téléviseur doit être branché sur la sortie **HDMI OUT**. **15, 38**

Sur votre téléviseur, assurez-vous que l'entrée vidéo à laquelle l'ampli-tuner AV est branché est bien sélectionnée. —

■ Aucune image provenant d'une source branchée sur l'entrée HDMI IN n'est reproduite

L'utilisation d'un adaptateur HDMI vers DVI ne garantit un fonctionnement fiable. De plus, les signaux vidéo provenant d'un ordinateur ne sont pas garantis. **61**

■ Les menus OSD ne s'affichent pas

Sur votre téléviseur, assurez-vous que l'entrée vidéo à laquelle l'ampli-tuner AV est branché est bien sélectionnée. —

Lorsque l'ampli-tuner AV n'est pas connecté à un téléviseur via **HDMI OUT**, les menus OSD ne s'affichent pas. —

Tuner

■ La réception est parasitée, la réception stéréo FM est parasitée, ou le témoin FM STEREO ne s'allume pas

Déplacez votre antenne. —

Éloignez l'ampli-tuner AV de votre téléviseur ou de votre ordinateur. —

Écoutez la station en mono. **24**

Lorsque vous écoutez une station AM, l'utilisation de la télécommande peut créer un bruit. —

Le passage de véhicules et d'avions à proximité peut créer des interférences. —

Les murs en béton affaiblissent les signaux radio. —

Si aucune solution ne permet d'améliorer la réception, installez une antenne extérieure. —

Télécommande

■ La télécommande ne fonctionne pas

Avant d'utiliser cet appareil, veillez à appuyer sur **RECEIVER**. —

Assurez-vous que les piles ont été insérées en respectant la polarité. **4**

Insérez des piles neuves. N'insérez pas des piles de types différents et ne mélangez pas des piles neuves avec des piles usagées. **4**

Assurez-vous que la télécommande n'est pas trop éloignée de l'ampli-tuner AV, et que rien ne vient obstruer le signal entre la télécommande et le capteur de télécommande de l'ampli-tuner AV. **4**

Assurez-vous que l'ampli-tuner AV n'est pas exposé à la lumière directe du soleil ou à un éclairage fluorescent. Déplacez-le si nécessaire. —

Si l'ampli-tuner AV est installé dans un meuble doté de portes en verre teinté, la télécommande peut ne pas fonctionner correctement lorsque les portes sont fermées. —

Assurez-vous que vous avez sélectionné correctement le mode de la télécommande. **10, 49**

Assurez-vous d'avoir entré le bon code de télécommande. **49**

Assurez-vous que vous avez défini le même identifiant sur l'ampli-tuner AV et sur la télécommande. **43**

■ Il est impossible de commander d'autres appareils

S'il s'agit d'un appareil Onkyo, assurez-vous que le câble **RI** et que le câble audio analogique sont branchés correctement. L'utilisation seule d'un câble **RI** ne sera pas suffisante. **17**

Assurez-vous que vous avez sélectionné correctement le mode de la télécommande. **10, 51**

Pour un fonctionnement correct de la télécommande lorsque la platine à cassette est branchée sur la prise **TV/CD IN**, ou lorsqu'une station d'accueil **RI** est raccordée à la prise **TV/CD IN**, **VCR/DVR IN** ou **GAME IN**, vous devez configurer l'affichage de manière appropriée. **34**

Si vous ne pouvez pas faire fonctionner l'appareil, vous devrez entrer le code de télécommande approprié. **49**

Pour commander un appareil Onkyo branché via le **RI**, pointez la télécommande vers l'ampli-tuner AV. Assurez-vous d'avoir tout d'abord entré le code de télécommande approprié. **49**

Pour commander un appareil Onkyo qui n'est pas branché via **RI**, pointez la télécommande vers l'appareil. Assurez-vous d'avoir tout d'abord entré le code de télécommande approprié. **50**

RI Station d'accueil pour iPod/iPhone

■ Il n'y a aucun son

Assurez-vous que votre iPod/iPhone est effectivement en lecture. —

Assurez-vous que votre iPod/iPhone est introduit correctement dans la station d'accueil. —

Assurez-vous que l'ampli-tuner AV est allumé, que la source d'entrée est sélectionnée correctement et que le volume n'est pas trop bas. —

Assurez-vous que les fiches sont entièrement enfoncées. —

Essayez de réinitialiser votre iPod/iPhone. —

■ Aucune vidéo détectée

Assurez-vous que le réglage TV OUT de votre iPod/iPhone est sur On. —

Assurez-vous que l'entrée est sélectionnée correctement sur votre téléviseur ou sur l'ampli-tuner AV. —

Certaines versions d'iPod/iPhone ne transmettent pas de vidéo. —

■ La télécommande de l'ampli-tuner AV ne commande pas mon iPod/iPhone

Assurez-vous que votre iPod/iPhone est introduit correctement dans la station d'accueil. Si votre iPod/iPhone est dans un étui, il risque de ne pas être connecté correctement à la station. Extrayez toujours l'iPod/iPhone de son étui avant de l'introduire dans la station d'accueil. —

L'iPod/iPhone ne peut pas être utilisé quand il affiche le logo Apple. —

Assurez-vous que vous avez sélectionné correctement le mode à distance. **48**

Quand vous utilisez la télécommande de l'ampli-tuner AV, pointez-la vers votre l'ampli-tuner AV. —

Si vous ne pouvez toujours pas commander votre iPod/iPhone, lancez la lecture en appuyant sur le bouton de lecture de votre iPod/iPhone. Le fonctionnement à distance devrait alors être possible. —

Essayez de réinitialiser votre iPod/iPhone. —

En fonction de l'iPod/iPhone, certains boutons peuvent ne pas fonctionner comme prévu. —

■ L'ampli-tuner AV sélectionne sans prévenir mon iPod/iPhone comme source d'entrée

Mettez toujours en pause la lecture de l'iPod/iPhone avant de sélectionner une autre source d'entrée. Si la lecture n'est pas en pause, la fonction de changement direct risque de sélectionner par erreur votre iPod/iPhone comme source d'entrée lors de la transition entre des morceaux. —

■ L'iPod/iPhone ne fonctionne pas correctement

Essayez de rebrancher votre iPod/iPhone. —

Enregistrement

■ Impossible d'enregistrer

Assurez-vous que la bonne entrée est sélectionnée sur votre enregistreur. —

Afin d'éviter que le signal ne fasse une boucle et n'endommage l'ampli-tuner AV, les signaux d'entrée ne sont pas reproduits sur les sorties avec le même nom (par exemple, **VCR/DVR IN** à **VCR/DVR OUT**). —

Lecture sur un périphérique USB

■ Impossible d'accéder aux fichiers musicaux sur un périphérique USB

Assurez-vous que le périphérique USB correctement branché. —

L'ampli-tuner AV prend en charge les périphériques USB qui prennent en charge la classe de périphériques de stockage de masse USB. Cependant, la lecture peut s'avérer impossible avec certains périphériques USB, même s'ils sont conformes à la classe de périphériques de stockage de masse USB. **62**

Les périphériques mémoire USB dotés de fonctions de sécurité ne peuvent pas être lus. **23**

Autres

■ Consommation en veille

Dans les cas suivants, la consommation en mode veille peut atteindre un maximum de 31 W : **44**

– Le réglage « **HDMI Ctrl (RIHD)** » est configuré sur « **On** ». (Selon l'état du téléviseur, l'ampli-tuner AV entre en mode veille, comme d'habitude.)

– Le réglage « **HDMI Through** » n'est pas configuré sur « **Off** ».

■ Le son change lorsque je branche mes écouteurs

Lorsqu'un casque est branché, le mode d'écoute passe automatiquement sur Stereo, à moins qu'il ne soit déjà réglé sur Stereo, Mono ou Direct. —

■ Comment puis-je modifier la langue d'une source multiplexée ?

Utilisez le paramètre « **Input Ch (Mux)** » dans le menu « **Audio Adjust** » pour sélectionner l'option « **Main** » ou « **Sub** ». **41**

■ Les fonctions RI ne fonctionnent pas

Pour utiliser la fonction **RI**, vous devez établir une connexion **RI** et une connexion audio analogique (RCA) entre l'appareil et l'ampli-tuner AV, même s'ils sont raccordés par une liaison numérique. **17**

■ Les paramètres suivants peuvent être utilisés pour les entrées vidéo composite

Vous devez utiliser les touches de l'appareil pour appliquer ces paramètres.

Sur l'ampli-tuner AV, appuyez simultanément sur le sélecteur d'entrée de la source d'entrée que vous souhaitez configurer et sur le bouton **SETUP**. Tout en maintenant enfoncé le bouton du sélecteur d'entrée, appuyez sur **SETUP** jusqu'à ce que « **Video ATT :On** » s'affiche à l'écran du ampli-tuner AV. Puis, relâchez les deux boutons. Pour désactiver le paramètre, répétez la procédure ci-dessus afin que « **Video ATT :Off** » s'affiche à l'écran du ampli-tuner AV, et relâchez les boutons.

• Atténuation de la vidéo

Ce paramètre peut être sélectionné pour les entrées **BD/DVD, VCR/DVR, CBL/SAT, GAME, AUX, ou USB**.

Si une console de jeu est branchée sur l'entrée vidéo composite, et si l'image n'est pas très claire, vous pouvez atténuer le gain.

Video ATT :Off : (par défaut).

Video ATT :On : le gain est réduit de 2 dB.

■ **Si l'image sur votre téléviseur/moniteur raccordé à la sortie HDMI OUT est instable, essayez de désactiver la fonction DeepColor**

Pour désactiver la fonction DeepColor, appuyez simultanément sur les boutons **CBL/SAT** et **ON/STANDBY** de l'ampli-tuner AV. Tout en maintenant **CBL/SAT** enfoncé, appuyez sur **ON/STANDBY** jusqu'à ce que « **Deep Color: Off** » s'affiche à l'écran du ampli-tuner AV. Puis, relâchez les deux boutons. Pour réactiver la fonction DeepColor, répétez la procédure ci-dessus jusqu'à ce que « **Deep Color: On** » s'affiche à l'écran du ampli-tuner AV, et relâchez les boutons.

L'ampli-tuner AV contient un micro-ordinateur permettant le traitement du signal et les fonctions de commande. Dans de très rares cas, de grandes interférences, un bruit causé par une source externe, ou de l'électricité statique peuvent le bloquer. Dans le cas improbable où cela se produirait, débranchez le cordon d'alimentation de la prise murale, patientez au moins pendant 5 secondes, puis rebranchez-le.

Onkyo n'est pas responsable des dommages causés (comme les pénalités relatives à la location des CD) dus aux enregistrements ayant échoué du fait d'un mauvais fonctionnement de l'appareil. Avant d'enregistrer des données importantes, assurez-vous que le support sera enregistré correctement.

Avant de débrancher le cordon d'alimentation de la prise murale, mettez l'ampli-tuner AV en veille.



Conseil de connexion et trajet du signal vidéo

L'ampli-tuner AV prend en charge plusieurs formats de connexion afin d'assurer la compatibilité avec une large gamme d'appareils audiovisuels. Le format choisi dépend des formats pris en charge par vos appareils. Utilisez les sections suivantes comme guide.

Les menus OSD apparaissent uniquement si le téléviseur est branché sur la sortie HDMI OUT. Si votre téléviseur est branché à d'autres sorties vidéo, utilisez l'affichage du ampli-tuner AV lorsque vous modifiez les paramètres.

Remarque

- Les menus OSD s'affichent uniquement si :
 - Il n'y a pas d'entrée vidéo, ou
 - L'entrée vidéo est 480p, 576p, 720p, 1080i ou 1080p.

Formats de connexion vidéo

Les appareils vidéo peuvent être raccordés à l'aide de l'un des formats de connexion vidéo suivants : vidéo composite, vidéo composant ou HDMI, ce dernier offrant la meilleure qualité d'image.

Lors de la sélection d'un format de connexion, n'oubliez pas que l'ampli-tuner AV ne réalise pas de conversion de formats, de sorte que seules des sorties au même format que l'entrée émettent un signal.

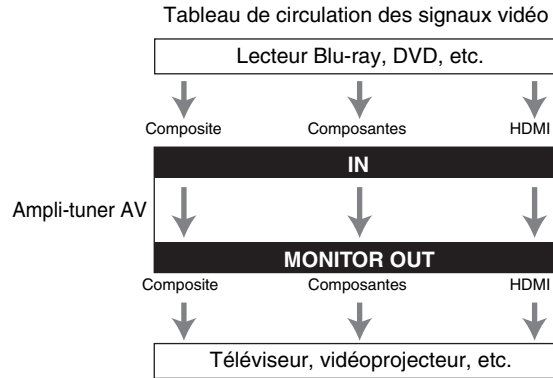

Formats de connexion audio

Des appareils audio peuvent être raccordés à l'aide de l'un des formats de connexion audio suivants : analogique, optique, coaxial ou HDMI.

Lorsque vous choisissez un format de connexion, n'oubliez pas que l'ampli-tuner AV ne convertit pas les signaux d'entrée numériques pour les sorties de ligne analogiques et inversement. Par exemple, des signaux audio connectés à une entrée numérique optique ou coaxiale ne sont pas restitués par la sortie **VCR/DVR OUT** analogique.

Si des signaux sont présents à plus d'une entrée, les entrées seront sélectionnées automatiquement selon l'ordre de priorité suivant : HDMI, numérique, analogique.

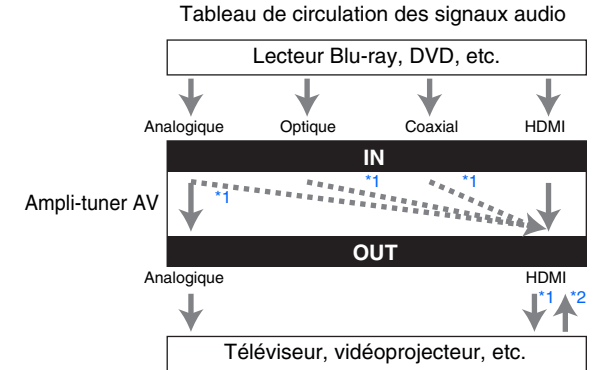

*1 Dépend du réglage de « **Audio TV Out** » (→ [page 44](#)).

*2 Ceci est possible si « **Audio Return Ch** » est réglé sur « **Auto** » (→ [page 45](#)), si le sélecteur d'entrée **TV/CD** est sélectionné et si votre téléviseur est compatible ARC.

Conseil

- Lorsqu'un signal est entré via HDMI et que le sélecteur d'entrée correspondant est sélectionné, les témoins **HDMI** s'allument.

Utilisation d'un téléviseur, d'un lecteur ou d'un enregistreur compatible RIHD

RIHD, qui signifie Remote Interactive over HDMI, est le nom de la fonction de commande du système des appareils Onkyo. L'ampli-tuner AV est compatible avec les commandes CEC (Consumer Electronics Control), ce qui permet de commander le système via la connexion HDMI. La norme CEC assure l'interopérabilité entre différents appareils. Toutefois, nous ne pouvons garantir que ces commandes fonctionneront avec des appareils non compatibles **RIHD**.

À propos des appareils compatibles RIHD

Les appareils suivants sont compatibles **RIHD** (À la date de janvier 2012).

■ TV

- Téléviseurs Toshiba
- Téléviseur Sharp

■ Lecteurs/enregistreurs

- Lecteurs Onkyo et Integra compatibles **RIHD**
- Lecteurs et enregistreurs Toshiba (uniquement s'ils sont utilisés avec un téléviseur Toshiba)
- Lecteurs et enregistreurs Sharp (uniquement s'ils sont utilisés avec un téléviseur Sharp)

* Il est possible que des modèles différents de ceux mentionnés ci-dessus bénéficient d'une certaine interopérabilité s'ils sont compatibles CEC, qui représente une partie de la norme HDMI, mais leur fonctionnement n'est pas garanti.

Remarque

- Pour les opérations liées appropriées, ne branchez pas plus d'appareils compatibles **RIHD** que le nombre indiqué ci-dessous à la borne d'entrée HDMI.
 - Lecteurs Blu-ray/lecteur DVD : jusqu'à trois.
 - Graveurs Blu-ray/lecteur DVD/enregistreurs numériques : jusqu'à trois.
 - Décodeurs câble/satellite : jusqu'à quatre.
- Ne branchez pas l'ampli-tuner AV à l'autre ampli-tuner AV/amplificateur audiovisuel via HDMI.
- Quand un nombre d'appareils compatibles **RIHD** supérieur au nombre indiqué ci-dessus est branché, les opérations liées ne sont pas garanties.

Opérations réalisables avec un branchement RIHD

■ Pour les téléviseurs compatibles RIHD

- Les opérations liées suivantes sont activées en raccordant l'ampli-tuner AV à un téléviseur compatible **RIHD**.
- L'ampli-tuner AV entre en mode veille lorsque l'alimentation du téléviseur passe en veille.
 - Vous pouvez configurer l'écran de menu du téléviseur soit pour émettre le son via les enceintes raccordées à l'ampli-tuner AV, soit via les enceintes du téléviseur.
 - Il est possible de reproduire la vidéo/le son depuis l'antenne ou depuis la prise d'entrée du téléviseur à partir des enceintes raccordées à l'ampli-tuner AV. (Un raccordement tel qu'un câble numérique optique ou similaire est nécessaire en plus du câble HDMI.)
 - L'entrée sur l'ampli-tuner AV peut-être sélectionnée grâce à la télécommande du téléviseur.
 - Des opérations telles que l'ajustement du volume, ou des opérations similaires, pour l'ampli-tuner AV peuvent être réalisées à partir de la télécommande du téléviseur.

■ Pour les lecteurs/enregistreurs compatibles RIHD

- Les opérations liées suivantes sont activées en raccordant l'ampli-tuner AV à un lecteur/enregistreur compatible **RIHD**.
- Lorsque la lecture démarre sur le lecteur/enregistreur, l'entrée de l'ampli-tuner AV commute sur l'entrée HDMI du lecteur/enregistreur en cours de lecture.
 - L'utilisation du lecteur/enregistreur est possible à l'aide de la télécommande fournie avec l'ampli-tuner AV.

* Selon le modèle utilisé, il est possible que toutes les opérations ne soient pas disponibles.

↳ À suivre



■ Comment procéder à la connexion et au réglage

1 Vérifiez la connexion et le réglage.

1. Branchez la prise **HDMI OUT** sur la prise d'entrée HDMI du téléviseur.

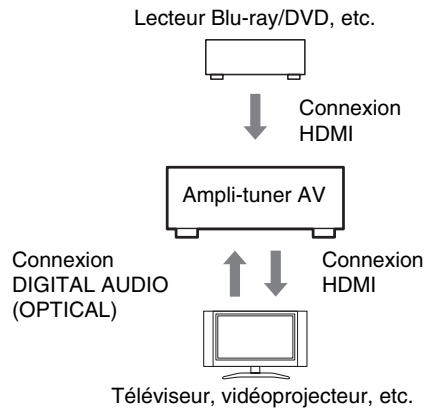

2. Branchez la sortie audio du téléviseur sur la prise **OPTICAL IN 2** de l'ampli-tuner AV à l'aide d'un câble optique numérique.

Remarque

- Lorsque que la fonction du canal audio de retour (ARC) est utilisée avec un téléviseur compatible ARC, cette connexion n'est pas nécessaire (→ [page 45](#)).
3. Branchez la sortie HDMI du lecteur/graveur de disque Blu-ray/DVD sur la prise **HDMI IN 1** de l'ampli-tuner AV.

Remarque

- Il est nécessaire d'attribuer l'entrée HDMI lors de la connexion du lecteur/graveur de disque Blu-ray/DVD à d'autres prises (→ [page 38](#)). N'attribuez pas les appareils raccordés à HDMI IN à l'entrée TV/CD à ce stade. Le fonctionnement approprié du CEC (Consumer Electronics Control) n'est pas garanti.

2 Modifiez chaque élément dans le « HDMI Setup » en fonction des réglages suivants :

- **HDMI Ctrl (RIHD) : On**
- **Audio Return Ch (ARC) : Auto**

Consultez les informations complémentaires de chaque réglage (→ [pages 44, 45](#)).

3 Vérifiez les réglages.

1. Allumez l'alimentation de tous les appareils raccordés.
2. Coupez l'alimentation du téléviseur, et vérifiez que l'alimentation des appareils raccordés est coupée automatiquement grâce à l'opération liée.
3. Allumez le lecteur/graveur Blu-ray/DVD, etc.
4. Démarrez la lecture sur le lecteur/graveur Blu-ray/DVD, et vérifiez les points suivants.
 - L'ampli-tuner AV s'allume automatiquement, et sélectionne l'entrée sur laquelle est raccordé le lecteur/graveur Blu-ray/DVD.
 - Le téléviseur s'allume automatiquement et sélectionne l'entrée à laquelle l'ampli-tuner AV est raccordé.
5. En vous conformant au mode d'emploi du téléviseur, sélectionnez « Utiliser les enceintes du téléviseur » sur l'écran du menu du téléviseur, et vérifiez que le son est émis par les enceintes du téléviseur et non par celles raccordées à l'ampli-tuner AV.
6. Sélectionnez « Utiliser les enceintes raccordées à l'ampli-tuner AV » sur l'écran du menu du téléviseur, et vérifiez que le son est émis par les enceintes raccordées à l'ampli-tuner AV et non par celles du téléviseur.

Remarque

- Procédez aux opérations ci-dessus lorsque vous avez utilisé l'ampli-tuner AV pour la première fois, lorsque les réglages de chaque appareil sont modifiés, lorsque l'alimentation principale de chaque appareil est coupée, lorsque le câble d'alimentation est débranché ou lorsqu'il y a eu une coupure de courant.

4 Utilisation à l'aide de la télécommande.

Pour les boutons utilisables (→ [page 49](#)).

Remarque

- Il est possible que le son de DVD-Audio ou de Super Audio CD ne soit pas reproduit sur les enceintes du téléviseur. Vous pouvez reproduire le son sur les enceintes du téléviseur en réglant la sortie audio du lecteur DVD sur 2ch PCM. (Cela peut s'avérer impossible pour certains modèles de lecteurs.)
- Même si vous le réglez sur la sortie audio des enceintes du téléviseur, le son est reproduit sur les enceintes raccordées à l'ampli-tuner AV lorsque vous ajustez le volume ou que vous commutez l'entrée sur l'ampli-tuner AV. Pour reproduire le son sur les enceintes du téléviseur, procédez à nouveau aux opérations sur le téléviseur.
- Dans le cas d'une connexion **RIHD** avec des appareils compatibles avec les commandes audio **RI** et **RI**, ne branchez pas le câble **RI** en même temps.
- Sur le téléviseur, lorsque vous sélectionnez une autre prise que la prise HDMI où l'ampli-tuner AV est raccordé, l'entrée de l'ampli-tuner AV commute sur « **TV/CD** ».
- L'ampli-tuner AV s'allume automatiquement lorsqu'il estime cela nécessaire. Même si l'ampli-tuner AV est raccordé à un téléviseur ou à un lecteur/enregistreur compatible **RIHD**, il ne s'allume pas si cela n'est pas nécessaire. Il est possible qu'il ne s'allume pas si le téléviseur est réglé pour reproduire le son sur le téléviseur.
- Il est possible les fonctions liées à l'ampli-tuner AV ne soient pas opérationnelles sur le modèle d'appareil raccordé. Dans ce cas, utilisez directement l'ampli-tuner AV.

À propos de l'interface HDMI

Conçue pour répondre à la demande accrue en programmes de télévision numérique, la norme HDMI (High Definition Multimedia Interface) est une nouvelle norme d'interface numérique permettant de raccorder des téléviseurs, des vidéoprojecteurs, des lecteurs Blu-ray/DVD, des décodeurs numériques et autres appareils vidéo. Jusqu'à présent, plusieurs câbles audio et vidéo différents étaient nécessaires pour raccorder des appareils audiovisuels. Avec la norme HDMI, un seul câble permet d'acheminer les signaux de commande, les signaux vidéo numériques et les signaux émis par un maximum de huit canaux audio numériques (PCM 2 can., audio numérique multicanaux et PCM multicanaux).

Le flux vidéo HDMI (signal vidéo) est compatible avec la norme DVI (Digital Visual Interface)^{*1} : les téléviseurs et les écrans dotés d'une entrée DVI peuvent donc être branchés au moyen d'un câble adaptateur HDMI/DVI. (Cela ne fonctionne pas avec tous les téléviseurs et écrans, auquel cas, aucune image n'apparaît.)

L'ampli-tuner AV utilise le protocole HDCP (High-bandwidth Digital Content Protection)^{*2} de sorte que seuls les appareils compatibles pourront afficher l'image.

L'interface HDMI de l'ampli-tuner AV repose sur les éléments suivants :

Canal audio de retour, 3D, x.v.Color, DeepColor, Lip Sync, DTS-HD Master Audio, DTS-HD High Resolution Audio, Dolby TrueHD, Dolby Digital Plus, DSD et multicanaux PCM.

Formats audio pris en charge

- PCM linéaire à deux canaux (32–192 kHz, 16/20/24 bits)
- PCM linéaire multicanaux (jusqu'à 7.1 can., 32–192 kHz, 16/20/24 bits)
- Train de bits (DSD, Dolby Digital, Dolby Digital Plus, Dolby TrueHD, DTS, DTS-HD High Resolution Audio, DTS-HD Master Audio)

Votre lecteur Blu-ray/DVD doit également prendre en charge la sortie HDMI des formats audio ci-dessus.

À propos de la protection des droits d'auteur

L'ampli-tuner AV prend en charge la norme HDCP (High-bandwidth Digital Content Protection)^{*2}, un système de protection des signaux vidéo numériques contre la copie. Les autres appareils connectés à l'ampli-tuner AV via une liaison HDMI doivent également prendre en charge la norme HDCP.

*1 DVI (Digital Visual Interface) : norme d'interface d'affichage numérique développée par le DDWG^{*3} en 1999.

*2 HDCP (High-bandwidth Digital Content Protection) : technologie de cryptage vidéo développée par Intel pour les interfaces HDMI/DVI. Elle permet de protéger le contenu vidéo et nécessite un appareil compatible HDCP pour afficher les données vidéo cryptées.

*3 DDWG (Digital Display Working Group) : dirigé par Intel, Compaq, Fujitsu, Hewlett Packard, IBM, NEC et Silicon Image, l'objectif affiché de ce groupe d'industriels est de répondre aux besoins du secteur en matière de connectivité numérique pour les écrans PC et numériques hautes performances.

Remarque

- Le flux vidéo HDMI est compatible avec la norme DVI (Digital Visual Interface) : les téléviseurs et les écrans dotés d'une entrée DVI peuvent donc être branchés au moyen d'un câble adaptateur HDMI/DVI. (Remarque : les connexions DVI n'achèment que les signaux vidéo et vous devez donc effectuer un branchement séparé pour les signaux audio.) Toutefois, nous ne pouvons garantir la fiabilité de fonctionnement avec un adaptateur de ce type. De plus, les signaux vidéo provenant d'un PC ne sont pas pris en charge.
- Le signal audio HDMI (taux d'échantillonnage, longueur en bits, etc.) peut être limité par l'appareil source raccordé. Si l'image est de mauvaise qualité ou si aucun son n'est émis par l'appareil branché via HDMI, vérifiez les réglages. Consultez le manuel d'instructions de l'appareil branché pour plus d'informations.

Fonctionnalités USB

Configuration requise des périphériques USB

- Classe de périphérique de stockage de masse USB (cependant non systématiquement garanti).
- Format de système de fichiers FAT16 ou FAT32.
- Vous pouvez afficher jusqu'à 255 dossiers, et les dossiers peuvent être imbriqués jusqu'à une profondeur de 8 niveaux.
- Les concentrateurs USB et les périphériques USB dotés de fonctions de concentrateur ne sont pas pris en charge.

Remarque

- Si le support que vous raccordez n'est pas pris en charge, le message « **No Storage** » s'affiche à l'écran.
- Si vous connectez un disque dur USB sur le port **USB** d'un ampli-tuner AV, nous vous recommandons d'utiliser son adaptateur secteur pour l'alimenter.
- L'ampli-tuner AV prend en charge les lecteurs MP3 USB qui prennent en charge la norme de classe de stockage de masse USB, ce qui autorise le raccordement de périphériques USB à des ordinateurs sans que des pilotes ou des logiciels spéciaux soient nécessaires. Veuillez noter que tous les lecteurs MP3 USB prennent en charge la norme de classe de stockage de masse USB. Consultez votre manuel d'utilisation du lecteur MP3 USB pour toute information complémentaire.
- Les fichiers musicaux WMA protégés sur un lecteur MP3 ne peuvent pas être lus.
- Onkyo décline toute responsabilité quels que soient les pertes ou les préjudices aux données stockées sur un périphérique USB lorsque ce dernier est utilisé avec l'ampli-tuner AV. Nous vous recommandons de sauvegarder tous vos fichiers musicaux important auparavant.
- Les lecteurs MP3 comportant des fichiers musicaux qui sont gérés avec un logiciel musical spécial ne sont pas pris en charge.
- L'utilisation n'est pas garantie pour tous les périphériques USB, y compris la possibilité de les alimenter.
- Ne connectez pas votre périphérique USB via un concentrateur USB. Le périphérique USB doit être raccordé directement au port **USB** de l'ampli-tuner AV.
- Si le périphérique USB contient beaucoup de données, la lecture par l'ampli-tuner AV peut prendre du temps.
- Les périphériques USB dotés de fonctions de sécurité ne peuvent pas être lus.

Formats de fichiers audio pris en charge

Pour la lecture depuis un périphérique USB, l'ampli-tuner AV prend en charge les formats de fichiers musicaux suivants.

Les fichiers à débit binaire variable (VBR) sont pris en charge. Cependant, le temps de lecture peut ne pas s'afficher correctement.

■ MP3 (.mp3 ou .MP3)

- Les fichiers MP3 doivent être au format MPEG-1/MPEG-2.5 Audio Layer 3 avec une fréquence d'échantillonnage de 8 kHz, 11,025 kHz, 12 kHz, 16 kHz, 22,05 kHz, 24 kHz, 32 kHz, 44,1 kHz, 48 kHz et un débit binaire compris entre 8 kbps et 320 kbps. Les fichiers non pris en charge ne peuvent pas être lus.

■ WMA (.wma ou .WMA)

WMA (Windows Media Audio) est une technologie de compression audio développée par Microsoft Corporation. Les données audio peuvent être codées au format WMA à l'aide de Windows Media® Player.

- L'option de copyright des fichiers WMA doit être désactivée.
- Les fréquences d'échantillonnage de 32 kHz, 44,1 kHz, 48 kHz ainsi que les débits binaires de 48 kbps à 320 kbps sont pris en charge.
- Les formats WMA DRM/Pro/Voice ne sont pas pris en charge.

■ AAC (.aac/.m4a/.mp4/.AAC/.M4A ou .MP4)

AAC concerne les données audio MPEG-2/MPEG-4.

- Les fréquences d'échantillonnage de 16 kHz, 22,05 kHz, 24 kHz, 32 kHz, 44,1 kHz, 48 kHz ainsi que les débits binaires de 8 kbps à 320 kbps sont pris en charge.

■ FLAC (.flac ou .FLAC)

FLAC est un format de fichier destiné à la compression des données audio sans perte.

- Les fréquences d'échantillonnage de 32 kHz, 44,1 kHz et 48 kHz sont pris en charge.
- Bit de quantification : 16 bits, 24 bits



Informations sur la licence et sur les marques déposées

« x.v.Color » est une marque déposée de Sony Corporation.



Fabriqué sous licence et protégé par les brevets américains numéros : 5 956 674; 5 974 380; 6 226 616; 6 487 535; 7 212 872; 7 333 929; 7 392 195; 7 272 567 et d'autres brevets américains et étrangers en cours de validité ou d'enregistrement. DTS-HD et son symbole et & DTS-HD et son symbole sont tous deux des marques déposées de DTS, Inc. Le produit comprend les logiciels. © DTS, Inc. Tous droits réservés.



Fabriqué sous licence concédée par la société Dolby Laboratories. Dolby, Pro Logic et le symbole du double D sont des marques de la société Dolby Laboratories.

Music Optimizer™ est une marque déposée de la société Onkyo Corporation.



« HDMI, le logo HDMI et High Definition Multimedia Interface sont des marques commerciales ou des marques déposées de la société HDMI Licensing LLC aux États-Unis et dans d'autres pays ».



iPhone, iPod, iPod classic, iPod nano, iPod shuffle et iPod touch sont des marques commerciales de Apple Inc., déposées aux États-Unis et dans d'autres pays.

« Made for iPod » et « Made for iPhone » signifient qu'un accessoire électronique a été conçu pour se connecter spécifiquement sur un iPod ou un iPhone, respectivement, et qu'il a été homologué par le développeur conformément aux normes de performance d'Apple. Apple n'est pas responsable de l'utilisation de cet appareil ou de sa conformité avec les normes de sécurité et de réglementation.

Veuillez noter que l'utilisation de cet accessoire avec un iPod ou un iPhone peut affecter les performances sans fil.

Caractéristiques techniques

Section amplificateur

Puissance de sortie nominale

Tous les canaux : (Modèles nord-américains)
 Puissance continue de 65 W minimum par canal, charges de 8 ohms, 2 canaux utilisant une fréquence de 20 Hz à 20 kHz, avec une distorsion harmonique totale maximale de 0,7% (FTC)
 Puissance continue de 90 W minimum par canal, charges de 6 ohms, 2 canaux utilisant une fréquence de 1 kHz, avec une distorsion harmonique totale maximale de 0,9% (FTC)
 (Modèles européens)
 5 canaux × 100 W à 6 ohms, 1 kHz,
 1 canal alimenté à 1% (IEC)

Puissance dynamique*

* IEC60268-Puissance de sortie maximale à court terme

160 W (3 Ω, avant)
 125 W (4 Ω, avant)
 85 W (8 Ω, avant)

THD+N (distorsion harmonique totale+bruit)

0,08% (20 Hz - 20 kHz, demi-puissance)

Facteur d'amortissement

60 (avant, 1 kHz, 8 Ω)

Sensibilité et impédance d'entrée (asymétrique)

200 mV/47 kΩ (LINE)

Niveau de sortie RCA nominal et impédance

200 mV/2,2 kΩ (REC OUT)

Niveau de sortie RCA maximum et impédance

2 V/2,2 kΩ (REC OUT)

Distorsion de fréquence

5 Hz - 100 kHz/+1 dB, -3 dB (DSP bypass)

Caractéristiques du réglage de la tonalité

±10 dB, 50 Hz (GRAVES)
 ±10 dB, 20 kHz (AIGUS)

Rapport signal-bruit

100 dB (LINE, IHF-A)

Impédance des enceintes

6 Ω - 16 Ω

Section vidéo

Sensibilité d'entrée/Niveau et impédance de sortie

1 V p-p/75 Ω (Composant Y)
 0,7 V p-p/75 Ω (Composantes Pb/Cb, Pr/Cr)
 1 V p-p/75 Ω (Composite)

Distorsion de fréquence de la vidéo composantes

5 Hz - 100 MHz/+0 dB, -3 dB

Section tuner

Plage de fréquences FM

(Modèles nord-américains)
 87,5 MHz - 107,9 MHz
 (Modèles européens)
 87,5 MHz - 108,0 MHz, RDS

Plage de fréquences AM

522/530 kHz - 1611/1710 kHz

Stations programmables

40

Généralités

Alimentation

(Modèles nord-américains)
 120 V CA, 60 Hz
 (Modèles européens)
 CA 230 V, 50 Hz

Consommation

(Modèles nord-américains) 3,4 A
 (Modèles européens) 300 W

Consommation électrique insonore

40 W

Consommation en veille

(Modèles nord-américains) 0,2 W
 (Modèles européens) 0,3 W

Dimensions (L × H × P)

435 mm × 150 mm × 318 mm

Poids

7,6 kg

■ HDMI

Entrée IN 1, IN 2, IN 3, IN 4

Sortie OUT

Tableau des résolutions vidéo

1080p

Format audio

Dolby TrueHD, DTS-HD Master Audio, DVD-Audio, DSD

Pris en charge

3D, Audio Return Channel, DeepColor, x.v.Color, LipSync, CEC (RIHD)

■ Entrées vidéo

Composantes IN 1, IN 2

Composite BD/DVD, VCR/DVR, CBL/SAT, GAME, AUX

■ Sorties vidéo

Composantes OUT

Composite MONITOR OUT, VCR/DVR OUT

■ Entrées audio

Numérique Optiques : 2
 Coaxiales : 1

Analogique BD/DVD, VCR/DVR, CBL/SAT, GAME, TV/CD, AUX

■ Sorties audio

Analogique VCR/DVR

Sortie pré-subwoofer 1

Sorties enceintes SP-A (L, R, C, SL, SR) + SP-B (L, R)

Casque 1 (6,3 ø)

■ Autres

USB 1 (avant)

RI 1

Les caractéristiques techniques et les fonctionnalités sont susceptibles d'être modifiées sans préavis.



Mémo

Mémo

Mémo

ONKYO

ONKYO SOUND & VISION CORPORATION

2-1, Nisshin-cho, Neyagawa-shi, OSAKA 572-8540, JAPAN
Tel: 072-831-8023 Fax: 072-831-8163
<http://www.onkyo.com/>

ONKYO U.S.A. CORPORATION

18 Park Way, Upper Saddle River, N.J. 07458, U.S.A.
Tel: 800-229-1687, 201-785-2600 Fax: 201-785-2650
<http://www.us.onkyo.com/>

ONKYO EUROPE ELECTRONICS GmbH

Liegnitzerstrasse 6, 82194 Groebenzell, GERMANY
Tel: +49-8142-4401-0 Fax: +49-8142-4401-555
<http://www.eu.onkyo.com/>

ONKYO EUROPE ELECTRONICS GmbH (UK BRANCH)

The Coach House 81A High Street, Marlow, Buckinghamshire, SL7 1AB, UK
Tel: +44-(0)1628-473-350 Fax: +44-(0)1628-401-700

ONKYO CHINA LIMITED

Unit 1033, 10/F, Star House, No 3, Salisbury Road, Tsim Sha Tsui Kowloon, Hong Kong.
Tel: 852-2429-3118 Fax: 852-2428-9039
<http://www.onkyochina.com/>

ONKYO CHINA PRC

1301, 555 Tower, No.555 West NanJin Road, Jin an, Shanghai,
China 200041, Tel: 86-21-52131366 Fax: 86-21-52130396
<http://www.cn.onkyo.com/>

SN 29400979FR

(C) Copyright 2012 ONKYO SOUND & VISION CORPORATION Japan. All rights reserved.

Y1112-1



* 2 9 4 0 0 9 7 9 F R *