

ONKYO

RECEPTOR DE AV

TX-SR313

Manual de Instrucciones

Índice

Información sobre seguridad e
introducción2



Índice5

Conexiones11

Encendido y operaciones básicas.....19

Operaciones avanzadas36

Cómo controlar otros componentes47

Apéndice53

Made for

 iPod  iPhone

Es

ADVERTENCIA:

PARA REDUCIR EL RIESGO DE INCENDIOS O DE DESCARGAS ELÉCTRICAS, NO EXPONGA ESTE APARATO A LA LLUVIA NI A LA HUMEDAD.

PRECAUCIÓN:

PARA REDUCIR EL RIESGO DE DESCARGAS ELÉCTRICAS, NO quite la cubierta (o panel posterior). EN SU INTERIOR NO EXISTE NINGUNA PIEZA QUE PUEDA REPARAR EL USUARIO. EN CASO DE AVERIA, SOLICITE LOS SERVICIOS DE PERSONAL DE REPARACIÓN CUALIFICADO.



El símbolo de rayo con cabeza de flecha, inscrito en un triángulo equilátero, tiene la finalidad de avisar al usuario la presencia de "tensiones peligrosas" no aisladas dentro de la caja del producto que son de magnitud suficiente como para constituir un riesgo de descargas eléctricas a personas



El signo de exclamación, inscrito en un triángulo equilátero, tiene la finalidad de avisar al usuario la presencia de instrucciones importantes de operación y mantenimiento (reparación) en la literatura que acompaña a este producto.



9. Tenga en cuenta los fines de seguridad de los conectores con derivación a masa y / o polarizados. Los conectores polarizados tienen dos contactos, uno de mayor tamaño que el otro. Un conector con derivación a masa tiene dos contactos con un tercero para derivar a masa. El contacto ancho o el tercer contacto se instalan con fines de seguridad. Si el conector del equipo no encaja en la toma de corriente disponible, acuda a un técnico electricista cualificado para que le sustituya la toma obsoleta.
10. Evite que el cable de alimentación pueda ser pisado o atrapado, en especial en los conectores, y en los puntos en que sale del aparato.
11. Use sólo los accesorios / conexiones especificados por el fabricante.
12. Use sólo el soporte, trípode, abrazadera o mesa indicados por el fabricante, o vendidos junto con el aparato. Si utiliza una mesilla con ruedas, tenga cuidado, al desplazar el conjunto de mesilla / aparato, ya que si se vuelca podría recibir lesiones.
13. Desconecte este aparato si hay tormenta o cuando no vaya a ser utilizado por largos períodos de tiempo.
14. Deje que el mantenimiento lo lleve a cabo personal cualificado. Es necesario reparar el aparato cuando ha recibido algún tipo de daño, como por ejemplo si el cable de alimentación ha sufrido daños, si se ha derramado algún líquido en el interior del aparato o si éste ha quedado expuesto a la lluvia o humedad y no funciona normalmente o si ha caído al suelo.
15. Daños que requieren reparación
Desenchufe el aparato y solicite los servicios de personal cualificado cuando:
 - A. El cable de alimentación o el enchufe esté dañado.
 - B. En el interior del aparato hayan entrado objetos sólidos o líquidos.
 - C. El aparato haya estado expuesto a la lluvia o al agua.

ADVERTENCIA PARA CARRITOS CON RUEDAS



S3125A

- D. El aparato parezca no funcionar adecuadamente aunque se sigan las instrucciones de operación. Ajuste solamente los controles indicados en el manual de instrucciones, ya que un ajuste inadecuado podría resultar en daños, y podría requerir el trabajo laborioso de un técnico cualificado para devolver el aparato a su funcionamiento normal.
 - E. El aparato haya caído o haya sufrido otros daños, y.
 - F. El aparato parezca no funcionar normalmente, indicando que necesita reparación.
16. Introducción de objetos sólidos y líquidos
No introduzca nunca ningún objeto a través de las aberturas del aparato, ya que podrían tocar puntos de tensión peligrosa o cortocircuitar partes, lo que resultaría en un incendio o descargas eléctricas. El equipo no se debería exponer a gotas ni a salpicaduras y nunca debería colocar objetos que contengan líquidos, como los floreros, encima de éste. No coloque velas ni otros objetos incandescentes encima de la unidad.
 17. Baterías
Tenga en cuenta los aspectos ambientales y siga las regulaciones locales a la hora de desechar las baterías.
 18. Si instala el aparato en una instalación empotrada, como en una estantería o en una librería, asegúrese de que esté bien ventilado.
Deje 20 cm de espacio libre por encima y por los lados y 10 cm en la parte posterior. El borde posterior del estante o el tablero de encima del aparato debería estar a unos 10 cm del panel posterior o de la pared, de forma que deje un espacio libre para que el aire caliente pueda circular.
La protección de temperatura actúa si el aparato alcanza una temperatura elevada inusual. El aparato no podrá funcionar hasta que se enfríe.

Instrucciones de seguridad importantes

1. Lea estas instrucciones.
2. Guarde estas instrucciones.
3. Tenga en cuenta todas las advertencias.
4. Siga todas las instrucciones.
5. No use este aparato cerca del agua.
6. Límpielo únicamente con un paño seco.
7. No bloquee los orificios de ventilación. Instálelo siguiendo las instrucciones del fabricante.
8. No lo instale cerca de radiadores, aparatos de calefacción, estufas ni ningún tipo de aparatos (incluyendo amplificadores) que generen calor.



Precauciones

- 1. Copyright de las grabaciones**—A menos que se utilice de forma exclusivamente personal, la grabación de material sujeto a copyright es ilegal sin el permiso del propietario del copyright.
- 2. Fusible de CA**—El fusible de CA se encuentra en el interior de la unidad y no es un elemento accesible al usuario. Si todavía no puede activar la unidad, póngase en contacto con su distribuidor Onkyo.
- 3. Mantenimiento**—De vez en cuando limpie esta unidad con un paño suave. Para la suciedad más difícil de eliminar, use un paño suave ligeramente humedecido con una solución de agua y detergente suave. A continuación, seque la unidad inmediatamente con un paño limpio. No use paños abrasivos, alcohol, ni disolventes químicos de ningún tipo ya que con ellos podría dañar el acabado de la unidad e incluso borrar la serigrafía del panel.

4. Alimentación

ATENCIÓN

ANTES DE CONECTAR LA UNIDAD POR PRIMERA VEZ, LEA CON ATENCIÓN LA SECCIÓN SIGUIENTE.

Los voltajes de las tomas de CA varían para cada país. Compruebe que el voltaje de su zona cumpla con los requisitos de voltaje indicados en la etiqueta de características que se encuentra en el panel posterior de esta unidad (por ejemplo, AC 230 V, 50 Hz o AC 120 V, 60 Hz).

El cable de alimentación se utiliza para desconectar esta unidad de la fuente de alimentación de CA. Asegúrese de que el conector esté siempre operativo (fácilmente accesible).

Para modelos con el botón **[POWER]** o con los botones **[POWER]** y **[ON/STANDBY]**:

Al pulsar el botón **[POWER]** para seleccionar el modo OFF no se desconecta totalmente de la red eléctrica. Si no va a utilizar la unidad durante un período de tiempo prolongado, extraiga el cable de alimentación de la toma de red de CA.

Para modelos solo con el botón **[ON/STANDBY]**:

Al pulsar el botón **[ON/STANDBY]** para seleccionar el modo Standby no se desconecta totalmente de la red eléctrica. Si no va a utilizar la unidad durante un período de tiempo prolongado, extraiga el cable de alimentación de la toma de red de CA.

5. Evitar pérdidas auditivas

Precaución

Una presión de sonido excesiva de los auriculares de botón y de los auriculares de cabeza puede causar pérdidas auditivas.

6. Baterías y exposición al calor

Aviso

Las baterías (paquete de baterías o baterías instaladas) no deben exponerse a un calor excesivo como los rayos del sol, fuego o similar.

7. Nunca toque esta unidad con las manos húmedas

Nunca utilice esta unidad ni su cable de alimentación si tiene las manos húmedas o mojadas. Si penetra agua o algún otro líquido en el interior de esta unidad, hágalo revisar por su distribuidor Onkyo.

8. Notas acerca del manejo de la unidad

- Si tiene que transportar esta unidad, use el embalaje original para empaquetarlo de la misma forma en que estaba empaquetado originalmente al adquirirlo.
- No deje por mucho tiempo objetos de plástico o goma sobre esta unidad ya que, con el tiempo, podrían dejar marcas en la superficie.
- Después de un uso prolongado, es posible que los paneles superior y posterior de esta unidad se calienten. Esto es normal.
- Si no va a usar esta unidad por un largo período de tiempo, es posible que al activarla de nuevo no funcione correctamente, por lo que es aconsejable que la utilice de vez en cuando.

Para los modelos europeos

Declaración de Conformidad

Nosotros, de ONKYO EUROPE ELECTRONICS GmbH
LIEGNITZERSTRASSE 6,
82194 GROEBENZELL,
ALEMANIA

GROEBENZELL, ALEMANIA



declaramos, bajo nuestra propia responsabilidad, que el producto de ONKYO que se describe en el presente manual de instrucciones cumple con las normas técnicas EN60065, EN55013, EN55020 y EN61000-3-2, -3-3.

 K. MIYAGI

ONKYO EUROPE ELECTRONICS GmbH

Accesorios suministrados

Asegúrese de que dispone de los siguientes accesorios:

Antena de FM para interiores (→ [página 18](#))

Antena en bucle de AM (→ [página 18](#))

Etiquetas para los cables de los altavoces (→ [página 12](#))

Mando a distancia (RC-799M) y dos pilas (AA/R6)

Guía de inicio rápido

* En los catálogos y en el embalaje, la letra que aparece al final del nombre del producto indica el color. Las especificaciones y las operaciones son las mismas, independientemente del color.

■ Instalación de las pilas

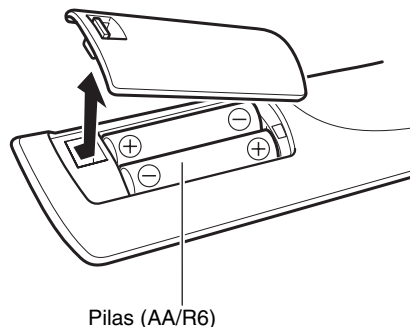

Nota

- Si el mando a distancia no funciona de forma fiable, pruebe a cambiar las pilas.
- No mezcle pilas nuevas y gastadas o diferentes tipos de pilas.
- Si no piensa utilizar el mando a distancia durante un período de tiempo prolongado, retire las pilas para evitar daños por fugas o corrosión.
- Las pilas gastadas deberán retirarse lo antes posible para evitar daños causados por fugas o corrosión.

■ Uso del mando a distancia

Para usar el mando a distancia, apúntelo al sensor del mando a distancia del receptor de AV, según se muestra a continuación.

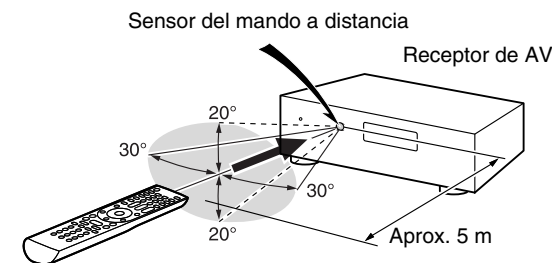

Gracias por comprar un Receptor de AV Onkyo. Lea completamente este manual antes de hacer las conexiones y enchufar la unidad. Si sigue las instrucciones de este manual podrá obtener un rendimiento y un disfrute óptimos de su nuevo Receptor de AV. Guarde este manual para futuras consultas.

Índice

Información sobre seguridad e introducción

Instrucciones de seguridad importantes.....	2
Precauciones.....	3
Accesorios suministrados.....	4
Índice.....	5
Características.....	6
Paneles frontal y trasero.....	7
Panel frontal.....	7
Pantalla.....	8
Panel trasero.....	9
Mando a distancia.....	10
Cómo controlar el Receptor de AV.....	10

Conexiones

Conexión del Receptor de AV.....	11
Conexión de los altavoces.....	11
Acerca de las conexiones de AV.....	14
Conexión de componentes con HDMI.....	15
Conexión de componentes.....	16
Conexión de componentes RI de Onkyo.....	17
Conexión de un componente de grabación.....	17
Conexión de las antenas.....	18
Conexión del cable de alimentación.....	18

Encendido y operaciones básicas

Encendido/apagado del Receptor de AV.....	19
Encendido.....	19
Apagado.....	19
Reproducción.....	20
Reproducción del componente conectado.....	20
Cómo controlar el contenido de los dispositivos USB.....	21
Explicación de los iconos de la pantalla.....	22
Reproducción de iPod/iPhone a través de USB.....	22
Reproducción de un dispositivo USB.....	23
Escuchar la radio AM/FM.....	24

Uso de las funciones básicas.....	27
Utilización de los modos de audición.....	27
Uso del menú Home.....	32
Selección de los altavoces A y B.....	32
Utilización del temporizador de apagado.....	33
Ajuste del brillo de la pantalla.....	33
Visualización de información de la fuente.....	33
Cambio de la pantalla de entrada.....	34
Uso de Music Optimizer.....	34
Cómo silenciar el Receptor de AV.....	34
Utilización de auriculares.....	35
Grabación.....	35

Operaciones avanzadas

Configuración en pantalla.....	36
Procedimientos comunes en el menú de configuración.....	36
Elementos del menú de configuración.....	37
HDMI Input (Entrada HDMI).....	38
Component (Entrada vídeo componente).....	38
Digital Audio (Entrada audio digital).....	39
Sp Config (Configuración altavoces).....	39
Sp Distance (Distancia altavoces).....	40
Level Cal (Calibración nivel).....	40
Audio Adjust (Ajuste audio).....	41
Source Setup (Configuración fuente).....	42
Hardware (Configuración hardware).....	43
HDMI Setup (Configuración HDMI).....	44
Utilización de los ajustes de audio.....	45

Cómo controlar otros componentes

Reproducción de iPod/iPhone a través del Dock Onkyo.....	47
Uso del Dock Onkyo.....	47
Control del iPod/iPhone.....	48
Cómo controlar otros componentes de Onkyo.....	49
Códigos de mando a distancia preprogramados.....	49
Introducción de códigos de mando a distancia.....	49
Códigos de mando a distancia para componentes Onkyo conectados a través de RI	49
Reajuste de los botones de REMOTE MODE.....	50
Cómo restablecer el mando a distancia.....	50
Cómo controlar otros componentes.....	51

Apéndice

Resolución de problemas.....	53
Consejos de conexión y ruta de la señal de vídeo.....	58
Uso de un televisor, reproductor o grabador compatible con RIHD.....	59
Acerca de HDMI.....	61
Características de USB.....	62
Información sobre licencias y marcas comerciales.....	63
Especificaciones.....	64

Para restablecer el receptor de AV a sus valores de fábrica por defecto, enciéndalo y, manteniendo presionado el botón VCR/DVR, pulse **⏻ ON/STANDBY** (→ [página 53](#)).



Características

Amplificador

- 65 vatios/canal a 8 ohms (FTC)
- 100 vatios/canal a 6 ohms (IEC)
- Circuitería de volumen de ganancia óptima
- H.C.P.S. (Fuente de alimentación de alta corriente)
Transformador masivo de alta potencia

Procesamiento

- HDMI (Audio Return Channel (canal de retorno de audio), 3D, DeepColor, x.v.Color, Lip Sync, DTS-HD Master Audio, DTS-HD High Resolution Audio, Dolby TrueHD, Dolby Digital Plus, DSD y Multi-CH PCM)
- Configuración no escalar
- Memoria de modos de audición de Forma A
- Modo directo
- Music Optimizer para archivos comprimidos de música digital
- Convertidores D/A de 192 kHz/24 bits
- Procesamiento de señal digital DSP de 32 bits potente y de alta precisión
- Tecnología de circuito de limpieza de fluctuación

Conexiones

- 4 entradas HDMI y 1 salida
- **RIHD** de Onkyo para controlar el sistema
- 3 entradas digitales (2 ópticas/1 coaxial)
- Conmutación de vídeo de componentes (2 entradas/1 salida)
- Entrada USB en el panel frontal para dispositivos de memoria y distintos modelos de iPod®/iPhone®

Varios

- 40 presintonías FM/AM
- Ajuste cruzado (40/50/60/70/80/90/100/120/150/200 Hz)
- Función de control de sincronización de A/V (hasta 400 ms)
- Función Auto Standby (En espera automático)
- Visualización en pantalla a través de HDMI

Paneles frontal y trasero

Panel frontal

(Modelos norteamericanos)

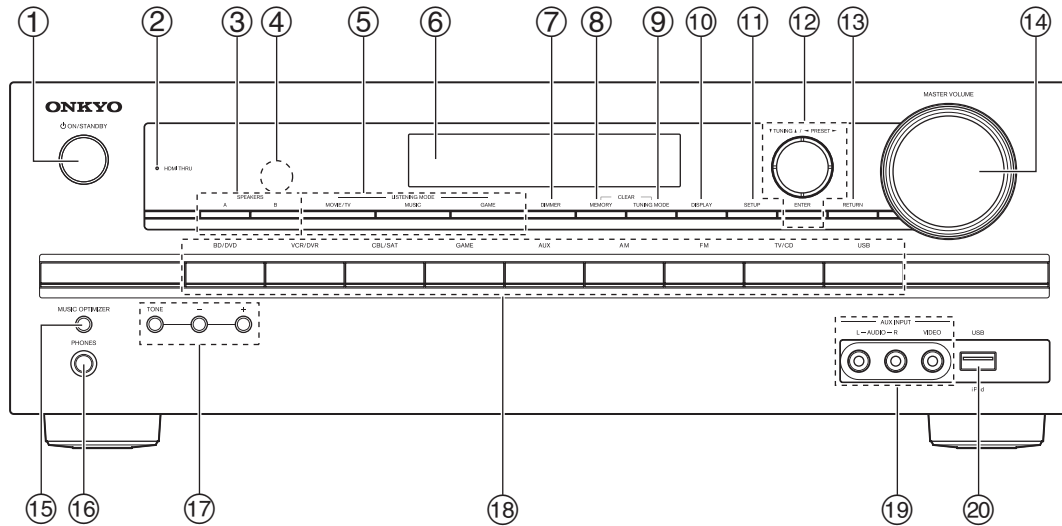

Para obtener una información detallada, consulte las páginas que se indican entre paréntesis.

- ① Botón **ON/STANDBY** (19)
- ② Indicador **HDMI THRU** (44)
- ③ Botones **SPEAKERS A y B** (32)
- ④ Sensor del mando a distancia (4)
- ⑤ Botones **LISTENING MODE** (27)
- ⑥ Pantalla (8)
- ⑦ Botón **DIMMER** (modelos norteamericanos) (33)
- ⑧ Botón **MEMORY** (25)
- ⑨ Botón **TUNING MODE** (24)

- ⑩ Botón **DISPLAY** (33)
- ⑪ Botón **SETUP** (36)
- ⑫ **TUNING ▲/▼, PRESET ◀/▶** (24), cursor y botones **ENTER**
- ⑬ Botón **RETURN**
- ⑭ Control **MASTER VOLUME** (20)
- ⑮ Botón **MUSIC OPTIMIZER** (34, 46)
- ⑯ Toma **PHONES** (35)
- ⑰ Botones **TONE** y de nivel de tono (45)
- ⑱ Botones de selector de entrada (20)
- ⑲ Tomas **AUX INPUT AUDIO y VIDEO** (16)

(Modelos europeos)

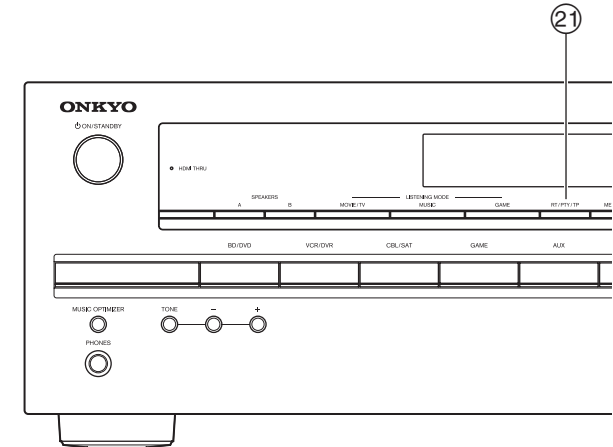

- ⑲ Botón **RT/PTY/TP** (modelos europeos) (25)

Pantalla

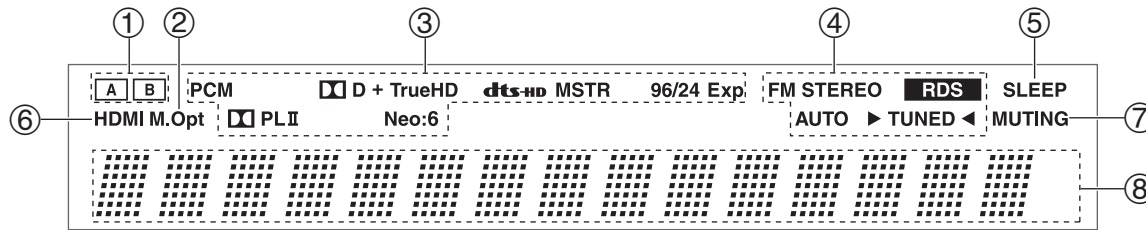

Para obtener una información detallada, consulte las páginas que se indican entre paréntesis.

- ① **Indicadores de altavoces A y B (32)**
- ② **Indicador M.Opt (34, 46)**
- ③ **Modo de audición e indicadores de formato (27, 43)**
- ④ **Indicadores de sintonización**
 - Indicador RDS (no incluido en modelos norteamericanos) (25)**
 - Indicador AUTO (24)**
 - Indicador TUNED (24)**
 - Indicador FM STEREO (24)**
- ⑤ **Indicador SLEEP (33)**
- ⑥ **Indicador HDMI (44, 58)**
- ⑦ **Indicador MUTING (34)**
- ⑧ **Área de mensajes**

Panel trasero

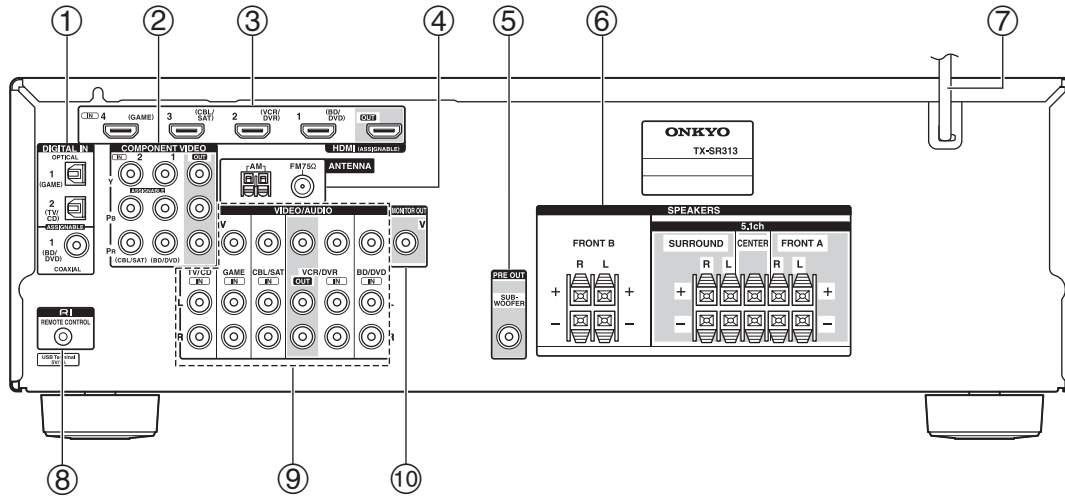

- ① Tomas **DIGITAL IN COAXIAL** y **OPTICAL**
- ② Tomas **COMPONENT VIDEO IN** y **OUT**
- ③ Tomas **HDMI IN** y **OUT**
- ④ Toma **FM ANTENNA** y terminal **AM ANTENNA**
- ⑤ Toma **SUBWOOFER PRE OUT**
- ⑥ Terminales **SPEAKERS**
(**FRONT A**, **CENTER**, **SURROUND**, **FRONT B**)
- ⑦ Cable de alimentación
- ⑧ Toma **RI REMOTE CONTROL**
- ⑨ Vídeo compuesto y tomas de audio analógicas
(**BD/DVD IN**, **VCR/DVR IN** y **OUT**, **CBL/SAT IN**,
GAME IN, **TV/CD IN**)
- ⑩ Toma **MONITOR OUT V**

Ver “Conexión del Receptor de AV” para información de conexión (→ [páginas 11 a 18](#)).

Mando a distancia

Cómo controlar el Receptor de AV

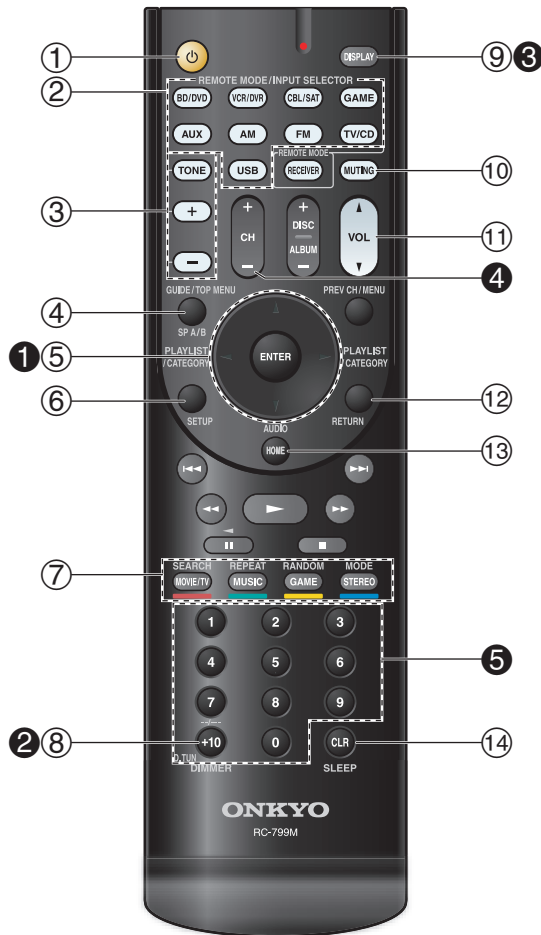

Para controlar el receptor de AV, pulse el botón **RECEIVER** para seleccionar el modo Receiver (Receptor).

También podrá emplear el mando a distancia para controlar el reproductor Onkyo para Discos Blu-ray/DVD, el reproductor de CD y otros componentes. Vea “Introducción de códigos de mando a distancia” para obtener información detallada (→ [página 49](#)).

Para obtener una información detallada, consulte las páginas que se indican entre paréntesis.

- ① Botón **⏻** (19)
- ② Botones **REMOTE MODE/INPUT SELECTOR** (20)
- ③ Botones **TONE** y de nivel de tono (45)
- ④ Botón **SP A/B** (32)
- ⑤ Botones **▲/▼/◀/▶** y **ENTER**
- ⑥ Botón **SETUP** (36)
- ⑦ Botones de modo de audición (27)
- ⑧ Botón **DIMMER** (33)
- ⑨ Botón **DISPLAY** (33)
- ⑩ Botón **MUTING** (34)
- ⑪ Botón **VOL ▲/▼** (20)
- ⑫ Botón **RETURN**
- ⑬ Botón **HOME** (32)
- ⑭ Botón **SLEEP** (33)

■ Cómo controlar el sintonizador

Para controlar el sintonizador del receptor de AV, pulse el botón **AM** o **FM** (o **RECEIVER**).

- ① Botones **▲/▼** (24)
- ② Botón **D.TUN** (24)
- ③ Botón **DISPLAY**
- ④ Botón **CH +/-** (25)
- ⑤ Botones numéricos (24)

Conexión del Receptor de AV

Conexión de los altavoces

Conexión de los cables de altavoz

En la siguiente ilustración se muestra cómo conectar los altavoces a cada par de terminales.

■ Terminales de altavoz para empujar

Pele de 10 a 12 mm del aislamiento de los extremos de los cables del altavoz y retuerza los cables pelados bien apretados, como se muestra.

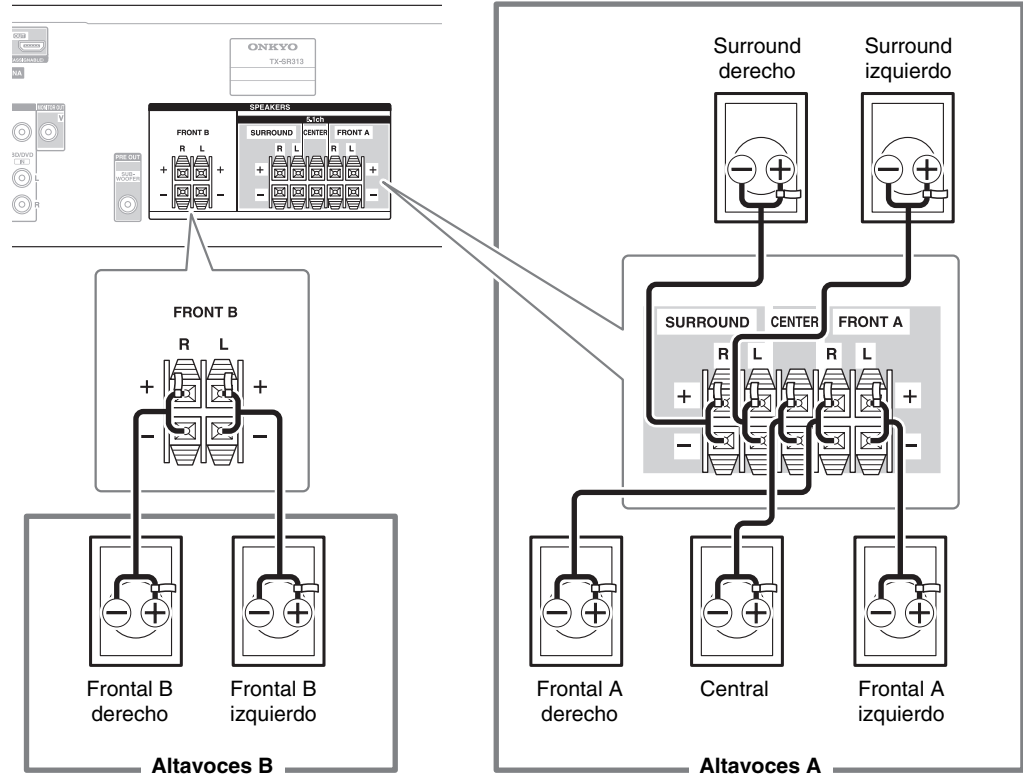
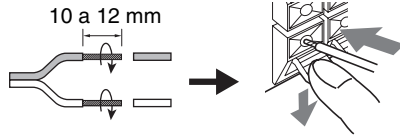

Configuración de altavoces

En la siguiente tabla se indican los canales que deberá utilizar en función del número de altavoces utilizados. Independientemente del número de altavoces usados, es recomendable utilizar un subwoofer activo para obtener sonidos graves realmente potentes y sólidos.

Para obtener un rendimiento óptimo de su sistema de sonido surround, necesitará configurar los ajustes de los altavoces (→ [página 39](#)).

Número de altavoces	2	3	4	5
Altavoces frontales	✓	✓	✓	✓
Altavoz central		✓		✓
Altavoces surround			✓	✓

Cómo adherir las etiquetas de los altavoces

Los terminales de los altavoces están codificados por colores para facilitar su identificación.

Altavoz	Color
Frontal izquierdo	Blanco
Frontal derecho	Rojo
Central	Verde
Surround izquierdo	Azul
Surround derecho	Gris

Las etiquetas para cables de altavoces suministradas también están codificadas por colores y deberá adherirlas al lado positivo (+) de cada cable de altavoz de acuerdo con la tabla anterior. De esta forma, todo lo que necesitará hacer es que corresponda el color de cada etiqueta con el terminal de altavoz correspondiente.



Precauciones para la conexión de los altavoces

Lea lo siguiente antes de conectar los altavoces:

- Podrá conectar altavoces con una impedancia de entre 6 y 16 ohms. Si utiliza altavoces con una impedancia más baja y usa el amplificador a niveles de volumen elevados durante un período de tiempo prolongado, el circuito de protección del amplificador incorporado podría activarse.
- Desconecte el cable de alimentación de la toma de pared antes de realizar cualquier conexión.
- Lea las instrucciones suministradas con los altavoces.
- Preste especial atención a la polaridad del cableado de los altavoces. En otras palabras, conecte los terminales positivos (+) únicamente a terminales positivos (+) y los terminales negativos (-) solamente a terminales negativos (-). Si los invierte, el sonido saldrá desfasado y no sonará natural.
- Los cables de altavoz innecesariamente largos o muy finos podrían afectar la calidad del sonido y deberían evitarse.
- Tenga cuidado de no ocasionar un cortocircuito entre los cables positivos y negativos. Esto podría provocar daños en el receptor de AV.
- Asegúrese de que el núcleo metálico del cable no entre en contacto con el panel trasero del receptor de AV. Esto podría provocar daños en el receptor de AV.

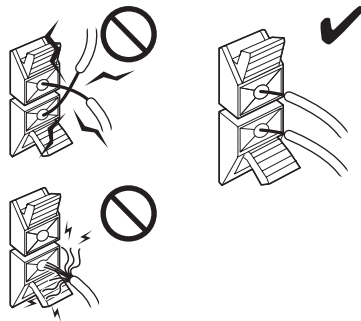
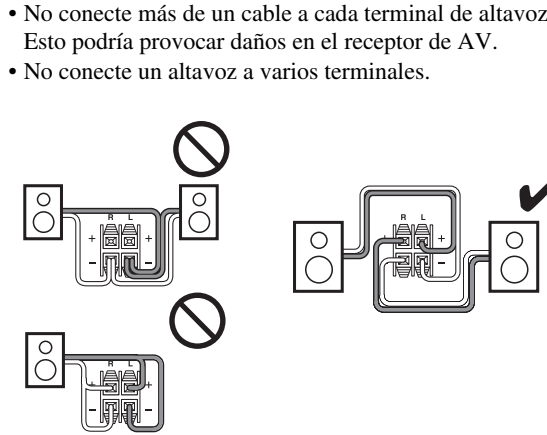

- No conecte más de un cable a cada terminal de altavoz. Esto podría provocar daños en el receptor de AV.
- No conecte un altavoz a varios terminales.

Utilización de un subwoofer activo

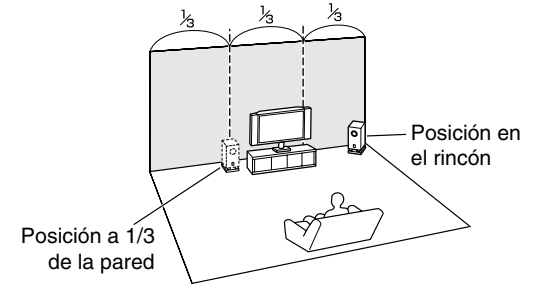
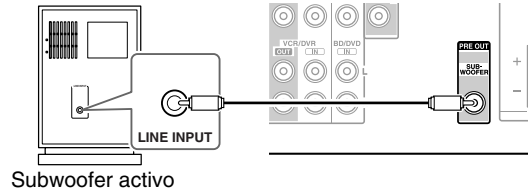

Para encontrar la posición óptima para el subwoofer, mientras reproduce una película o música con buenos graves, experimente colocándolo en distintas posiciones dentro de la sala y elija la que proporcione los resultados más satisfactorios.

Consejo

- Si su subwoofer no es activo y está utilizando un amplificador externo, conecte la toma de salida de previo de subwoofer a una entrada del amplificador.

Acerca de las conexiones de AV

Conexión de los componentes de AV

Cable HDMI

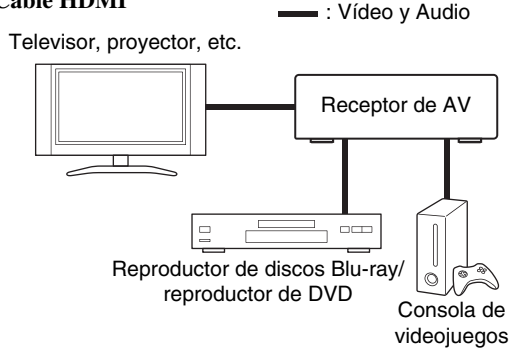

Otros cables

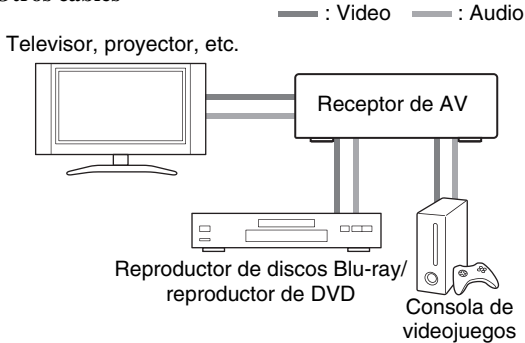

- Antes de efectuar cualquier conexión de AV, lea los manuales suministrados con los demás componentes de AV.
- No conecte el cable de alimentación mientras no haya finalizado y comprobado dos veces todas las conexiones de AV.
- Introduzca los conectores hasta el fondo para efectuar buenas conexiones (las conexiones flojas pueden provocar ruido o un funcionamiento inadecuado).
- Para evitar interferencias, mantenga los cables de audio y vídeo alejados de cables de alimentación y cables de altavoces.

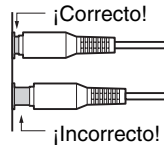

Cables y tomas de AV

■ HDMI

Las conexiones HDMI pueden portar vídeo y audio digital.



■ Vídeo de componentes

El vídeo de componentes separa las señales de luminancia (Y) y las señales de diferencia de color (Pb, Pr), proporcionando la mejor calidad de imagen (algunos fabricantes de televisores etiquetan sus entradas de vídeo de componentes de forma ligeramente distinta).

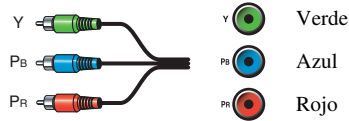

■ Vídeo compuesto

El vídeo compuesto se utiliza normalmente en televisores, grabadores de cintas de vídeo (VCR) y otros equipos de vídeo.



■ Audio digital óptico

Las conexiones digitales ópticas le permiten disfrutar del sonido digital, como por ejemplo PCM*1, Dolby Digital o DTS. La calidad de audio es la misma que con el cable coaxial.



■ Audio digital coaxial

Las conexiones digitales coaxiales le permiten disfrutar del sonido digital, como por ejemplo PCM*1, Dolby Digital o DTS. La calidad de audio es la misma que con el cable óptico.



■ Audio analógico (RCA)

Las conexiones de audio analógico (RCA) transmiten audio analógico.



*1 La frecuencia de muestreo disponible para la señal de entrada PCM (estéreo/mono) es 32/44,1/48/88,2/96 kHz. En el caso de una conexión HDMI, también está disponible 176,4/192 kHz.

Nota

- El receptor de AV no admite conectores SCART (Euroconector).
- Las tomas digitales ópticas del receptor de AV disponen de tapas tipo obturador que se abren cuando se inserta un conector óptico y se cierran cuando éste se retira. Empuje los conectores hasta introducirlos por completo.

Precaución

- Para evitar daños al obturador, mantenga recto el conector óptico al insertarlo y al extraerlo.



Conexión de componentes con HDMI

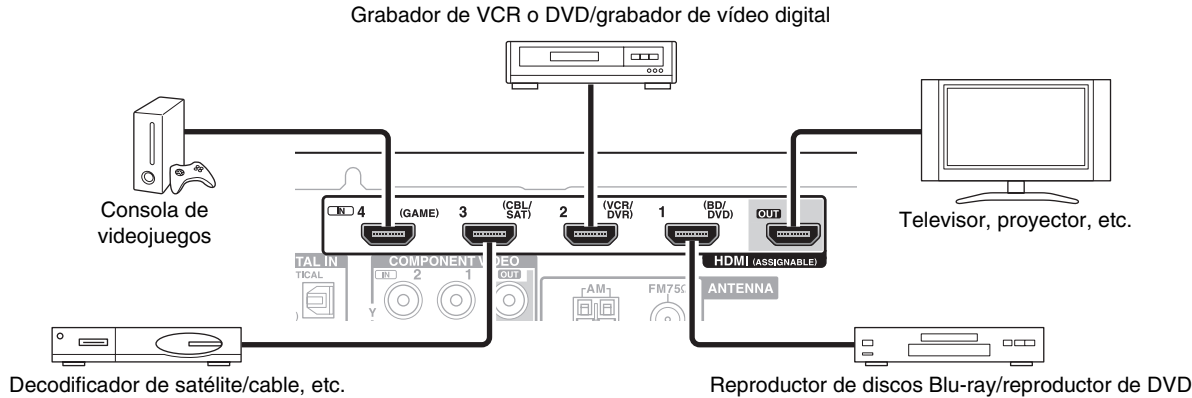

- Si su televisor no es compatible con el canal de retorno de audio (ARC), debe conectar un cable digital óptico además del cable HDMI al receptor de AV.
- Cuando esté escuchando un componente de HDMI a través del receptor de AV, configure el componente de HDMI de modo que su vídeo pueda verse en la pantalla del televisor (seleccione la entrada del componente de HDMI conectado al receptor de AV en el televisor). Si la alimentación del televisor está apagada o el televisor está configurado en otra fuente de entrada, el resultado podría ser la falta de sonido del receptor de AV o el sonido podría quedar cortado.

Conecte sus componentes a las tomas apropiadas. Las asignaciones de entrada por defecto se muestran a continuación.

✓: Se puede cambiar la asignación (→ [página 38](#)).

Toma	Componentes	
HDMI IN1	Reproductor de discos Blu-ray/reproductor de DVD	✓
HDMI IN2	Grabador de VCR o DVD/grabador de vídeo digital	✓
HDMI IN3	Decodificador de satélite/cable, etc.	✓
HDMI IN4	Consola de videojuegos	✓
HDMI OUT	Televisor, proyector, etc.	

Consulte también:

- “Consejos de conexión y ruta de la señal de vídeo” (→ [página 58](#))
- “Uso de un televisor, reproductor o grabador compatible con RIHD” (→ [página 59](#))
- “Acerca de HDMI” (→ [página 61](#))

Consejo

- Para escuchar el audio de un componente conectado por HDMI a través de los altavoces del televisor, active “HDMI Through” (→ [página 44](#)) y ajuste el receptor de AV en el modo en espera.

Nota

- En el caso de los reproductores de discos Blu-ray/DVD, si no se emite ningún sonido a pesar de seguir el procedimiento mencionado anteriormente, ajuste la configuración de audio HDMI del reproductor de discos Blu-ray/DVD en PCM.

■ Función de canal de retorno de audio (ARC)

La función de canal de retorno de audio (ARC) permite a un televisor compatible con HDMI enviar el flujo de datos de audio a **HDMI OUT** del receptor de AV.

- Esta función se puede utilizar cuando:
 - su televisor es compatible con ARC y
 - se selecciona el selector de entrada **TV/CD** y
 - “**HDMI Ctrl (RIHD)**” está establecido en “**On**” (→ [página 44](#)) y
 - “**Audio Return Ch (ARC)**” está establecido en “**Auto**” (→ [página 45](#)).

Conexión de componentes

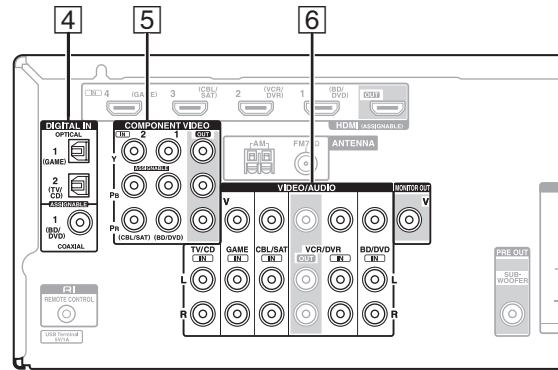
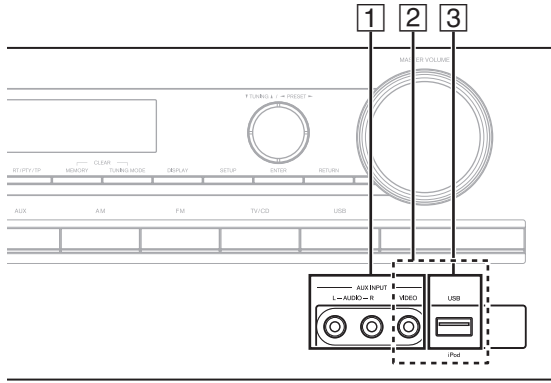

Conecte sus componentes a las tomas apropiadas. Las asignaciones de entrada por defecto se muestran a continuación.

Consulte “Consejos de conexión y ruta de la señal de vídeo” para obtener información detallada (→ [página 58](#)).

Los menús en pantalla aparecerán únicamente en un televisor que esté conectado a **HDMI OUT**. Si el televisor está conectado a otras salidas de vídeo, utilice la pantalla del receptor de AV para cambiar los ajustes.

✓: Se puede cambiar la asignación (→ [páginas 38, 39](#)).

No.	Toma/puerto	Componentes	
1	AUX INPUT VIDEO		
	VIDEO	Videocámara, etc.	
	AUDIO L/R		
2	USB, AUX INPUT VIDEO*1	iPod/iPhone (reproducción de vídeo)	
3	USB*2	iPod/iPhone, reproductor de MP3, unidad de memoria flash USB	
4	DIGITAL IN		
	OPTICAL 1 (GAME)	Consola de videojuegos	✓
	OPTICAL 2 (TV/CD)	TV, reproductor de CD	✓
	COAXIAL (BD/DVD)	Reproductor de discos Blu-ray/reproductor de DVD	✓
5	COMPONENT VIDEO		
	IN 1 (BD/DVD)	Reproductor de discos Blu-ray/DVD, Dock RI	✓
	IN 2 (CBL/SAT)	Decodificador de satélite/cable, Dock RI, etc.	✓
	OUT	Televisor, proyector, etc.	
	6	MONITOR OUT	Televisor, proyector, etc.
	BD/DVD IN	Reproductor de discos Blu-ray/reproductor de DVD	
	VCR/DVR IN	VCR, grabador de DVD/ grabador de vídeo digital, Dock RI	
	CBL/SAT IN	Decodificador de satélite/cable, etc.	
	GAME IN	Consola de videojuegos, Dock RI	
	TV/CD IN	Televisor, reproductor de CD, reproductor de casetes, MD, CD-R, giradiscos*3, Dock RI	

Nota

- *1 Cuando está seleccionada la entrada **USB**, puede introducir señales de vídeo desde la toma **AUX INPUT VIDEO**. Las señales de vídeo que entran desde **AUX INPUT VIDEO** saldrán por la toma **MONITOR OUT**.
- *2 No conecte el puerto **USB** del receptor de AV a un puerto USB de su ordenador. La música de su ordenador no se puede reproducir a través del receptor de AV de este modo.
- *3 Conecte un giradiscos (MM) que tenga un preamplificador de fono integrado. Si su giradiscos (MM) no lo tiene, necesitará un preamplificador de fono de venta en comercios. Si el giradiscos tiene un portaagujas de bobina móvil (MC), necesitará un amplificador principal MC o un transformador MC (de venta en comercios) además de un preamplificador de fono. Consulte el manual de su giradiscos para mayor información.

- Con la conexión [4], podrá disfrutar de Dolby Digital y DTS.

- Con la conexión [6], si su reproductor de discos Blu-ray/DVD tiene ambas salidas de estéreo principal y multicanal, asegúrese de conectar la salida de estéreo principal.

■ Cómo grabar una fuente de vídeo

Con las conexiones descritas anteriormente, no es posible grabar los vídeos a través del receptor de AV. Consulte “Grabación” para obtener información sobre las conexiones para la grabación de vídeo (→ [página 35](#)).



Conexión de componentes RI de Onkyo

- 1 Asegúrese de que cada componente Onkyo esté conectado con un cable de audio analógico (conexión 6 en los ejemplos de conexión) (→ [página 16](#)).
- 2 Efectúe la conexión RI (vea la ilustración).
- 3 Si utiliza un Dock RI o un reproductor de casetes, cambie la pantalla de entrada (→ [página 34](#)).

Con RI (Remote Interactive), podrá utilizar las siguientes funciones especiales:

■ System On/Auto Power On (sistema encendido/encendido automático)

Cuando inicie la reproducción de un componente conectado a través de RI, si el receptor de AV se encuentra en modo en espera, el receptor de AV se encenderá automáticamente y seleccionará dicho componente como fuente de entrada.

■ Direct Change (cambio directo)

Cuando se inicia la reproducción en un componente conectado a través de RI, el receptor de AV seleccionará automáticamente dicho componente como fuente de entrada.

■ Mando a distancia

Podrá utilizar el mando a distancia del receptor de AV para controlar sus otros componentes Onkyo compatibles con RI apuntando con el mando a distancia hacia el sensor del mando a distancia del receptor de AV en lugar de apuntar hacia el componente. Para ello, deberá introducir en primer lugar el código de mando a distancia apropiado (→ [página 49](#)).

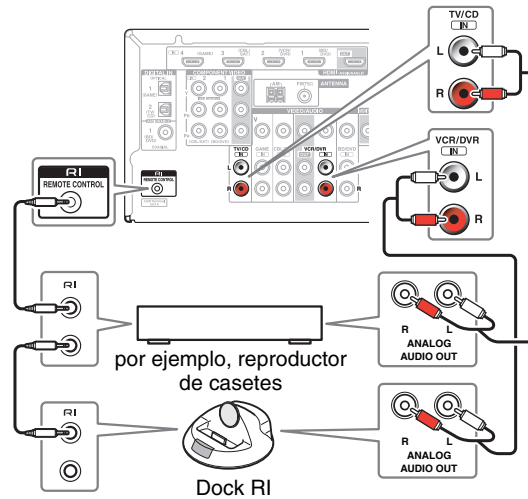

Nota

- Utilice únicamente cables RI para las conexiones RI. Los cables RI se suministran con los componentes Onkyo.
- Algunos componentes tienen dos tomas RI. Podrá conectar cualquiera de ellas al receptor de AV. La otra toma es para conectar componentes adicionales compatibles con RI.
- Conecte únicamente componentes Onkyo a las tomas RI. La conexión de componentes de otros fabricantes podría causar un funcionamiento incorrecto.
- Algunos componentes podrían no ser compatibles con todas las funciones RI. Consulte los manuales suministrados con sus otros componentes Onkyo.

Conexión de un componente de grabación

Consulte “Grabación” para obtener más información sobre la grabación (→ [página 35](#)).

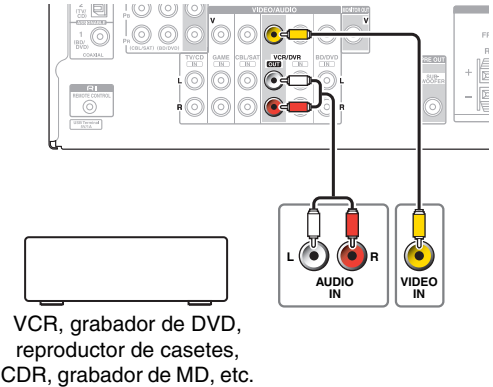

Nota

- El receptor de AV deberá estar encendido para la grabación. La grabación no será posible mientras se encuentre en el modo en espera.
- Si desea grabar directamente de su televisor o reproducir VCR en el grabador VCR sin pasar a través del receptor de AV, conecte las salidas de audio y vídeo del TV/VCR directamente a las entradas de audio y vídeo del grabador VCR. Consulte los manuales suministrados con su TV y VCR para obtener más información.
- Las señales de vídeo conectadas a entradas de vídeo compuesto sólo podrán grabarse a través de salidas de vídeo compuesto. Si su televisor/VCR está conectado a una entrada de vídeo compuesto, el grabador VCR deberá conectarse a una salida de vídeo compuesto.
- No podrá grabarse sonido surround ni los modos de audición de DSP.
- No podrán grabarse discos Blu-ray y DVD con protección contra copia.
- No podrán grabarse fuentes conectadas a una entrada digital. Únicamente podrán grabarse entradas analógicas.
- Las señales de DTS se grabarán como ruido; por lo tanto, no intente realizar grabaciones analógicas de CD o LD DTS.

Conexión de las antenas

Esta sección explica cómo conectar la antena FM de interiores y la antena en bucle AM suministradas. El receptor de AV no recibirá señales de radio si no se conecta una antena. Por tanto, deberá conectar la antena para poder utilizar el sintonizador.

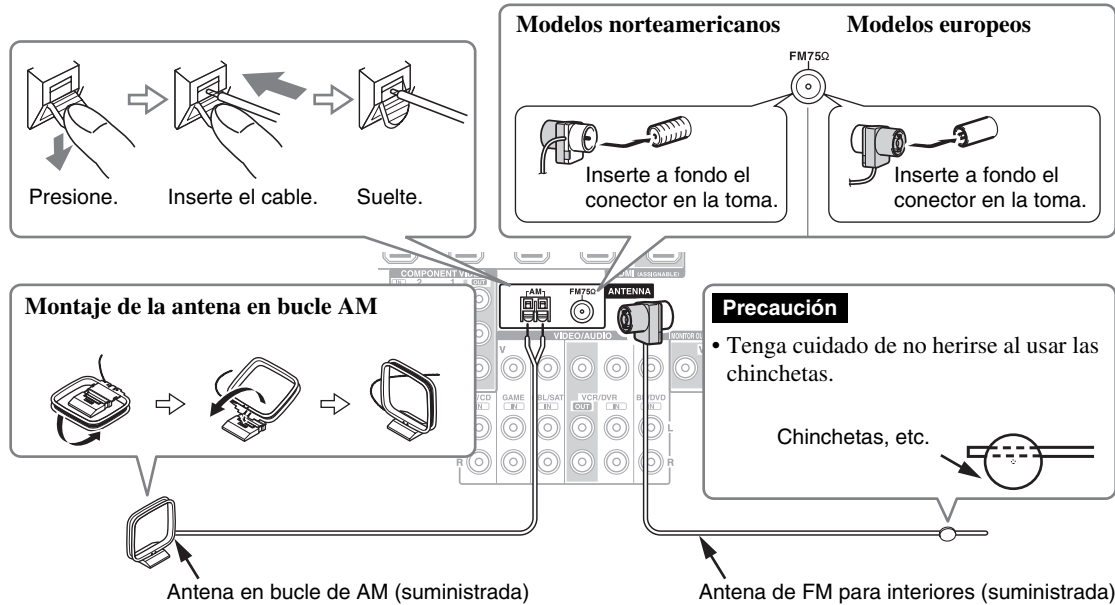

Nota

- Una vez que tenga el receptor de AV listo para su uso, deberá sintonizar una emisora de radio y ajustar la posición de la antena para lograr la mejor recepción posible.
- Mantenga la antena lo más lejos posible del receptor de AV, el televisor, los cables de los altavoces y los cables de alimentación.

Consejo

- Si no puede obtener una buena recepción con la antena de FM para interiores suministrada, pruebe con una antena de FM para exteriores de venta en comercios.
- Si no puede obtener una buena recepción con la antena en bucle de AM para interiores suministrada, pruebe con una antena de AM para exteriores de venta en comercios.

Conexión del cable de alimentación

- 1 Enchufe el cable de alimentación a una toma de red de CA.

Nota

- Conecte todos los altavoces y componentes de AV antes de conectar el cable de alimentación.
- El encendido del receptor de AV podría causar una sobretensión momentánea que podría interferir con otros equipos eléctricos ubicados en el mismo circuito. Si esto constituyera un problema, enchufe el receptor de AV a un circuito eléctrico diferente.
- No utilice un cable de alimentación distinto del suministrado con el receptor de AV. El cable de alimentación suministrado está diseñado exclusivamente para su uso con el receptor de AV y no deberá utilizarse con ningún otro equipo.
- No desconecte nunca el cable de alimentación del receptor de AV mientras el otro extremo sigue conectado a la toma de red. Esto podría causar descargas eléctricas. Desconecte siempre el cable de alimentación de la toma de red en primer lugar y luego del receptor de AV.



Encendido/apagado del Receptor de AV

⏻ ON/STANDBY

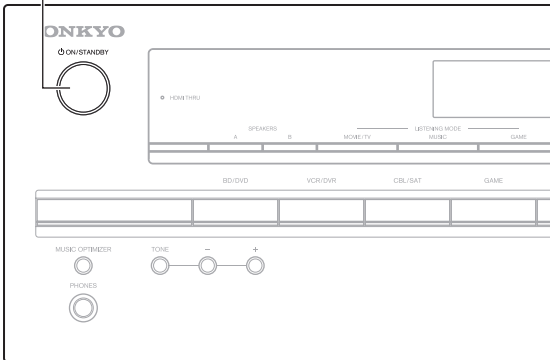

Encendido

- 1 Pulse **⏻ ON/STANDBY** en el panel frontal.

o

Pulse RECEIVER y a continuación ⏻ en el mando a distancia.

El indicador receptor de AV se enciende y su pantalla se ilumina.

Apagado

- 1 Pulse **⏻ ON/STANDBY** en el panel frontal.

o

Pulse RECEIVER y a continuación ⏻ en el mando a distancia.

El receptor de AV entrará en el modo en espera. Para evitar sorpresas causadas por un volumen muy alto al encender el receptor de AV, baje siempre el volumen antes de apagarlo.

Consejo

- Si desea información detallada sobre los ajustes de gestión de energía, consulte “Auto Standby” (→ [página 43](#)).



Reproducción

Los menús en pantalla aparecerán únicamente en un televisor que esté conectado a HDMI OUT. Si el televisor está conectado a otras salidas de vídeo, utilice la pantalla del receptor de AV para cambiar los ajustes.

Este manual describe el procedimiento para usar el mando a distancia a no ser que se especifique lo contrario.

Reproducción del componente conectado

Operación con el mando a distancia



- 1** Pulse **RECEIVER** seguido de un botón **INPUT SELECTOR**.
- 2** Inicie la reproducción en el componente fuente.
Consulte también:
 - “Reproducción de iPod/iPhone a través de USB” (→ [página 22](#))
 - “Reproducción de un dispositivo USB” (→ [página 23](#))
 - “Escuchar la radio AM/FM” (→ [página 24](#))
 - “Reproducción de iPod/iPhone a través del Dock Onkyo” (→ [página 47](#))
 - “Cómo controlar otros componentes de Onkyo” (→ [página 49](#))
- 3** Para ajustar el volumen, utilice **VOL ▲/▼**.
- 4** ¡Seleccione un modo de audición y disfrute!
Consulte también:
 - “Utilización de los modos de audición” (→ [página 27](#))

Operación en el receptor de AV

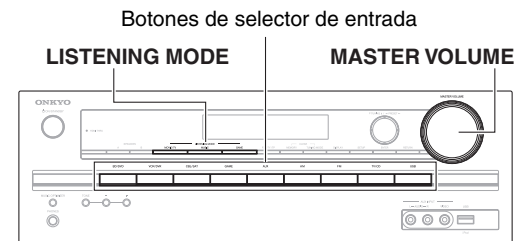

- 1** Utilice los botones de selector de entrada para seleccionar la fuente de entrada.
- 2** Inicie la reproducción en el componente fuente.
- 3** Para ajustar el volumen, use el control **MASTER VOLUME**.
- 4** ¡Seleccione un modo de audición y disfrute!

Cómo controlar el contenido de los dispositivos USB

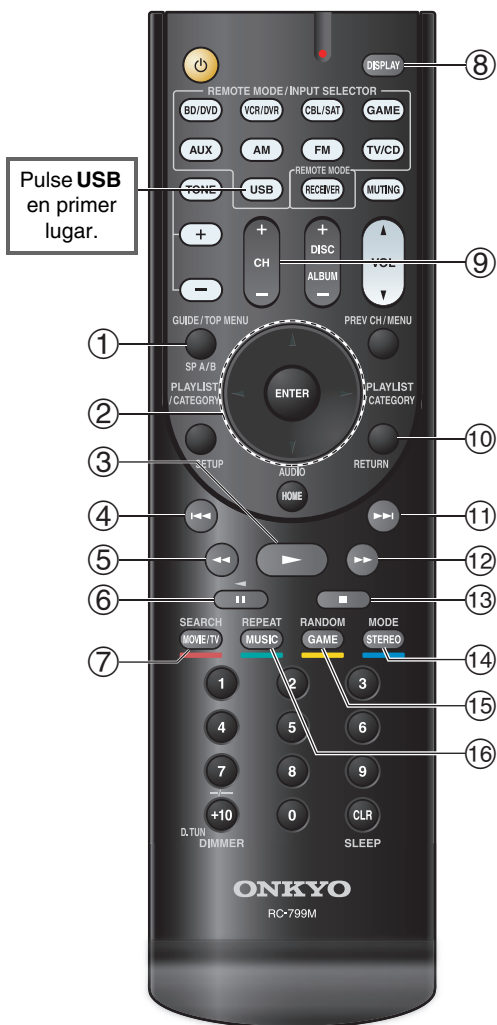

①	TOP MENU Este botón muestra el menú superior de cada medio o servicio.
②	▲/▼ y ENTER Estos botones permiten navegar por los menús. ◀/▶ Este botón se utiliza para navegar entre las páginas. PLAYLIST ◀/▶ En el modo estándar (iPod/iPhone), este botón selecciona las listas de reproducción.
③	▶ Este botón inicia la reproducción.
④	◀◀ Este botón selecciona el inicio de la canción actual. Al pulsar este botón 2 veces se selecciona la canción anterior.
⑤	◀◀ Este botón activa el retroceso rápido de la canción actual.
⑥	⏸ Este botón pone en pausa la reproducción.
⑦	SEARCH Se puede cambiar entre la pantalla de reproducción y la pantalla de lista durante la reproducción.
⑧	DISPLAY Este botón cambia la información de las canciones.
⑨	CH +/- En el modo estándar (iPod/iPhone), este botón selecciona álbumes.
⑩	RETURN Este botón vuelve al menú anterior.
⑪	▶▶ Este botón selecciona la canción siguiente.
⑫	▶▶ Este botón activa el avance rápido de la canción actual.
⑬	■ Este botón detiene la reproducción.
⑭	MODE Se puede cambiar entre el modo ampliado y el modo estándar durante la reproducción del iPod/iPhone.

⑮	RANDOM Este botón activa la reproducción aleatoria.
⑯	REPEAT Pulse este botón repetidamente para cambiar entre los modos de repetición.

Consejo

- Consulte "Cómo controlar otros componentes de Onkyo" para obtener información sobre el uso de otros componentes (→ [página 49](#)).

Nota

- Los botones que puede utilizar variarán según los dispositivos y los medios utilizados para la reproducción.



Explicación de los iconos de la pantalla

Esta sección describe los iconos que aparecen en la pantalla del receptor de AV durante la reproducción.

Icono	Descripción
	Carpeta
	Pista
	Reproducción
	Pausa
	Avance rápido
	Retroceso rápido
	Artista
	Álbum
	Repetir una pista
	Repetir carpeta (dispositivo USB)
	Repetir
	Reproducción aleatoria
	Reproducción aleatoria de álbum (iPod/iPhone)

Reproducción de iPod/iPhone a través de USB

Los menús en pantalla aparecerán únicamente en un televisor que esté conectado a HDMI OUT.

Esta sección explica cómo se reproducen los archivos de música del iPod/iPhone.

Modelos de iPod/iPhone compatibles

Fabricado para:

iPod touch (1ª, 2ª, 3ª y 4ª generación), iPod classic, iPod nano (2ª, 3ª, 4ª, 5ª y 6ª generación), iPhone 4S, iPhone 4, iPhone 3GS, iPhone 3G, iPhone

1 Pulse **USB** para seleccionar la entrada “USB”.

2 Conecte el cable USB que viene con el iPod/iPhone al puerto USB en la parte frontal del receptor de AV.

Mientras se están leyendo los contenidos del iPod/iPhone, aparecerá el mensaje “**Connecting...**” en la pantalla del receptor de AV.

Aparecerá una lista de los contenidos del modelo de iPod/iPhone (modo ampliado).

3 Use **▲/▼** para seleccionar una carpeta y luego pulse **ENTER** para abrirla.

Consejo

- Si desea operar utilizando el iPod/iPhone o el mando a distancia, pulse **MODE** para cambiar al modo estándar.
- Cuando desconecte el iPod/iPhone, el receptor de AV recordará el modo actual. Esto quiere decir que si lo desconecta en el modo ampliado, el receptor de AV se iniciará en el modo ampliado la próxima vez que conecte el iPod/iPhone.
- También puede utilizar los botones **▲/▼**, **ENTER** y **TUNING MODE** del panel frontal. **TUNING MODE** le permite cambiar los modos.
- Cuando conecte su iPod/iPhone con un cable USB, le recomendamos que utilice un cable USB oficial de Apple Inc.

4 Utilice **▲/▼** para seleccionar un archivo de música y pulse **ENTER** o **▶** para iniciar la reproducción.

Nota

- Mientras aparezca el mensaje “**Connecting...**” en la pantalla del receptor de AV, no desconecte el cable USB suministrado con el iPod/iPhone o el dispositivo USB del puerto **USB**.
- Si conecta un iPod o iPhone al puerto **USB**, no se emitirá ningún sonido desde la toma de auriculares.

Control del modo ampliado

Se muestra la información del contenido (se muestran las listas) y se puede controlar el contenido mientras se mira a la pantalla.

Lista de la pantalla superior:

Listas de reproducción, artistas, álbumes, géneros, canciones, compositores, canciones aleatorias, reproducción actual.

Control del modo estándar

La información del contenido no se muestra en la pantalla, pero se puede utilizar con el iPod/iPhone o con el mando a distancia.



Reproducción de un dispositivo USB

Los menús en pantalla aparecerán únicamente en un televisor que esté conectado a HDMI OUT.

En esta sección se explica cómo reproducir los archivos de música de un dispositivo USB (por ejemplo, unidades de memoria flash USB y reproductores de MP3).

Consulte también:

- “Características de USB” (→ [página 62](#))

1 Pulse **USB** para seleccionar la entrada “USB”.

2 Enchufe la unidad de memoria flash USB en el puerto **USB** del receptor de AV.

Mientras se están leyendo los contenidos del dispositivo USB, aparecerá el mensaje “**Connecting...**” en la pantalla del receptor de AV.

3 Pulse **ENTER**.

Aparecerá una lista de los contenidos del dispositivo. Para abrir una carpeta, utilice ▲/▼ para seleccionarla y luego pulse **ENTER**.

4 Utilice ▲/▼ para seleccionar un archivo de música y pulse **ENTER** o ► para iniciar la reproducción.

Nota

- Mientras aparezca el mensaje “**Connecting...**” en la pantalla del receptor de AV, no desconecte el cable USB suministrado con el iPod/iPhone o el dispositivo USB del puerto **USB**.

Escuchar la radio AM/FM

Esta sección describe el procedimiento usando los botones en el panel frontal a no ser que se especifique lo contrario.

Utilización del sintonizador

El sintonizador incorporado le permitirá disfrutar de emisoras de radio de AM y FM. Podrá almacenar sus emisoras de radio favoritas como presintonías para selección rápida.

Puede cambiar también los intervalos de frecuencia (→ [página 43](#)).

1 Pulse AM o FM para seleccionar “AM” o “FM”.

En este ejemplo, se ha seleccionado FM.

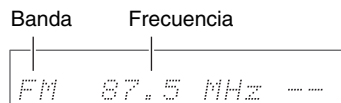

(El contenido visualizado en la pantalla depende del país.)

Sintonización de emisoras de radio

■ Modo de sintonización automática

1 Pulse TUNING MODE de modo que el indicador AUTO aparezca en la pantalla del receptor de AV.

2 Pulse TUNING ▲/▼.

La búsqueda se detendrá cuando se encuentre una emisora.

Cuando se sintonice una emisora, aparecerá el indicador TUNED. Cuando se sintonice una emisora de FM estéreo, se iluminará el indicador FM STEREO como se muestra.

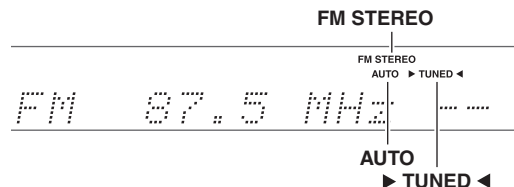

Consejo

• Sintonización de emisoras de FM estéreo con señal débil

Si la señal de una emisora de FM estéreo es débil, podría resultar imposible obtener una buena recepción. En este caso, cambie al modo de sintonización manual y escuche la emisora en mono.

■ Modo de sintonización manual

En el modo de sintonización manual, las emisoras de FM se oirán en mono.

1 Pulse TUNING MODE de modo que el indicador AUTO se apague en la pantalla del receptor de AV.

2 Pulse y mantenga presionado TUNING ▲/▼.

La frecuencia dejará de cambiar cuando suelte el botón.

Pulse los botones repetidamente para cambiar la frecuencia paso a paso.

■ Sintonización de emisoras por frecuencia

Podrá sintonizar emisoras de AM y FM introduciendo directamente la frecuencia apropiada.

1 En el mando a distancia, pulse AM o FM repetidamente para seleccionar “AM” o “FM” y después D.TUN.



(El contenido visualizado en la pantalla depende del país.)

2 Antes de que transcurran 8 segundos, utilice los botones numéricos para introducir la frecuencia de la emisora de radio.

Por ejemplo, para sintonizar 87.5 (FM), pulse **8, 7, 5**. Si ha introducido un número equivocado, puede volver a intentarlo después de 8 segundos.

Presintonización de emisoras de AM/FM

Podrá almacenar una combinación de hasta 40 emisoras favoritas de radio de AM/FM como presintonías.

1 Sintonice la emisora AM/FM que desea almacenar como presintonía.

Vea la sección anterior.

2 Pulse MEMORY.

El número de la presintonía parpadeará.

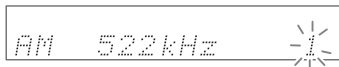

(El contenido visualizado en la pantalla depende del país.)

3 Mientras el número de presintonía parpadea (aproximadamente 8 segundos), utilice PRESET </> para seleccionar una presintonía de 1 a 40.

4 Pulse MEMORY de nuevo para almacenar la emisora o el canal.

La emisora o el canal se almacenará y el número de presintonía dejará de parpadear.

Repita este procedimiento para todas sus emisoras de radio de AM/FM favoritas.

■ Selección de presintonías

1 Para seleccionar una presintonía, utilice los botones PRESET </> en el receptor de AV o el botón CH +/- del mando a distancia.

Consejo

- También podrá usar los botones numéricos del mando a distancia para seleccionar una presintonía directamente.

■ Eliminación de presintonías

1 Seleccione la presintonía que desea eliminar.

Vea la sección anterior.

2 Mientras mantiene presionado el botón MEMORY, pulse TUNING MODE.

La presintonía se eliminará y su número desaparecerá de la pantalla del receptor de AV.

Uso de RDS (Sistema de datos de radio) (no incluido en modelos norteamericanos)

RDS sólo funcionará en zonas en las que existan emisiones RDS disponibles.

Cuando se sintonice una emisora de RDS, aparecerá el indicador RDS.

Cuando la emisora esté emitiendo información de texto, el texto se puede visualizar.

■ ¿Qué es RDS?

RDS son las siglas de Radio Data System (Sistema de datos de radio) y es un método para transmitir datos en señales de radio de FM. Fue desarrollado por la European Broadcasting Union (Unión Europea de Radiodifusión, EBU) y se encuentra disponible en la mayoría de los países europeos. Muchas emisoras de FM lo utilizan actualmente. Además de mostrar información de texto, el RDS también puede ayudarle a encontrar emisoras de radio por tipo (por ej., noticias, deportes, rock, etc.).

El receptor de AV admite cuatro tipos de información de RDS:

PS (Program Service, Nombre de la red de emisoras)

Cuando se sintonice una emisora de RDS que emita información de PS, se mostrará el nombre de la emisora. Al pulsar el botón **DISPLAY**, se mostrará la frecuencia durante 3 segundos.

RT (Radio Text, Radiotexto)

Cuando se sintonice una emisora de RDS que emita información de texto, el texto se mostrará en la pantalla del receptor de AV según lo descrito en la siguiente sección.

PTY (Program Type, Tipo de programación)

Le permitirá buscar emisoras de radio de RDS por tipo (→ [página 26](#)).

TP (Traffic Program, Programa de tráfico)

Le permitirá buscar emisoras de radio de RDS que emiten información sobre el tráfico (→ [página 26](#)).

↳ Continuará



Nota

- En algunos casos, los caracteres de texto mostrados en el receptor de AV podrían no ser idénticos a los emitidos por la emisora de radio. Asimismo, podrían aparecer en la pantalla caracteres inesperados cuando se reciban caracteres no admitidos. Esto no indica un funcionamiento incorrecto.
- Si la señal de una emisora de RDS es débil, los datos de RDS podrían mostrarse intermitentemente o no mostrarse en absoluto.

Visualización de texto de radio (RT)**1 Pulse RT/PTY/TP una vez.**

La información de RT se desplazará a través de la pantalla del receptor de AV.

Nota

- El mensaje “**Waiting**” podría aparecer mientras el receptor de AV espera para recibir la información de RT.
- Si aparece el mensaje “**No Text Data**”, significa que no hay información de RT disponible.

Búsqueda de emisoras por tipo (PTY)

Podrá buscar emisoras de radio por tipo.

1 Pulse RT/PTY/TP dos veces.

El tipo de programa actual aparecerá en la pantalla del receptor de AV.

2 Utilice el botón PRESET ◀/▶ para seleccionar el tipo de programa deseado.

Vea el cuadro más adelante en este capítulo.

3 Para iniciar la búsqueda, pulse ENTER.

El receptor de AV buscará hasta encontrar una emisora del tipo especificado, momento en el cual, se detendrá brevemente para continuar con la búsqueda.

4 Cuando encuentre la emisora que desea escuchar, pulse ENTER.

Si no se encuentra ninguna emisora, aparecerá el mensaje “**Not Found**”.

Cómo escuchar las noticias de tráfico (TP)

Podrá buscar emisoras que emitan noticias sobre el tráfico.

1 Pulse RT/PTY/TP tres veces.

Si la emisora actual está emitiendo TP (Traffic Program, Programa de tráfico), aparecerá “[TP]” en la pantalla de receptor de AV. Si aparece “TP” sin corchetes, esto significa que la emisora no está emitiendo TP.

2 Para localizar una emisora que esté emitiendo TP, pulse ENTER.

El receptor de AV buscará hasta encontrar una emisora que esté emitiendo TP.

Si no se encuentra ninguna emisora, aparecerá el mensaje “**Not Found**”.

Tipos de programas de RDS (PTY)

Tipo	Pantalla
Ninguno	None
Noticias	News
Actualidad	Affairs
Información	Info
Deportes	Sport
Educación	Educate
Drama	Drama
Cultura	Culture
Ciencia y tecnología	Science
Variado	Varied
Música Pop	Pop M
Música Rock	Rock M
Música para conducir	Easy M
Clásicos de música ligera	Light M
Música clásica	Classics
Otros tipos de música	Other M
Clima	Weather
Finanzas	Finance
Programas infantiles	Children
Asuntos sociales	Social
Religión	Religion
Programas de llamadas de los oyentes	Phone In
Viajes	Travel
Ocio	Leisure
Música Jazz	Jazz
Música Country	Country
Música nacional	Nation M
Éxitos de ayer	Oldies
Música Folk	Folk M
Documentales	Document
Prueba de alarma	TEST
Alarma	Alarm!



Uso de las funciones básicas

Utilización de los modos de audición

Selección de los modos de audición

Vea “Sobre los modos de audición” para obtener información detallada sobre los modos de audición (→ [página 28](#)).

■ Botones de modo de audición

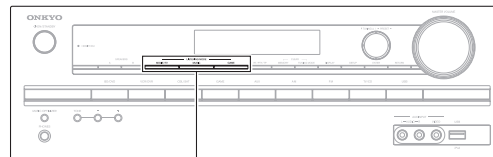

MOVIE/TV, MUSIC, GAME

Botón **MOVIE/TV**

Este botón selecciona los modos de audición concebidos para uso con películas y TV.

Botón **MUSIC**

Este botón selecciona los modos de audición concebidos para uso con música.

Botón **GAME**

Este botón selecciona los modos de audición concebidos para uso con videojuegos.

Botón **STEREO**

Este botón selecciona el modo de audición Stereo y el modo de audición All Channel Stereo.

- Los modos de audición Dolby Digital y DTS sólo podrán seleccionarse si su reproductor de discos Blu-ray/DVD está conectado al receptor de AV con una conexión de audio digital (coaxial, óptica o HDMI).
- Los modos de audición que podrá seleccionar dependen del formato de la señal de entrada. Para comprobar el formato, vea “Visualización de información de la fuente” (→ [página 33](#)).
- Mientras estén conectado unos auriculares, usted podrá seleccionar los siguientes modos de audición: Direct, Stereo y Mono.
- Mientras las Altavoces A y B estén activados, usted puede seleccionar únicamente los modos de audición Direct, Stereo, Mono o T-D (Theater-Dimensional).

Sobre los modos de audición

Los modos de audición del receptor de AV pueden transformar su sala de audición en una sala de cine o de conciertos, con un sonido surround de alta fidelidad increíble.

■ Notas aclaratorias

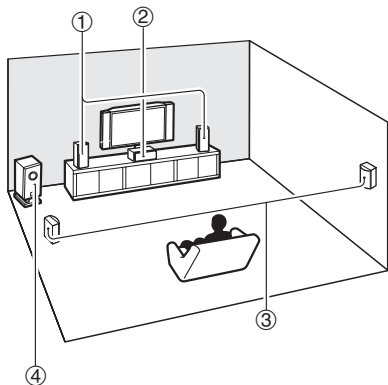

- ① Altavoces frontales
- ② Altavoz central
- ③ Altavoces surround
- ④ Subwoofer

Fuente de entrada

Los siguientes formatos de audio son sustentados por el modo de audición.

MONO	Sonido mono (monofónico).
STEREO	Sonido estéreo (estereofónico). Dos canales independientes de señal de audio se reproducen a través de dos altavoces.
5.1ch	Sonido surround de 5.1 canales. Este sistema surround cuenta con cinco canales principales de sonido y un sexto canal de subwoofer (conocido como el canal punto uno).
7.1ch *1	Sonido surround de 7.1 canales. Esta es una mejora adicional al sonido de 5.1 canales con dos altavoces adicionales que proporcionan un mayor envolvimiento de sonido y un posicionamiento de sonidos más exacto.

*1 El receptor de AV emite esta fuente en sonido surround de 5.1 canales.

Disposición de los altavoces

La ilustración muestra qué altavoces están activados en cada canal. Vea “Sp Config (Configuración altavoces)” para obtener la configuración de altavoces (→ [página 39](#)).

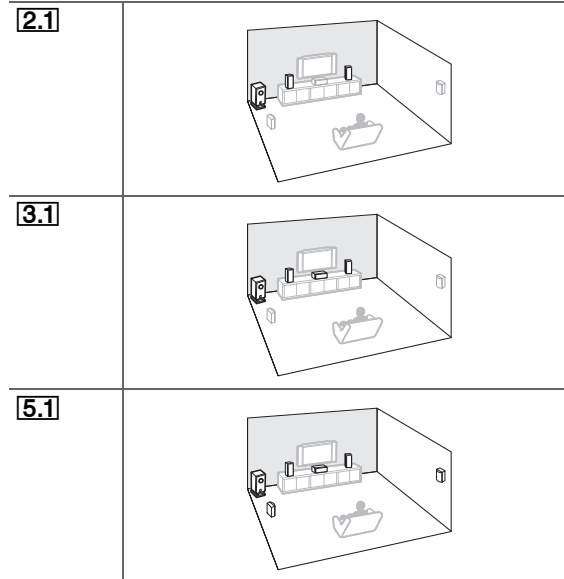

■ Modos de audición DSP originales de Onkyo

Modo de audición	Descripción	Fuente de entrada	Disposición de los altavoces
Orchestra ^{*1} <i>Orchestra</i>	Adecuado para música clásica u ópera, este modo enfatiza los canales surround para ampliar la imagen estéreo y simula la reverberación natural de un gran auditorio.	MONO STEREO 5.1ch 7.1ch	5.1
Unplugged ^{*1} <i>Unplugged</i>	Adecuado para instrumentos acústicos, voces y jazz, este modo enfatiza la imagen estéreo frontal, dando la impresión de estar justo delante del escenario.		
Studio-Mix ^{*1} <i>Studio-Mix</i>	Adecuado para música rock o pop, la audición de música en este modo crea un campo de sonido lleno de vida con una potente imagen acústica, dando la sensación de encontrarse en un club o en un concierto de rock.		
TV Logic ^{*1} <i>TV Logic</i>	Este modo añade acústica realista a programas de TV producidos en un estudio de televisión, añadiendo efectos surround a todo el sonido y nitidez a las voces.		
Game-RPG ^{*1} <i>Game-RPG</i>	En este modo, el sonido da una sensación de dramatismo con una atmósfera similar al modo de orquesta.		
Game-Action ^{*1} <i>Game-Action</i>	En este modo, la localización del sonido se percibe claramente con énfasis en el bajo.		
Game-Rock ^{*1} <i>Game-Rock</i>	En este modo, se da énfasis a la presión del sonido para intensificar la sensación de directo.		
Game-Sports ^{*1} <i>Game-Sports</i>	En este modo, se aumenta la reverberación y la localización del sonido disminuye ligeramente.		
All Ch Stereo <i>All Ch Stereo</i>	Ideal para música de fondo, este modo llena la totalidad del área de audición con sonido estéreo desde los altavoces frontales y surround.		3.1 5.1
Full Mono <i>Full Mono</i>	En este modo, todos los altavoces reproducen el mismo sonido en mono, por lo que el sonido que oírás será el mismo, independientemente de su ubicación dentro de la sala de audición.		

Modo de audición	Descripción	Fuente de entrada	Disposición de los altavoces
T-D (Theater-Dimensional) ^{*1} <i>T-D</i>	Con este modo, podrá disfrutar de sonido surround virtual incluso si sólo dispone de dos o tres altavoces. Funciona controlando cómo llegan los sonidos a los oídos izquierdo y derecho del oyente. No siempre será posible obtener unos buenos resultados, especialmente si existe demasiada reverberación, por lo que se recomienda utilizar este modo en entornos en los que exista muy poca o ninguna reverberación natural.	MONO STEREO 5.1ch 7.1ch	2.1 3.1 5.1

■ Modos de audición

Modo de audición	Descripción	Fuente de entrada	Disposición de los altavoces
Direct <i>Direct</i>	En este modo, el audio de la fuente de entrada se emite sin procesamiento de sonido surround. Se activan la configuración de altavoces (presencia de altavoces) y los ajustes de distancia entre los altavoces, pero buena parte del procesamiento configurado a través del menú Home se desactiva. A/V Sync no tiene ningún efecto en el audio analógico. Vea “Configuración en pantalla” para obtener información detallada (→ página 36).	MONO STEREO 5.1ch 7.1ch	2.1 3.1 5.1
Stereo <i>Stereo</i>	El sonido saldrá por los altavoces frontales izquierdo y derecho y el subwoofer.		
Mono <i>Mono</i>	Emplee este modo cuando vea una película antigua con banda sonora mono o con bandas sonoras en otros idiomas grabadas en los canales izquierdo y derecho de algunas películas. También puede utilizarse con DVD u otras fuentes que contengan audio multiplexado, tales como los DVD de karaoke.		
Multichannel <i>Multich</i>	Este modo es para uso con fuentes multicanal PCM.	5.1ch 7.1ch	3.1 5.1

Modo de audición	Descripción	Fuente de entrada	Disposición de los altavoces	
DSD² <i>DSD</i>	En este modo, el audio de la fuente de entrada se emite sin procesamiento de sonido surround. Se activan la configuración de altavoces (presencia de altavoces), la frecuencia de cruce, las distancias entre los altavoces, A/V Sync y buena parte del procesamiento configurado a través del menú Home. Vea “Configuración en pantalla” para obtener información detallada (→ página 36).	5.1ch	3.1 5.1	
Dolby Digital <i>Dolby D</i>				
Dolby Digital Plus³ <i>Dolby D +</i>		5.1ch 7.1ch	3.1 5.1	
Dolby TrueHD <i>Dolby TrueHD</i>				
DTS <i>DTS</i>		5.1ch	3.1 5.1	
DTS-HD High Resolution Audio <i>DTS-HD HR</i>		5.1ch 7.1ch	3.1 5.1	
DTS-HD Master Audio <i>DTS-HD MSTR</i>				
DTS Express <i>DTS Express</i>		5.1ch	3.1 5.1	
DTS 96/24 <i>DTS 96/24</i>		Este modo es para uso con fuentes DTS 96/24. Es DTS de alta resolución con una frecuencia de muestreo de 96 kHz y una resolución de 24 bits, que proporciona una fidelidad superior. Empléelo con DVD que lleven el logotipo de DTS 96/24.	5.1ch	3.1 5.1

Modo de audición	Descripción	Fuente de entrada	Disposición de los altavoces
Dolby Pro Logic II	Dolby Pro Logic II expande fuentes de 2 canales para poder reproducirlas en 5.1 canales. Proporciona una experiencia de sonido surround perfecta y muy natural que envuelve por completo al oyente. Además de la música y las películas, los videojuegos también podrán beneficiarse de los extraordinarios efectos espaciales y de una imagen vívida.		
<i>PL II Movie</i>	<ul style="list-style-type: none"> • Dolby PLII Movie Utilice este modo con DVD y vídeos que lleven el logotipo de Dolby Surround o si el televisor tiene la función Dolby Surround. También puede utilizar este modo con películas o programas de televisión estéreo y el receptor de AV creará una mezcla surround de 5.1 canales desde el estéreo de 2 canales. • Dolby PLII Music Utilice este modo para añadir surround de 5.1 canales a fuentes estéreo como los CD o los DVD. • Dolby PLII Game Emplee este modo cuando reproduzca discos de juegos. 	STEREO	3.1 5.1
<i>PL II Music</i>			
<i>PL II Game</i>			
Neo:6	Este modo expande cualquier fuente de 2 canales para la reproducción en 5.1 canales hasta. Utiliza siete canales de ancho de banda completo de decodificación matricial para material codificado matricialmente, lo que proporciona una experiencia de sonido surround perfecta y muy natural que envuelve por completo al oyente.		
<i>Neo:6 Cinema</i>	<ul style="list-style-type: none"> • Neo:6 Cinema Emplee este modo con cualquier película estéreo (por ej., TV, DVD, VHS). • Neo:6 Music Emplee este modo con cualquier fuente de música estéreo (por ej., CD, radio, casete, TV, VHS, DVD). 	STEREO	3.1 5.1
<i>Neo:6 Music</i>			

Nota

- *1 Estos modos de audición no se pueden seleccionar durante la reproducción de USB o iPod.
 - *2 El receptor de AV puede recibir la señal de DSD de HDMI IN. La configuración del ajuste de salida en la parte del reproductor en PCM podría permitir obtener un mejor sonido en función del reproductor. En dicho caso, establezca el ajuste de salida en el lado del reproductor a PCM.
 - *3 Para los discos Blu-ray se emplea Dolby Digital.
- Los modos de audición no pueden seleccionarse con algunos formatos de fuentes.



Uso del menú Home

El menú Home le ofrece acceso rápido a los ajustes utilizados con más frecuencia. Puede cambiar los ajustes y ver la información actual.

Los menús en pantalla aparecerán únicamente en un televisor que esté conectado a HDMI OUT. Si el televisor está conectado a otras salidas de vídeo, utilice la pantalla del receptor de AV para cambiar los ajustes.

Nota

- Los menús en pantalla aparecen cuando:
 - No hay entrada de vídeo, o
 - La entrada de vídeo es de 480p, 576p, 720p, 1080i o 1080p.

1 Pulse RECEIVER seguido de HOME.

El menú Home se superpondrá en la pantalla del televisor.

2 Utilice ▲/▼ y ENTER para realizar la selección deseada.

■ Input

► Puede seleccionar la fuente de entrada.

Utilice ▲/▼ para seleccionar la fuente de entrada deseada. Pulsando **ENTER** se cambia a la fuente de entrada seleccionada.

■ Audio

► Puede cambiar los siguientes ajustes: “Bass”, “Treble”, “Subwoofer Level”, “Center Level”, “Late Night”, “Music Optimizer” y “Cinema Filter”.

Consulte también:

- “Utilización de los ajustes de audio”
(→ [página 45](#))

■ Info*1

► Puede visualizar la información de los siguientes elementos: “Input” y “Output”.

■ Listening Mode*2

► Puede seleccionar los modos de audición que están agrupados en las siguientes categorías: “MOVIE/TV”, “MUSIC” y “GAME”.

Utilice ▲/▼ para seleccionar la categoría y

◀/▶ para seleccionar el modo de audición.

Pulse **ENTER** para cambiar al modo de audición seleccionado.

Nota

- *1 En función de la fuente de entrada y el modo de audición, no todos los canales que se muestran aquí emiten el sonido.
- *2 • Este ajuste no está disponible en los casos siguientes:
- El ajuste “Audio TV Out” se establece en “On”
(→ [página 44](#)).
 - “HDMI Ctrl (RIHD)” está ajustado en “On”
(→ [página 44](#)) y usted está escuchando a través de los altavoces del televisor.

Selección de los altavoces A y B

Puede usar dos juegos de altavoces frontales con el receptor de AV: **Altavoces A** para reproducción de hasta 5.1 canales en su sala de audición principal y **Altavoces B** para reproducción estéreo en 2 canales en otra sala.

1 Pulse RECEIVER una vez seguido por SP A/B repetidamente para cambiar la selección:

Altavoces A → Altavoces A y B → Altavoces B
 ↑ Apagado ↓

A continuación se muestran los indicadores de los altavoces y los canales de salida.

Indicadores de los altavoces	Canal de salida
A	Altavoces A: 5.1 canales
A B	Altavoces A: 2.1 canales*3 Altavoces B: 2 canales
B	Altavoces B: 2 canales
	Sin sonido

*3 Mientras estén activados los altavoces B, los canales se reducen a 2.1 en la sala principal.

Consejo

- Alternativamente, puede usar **SPEAKERS A** y **B** del receptor de AV.



Utilización del temporizador de apagado

Con la función de programador de apagado, podrá configurar el receptor de AV para que se apague automáticamente tras el período de tiempo especificado.

1 Pulse RECEIVER una vez seguido por SLEEP repetidamente para seleccionar el tiempo de apagado requerido.

El tiempo para el apagado programado podrá establecerse entre 10 y 90 minutos en intervalos de 10 minutos.

El indicador **SLEEP** aparecerá en la pantalla del receptor de AV cuando se haya establecido el programador de apagado. La hora especificada para el apagado programado aparecerá durante unos cinco segundos y luego volverá a mostrarse la pantalla anterior.

Consejo

- Si necesita cancelar el programador de apagado, pulse el botón **SLEEP** repetidamente hasta que desaparezca el indicador **SLEEP**.
- Para comprobar el tiempo restante para el apagado programado del receptor de AV, pulse el botón **SLEEP**. Tenga en cuenta que si pulsa otra vez en **SLEEP** cuando el tiempo que se muestra es igual a 10 minutos o menos, el apagado programado se desactivará.

Ajuste del brillo de la pantalla

Podrá ajustar el brillo de la pantalla del receptor de AV.

1 Pulse RECEIVER una vez seguido por DIMMER repetidamente para seleccionar entre: brillo normal, dim (oscuro) o dimmer (más oscuro).

Consejo

- (Modelos norteamericanos) De forma alternativa, puede usar el **DIMMER** del receptor de AV.

Visualización de información de la fuente

Podrá visualizar diversa información acerca de la fuente de entrada actual del siguiente modo.

1 Pulse RECEIVER una vez seguido por DISPLAY repetidamente para circular a través de la información disponible.

Consejo

- Alternativamente, puede usar **DISPLAY** del receptor de AV.

Por lo general, se exhibirá la siguiente información.

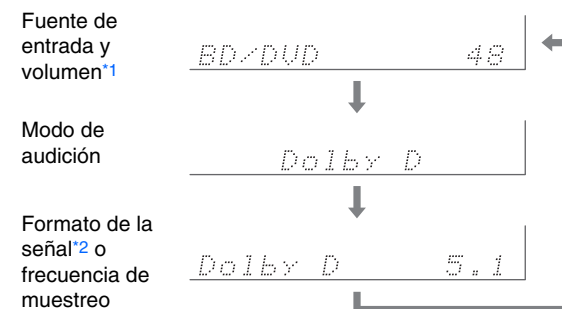

^{*1} Cuando se utilice radio de AM o FM, se mostrarán la banda, la frecuencia y el número de presintonía.

^{*2} Si la señal de entrada es digital, se presentará información sobre el formato. La información se presentará durante aproximadamente tres segundos y, a continuación, volverá a aparecer la información mostrada previamente.

Cambio de la pantalla de entrada

Cuando conecte un componente Onkyo apto para **RI**, debe configurar la pantalla de entrada para que **RI** pueda operar adecuadamente.

Este ajuste puede hacerse solamente desde el panel frontal.

1 Pulse **TV/CD**, **GAME** o **VCR/DVR**.

Aparecerá “**TV/CD**”, “**GAME**” o “**VCR/DVR**” en la pantalla del receptor de AV.

2 Pulse y mantenga presionado el mismo botón (durante unos 3 segundos) para cambiar la pantalla de entrada.

Repita este paso para seleccionar la pantalla de entrada deseada.

■ **TV/CD:** TV/CD → DOCK
 ↑ TAPE ←

■ **GAME:** GAME ↔ DOCK

■ **VCR/DVR:** VCR/DVR ↔ DOCK

Nota

- Podrá seleccionarse “**DOCK**” para el selector de entrada “**TV/CD**”, “**GAME**” o “**VCR/DVR**”, pero no al mismo tiempo.
- Introduzca el código de mando a distancia adecuado antes de utilizar el mando a distancia del (→ [página 49](#)) por primera vez.

Uso de Music Optimizer

La función Music Optimizer (optimizador de música) mejora la calidad del sonido de archivos de música comprimidos.

1 Pulse **MUSIC OPTIMIZER** en el panel frontal.

El indicador **M.Opt** se enciende en la pantalla del receptor de AV.

Consejo

- Alternativamente, usted puede usar el **HOME** del mando a distancia.
- Vea “Music Optimizer” para obtener información detallada (→ [página 46](#)).

Cómo silenciar el Receptor de AV

Podrá silenciar temporalmente la salida del receptor de AV.

1 Pulse **RECEIVER** seguido de **MUTING**.

La salida se silenciará y el indicador **MUTING** parpadeará en la pantalla del receptor de AV.

Consejo

- Para reactivar el sonido, pulse **MUTING** nuevamente o ajuste el volumen.
- La función de silenciamiento se cancelará automáticamente cuando se ponga el receptor de AV en el modo en espera.

Utilización de auriculares

1 Conecte un par de auriculares estéreo con una clavija estándar (1/4 pulgada o 6,3 mm) a la toma PHONES.

Nota

- Baje siempre el volumen antes de conectar los auriculares.
- Mientras el conector de los auriculares esté insertado en la toma **PHONES**, los altavoces estarán apagados.
- Cuando conecte unos auriculares, el modo de audición se ajustará a Stereo, a menos que ya esté configurado en Stereo, Mono o Direct.
- Si conecta un iPod o iPhone al puerto **USB** de receptor de AV, no se emitirá ningún sonido desde la toma de auriculares.

Grabación

Esta sección explica cómo grabar la fuente de entrada seleccionada en un componente con capacidad de grabación.

Grabación de AV

Las fuentes de audio podrán grabarse en un grabador (por ej., reproductor de casetes, CDR, grabador de MD). Las fuentes de vídeo se pueden grabar en un grabador de vídeo (por ej., VCR, grabador de DVD).

1 Utilice los botones de selector de entrada para seleccionar la fuente que desea grabar.

Podrá ver la fuente mientras efectúa la grabación. El mando **MASTER VOLUME** del receptor de AV no tiene ningún efecto en la grabación.

2 Inicie la grabación en su grabador.

3 Inicie la reproducción en el componente fuente.

Si selecciona otra fuente de entrada durante la grabación, se grabará dicha fuente de entrada.

Configuración en pantalla

Los menús de configuración ofrece una forma cómoda de cambiar los distintos ajustes del receptor de AV. Los ajustes se organizan en 10 categorías.

Los menús en pantalla aparecerán únicamente en un televisor que esté conectado a HDMI OUT. Si el televisor está conectado a otras salidas de vídeo, utilice la pantalla del receptor de AV para cambiar los ajustes.

Este manual describe el procedimiento para usar el mando a distancia a no ser que se especifique lo contrario.

Nota

- Los menús en pantalla aparecen cuando:
 - No hay entrada de vídeo, o
 - La entrada de vídeo es de 480p, 576p, 720p, 1080i o 1080p.

Procedimientos comunes en el menú de configuración



- 1 Pulse **RECEPTION** seguido de **SETUP**.
- 2 Utilice **▲/▼** para seleccionar un elemento del menú y luego pulse **ENTER**.
- 3 Use **▲/▼** para seleccionar un objetivo de ajuste y **◀/▶** para cambiar el ajuste.
Pulse el botón **SETUP** para cerrar el menú.
Pulse **RETURN** para volver al menú anterior.

Nota

- Este procedimiento también podrá realizarse en el receptor de AV mediante el uso de **SETUP**, los botones del cursor y **ENTER**.

Notas aclaratorias

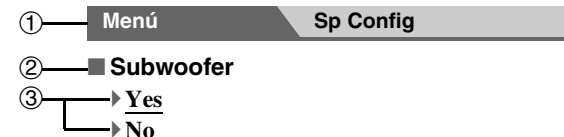

- ① Selección de menú
- ② Ajuste de objetivo
- ③ Opciones de ajuste (el ajuste por defecto aparece subrayado)

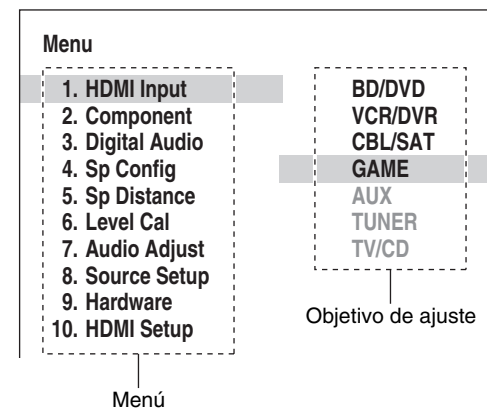

Elementos del menú de configuración

Elemento del menú	Objetivo de ajuste
HDMI Input (→ página 38)	BD/DVD
	VCR/DVR
	CBL/SAT
	GAME
	AUX
	TV/CD
Component (→ página 38)	BD/DVD
	VCR/DVR
	CBL/SAT
	GAME
	AUX
	TV/CD
Digital Audio (→ página 39)	BD/DVD
	VCR/DVR
	CBL/SAT
	GAME
	AUX
	TV/CD
Sp Config (→ página 39)	Subwoofer
	Front
	Center
	Surround
	Crossover
	Double Bass
Sp Distance (→ página 40)	Unit
	Left
	Center
	Right
	Surround Right
	Surround Left
	Subwoofer

Elemento del menú	Objetivo de ajuste
Level Cal (→ página 40)	Left
	Center
	Right
	Surround Right
	Surround Left
	Subwoofer
Audio Adjust (→ página 41)	Input Ch (Mux)
	Input Ch (Mono)
	Panorama
	Dimension
	Center Width
	Center Image
Listening Angle	
Source Setup (→ página 42)	A/V Sync
	Name
	Audio Selector
	Fixed Mode
Hardware (→ página 43)	Volume OSD
	Remote ID
	AM/FM Freq Step
	AM Freq Step
	Auto Standby
HDMI Setup (→ página 44)	HDMI Ctrl (RIHD)
	HDMI Through
	Audio TV Out
	Audio Return Ch
	LipSync

HDMI Input (Entrada HDMI)



Menú HDMI Input

Si conecta un componente de vídeo a una entrada HDMI, deberá asignar dicha entrada a un selector de entrada. Por ejemplo, si conecta su reproductor de discos Blu-ray/DVD a **HDMI IN 2**, deberá asignar “**HDMI2**” al selector de entrada “**BD/DVD**”.

A continuación se presentan las asignaciones predeterminadas.

Selector de entrada	Asignación predeterminada
BD/DVD	HDMI1
VCR/DVR	HDMI2
CBL/SAT	HDMI3
GAME	HDMI4
AUX	-----
TV/CD	-----

■ BD/DVD, VCR/DVR, CBL/SAT, GAME, AUX, TV/CD

▶ HDMI1, HDMI2, HDMI3, HDMI4:

Seleccione la entrada a la que se ha conectado que el componente.

▶ -----:

Seleccione esta opción si no está usando **HDMI OUT**. Una entrada HDMI no puede asignarse a dos o más selectores de entrada. Cuando **HDMI1 - HDMI4** se hayan asignado, deberá establecer en primer lugar todos los selectores de entrada no utilizados en “-----” ya que, de lo contrario, no podrá asignar **HDMI1 - HDMI4** al selector de entrada.

Nota

- Si no hay ningún componente de vídeo conectado a la salida HDMI (incluso si la entrada HDMI ha sido asignada), el receptor de AV seleccionará la fuente de vídeo basándose en el ajuste de “Component (Entrada vídeo componente)”.
- Cuando un **HDMI IN** se asigna a un selector de entrada tal como se explica aquí, el mismo **HDMI IN** se establecerá como prioridad en el “Digital Audio (Entrada audio digital)” (→ [página 39](#)). En este caso, si desea usar la entrada de audio coaxial u óptica, haga la selección adecuada en el ajuste “**Audio Selector**” (→ [página 42](#)).
- No asigne un **HDMI IN** al **TV/CD** mientras “**HDMI Ctrl (RIHD)**” esté ajustado en “**On**” (→ [página 44](#)), de lo contrario no se garantizará el funcionamiento adecuado de CEC (Consumer Electronics Control, Control de equipos electrónicos de consumo).
- Si asigna “-----” a un selector de entrada que está seleccionado actualmente en “**HDMI Through**” (→ [página 44](#)), el ajuste “**HDMI Through**” cambiará automáticamente a “**Off**”.
- El selector de entrada “**TUNER**” no podrá asignarse y estará fijado en la opción “-----”.

Component (Entrada vídeo componente)



Menú Component

Si conecta un componente de vídeo a una entrada para vídeo de componentes, deberá asignar dicha entrada a un selector de entrada. Por ejemplo, si conecta su reproductor de discos Blu-ray/DVD a **COMPONENT VIDEO IN 2**, deberá asignar “**IN2**” al selector de entrada “**BD/DVD**”.

A continuación se presentan las asignaciones predeterminadas.

Selector de entrada	Asignación predeterminada
BD/DVD	IN1
VCR/DVR	-----
CBL/SAT	IN2
GAME	-----
AUX	-----
TV/CD	-----

■ BD/DVD, VCR/DVR, CBL/SAT, GAME, AUX, TV/CD

▶ IN1, IN2:

Seleccione la entrada a la que se ha conectado que el componente.

▶ -----:

Seleccione esta opción si no está usando **COMPONENT VIDEO OUT**.

Nota

- El selector de entrada “**TUNER**” no podrá asignarse y estará fijado en la opción “-----”.



Digital Audio (Entrada audio digital)



Menú

Digital Audio

Si conecta un componente a una toma de entrada de audio digital, deberá asignar dicha entrada a un selector de entrada. Por ejemplo, si conecta su reproductor de CD a **OPTICAL IN 1**, deberá asignar **“OPTICAL1”** al selector de entrada **“TV/CD”**.

A continuación se presentan las asignaciones predeterminadas.

Selector de entrada	Asignación predeterminada
BD/DVD	COAXIAL
VCR/DVR	-----
CBL/SAT	-----
GAME	OPTICAL1
AUX	-----
TV/CD	OPTICAL2

■ BD/DVD, VCR/DVR, CBL/SAT, GAME, AUX, TV/CD

▶ COAXIAL, OPTICAL1, OPTICAL2:

Seleccione la entrada a la que se ha conectado que el componente.

▶ -----:

Seleccione esta opción si el componente está conectado a una entrada de audio analógica.

Nota

- Cuando un **HDMI IN** se asigna a un selector de entrada en **“HDMI Input”** (→ [página 38](#)), el mismo **HDMI IN** se establecerá como prioridad en esta asignación. En este caso, si desea usar la entrada de audio coaxial u óptica, haga la selección adecuada en el **“Audio Selector”** (→ [página 42](#)).
- Las frecuencias de muestreo disponibles para señales PCM (estéreo/mono) desde una entrada digital (óptica y coaxial) son 32/44,1/48/88,2/96 kHz/16, 20, 24 bits.
- El selector de entrada **“TUNER”** no podrá asignarse y estará fijado en la opción **“-----”**.

Sp Config (Configuración altavoces)



Menú

Sp Config

Esta sección explica cómo especificar qué altavoces están conectados y sus tamaños.

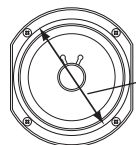

Diámetro de cono

Para altavoces con un diámetro de cono mayor a 16 cm, especifique **Large** (banda completa). Para aquellos con un diámetro más pequeño, especifique **Small** (filtro de cruce predeterminado de 100 Hz).

La frecuencia de cruce puede cambiarse en el **“Crossover (Frecuencia de cruce)”**.

Nota

- Estos ajustes no están disponibles en los casos siguientes:
 - Se conectan unos auriculares.
 - El ajuste **“Audio TV Out”** se establece en **“On”** (→ [página 44](#)).
 - **“HDMI Ctrl (RIHD)”** está ajustado en **“On”** (→ [página 44](#)) y usted está escuchando a través de los altavoces del televisor.
 - Los altavoces B están encendidos.
 - Los altavoces A están apagados.

■ Subwoofer

▶ Yes

▶ No

■ Front

▶ Small:

▶ Large:

Seleccione esta opción según el diámetro de cono.

Nota

- Si el ajuste **“Subwoofer”** está establecido en **“No”**, este ajuste estará fijado en **“Large”**.

■ Center*1, Surround*1

▶ Small:

▶ Large:

Seleccione esta opción según el diámetro de cono.

▶ None

Nota

- *1 Si el ajuste **“Front”** está establecido en **“Small”**, la opción **“Large”** no podrá seleccionarse.

■ Crossover (Frecuencia de cruce)

Esta configuración es ventajosa para los altavoces que especificó como **“Small”** en **“Sp Config (Configuración altavoces)”**. Para obtener el mejor rendimiento para tonos graves de su sistema de altavoces, necesitará ajustar la frecuencia de cruce de acuerdo con el tamaño y la respuesta de frecuencia de sus altavoces.

▶ **40Hz, 50Hz, 60Hz, 70Hz, 80Hz, 90Hz, 100Hz, 120Hz, 150Hz, 200Hz**

Use el diámetro del altavoz más pequeño en su sistema cuando seleccione la frecuencia de cruce.

Diámetro de cono del altavoz	Frecuencia de cruce
Mayor a 20 cm	40/50/60 Hz*2
De 16 a 20 cm	70/80/90 Hz*2
De 13 a 16 cm	100 Hz
De 9 a 13 cm	120 Hz
Inferior a 9 cm	150/200 Hz*2

- *2 Seleccione el ajuste apropiado para el altavoz.

↳ Continuará



Nota

- Para un ajuste más exacto, busque la respuesta de frecuencia en los manuales suministrados con sus altavoces y ajústelos de forma concordante.
- Seleccione una frecuencia de cruce más alta si desea mayor sonido del subwoofer.

Double Bass

- ▶ **On**
- ▶ **Off**

Active este ajuste para potenciar la salida de graves mediante la alimentación de sonidos graves desde los canales frontales izquierdo, derecho y central hacia el subwoofer.

Nota

- Cuando el ajuste “**Subwoofer**” está establecido en “**No**” o el ajuste “**Front**” en “**Small**”, este ajuste estará fijo en “**Off**” (→ [página 39](#)).
- Este ajuste se establecerá automáticamente en “**On**” cuando los ajustes “**Subwoofer**” y “**Front**” se establecen en “**Yes**” y “**Large**” respectivamente la primera vez.

Sp Distance (Distancia altavoces)**Menú Sp Distance**

Aquí podrá especificar la distancia entre cada altavoz y la posición de audición de modo que el sonido de cada altavoz llegue a los oídos del oyente como pretendía el diseñador del sonido.

Nota

- Estos ajustes no están disponibles en los casos siguientes:
 - Se conectan unos auriculares.
 - El ajuste “**Audio TV Out**” se establece en “**On**” (→ [página 44](#)).
 - “**HDMI Ctrl (RIHD)**” está ajustado en “**On**” (→ [página 44](#)) y usted está escuchando a través de los altavoces del televisor.
 - Los altavoces B están encendidos.
 - Los altavoces A están apagados.

Unit▶ **feet:**

Las distancias se pueden establecer en pies. Rango: **1ft a 30ft** en intervalos de 1 pie.

▶ **meters:**

Las distancias se pueden establecer en metros. Rango: **0.3m a 9.0m** en intervalos de 0,3 metros.

(El ajuste predeterminado puede variar de un país a otro.)

Left, Center, Right, Surround Right, Surround Left, Subwoofer

- ▶ Especifique la distancia desde cada altavoz a su posición de audición.

Nota

- Los altavoces que establezca en “**No**” o “**None**” en “**Sp Config (Configuración altavoces)**” (→ [página 39](#)) no podrán seleccionarse.

Level Cal (Calibración nivel)**Menú Level Cal**

Aquí podrá ajustar el nivel de cada altavoz con el tono de prueba incorporado de modo que el volumen de cada altavoz sea el mismo en la posición de audición.

Nota

- Estos ajustes no se podrán calibrar en los casos siguientes:
 - Se conectan unos auriculares.
 - El ajuste “**Audio TV Out**” se establece en “**On**” (→ [página 44](#)).
 - “**HDMI Ctrl (RIHD)**” está ajustado en “**On**” (→ [página 44](#)) y usted está escuchando a través de los altavoces del televisor.
 - Los altavoces B están encendidos.
 - Los altavoces A están apagados.
 - El receptor de AV está silenciado.

Left, Center*1, Right, Surround Right, Surround Left

- ▶ **-12 dB a 0 dB a +12 dB** en intervalos de 1 dB.

Subwoofer*1

- ▶ **-15 dB a 0 dB a +12 dB** en intervalos de 1 dB.

Nota

- Los altavoces que establezca en “**No**” o “**None**” en “**Sp Config (Configuración altavoces)**” (→ [página 39](#)) no podrán seleccionarse.
- *1 Para el altavoz central y el subwoofer, los ajustes de nivel realizados mediante el uso del menú Home se guardan en este menú (→ [página 32](#)).

Consejo

- Si está utilizando un medidor de nivel de sonido de mano, ajuste el nivel de cada altavoz de modo que indique 75 dB SPL en la posición de audición, medido con ponderación C y lectura lenta.



Audio Adjust (Ajuste audio)



Menú

Audio Adjust

Con las funciones y ajustes de Ajuste de audio, podrá configurar el sonido y los modos de audición según desee.

Multiplex/Mono

■ Multiplex

Input Ch (Mux)

- ▶ Main
- ▶ Sub
- ▶ Main/Sub

Este ajuste determina qué canal se emitirá desde una fuente multiplex estéreo. Utilícelo para seleccionar canales de audio o idiomas con fuentes multiplex, emisiones de TV multilingües, etc.

■ Mono

Input Ch (Mono)

- ▶ Left + Right
- ▶ Left
- ▶ Right

Este ajuste especifica el canal que se utilizará para reproducir una fuente digital de 2 canales, tal como Dolby Digital, o una fuente analógica/PCM de 2 canales en el modo de audición Mono.

Dolby

■ PL II Music (2ch Input)

Estos ajustes se aplican únicamente a fuentes estéreo de 2 canales.

Panorama

- ▶ On
- ▶ Off

Con este ajuste, podrá ampliar el ancho de la imagen estéreo frontal cuando utilice el modo de audición Dolby Pro Logic II Music.

Dimension

- ▶ -3 a 0 a +3

Con este ajuste, podrá desplazar el campo de sonido hacia delante o hacia atrás cuando emplee el modo de audición Dolby Pro Logic II Music. Los ajustes más altos desplazan el campo de sonido hacia atrás. Los ajustes más bajos lo desplazan hacia adelante.

Si siente que la imagen estéreo es demasiado amplia o que hay demasiado sonido surround, desplace el campo de sonido hacia adelante para mejorar el balance. Por el contrario, si la imagen estéreo suena como si estuviera en mono o si no hay suficiente sonido surround, desplácelo hacia atrás.

Center Width

- ▶ 0 a 3 a 7

Con este ajuste, podrá ajustar la amplitud del sonido del altavoz central cuando utilice el modo de audición Dolby Pro Logic II Music. Normalmente, si está utilizando un altavoz central, el sonido del canal central saldrá únicamente por el altavoz central. (Si no está usando un altavoz central, el sonido del canal central se distribuirá a los altavoces frontales izquierdo y derecho para crear un centro fantasma). Este ajuste controla la mezcla de altavoces frontales izquierdo, derecho y central, permitiéndole ajustar el peso del sonido del canal central.

DTS

■ Neo:6 Music

Center Image

- ▶ 0 a 2 a 5

Con este ajuste, podrá especificar en qué medida se atenuará la salida de los canales frontales izquierdo y derecho para crear el canal central.

Al cambiar el valor de "0" a "5" se distribuirá el sonido del canal central a la derecha y a la izquierda (hacia el exterior).

Theater-Dimensional

■ Listening Angle

▶ Wide:

Seleccione esta opción si el ángulo de audición es de 40 grados.

▶ Narrow:

Seleccione esta opción si el ángulo de audición es de 20 grados.

Con este ajuste, podrá optimizar el modo de audición Theater-Dimensional especificando el ángulo de los altavoces frontales izquierdo y derecho con relación a la posición de audición. Idealmente, los altavoces frontales izquierdo y derecho deberán ser equidistantes con respecto a la posición de audición y en un ángulo próximo a uno de los dos ajustes disponibles.

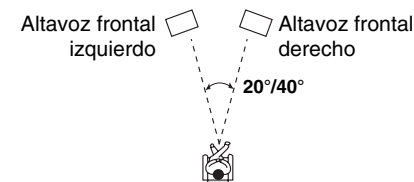

Source Setup (Configuración fuente)



Los elementos pueden configurarse individualmente para cada selector de entrada.

Preparación

Pulse los botones del selector de entrada para seleccionar una fuente de entrada.

Menú

Source Setup

A/V Sync

A/V Sync

► **0 ms a 400 ms** en intervalos de 10 ms

Cuando se utilice barrido progresivo en su reproductor de discos Blu-ray/DVD, tal vez observe que la imagen y el sonido no están sincronizados. Con este ajuste, podrá corregir el problema retrasando las señales de audio.

Para ver la imagen de TV mientras establece el retardo, pulse **ENTER**.

Para volver a la pantalla anterior, pulse **RETURN**.

El intervalo de valores que puede ajustar dependerá de si el televisor es compatible con HDMI Lip Sync y si el ajuste “**LipSync**” está establecido en “**On**” o no (→ [página 45](#)).

Nota

- A/V Sync estará desactivado cuando se utilice el modo de audición Direct con una fuente de entrada analógica.

Nombre predeterminado del selector de entrada

■ Name

► **---**, **Blu-ray**, **DVD**, **HD DVD**, **VCR**, **DVR**, **Tivo**, **CableSTB**, **SAT STB**, **PS3**, **Wii**, **Xbox**, **PC**, **TV**, **CD**, **TAPE**, **iPod**:

Para retornar al valor predeterminado, seleccione “**---**”.

Podrá introducir un nombre personalizado para cada selector de entrada individual para facilitar su identificación. Cuando lo introduzca, se mostrará el nombre predeterminado.

Nota

- No puede asignar el mismo nombre predeterminado a varios selectores de entrada.
- Este ajuste no se puede utilizar con los selectores de entrada **AM**, **FM** o **USB**.

Selector de audio

■ Audio Selector

► ARC:

La señal de audio del sintonizador de su televisor puede ser enviada a **HDMI OUT** del receptor de AV.*1

Con esta selección, el audio del televisor puede seleccionarse automáticamente como una prioridad entre otras asignaciones.

► HDMI:

Esta opción puede seleccionarse cuando se ha asignado **HDMI IN** como fuente de entrada. Si ambas entradas HDMI (**HDMI IN**) y de audio digital (**COAXIAL IN** o **OPTICAL IN**) han sido asignadas, se selecciona la entrada HDMI automáticamente como una prioridad.

► COAXIAL:

Esta opción puede seleccionarse cuando se ha asignado **COAXIAL IN** como fuente de entrada. Si ambas entradas HDMI han sido asignadas, se selecciona la entrada coaxial automáticamente como prioridad.

► OPTICAL:

Esta opción puede seleccionarse cuando se ha asignado **OPTICAL IN** como fuente de entrada. Si ambas entradas HDMI han sido asignadas, se selecciona la entrada óptica automáticamente como prioridad.

► Analog:

El receptor de AV siempre emite las señales de salida analógicas.

Puede determinar las prioridades de salida del audio cuando se dispone tanto de entradas analógicas como digitales.

Nota

- Esta configuración puede hacerse solamente para la fuente de entrada que está asignada como **HDMI IN**, **COAXIAL IN**, o **OPTICAL IN**.

*1 Usted puede seleccionar “**ARC**” si selecciona el selector de entrada de **TV/CD**. Pero no puede seleccionarlo si ya ha seleccionado “**Off**” en el ajuste “**Audio Return Ch**” (→ [página 45](#)).



Ajuste de la señal digital entrante (Fixed Mode)

■ Fixed Mode

▶ Off:

El formato se detecta automáticamente. Si no existe ninguna señal de entrada digital presente, se utilizará en su lugar la entrada analógica correspondiente.

▶ PCM:

Se oirán únicamente señales de entrada con formato PCM de 2 canales. Si la señal de entrada no es PCM, el indicador **PCM** parpadeará y también podría producirse ruido.

▶ DTS:

Se oirán únicamente señales de entrada con formato DTS (pero no DTS-HD). Si la señal de entrada no es DTS, el indicador **dts** parpadeará y no se oirá ningún sonido.

Cuando se seleccionan “**HDMI**”, “**COAXIAL**” o “**OPTICAL**” en el ajuste “**Audio Selector**”, se puede especificar el tipo de señal en “**Fixed Mode**”.

Normalmente, el receptor de AV detecta el formato de señal automáticamente. No obstante, si experimenta cualquiera de los siguientes problemas al reproducir materiales PCM o DTS, podrá establecer manualmente el formato de la señal a PCM o DTS.

- Si se corta el principio de las pistas de una fuente PCM, pruebe estableciendo el formato como PCM.
- Si se produce ruido durante el avance o el retroceso rápido de un CD DTS, pruebe estableciendo el formato como DTS.

Nota

- La configuración será reajustada a “**Off**” cuando cambie el ajuste en el “**Audio Selector**” (→ [página 42](#)).

Hardware (Configuración hardware)



Menú Hardware

OSD

■ Volume OSD

▶ On

▶ Off

Active este ajuste para mostrar el nivel de volumen en la pantalla del televisor mientras se realiza el ajuste.

ID remota

■ Remote ID

▶ 1, 2 o 3

Cuando se utilicen varios componentes Onkyo dentro de la misma sala, sus códigos de ID remota podrían superponerse. Para diferenciar el receptor de AV de otros componentes, podrá cambiar su ID remota de “**1**”, a “**2**” o “**3**”.

Nota

- Si cambia la ID remota del receptor de AV, asegúrese de cambiar el mando a distancia a la misma ID (vea a continuación); de otro modo, no podrá controlarlo con el mando a distancia.

Cambio de la ID del mando a distancia

1 Mientras mantiene presionado **RECEIVER**, pulse y mantenga presionado **SETUP** hasta que se ilumine el mando a distancia (aproximadamente 3 segundos).

2 Utilice los botones numéricos para introducir la ID 1, 2 o 3.

El indicador del mando a distancia parpadeará dos veces.

Sintonizador

■ AM/FM Freq Step (Modelos norteamericanos)

▶ 10kHz/200kHz:

▶ 9kHz/50kHz:

Seleccione el intervalo de frecuencia según su zona.

■ AM Freq Step (Modelos europeos)

▶ 10kHz:

▶ 9kHz:

Seleccione el intervalo de frecuencia según su zona.

Para que la sintonización de AM/FM funcione correctamente, deberá especificar el intervalo de frecuencia AM/FM utilizado en su zona.

Nota

- Cuando cambia este ajuste, se eliminarán todas las presintonías de radio.

Auto Standby

■ Auto Standby

▶ Off

▶ On

Cuando “**Auto Standby**” esté ajustado en “**On**”, el receptor de AV pasará automáticamente al modo en espera si el dispositivo no funciona durante 30 minutos y no hay ninguna señal de entrada de audio o vídeo.

“**Auto Standby**” aparecerá en la pantalla del receptor de AV y OSD 30 segundos después de que se active Auto Standby.

Ajuste predeterminado: **On** (modelos europeos), **Off** (modelos norteamericanos)

Nota

- Cuando se ajusta en “**On**”, la función Auto Standby puede activarse durante la reproducción con algunas fuentes.



HDMI Setup (Configuración HDMI)



Menú

HDMI Setup

HDMI Ctrl (RIHD)

- ▶ **Off**
- ▶ **On**

Active este ajuste para permitir que los componentes compatibles con **RIHD** conectados a través de HDMI sean controlados por el receptor de AV (→ [página 59](#)).

Nota

- Cuando se establece en “**On**” y se cierra el menú, se visualiza el nombre de los componentes conectados que son compatibles con **RIHD** y “**RIHD On**” se visualiza en el receptor de AV. “**Search...**” → “(nombre)” → “**RIHD On**”
Si el receptor de AV no puede recibir el nombre del componente, se visualiza como “**Player***” o “**Recorder***”, etc. (aparecerá “*”, que indica el número de componentes, cuando se reciben dos o más).
- Cuando se conecta un componente compatible con **RIHD** al receptor de AV a través del cable HDMI, el nombre del componente conectado se visualiza en la pantalla del receptor de AV. Por ejemplo, mientras ve un programa de televisión, si acciona un reproductor de discos Blu-ray/DVD (que estaba encendido) usando el mando a distancia del receptor de AV, se visualiza el nombre del reproductor de discos Blu-ray/DVD en el receptor de AV.
- Ajústelo en “**Off**” si el equipo conectado no es compatible o si no está seguro de que lo sea.
- Si el funcionamiento no es normal cuando esté ajustado en “**On**”, cambie el ajuste a “**Off**”.
- Consulte el manual de instrucciones del componente conectado para obtener información detallada.
- Cuando el ajuste “**HDMI Ctrl (RIHD)**” está establecido en “**On**”, el consumo de energía en el modo en espera aumenta ligeramente. (Dependiendo del estado del televisor, el receptor de AV entrará en el modo en espera como de costumbre.)

- Cuando el equipo fuente esté conectado con la conexión **RI**, puede funcionar incorrectamente si “**HDMI Ctrl (RIHD)**” está ajustado en “**On**”.

HDMI Through

- ▶ **Off**
- ▶ **BD/DVD, VCR/DVR, CBL/SAT, GAME, AUX, TV/CD:**

Seleccione la fuente de entrada para la cual se activa la función HDMI Through.

▶ Last:

La función HDMI Through se activa en la fuente de entrada seleccionada en el momento de ajustar el receptor de AV en el modo en espera.

Cuando se activa la función HDMI Through, independientemente de si receptor de AV está activado o en espera, el flujo de datos de audio y vídeo de una entrada HDMI será transmitido al televisor o a otros componentes a través de la conexión HDMI. En el modo en espera, los indicadores **HDMI THRU** y **HDMI** se iluminarán (**HDMI** se iluminará tenuemente).

Este ajuste se fija automáticamente en “**Auto**” cuando el ajuste “**HDMI Ctrl (RIHD)**” anterior está establecido en “**On**”, teniendo como resultado la selección automática de la fuente de entrada.

Nota

- Solo se activa la fuente de entrada asignada a **HDMI IN** a través de “**HDMI Input**” (→ [página 38](#)).
- El consumo de energía en el modo en espera aumentará mientras se ejecuta la función HDMI Through; sin embargo, en los siguientes casos se puede ahorrar energía:
 - El televisor está en el modo en espera.
 - Usted está viendo un programa de televisión.
- Consulte el manual de instrucciones del componente conectado para obtener información detallada.
- Dependiendo del componente conectado, es posible que no se seleccione la fuente de entrada correcta con el ajuste establecido en “**Auto**”.
- Este ajuste se establecerá automáticamente en “**Off**” cuando el ajuste “**HDMI Ctrl (RIHD)**” se establezca en “**Off**”.

Audio TV Out

- ▶ **Off**
- ▶ **On**

Esta preferencia determina si la señal de audio entrante se emite desde la salida HDMI. Tal vez desee activar esta preferencia si su televisor está conectado a la salida HDMI y quiere escuchar el audio de un componente conectado a través de los altavoces del televisor. Normalmente, este ajuste deberá estar establecido en “**Off**”.

Nota

- Si se selecciona “**On**” y el audio se emite desde el televisor, el receptor de AV no emitirá sonido a través de los altavoces. En este caso, aparecerá “**TV Speaker**” en la pantalla del receptor de AV al pulsar **DISPLAY**.
- Cuando “**HDMI Ctrl (RIHD)**” está establecido en “**On**”, este ajuste estará fijado en “**Auto**”.
- Con algunos televisores y señales de entrada, podría no salir ningún sonido cuando este ajuste esté establecido en “**On**”.
- Cuando “**Audio TV Out**” o “**HDMI Ctrl (RIHD)**” están ajustados en “**On**” y usted está escuchando a través de los altavoces del televisor (→ [página 15](#)), al subir el volumen del receptor de AV se emitirá sonido a través de los altavoces izquierdo y derecho del receptor de AV. Para detener la salida de sonido de los altavoces del receptor de AV, cambie los ajustes, cambie la configuración del televisor o baje el volumen del receptor de AV.
- El modo de audición no se puede cambiar cuando este ajuste esté establecido en “**On**” y la fuente de entrada no sea HDMI.



■ Audio Return Ch (ARC)

▶ Off

▶ Auto:

La señal de audio del sintonizador de su televisor puede ser enviada a **HDMI OUT** del receptor de AV.

La función de canal de retorno de audio (ARC) permite a un televisor compatible con ARC enviar el flujo de datos de audio al **HDMI OUT** del receptor de AV. Para usar esta función, se debe seleccionar el selector de entrada **TV/CD** y el televisor debe ser compatible con la función ARC.

Nota

- Este ajuste estará fijo en “- - -” cuando el ajuste “**HDMI Ctrl (RIHD)**” está establecido en “**Off**”.
- Este ajuste se establecerá automáticamente en “**Auto**” cuando el ajuste “**HDMI Ctrl (RIHD)**” se establezca en “**On**” la primera vez.
- Si ajusta “**Audio Return Ch**” en “**Auto**”, los ajustes “**Audio Selector**” del selector de entrada **TV/CD** cambiarán automáticamente a “**ARC**” (→ [página 42](#)).

■ LipSync

▶ Off

▶ On

Esta función permite que el receptor de AV corrija automáticamente cualquier retraso entre el vídeo y el audio, basándose en los datos del monitor conectado.

Nota

- Esta función sólo será operativa si el televisor compatible con HDMI admite Sincronización de Labios de HDMI.

Tras cambiar los ajustes de “**HDMI Ctrl (RIHD)**”, “**HDMI Through**” o “**Audio Return Ch**”, apague la alimentación de todos los equipos conectados y, a continuación, vuelva a encenderlos. Consulte los manuales del usuario de todos los equipos conectados.

Utilización de los ajustes de audio

Podrá cambiar diversos ajustes de audio desde el menú “Home” (→ [página 32](#)).

- 1 Pulse **RECEIVER** seguido de **HOME**.
- 2 Pulse **▲/▼** y **ENTER** para seleccionar “**Audio**”, y luego utilice **▲/▼/◀/▶** para hacer la selección deseada.

Nota

- Estos ajustes no están disponibles en los casos siguientes:
 - El ajuste “**Audio TV Out**” se establece en “**On**” (→ [página 44](#)).
 - “**HDMI Ctrl (RIHD)**” está ajustado en “**On**” (→ [página 44](#)) y usted está escuchando a través de los altavoces del televisor.

Control de tono

■ Bass

▶ **-10 dB a 0 dB a +10 dB** en intervalos de 2 dB

Podrá potenciar o cortar la salida de sonidos de baja frecuencia por los altavoces frontales.

■ Treble

▶ **-10 dB a 0 dB a +10 dB** en intervalos de 2 dB

Podrá potenciar o cortar la salida de sonidos de alta frecuencia por los altavoces frontales.

Podrá ajustar los graves y agudos para los altavoces A y B frontales, salvo cuando esté seleccionado el modo de audición Direct.

Operación con el mando a distancia directamente

- 1 Pulse **RECEIVER** una vez y después **TONE** repetidamente para seleccionar “**Bass**” o “**Treble**”.
- 2 Utilice **-** y **+** para realizar el ajuste.

Consejo

- Alternativamente, puede usar **TONE** and **-/+** del receptor de AV.

Niveles de los altavoces

■ Subwoofer Level

▶ **-15 dB a 0 dB a +12 dB** en intervalos de 1 dB

■ Center Level

▶ **-12 dB a 0 dB a +12 dB** en intervalos de 1 dB

Podrá ajustar el volumen de cada altavoz mientras escucha una fuente de entrada.

Estos ajustes temporales se cancelarán cuando se ponga el receptor de AV en espera. Para guardar el ajuste que ha realizado, vaya a “**Level Cal (Calibración nivel)**” (→ [página 40](#)) antes de poner el receptor de AV en espera.

Nota

- Estos ajustes no se podrán calibrar en los casos siguientes:
 - Se conectan unos auriculares.
 - El receptor de AV está silenciado.
- Los altavoces establecidos en “**No**” o “**None**” en la “**Sp Config (Configuración altavoces)**” (→ [página 39](#)) no se pueden ajustar.

Late Night

■ Late Night

Para fuentes **Dolby Digital** y **Dolby Digital Plus**, las opciones son:

- ▶ **Off**
- ▶ **Low:**
Pequeña reducción en el rango dinámico.
- ▶ **High:**
Gran reducción en el rango dinámico.

Para fuentes **Dolby TrueHD**, las opciones son:

- ▶ **Auto:**
La función Late Night se establece en “**On**” o “**Off**” automáticamente.
- ▶ **Off**
- ▶ **On**

Active este ajuste para reducir el rango dinámico del material en Dolby Digital para poder escuchar incluso las partes silenciosas durante la audición a bajos niveles de volumen, ideal para ver películas por la noche cuando no desea molestar a nadie.

Nota

- El efecto de la función Late Night dependerá del material que esté reproduciendo y de la intención del diseñador del sonido original y, con algunos materiales, tendrá muy poco o ningún efecto cuando seleccione diferentes opciones.
- La función Late Night solamente puede ser utilizada cuando la fuente de entrada es Dolby Digital, Dolby Digital Plus o Dolby TrueHD.
- La función Late Night se establece en “**Off**” cuando el receptor de AV se pone en el modo en espera. Para las fuentes Dolby TrueHD, se establecerá en “**Auto**”.

Music Optimizer

■ Music Optimizer

- ▶ **Off**
- ▶ **On**

La función Music Optimizer (optimizador de música) mejora la calidad del sonido de archivos de música comprimidos. El indicador **M.Opt** se enciende en la pantalla del receptor de AV.

Consejo

- Alternativamente, puede usar **MUSIC OPTIMIZER** del receptor de AV.

Nota

- La función Music Optimizer sólo funciona con señales de entrada de audio digital PCM con una frecuencia de muestreo por debajo de 48 kHz y con señales de entrada de audio analógico.
- Music Optimizer se desactiva al seleccionar el modo de audición Direct.
- El ajuste se guarda individualmente para cada selector de entrada.

CinemaFILTER

■ Cinema Filter

- ▶ **Off**
- ▶ **On**

Active este ajuste para suavizar bandas sonoras de películas demasiado fuertes, mezcladas generalmente para reproducción en un cine.

CinemaFILTER puede utilizarse con los siguientes modos de audición: Dolby Digital, Dolby Digital Plus, Dolby TrueHD, Dolby Pro Logic II Movie, multicanal, DTS, DTS Neo:6 Cinema, DTS 96/24, DTS-HD High Resolution Audio, DTS-HD Master Audio y DTS Express.

Nota

- CinemaFILTER podría no funcionar bien si se usa con determinadas fuentes de entrada.

Reproducción de iPod/iPhone a través del Dock Onkyo

Uso del Dock Onkyo

El Dock se vende de forma separada. Los modelos a la venta son diferentes en cada región.

Para obtener información más actualizada acerca de los componentes del Dock Onkyo, visite el sitio web de Onkyo en:

<http://www.onkyo.com>

Antes de utilizar los componentes del Dock Onkyo, actualice su iPod/iPhone con el software más reciente, que podrá descargar del sitio web de Apple.

Para los modelos iPod/iPhone compatibles, vea el manual de instrucciones del Dock Onkyo.

Dock RI

Con el Dock RI, usted puede fácilmente reproducir la música almacenada en su iPod/iPhone de Apple a través del receptor de AV y disfrutar de un gran sonido, y ver presentaciones de diapositivas de iPod/iPhone y vídeos en su televisor. Adicionalmente, la exhibición en pantalla (OSD) le permite ver, navegar y seleccionar los contenidos de su modelo de iPod/iPhone en su televisor, y con el mando a distancia proporcionado, usted puede controlar su iPod/iPhone desde la comodidad de su sofá. Incluso podrá usar el mando a distancia del receptor de AV para operar su iPod/iPhone.

Nota

- Introduzca el código de mando a distancia adecuado antes de utilizar el mando a distancia del receptor de AV por primera vez (→ [página 49](#)).
- Conecte el Dock RI al receptor de AV con un cable **RI** (→ [página 17](#)).

- Ajuste el conmutador RI MODE del Dock RI en “HDD” o “HDD/DOCK”.
- Ajuste la pantalla de entrada del receptor de AV a “DOCK” (→ [página 34](#)).

■ Función del sistema

Sistema activado

Cuando active el receptor de AV, el Dock RI y el iPod/iPhone se activarán automáticamente. Adicionalmente, cuando el RI Dock y el iPod/iPhone están activados, el receptor de AV se puede activar pulsando \odot .

Auto Encendido activado

Si pulsa el \blacktriangleright (reproducción) del mando a distancia mientras el receptor de AV está en espera, el receptor de AV se activará automáticamente. Seleccione el iPod/iPhone como fuente de entrada y el iPod/iPhone iniciará la reproducción.

Direct Change (cambio directo)

Si inicia la reproducción del iPod/iPhone mientras está escuchando otra fuente de entrada, el receptor de AV cambiará automáticamente a la entrada a la cual está conectado el Dock RI.

Otras operaciones del mando a distancia

Puede usar el mando a distancia suministrado con el receptor de AV para controlar otras funciones del iPod/iPhone. La funcionalidad disponible depende del receptor de AV.

Alarma del iPod/iPhone

Si usa la función de Alarma en su iPod/iPhone para iniciar la reproducción, el receptor de AV se activará a la hora especificada y seleccionará su iPod/iPhone automáticamente como la fuente de entrada.

Nota

- Las operaciones interconectadas no funcionan con reproducción de vídeo o cuando la alarma está configurada para reproducir un sonido.
- Si usa su iPod/iPhone con cualquier otro accesorio, la detección de reproducción para iPod/iPhone podría no funcionar.
- Es posible que la función System On (sistema activado) no funcione dependiendo del Dock RI.

■ Observaciones sobre el funcionamiento

- Use el mando de volumen del receptor de AV para ajustar el volumen de reproducción.
- Mientras el iPod/iPhone permanezca en un Dock RI, su mando de volumen no tendrá ningún efecto.
- Si ajusta el mando de volumen en su iPod/iPhone mientras está insertado en el Dock RI, tome la precaución de que no esté ajustado muy alto antes de volver a conectar sus auriculares.



Control del iPod/iPhone

Al pulsar el botón **REMOTE MODE**, que ha sido programado con el código del mando a distancia para su Dock, podrá controlar su iPod/iPhone en el Dock con los botones que se describen más adelante en esta sección. Consulte “Introducción de códigos de mando a distancia” para obtener información detallada sobre la introducción de un código de mando a distancia (→ [página 49](#)). Consulte el manual de instrucciones del Dock para obtener información más detallada.

Dock RI

- Ajuste el conmutador RI MODE del Dock RI en “HDD” o “HDD/DOCK”.
- ⏻ podría no funcionar con un código de mando a distancia (sin **RI**). En este caso, realice una conexión **RI** e introduzca el código del mando a distancia **81993** (con **RI**).

■ Con el Control RI

Establezca una conexión **RI** e introduzca el código del mando a distancia **81993** (con **RI**).

- Ajuste la pantalla de entrada del receptor de AV a “DOCK” (→ [página 34](#)).

■ Sin el Control RI

Deberá introducir primero el código del mando a distancia **82990** (→ [página 50](#)).

Pulse el botón **REMOTE MODE** apropiado primero.



■ RI Funcionamiento del Dock

Botones disponibles			
①	⏻*1	⑥	DISPLAY*3
②	TOP MENU*2	⑦	MUTING
③	▲/▼/◀/▶, ENTER	⑧	ALBUM +/-
④	▶▶, , ■, ◀◀, ▶▶, ◀◀, ▶▶	⑨	VOL ▲/▼
⑤	REPEAT	⑩	MENU
	RANDOM	⑪	MODE*4

Nota

- Según el modelo o la generación de su iPod/iPhone y del Dock RI, algunos botones podrían no funcionar como cabría esperar.
- Para obtener información detallada acerca del uso del iPod/iPhone, consulte su manual de instrucciones del Dock RI.
- *1 Este botón no encenderá ni apagará el Dock RI Onkyo DS-A2 o DS-A2X. Su iPod/iPhone podría no responder la primera vez que pulse este botón, en cuyo caso deberá pulsarlo de nuevo. Esto se debe a que el mando a distancia transmite los comandos On (Encendido) y Standby (En espera) alternativamente, por lo que si su iPod/iPhone ya está encendido, permanecerá encendido cuando el mando a distancia transmita el comando On (Encendido). De forma similar, si su iPod/iPhone ya está apagado, permanecerá apagado cuando el mando a distancia transmita el comando Off (Apagado).
- *2 **TOP MENU** funciona como el botón de modo cuando se utiliza con un Dock RI DS-A2.
- *3 **DISPLAY** activa la retroiluminación durante un segundo.
- *4 **Modo Reanudar**
Con la función Reanudar, es posible reanudar la reproducción de la canción que estaba tocando cuando retiró el iPod/iPhone del Dock RI.



Cómo controlar otros componentes de Onkyo

Puede utilizar el mando a distancia del receptor de AV para controlar sus otros componentes de AV de Onkyo. En esta sección se explica cómo introducir el código de mando a distancia para un componente que desee controlar: DVD, CD, etc.

Códigos de mando a distancia preprogramados

Los siguientes botones de **REMOTE MODE** están preprogramados con códigos de mando a distancia para controlar los componentes que se presentan en la lista. No necesitará introducir ningún código de mando a distancia para controlar estos componentes.

Para obtener información detallada sobre el control de estos componentes, consulte las páginas indicadas.

BD/DVD Reproductor de discos Blu-ray de Onkyo
(→ [página 51](#))

TV/CD Reproductor de CD Onkyo (→ [página 52](#))

Introducción de códigos de mando a distancia

Necesitará introducir un código para cada componente que desee controlar.

- 1 Busque el código de mando a distancia apropiado en los códigos de mando a distancia de los componentes Onkyo mediante RI.**
- 2 Manteniendo pulsado el botón REMOTE MODE para el cual desea introducir un código, pulse y mantenga presionado el botón DISPLAY (aproximadamente 3 segundos).**

Se enciende el indicador remoto.

Nota

- No podrán introducirse códigos de mando a distancia para **RECEIVER**.
- Con la excepción de **RECEIVER**, se pueden asignar códigos de mando a distancia de cualquier categoría al botón **REMOTE MODE**. No obstante, estos botones también pueden funcionar como botones de selector de entrada (→ [página 20](#)); por tanto, seleccione un botón **REMOTE MODE** que se corresponda con la entrada a la cual está conectado el componente. Por ejemplo, si conecta un reproductor de CD a la entrada de CD, seleccione **TV/CD** cuando introduzca su código de mando a distancia.

- 3 Antes de que transcurran 30 segundos, utilice los botones numéricos para introducir el código de mando a distancia de 5 dígitos.**

El indicador del mando a distancia parpadeará dos veces.

Si el código de mando a distancia no se introduce correctamente, el indicador del mando a distancia parpadeará una vez lentamente.

Códigos de mando a distancia para componentes Onkyo conectados a través de RI

Los componentes Onkyo que esté conectados a través de **RI** se controlarán apuntando el mando a distancia al receptor de AV y no al componente. Esto le permitirá controlar componentes que no estén a la vista, por ejemplo en una estantería.

- 1 Asegúrese de que cada componente Onkyo se conecta con un cable RI y un cable de audio analógico (RCA).**

Consulte “Conexión de componentes **RI** de Onkyo” para obtener más información (→ [página 17](#)).

- 2 Consulte la sección anterior para introducir el código de mando a distancia apropiado para un botón REMOTE MODE.**

▶ **42157:**

Reproductor de casetes Onkyo con **RI**

▶ **81993:**

Dock Onkyo con **RI**

- 3 Pulse el botón REMOTE MODE, apunte con el mando a distancia al receptor de AV y utilice el componente.**

↳ Continuará



Cómo controlar los componentes Onkyo sin **RI**

Si desea controlar un componente Onkyo apuntando con el mando a distancia directamente al mismo o si quiere controlar un componente Onkyo que no esté conectado a través de **RI**, emplee los siguientes códigos de mando a distancia:

- ▶ **30627**:
Reproductor de DVD Onkyo sin **RI**
- ▶ **71817**:
Reproductor de CD Onkyo sin **RI**
- ▶ **32900/33000**:
Reproductor de discos Blu-ray Onkyo
- ▶ **32901/33004**:
Reproductor de HD DVD Onkyo
- ▶ **70868**:
Grabador MD Onkyo sin **RI**
- ▶ **71323**:
Grabador de CD Onkyo sin **RI**
- ▶ **82990**:
Dock Onkyo sin **RI**

Reajuste de los botones de **REMOTE MODE**

Podrá restablecer un botón **REMOTE MODE** a su código de mando a distancia predeterminado.

- 1** Mientras mantiene presionado el botón de **REMOTE MODE** que desea reajustar, mantenga pulsado **HOME** hasta que se ilumine el indicador del mando a distancia (aproximadamente 3 segundos).
- 2** Antes de que transcurran 30 segundos, pulse de nuevo el botón **REMOTE MODE**.
El indicador del mando a distancia parpadeará dos veces, indicando que se ha restablecido el botón. Cada uno de los botones de **REMOTE MODE** está preprogramado con un código de mando a distancia. Cuando se restablezca un botón, se restaurará su código preprogramado.

Cómo restablecer el mando a distancia

Podrá restablecer el mando a distancia a sus valores predeterminados.

- 1** Mientras mantiene presionado **RECEIVER**, pulse y mantenga presionado **HOME** hasta que se ilumine el mando a distancia (aproximadamente 3 segundos).
- 2** Antes de que transcurran 30 segundos, pulse de nuevo el botón **RECEIVER**.
El indicador del mando a distancia parpadeará dos veces, indicando que se ha restablecido el mando a distancia.

Cómo controlar otros componentes

Pulsando el botón **REMOTE MODE** que ha sido programado con el código de mando a distancia para su componente, puede controlar el componente Onkyo como se indica a continuación.

Para obtener detalles sobre la introducción de un código de mando a distancia para otros componentes, consulte “Introducción de códigos de mando a distancia” (→ [página 49](#)).

Cómo controlar un reproductor de discos Blu-ray/DVD o un reproductor de HD DVD

BD/DVD está preprogramado con el código de mando a distancia para controlar un componente que es compatible con el **RIHD**^{*1} (limitado a algunos modelos). El componente deberá poder recibir comandos de mando a distancia a través de **RIHD** y conectarse al receptor de AV mediante HDMI.

Utilice los siguientes códigos de mando a distancia:

▶ **32910/33001/31612:**

Reproductor de discos Blu-ray/DVD con **RIHD**

^{*1} La función **RIHD** compatible con el receptor de AV es la función de control del sistema CEC del estándar HDMI.

Pulse en primer lugar el botón **REMOTE MODE** apropiado.

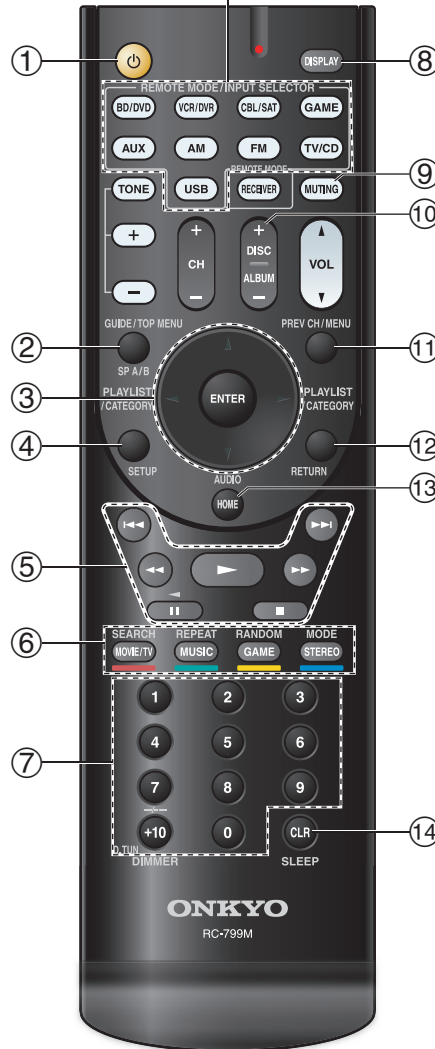

Funcionamiento del reproductor de discos Blu-ray / reproductor de HD DVD

Botones disponibles

①	⏻	⑦	Número: 1 a 9, 0
②	TOP MENU		Número: +10^{*1}
③	▲/▼/◀/▶, ENTER	⑧	DISPLAY
④	SETUP	⑨	MUTING
⑤	▶▶, , ■, ◀◀, ▶▶, ◀◀, ▶▶	⑩	DISC +/-
		⑪	MENU
⑥	Rojo (A) Verde (B) Amarillo (C) Azul (D)	⑫	RETURN
		⑬	AUDIO^{*1}
		⑭	CLR

Funcionamiento del reproductor de DVD

Botones disponibles

①	⏻	⑦	Número: 1 a 9, 0
②	TOP MENU		Número: +10^{*1}
③	▲/▼/◀/▶, ENTER	⑧	DISPLAY
④	SETUP	⑨	MUTING
⑤	▶▶, , ■, ◀◀, ▶▶, ◀◀, ▶▶	⑩	DISC +/-
		⑪	MENU
⑥	SEARCH^{*1} REPEAT RANDOM^{*1} MODE^{*1}	⑫	RETURN
		⑬	AUDIO^{*1}
		⑭	CLR

Pulse en primer lugar el botón **REMOTE MODE** apropiado.

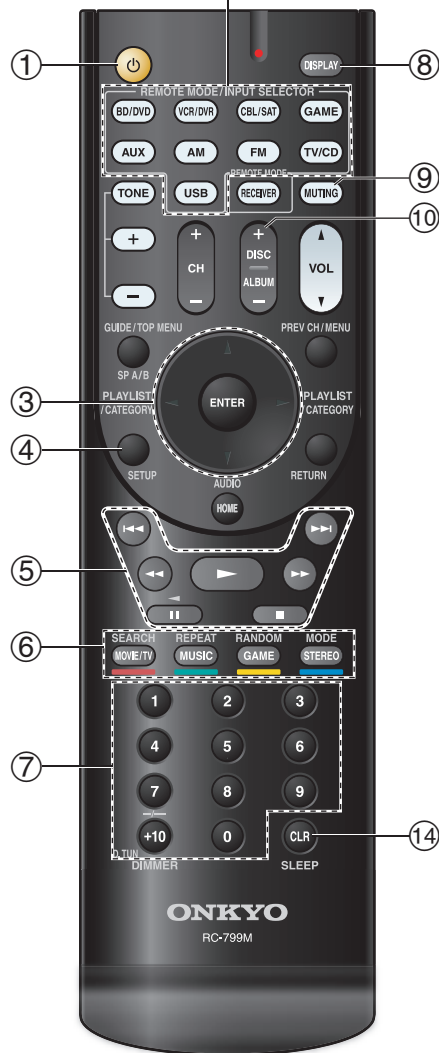

■ Funcionamiento del reproductor de CD / grabador de CD / grabador de MD

Botones disponibles			
①	⏻	⑦	Número: 1 a 9, 0
③	▲/▼/◀/▶, ENTER		Número: +10
④	SETUP	⑧	DISPLAY
⑤	▶▶, , ■, ◀◀, ▶▶, ◀◀, ▶▶	⑨	MUTING
⑥	SEARCH	⑩	DISC +/-
	REPEAT	⑭	CLR
	RANDOM		
	MODE		

■ Funcionamiento del reproductor de cassetes

Botones disponibles			
①	⏻	⑨	MUTING
⑤	▶▶, ◀◀ (reproducción hacia atrás), ■, ◀◀, ▶▶, ◀◀, ▶▶		

Nota

- Con algunos componentes, algunos botones podrían no funcionar según lo esperado e incluso algunos podrían no funcionar en absoluto.
- Consulte “Control del iPod/iPhone” para obtener información sobre el funcionamiento del iPod/iPhone (→ [página 48](#)).
- *1 La función **RIHD** no se puede utilizar. La función **RIHD** sustentada por el receptor de AV es la función de control del sistema CEC del estándar HDMI.



Resolución de problemas

Si tiene algún problema al utilizar el receptor de AV, busque una solución dentro de esta sección. Si no puede resolver el problema por sí mismo, póngase en contacto con su distribuidor de Onkyo.

Si no puede resolver el problema por sí mismo, pruebe a reinicializar el receptor de AV antes de ponerse en contacto con su distribuidor de Onkyo.

Para restablecer el receptor de AV a sus valores de fábrica por defecto, enciéndalo y, manteniendo presionado el botón VCR/DVR, pulse \odot ON/STANDBY. “Clear” aparecerá en la pantalla del receptor de AV y el receptor de AV pasará al modo en espera.



Tenga en cuenta que la reinicialización del receptor de AV eliminará sus presintonías de radio y ajustes personalizados.



Indicador del mando a distancia

RECEIVER

HOME

Para reinicializar el mando a distancia a sus valores de fábrica por defecto, manteniendo presionado el botón **RECEIVER**, pulse y mantenga presionado el botón **HOME** hasta que se encienda el indicador del mando a distancia (aproximadamente 3 segundos). Antes de que transcurran 30 segundos, pulse el botón **RECEIVER** nuevamente.

Los menús en pantalla aparecerán únicamente en un televisor que esté conectado a **HDMI OUT**. Si el televisor está conectado a otras salidas de vídeo, utilice la pantalla del receptor de AV para cambiar los ajustes.

Alimentación

El receptor de AV no se enciende

Asegúrese de que el cable de alimentación esté enchufado correctamente a la toma de red. —

Desenchufe el cable de alimentación de la toma de red, espere cinco segundos o más y, a continuación, vuélvalo a enchufar. —

El receptor de AV se apaga de forma imprevista

El receptor de AV entrará automáticamente en el modo en espera cuando se haya ajustado y se inicie Auto Standby. 43

El receptor de AV se apaga y tras restaurar la alimentación, se apaga de nuevo

Se ha activado el circuito de protección. Retire el cable de alimentación de la toma de pared inmediatamente. Asegúrese de que todos los cables de los altavoces y las fuentes de entrada están correctamente conectados y deje el receptor de AV con su cable de alimentación desconectado durante 1 hora. Una vez transcurrido este tiempo, vuelva a conectar el cable de alimentación y enciéndalo. Si el receptor de AV se apaga de nuevo, desconecte el cable de alimentación y póngase en contacto con su distribuidor Onkyo. 13

Precaución: Si aparece “CHECK SP WIRE” en la pantalla del receptor de AV, es posible que los cables del altavoz estén en cortocircuito.

ADVERTENCIA

Si el receptor de AV genera humo, olores o ruidos anormales, desconecte inmediatamente el cable de alimentación de la toma de red y póngase en contacto con su distribuidor Onkyo.

Audio

No hay sonido o se oye muy bajo

Pulse **SPEAKERS A** o **B** para activar el indicador de los altavoces que desea que emitan sonido. 32

Asegúrese de que la fuente de entrada digital haya sido seleccionada correctamente. 39

Asegúrese de que todas las clavijas de conexión de audio están introducidas totalmente. 14

Asegúrese de que todas las entradas y salidas de todos los componentes están conectadas correctamente. 15-17

Asegúrese de que la polaridad de los cables de los altavoces es correcta y que los cables pelados están en contacto con la parte metálica de cada uno de los terminales de los altavoces. 13

Asegúrese de que la fuente de entrada haya sido seleccionada correctamente. 20

Asegúrese de que los cables de los altavoces no están en cortocircuito. 13

Compruebe el volumen. El receptor de AV está diseñado para uso en un entorno home theater. Dispone de un amplio rango de volumen, lo que permite un ajuste preciso. —

Si el indicador **MUTING** está parpadeando en la pantalla del receptor de AV, pulse **MUTING** en el mando a distancia para anular el silenciamiento del receptor de AV. 34

Mientras estén conectados unos auriculares a la toma **PHONES**, no saldrá sonido por los altavoces. 35

Si no hay sonido de un reproductor de DVD conectado a una entrada **HDMI IN**, compruebe los ajustes de salida del reproductor de DVD y asegúrese de seleccionar un formato de audio compatible. —

Verifique el ajuste de salida de audio digital en el dispositivo conectado. En algunas consolas para videojuegos, por ejemplo las compatibles con DVD, el valor predeterminado está desactivado. —

Con algunos discos de DVD-Vídeo, necesitará seleccionar un formato de audio de salida desde un menú. —

Si su giradiscos utiliza un portaagujas de MC (Moving Coil, Bobina móvil), deberá conectar un amplificador de cabezal MC o un transformador de MC. —

Asegúrese de que ninguno de los cables de conexión está curvado, retorcido o dañado. —



No todos los modos de audición utilizan todos los altavoces. **28**

Especifique las distancias de los altavoces y ajuste los niveles individuales de los altavoces. **40**

El formato de la señal de entrada está establecido en "PCM" o "DTS". Ajústelo en "Off". **43**

■ Únicamente los altavoces frontales producen sonido

Cuando esté seleccionado el modo de audición Stereo o Mono, únicamente los altavoces frontales y el subwoofer producirán sonido. **30**

Compruebe la configuración de los altavoces. **39**

■ Únicamente el altavoz central produce sonido

Si utiliza el modo de audición Dolby Pro Logic II Movie, Dolby Pro Logic II Music o Dolby Pro Logic II Game con una fuente mono, como por ejemplo una emisora de radio de AM o un programa de TV mono, el sonido se concentrará en el altavoz central. **—**

Asegúrese de que los altavoces están configurados correctamente. **39**

■ Los altavoces surround no producen ningún sonido

Cuando estén seleccionados los modos de audición T-D (Theater-Dimensional), Stereo o Mono, los altavoces surround no producirán ningún sonido. **—**

Dependiendo de la fuente y del modo de audición actual, los altavoces surround podrían producir muy poco sonido. Pruebe seleccionando otro modo de audición. **27**

Asegúrese de que los altavoces están configurados correctamente. **39**

■ El altavoz central no produce ningún sonido

Cuando estén seleccionados los modos de audición Stereo o Mono, el altavoz central no producirá ningún sonido. **—**

Asegúrese de que los altavoces están configurados correctamente. **39**

■ El subwoofer no produce ningún sonido

El subwoofer no emite ningún sonido mientras esté activado únicamente Altavoces B. Active Altavoces A. **32**

Cuando se reproduzca material fuente que no contenga información en el canal de LFE, el subwoofer no producirá ningún sonido. **—**

Asegúrese de que los altavoces están configurados correctamente. **39**

■ No hay sonido con un formato de señal determinado

Verifique el ajuste de salida de audio digital en el dispositivo conectado. En algunas consolas para videojuegos, por ejemplo las compatibles con DVD, el valor predeterminado está desactivado. **—**

Con algunos discos de DVD-Vídeo, necesitará seleccionar un formato de audio de salida desde un menú. **—**

Dependiendo de la señal de entrada, algunos modos de audición no podrán seleccionarse. **28-29**

■ No se puede seleccionar la reproducción 5.1

Cuando Altavoces B está activado, Altavoces A se reduce a la reproducción en 2.1 canales. **32**

Dependiendo del número de altavoces conectados, no siempre es posible seleccionar todos los modos de audición. **28-29**

■ El volumen del altavoz no podrá ajustarse como se desea

Tras ajustarse el nivel de volumen de cada altavoz individual, el volumen máximo podría reducirse. **40**

■ Se oye ruido

No ate los cables de audio junto con cables de alimentación, cables de altavoces, etc., ya que el rendimiento de audio podría degradarse. **—**

El cable de audio podría captar interferencias. Pruebe reposicionando los cables. **—**

■ La función Late Night no funciona

Asegúrese de que el material de la fuente es Dolby Digital, Dolby Digital Plus, o Dolby TrueHD. **46**

■ Acerca de las señales DTS

Cuando el material del programa de DTS finalice y el flujo de bits DTS se detenga, el receptor de AV permanecerá en el modo de audición DTS y el indicador **dts** permanecerá iluminado. Esto es para evitar ruido cuando se utilicen las funciones de pausa, avance rápido o retroceso rápido en el reproductor. Si cambia el reproductor de DTS a PCM porque el receptor de AV no cambia de formatos inmediatamente, podría no oír ningún sonido, en cuyo caso deberá detener el reproductor durante aproximadamente tres segundos y, a continuación, reanudar la reproducción. **—**

Con algunos reproductores de CD y LD, no podrá reproducir materiales de DTS correctamente, aunque su reproductor esté conectado a una entrada digital del receptor de AV. Esto se debe normalmente a que el flujo de bits de DTS ha sido procesado (por ej., se ha cambiado el nivel de salida, la frecuencia de muestreo o la respuesta de frecuencia) y el receptor de AV no lo reconoce como una señal de DTS auténtica. En dichos casos, podría oírse ruido. **—**

Cuando reproduzca material de programas de DTS, el uso de las funciones de pausa, avance rápido o retroceso rápido en el reproductor podría producir un ruido acústico breve. Esto no indica un funcionamiento incorrecto. **—**

■ No se oye el principio del audio recibido a través de una entrada HDMI IN

La identificación del formato de una señal de HDMI es más lenta que para otras señales de audio digital, por lo que la salida de audio podría no comenzar inmediatamente. **—**



Video

■ No hay imagen

Asegúrese de que todas las clavijas de conexión de vídeo hayan sido introducidas totalmente. **14**

Asegúrese de que cada componente de vídeo esté conectado correctamente. **15, 17**

Si la fuente de vídeo está conectada a una entrada para vídeo de componentes, deberá asignar dicha entrada a un selector de entrada y conectar el televisor a la **COMPONENT VIDEO OUT**. **16, 38**

Si la fuente de vídeo está conectada a una entrada de vídeo compuesto, deberá conectar el televisor a la salida de vídeo compuesto correspondiente. **16**

Si la fuente de vídeo está conectada a una entrada HDMI, deberá asignar dicha entrada a un selector de entrada y conectar el televisor a **HDMI OUT**. **15, 38**

Asegúrese de seleccionar en el televisor la entrada de vídeo a la que está conectado el receptor de AV. —

■ No hay imagen de una fuente conectada a una entrada HDMI IN

No se garantiza el funcionamiento fiable con un adaptador de HDMI a DVI. Además, las señales de vídeo de un ordenador no están garantizadas. **61**

■ No aparecen los menús en pantalla

Asegúrese de seleccionar en el televisor la entrada de vídeo a la que está conectado el receptor de AV. —

Cuando el receptor de AV no está conectado a un televisor a través de **HDMI OUT**, no se muestran los menús en pantalla. —

Sintonizador

■ La recepción produce ruido, la recepción estéreo de FM es ruidosa o no aparece el indicador FM STEREO

Reubique la antena. —

Aleje el receptor de AV de su televisor u ordenador. —

Escuche la emisora en mono. **24**

Cuando se escuche una emisora de AM, el uso del mando a distancia podría causar ruido. —

Los vehículos y los aviones pueden causar interferencias. —

Las paredes de hormigón debilitan las señales de radio. —

Si no consigue mejorar la recepción, instale una antena de exteriores. —

Mando a distancia

■ El mando a distancia no funciona

Antes de usar esta unidad, asegúrese de pulsar **RECEIVER**. —

Asegúrese de que las pilas están instaladas con la polaridad correcta. **4**

Instale pilas nuevas. No mezcle diferentes tipos de pilas ni pilas nuevas y gastadas. **4**

Asegúrese de que el mando a distancia no esté demasiado lejos del receptor de AV y de que no existan obstáculos entre el mando a distancia y el sensor del mando a distancia del receptor de AV. **4**

Asegúrese de que el receptor de AV no está expuesto a la luz solar directa o a lámparas fluorescentes de tipo inversor. Reubíquelo si fuera necesario. —

Si el receptor de AV está instalado en un estante o armario con puertas de cristales coloreados, el mando a distancia podría no funcionar de un modo fiable cuando las puertas estén cerradas. —

Asegúrese de que ha seleccionado el modo de mando a distancia correcto. **10, 49**

Asegúrese de haber introducido el código de mando a distancia correcto. **49**

Asegúrese de establecer la misma ID tanto en el receptor de AV como en el mando a distancia. **43**

■ No se pueden controlar otros componentes

Si se trata de un componente de Onkyo, asegúrese de que el cable **RI** y el cable de audio analógico estén conectados correctamente. La conexión con un solo cable **RI** no será suficiente. **17**

Asegúrese de que ha seleccionado el modo de mando a distancia correcto. **10, 51**

Para que funcione correctamente el mando a distancia cuando se conecta un reproductor de casetes a la toma **TV/CD IN** o cuando se conecta un Dock **RI** a las tomas **TV/CD IN**, **VCR/DVR IN** o **GAME IN**, debe ajustar la pantalla de entrada de la forma que corresponda. **34**

Si no consigue utilizarlo, deberá introducir el código de mando a distancia apropiado. **49**

Para controlar un componente de Onkyo conectado a través de **RI**, apunte con el mando a distancia al receptor de AV. Asegúrese de introducir en primer lugar el código de mando a distancia apropiado. **49**

Para controlar un componente de Onkyo que no está conectado a través de **RI**, apunte el mando a distancia al componente. Asegúrese de introducir en primer lugar el código de mando a distancia apropiado. **50**

RI Dock para el iPod/iPhone

■ No hay sonido

Asegúrese de que el iPod/iPhone efectivamente está reproduciendo. —

Asegúrese de que el iPod/iPhone está insertado correctamente en el dock. —

Asegúrese de que el receptor de AV está encendido, está seleccionada la fuente de entrada correcta y está subido el volumen. —

Asegúrese de que todas las clavijas están introducidas a fondo. —

Intente restablecer el iPod/iPhone. —

■ No hay vídeo

Asegúrese de que el ajuste TV OUT de su modelo de iPod/iPhone está establecido en On (Activado). —

Asegúrese de que está seleccionada la entrada correcta en el televisor o en el receptor de AV. —

Algunas versiones del iPod/iPhone no emiten vídeo. —



■ El mando a distancia del receptor de AV no controla mi iPod/iPhone

Asegúrese de que el iPod/iPhone está insertado correctamente en el dock. Si el iPod/iPhone está dentro de una funda, tal vez no se conecte bien en el dock. Retire siempre el iPod/iPhone de la funda antes de insertarlo en el dock.

El iPod/iPhone no podrá utilizarse mientras se esté visualizando el logotipo de Apple.

Asegúrese de que ha seleccionado el modo remoto correcto. **48**

Cuando use el mando a distancia del receptor de AV apúntelo hacia su receptor de AV.

Si aún no puede controlar el iPod/iPhone, inicie la reproducción pulsando el botón Play del modelo de iPod/iPhone. Entonces debería ser posible realizar el uso remoto.

Intente restablecer el iPod/iPhone.

Según el modelo de iPod/iPhone, algunos botones podrían no funcionar como cabría esperar.

■ El receptor de AV selecciona el iPod/iPhone como fuente de entrada de forma inesperada

Ponga siempre en pausa la reproducción en el iPod/iPhone antes de seleccionar una fuente de entrada diferente. Si no se pausa la reproducción, la función Direct Change (Cambio directo) podría seleccionar su iPod/iPhone como fuente de entrada por error durante la transición entre pistas.

■ El iPod/iPhone no funciona correctamente

Intente volver a conectar el iPod/iPhone.

Grabación

■ No se puede grabar

Asegúrese de que está seleccionada la entrada correcta en el grabador.

Para evitar bucles de señal y que el receptor de AV resulte dañado, las señales de entrada no se envían a salidas con el mismo nombre (por ejemplo, **VCR/DVR IN** a **VCR/DVR OUT**).

Reproducción de dispositivos USB

■ No se puede acceder a los archivos de música de un dispositivo USB

Asegúrese de que el dispositivo USB esté conectado correctamente.

El receptor de AV admite dispositivos USB compatibles con la clase de dispositivos de almacenamiento masivo USB. No obstante, la reproducción podría no ser posible con algunos dispositivos USB aunque se sean conformes con la clase de dispositivos de almacenamiento masivo USB. **62**

No se pueden reproducir dispositivos de memoria USB con funciones de seguridad. **23**

Otros

■ Consumo de energía en espera

En los siguientes casos, el consumo de energía en el modo en espera puede llegar a un máximo de 31 W: **44**

- El ajuste “**HDMI Ctrl (RIHD)**” se establece en “**On**”. (Dependiendo del estado del televisor, el receptor de AV entrará en el modo en espera como de costumbre.)
- El ajuste “**HDMI Through**” se establece en una opción distinta de “**Off**”.

■ El sonido cambia cuando conecto los auriculares

Cuando conecte unos auriculares, el modo de audición se ajustará a Stereo, a menos que ya esté configurado en Stereo, Mono o Direct.

■ Cómo puedo cambiar el idioma de una fuente multiplex

Emplee el ajuste “**Input Ch (Mux)**” del menú “**Audio Adjust**” para seleccionar “**Main**” o “**Sub**”. **41**

■ Las funciones RI no funcionan

Para usar **RI**, deberá efectuar una conexión de **RI** y una conexión de audio analógico (RCA) entre el componente y el receptor de AV, aunque estén conectados digitalmente. **17**

■ Podrán realizarse los siguientes ajustes para las entradas de vídeo compuesto

Deberá utilizar los botones de la unidad para realizar estos ajustes.

En el receptor de AV, pulse el selector de entrada de la fuente de entrada que desee ajustar y el botón **SETUP** simultáneamente. Mientras mantiene pulsado el botón del selector de entrada, pulse **SETUP** hasta que aparezca “**Vídeo ATT :On**” en la pantalla del receptor de AV. Después suelte ambos botones. Para desactivar el ajuste, repita el proceso anterior para que “**Vídeo ATT :Off**” aparezca en la pantalla del receptor de AV y suelte los botones.

• Atenuación de vídeo

Este ajuste podrá realizarse para la entrada **BD/DVD, VCR/DVR, CBL/SAT, GAME, AUX** o **USB**.

Si tiene una consola para videojuegos conectada a una entrada de vídeo compuesto y la imagen no es muy nítida, podrá atenuar la ganancia.

Vídeo ATT :Off: (valor predeterminado).

Vídeo ATT :On: la ganancia se reduce en 2 dB.

■ Si la imagen del televisor/monitor conectado a HDMI OUT es inestable, pruebe a desactivar la función DeepColor

Para desactivar la función DeepColor, pulse simultáneamente los botones **CBL/SAT** y **ON/STANDBY** en el receptor de AV. Manteniendo pulsado **CBL/SAT**, pulse **ON/STANDBY** hasta que aparezca “**Deep Color: Off**” en la pantalla del receptor de AV. Después suelte ambos botones. Para reactivar la función DeepColor, repita el proceso anterior hasta que “**Deep Color: On**” aparezca en la pantalla del receptor de AV y suelte los botones.



El receptor de AV contiene un microordenador para el procesamiento de señales y las funciones de control. En situaciones muy raras, las interferencias fuertes, el ruido de una fuente externa o la electricidad estática podrían causar el bloqueo del mismo. En el improbable caso de que esto se produzca, desenchufe el cable de alimentación de la toma de pared, espere cinco segundos como mínimo y después vuélvalo a enchufar.

Onkyo no se hace responsable de los daños causados por malas grabaciones debidas a un funcionamiento anómalo de la unidad (por ejemplo, no cubre los gastos de alquiler de CD). Antes de grabar datos importantes, asegúrese de que el material se grabará correctamente.

Antes de desconectar el cable de alimentación de la toma de red, ponga el receptor de AV en espera.

Consejos de conexión y ruta de la señal de vídeo

El receptor de AV admite diversos formatos de conexiones para ofrecer compatibilidad con una amplia gama de equipos de AV. El formato que seleccione dependerá de los formatos compatibles con sus componentes. Utilice las siguientes secciones como guía.

Los menús en pantalla aparecerán únicamente en un televisor que esté conectado a HDMI OUT. Si el televisor está conectado a otras salidas de vídeo, utilice la pantalla del receptor de AV para cambiar los ajustes.

Nota

- Los menús de configuración en pantalla aparecen cuando:
 - No hay entrada de vídeo, o
 - La entrada de vídeo es de 480p, 576p, 720p, 1080i o 1080p.

Formatos de conexión de vídeo

Los componentes de vídeo pueden conectarse utilizando cualquiera de los siguientes formatos de conexión de vídeo: vídeo compuesto, vídeo de componentes o HDMI, siendo este último el que ofrece la mejor calidad de imagen.

Cuando esté seleccionando un formato de conexión, tenga en cuenta que receptor de AV no convierte entre formatos, de manera que solamente las salidas del mismo formato que la entrada transmitirán la salida de la señal.

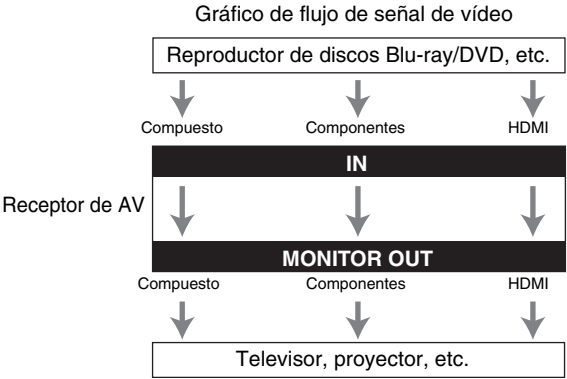

Formatos de conexión de audio

Los componentes de audio pueden conectarse mediante el uso de cualquiera de los siguientes formatos de conexión de audio: analógico, óptico, coaxial o HDMI.

Cuando seleccione un formato de conexión, tenga en cuenta que el receptor de AV no convierte señales de entrada digital para salidas de línea analógica y viceversa. Por ejemplo, las señales de audio conectadas a una entrada digital óptica o coaxial no saldrán por la salida analógica **VCR/DVR OUT**.

Si hay señales presentes en más de una entrada, las entradas se seleccionarán automáticamente con el siguiente orden de prioridad: HDMI, digital, analógica.

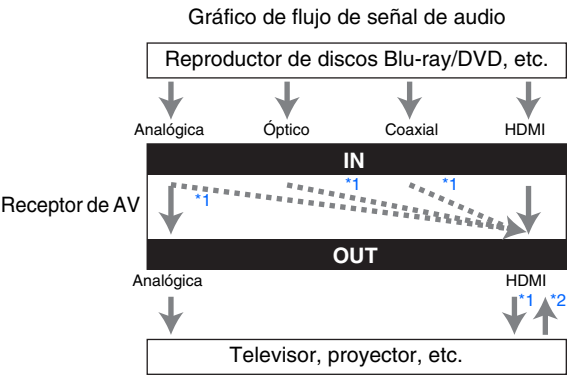

*1 Depende del ajuste de “Audio TV Out” (→ página 44).
 *2 Esto es posible cuando “Audio Return Ch” está ajustado en “Auto” (→ página 45), está seleccionado el selector de entrada TV/CD y el televisor es compatible con ARC.

Consejo

- Cuando entra una señal a través de HDMI y se selecciona el selector de entrada correspondiente, se iluminará el indicador HDMI.



Uso de un televisor, reproductor o grabador compatible con RIHD

RIHD, que son las siglas de Remote Interactive over HDMI (Interactivo remoto sobre HDMI), es el nombre de la función de control del sistema incorporada en los componentes de Onkyo. El receptor de AV puede utilizarse con CEC (Consumer Electronics Control, Control de equipos electrónicos de consumo), que permite el control del sistema a través de HDMI y forma parte del estándar HDMI. CEC proporciona interoperatividad entre diversos componentes, sin embargo, no se garantiza el funcionamiento con componentes que no sean compatibles con **RIHD**.

Sobre los componentes compatibles con RIHD

Los siguientes componentes son compatibles con **RIHD** (a partir de enero de 2012).

■ Televisor

- Televisor Toshiba
- Televisor Sharp

■ Reproductores/Grabadores

- Reproductores Onkyo e Integra compatibles con **RIHD**
- Reproductores y grabadores Toshiba (únicamente cuando se usan junto con un televisor Toshiba)
- Reproductores y grabadores Sharp (únicamente cuando se usan junto con un televisor Sharp)

* Algunos modelos diferentes a los mencionados anteriormente podrían tener alguna interoperabilidad si son compatibles con CEC, el cual es parte del Estándar HDMI, pero no se puede garantizar su funcionamiento.

Nota

- Para que el funcionamiento enlazado sea correcto, no conecte al terminal de entrada HDMI más componentes compatibles con **RIHD** que los que se especifican a continuación.
 - Reproductores de discos Blu-ray/DVD: hasta tres.
 - Grabadores de discos Blu-ray/DVD/Digital Video: hasta tres.
 - Decodificadores de cable/satélite: hasta cuatro.
- No conecte el receptor de AV al otro receptor de AV/amplificador de AV a través de HDMI.
- No se garantiza el funcionamiento enlazado correcto cuando se conectan más componentes compatibles con **RIHD** que los indicados anteriormente.

Operaciones que pueden ser realizadas con una conexión RIHD

■ Para un televisor compatible con RIHD

Las siguientes operaciones relacionadas se activan mediante la conexión del receptor de AV a un televisor compatible con **RIHD**.

- El receptor de AV entrará al modo en espera cuando la energía del televisor pase a estar en espera.
- En la pantalla de menú del televisor, usted puede configurar la salida de audio ya sea desde los altavoces conectados al receptor de AV, o bien desde los altavoces del televisor.
- Es posible emitir el vídeo/audio de la antena o de la toma de entrada del televisor desde los altavoces conectados al receptor de AV. (Se requiere una conexión de cable digital óptico o una similar sobre el cable HDMI.)
- La entrada al receptor de AV puede ser seleccionada con el mando a distancia del televisor.
- Operaciones tales como la de ajuste de volumen o similares para el receptor de AV se pueden realizar desde el mando a distancia del TV.

■ Para reproductores/grabadores compatibles con RIHD

Las siguientes operaciones relacionadas se activan mediante la conexión del receptor de AV a un reproductor/grabador compatible con **RIHD**.

- Cuando se inicia la reproducción en el reproductor/grabador, la entrada del receptor de AV cambiará a la entrada HDMI del reproductor/grabador que está reproduciendo.
- El control del reproductor/grabador es posible con el mando a distancia suministrado con el receptor de AV.

* Dependiendo del modelo utilizado, es posible que no estén disponibles todas las operaciones.

↳ Continuará



■ Cómo conectar y configurar

1 Confirme la conexión y el ajuste.

1. Conecte la toma **HDMI OUT** a la toma de entrada HDMI del televisor.

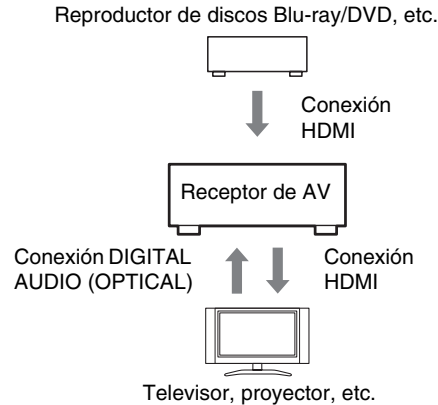

2. Conecte la salida de audio del televisor a la toma **OPTICAL IN 2** del receptor de AV usando un cable digital óptico.

Nota

- Cuando se utilice la función de canal de retorno de audio (ARC) con un televisor compatible con ARC, esta conexión no es necesaria (→ [página 45](#)).
3. Conecte la salida HDMI del reproductor/grabador de discos Blu-ray/DVD a la toma **HDMI IN 1** del receptor de AV.

Nota

- Es necesario asignar la entrada HDMI cuando se está conectando el reproductor/grabador de discos Blu-ray/DVD a otras tomas (→ [página 38](#)). No asigne los componentes conectados al HDMI IN a la entrada TV/CD en este momento. De lo contrario, no se garantiza el funcionamiento correcto del CEC (Consumer Electronics Control, control de equipo electrónico).

2 Cambie cada elemento del menú “HDMI Setup” según los ajustes siguientes:

- **HDMI Ctrl (RIHD): On**
- **Audio Return Ch (ARC): Auto**

Si desea más información sobre cada ajuste, consulte (→ [páginas 44, 45](#)).

3 Confirme los ajustes.

1. Active la alimentación para todos los componentes conectados.
2. Apague la alimentación del televisor y confirme que la alimentación de los componentes conectados se apague automáticamente con la operación relacionada.
3. Active la alimentación del reproductor/grabador de discos Blu-ray/DVD.
4. Inicie la reproducción en el reproductor/grabador de Blu-ray/DVD y verifique lo siguiente.
 - El receptor de AV se enciende automáticamente y selecciona la entrada a la que se conecta el reproductor/grabador de discos Blu-ray/DVD.
 - El televisor se enciende automáticamente y selecciona la entrada a la que se conecta el receptor de AV.
5. Siguiendo las instrucciones de funcionamiento del televisor, seleccione “Use los altavoces del televisor” de la pantalla de menú del televisor y confirme que el audio sale a través de los altavoces del televisor y no desde los altavoces conectados al receptor de AV.
6. Seleccione “Use los altavoces conectados del receptor de AV” de la pantalla de menú del televisor y confirme que el audio sale de los altavoces conectados al receptor de AV y no de los altavoces del televisor.

Nota

- Realice las operaciones anteriores cuando use el receptor de AV por primera vez, cuando se cambien los ajustes de cada componente, cuando se apague la alimentación principal de cada componente, cuando el cable de alimentación se desconecte de la fuente de alimentación o cuando haya habido un apagón eléctrico.

4 Operación con el mando a distancia.

Para botones que pueden ser operados (→ [página 49](#)).

Nota

- El audio de DVD-Audio o Súper Audio CD no puede salir desde los altavoces del televisor. Usted podrá emitir el audio desde los altavoces del televisor mediante el ajuste de la salida de audio del reproductor de DVD a PCM de 2 canales. (Esto podría no ser posible dependiendo de los modelos de reproductor.)
- Incluso si usted efectúa el ajuste para tener salida de audio en los altavoces del televisor, el audio saldrá desde los altavoces conectados al receptor de AV cuando usted ajuste el volumen o cambie la entrada en el receptor de AV. Para emitir audio desde los altavoces del televisor, vuelva a realizar las operaciones en el televisor.
- En caso de conexión de un **RIHD** con componentes compatibles con control de audio **RI** y **RI**, no conecte el cable **RI** al mismo tiempo.
- En el televisor, cuando seleccione cualquier otra toma que no sea la toma HDMI donde está conectado el receptor de AV, la entrada en el receptor de AV cambiará a “TV/CD”.
- El receptor de AV se activará automáticamente en conjunción cuando determine que esto es necesario. Incluso si el receptor de AV está conectado a un televisor o a un reproductor/grabador, compatibles con **RIHD**, no se activará si no es necesario hacerlo. Podría no activarse en conjunción cuando el televisor esté ajustado para emitir audio desde el televisor.
- Las funciones enlazadas con el receptor de AV podrían no funcionar dependiendo del modelo del componente conectado. En estos casos, accione el receptor de AV directamente.

Acerca de HDMI

Diseñado para cubrir las exigencias crecientes de la TV digital, HDMI (High Definition Multimedia Interface, Interfaz multimedia de alta definición) es un nuevo estándar de interfaz digital para conectar televisores, proyectores, reproductores de discos Blu-ray/DVD, decodificadores de TV y otros componentes de vídeo. Hasta ahora, se necesitaban varios cables de vídeo y audio independientes para conectar componentes de AV. Con HDMI, un único cable puede transportar señales de control, de vídeo digital y hasta ocho canales de audio digital (PCM de 2 canales, audio digital multicanal y PCM multicanal).

El flujo de vídeo de HDMI (es decir, la señal de vídeo) es compatible con DVI (Digital Visual Interface)*1, por lo que los televisores y las pantallas con una entrada de DVI pueden conectarse mediante el uso de un cable adaptador de HDMI a DVI. (Esto podría no funcionar con algunos televisores y pantallas, teniendo como resultado la falta de imagen.)

El receptor de AV utiliza HDCP (High-bandwidth Digital Content Protection, Protección de contenidos digitales de gran ancho de banda)*2, por lo que únicamente los componentes compatibles con HDCP podrán mostrar la imagen.

La interfaz HDMI del receptor de AV está basada en lo siguiente:

Audio Return Channel (canal de retorno de audio), 3D, x.v.Color, DeepColor, Lip Sync, DTS-HD Master Audio, DTS-HD High Resolution Audio, Dolby TrueHD, Dolby Digital Plus, DSD y Multichannel PCM.

Formatos de audio compatibles

- PCM lineal de 2 canales (32–192 kHz, 16/20/24 bits)
- PCM lineal multicanal (hasta 7.1 canales, 32–192 kHz, 16/20/24 bits)
- Flujo de bits (DSD, Dolby Digital, Dolby Digital Plus, Dolby TrueHD, DTS, DTS-HD High Resolution Audio, DTS-HD Master Audio)

Su reproductor de discos Blu-ray/DVD también deberá admitir salida de HDMI de los formatos de audio anteriores.

Acerca de la protección de los derechos de copyright

El receptor de AV admite HDCP (High-bandwidth Digital Content Protection)*2, un sistema de protección frente a copia para señales de vídeo digital. Otros dispositivos conectados al receptor de AV a través de HDMI deberán, asimismo, ser compatibles con HDCP.

*1 DVI (Digital Visual Interface, Interfaz visual digital): Estándar de interfaz de visualización digital creado por DDWG*3 en 1999.

*2 HDCP (High-bandwidth Digital Content Protection, Protección de contenidos digitales de gran ancho de banda): Tecnología de encriptación de vídeo desarrollada por Intel para HDMI/DVI. Está diseñada para proteger contenidos de vídeo y requiere un dispositivo compatible con HDCP para visualizar vídeo encriptado.

*3 DDWG (Digital Display Working Group, Grupo de trabajo de visualización digital): Liderado por Intel, Compaq, Fujitsu, Hewlett Packard, IBM, NEC y Silicon Image, el objetivo de este grupo industrial abierto es hacer frente a las necesidades del sector para la especificación de conectividad digital para ordenadores y pantallas digitales de altas prestaciones.

Nota

- El flujo de vídeo de HDMI es compatible con DVI (Digital Visual Interface, Interfaz visual digital), por lo que los televisores y las pantallas con una entrada de DVI pueden conectarse mediante el uso de un cable adaptador de HDMI a DVI. (Obsérvese que las conexiones de DVI sólo transportan vídeo, por lo que deberá realizar una conexión independiente para el audio.) No obstante, no se garantiza el funcionamiento fiable con este tipo de adaptador. Además, no se admitirán las señales de vídeo procedentes de un ordenador.
- La señal de audio de HDMI (frecuencia de muestreo, longitud de bits, etc.) podría verse limitada por el componente fuente conectado. Si la imagen es mala o no hay sonido de un componente conectado a través de HDMI, compruebe su configuración. Consulte el manual de instrucciones del componente conectado para obtener información detallada.



Características de USB

Requisitos de los dispositivos USB

- Clase de dispositivos de almacenamiento masivo USB (no siempre está garantizado).
- Formato del sistema de archivos FAT16 o FAT 32.
- Es posible mostrar hasta 255 carpetas, y las carpetas se pueden anidar hasta 8 niveles de profundidad.
- No se pueden utilizar concentradores USB ni dispositivos USB con funciones de concentrador.

Nota

- Si el soporte conectado no es compatible, aparecerá el mensaje “No Storage”.
- Si conecta una unidad de disco duro USB al puerto **USB** del receptor de AV, le recomendamos que utilice su adaptador de CA para alimentarla.
- El receptor de AV admite reproductores de MP3 USB compatibles con el estándar de clase de almacenamiento masivo USB, que permite conectar dispositivos de almacenamiento USB a ordenadores sin necesidad de software ni controladores especiales. Tenga en cuenta que no todos los reproductores de MP3 USB son compatibles con el estándar de clase de almacenamiento masivo USB. Consulte el manual de instrucciones del reproductor de MP3 USB para obtener una información detallada.
- Los archivos de música WMA protegidos de un reproductor de MP3 no se pueden reproducir.
- Onkyo no acepta ninguna responsabilidad por la pérdida o los daños en los datos almacenados en un dispositivo USB cuando dicho dispositivo se utiliza con el receptor de AV. Le recomendamos que haga una copia de seguridad de sus archivos de música importantes con antelación.
- Los reproductores de MP3 que contienen archivos de música gestionados con software musical especial no son compatibles.
- El funcionamiento no está garantizado con todos los dispositivos USB, lo que incluye la capacidad de alimentarlos.
- No conecte su dispositivo USB a través de un concentrador USB. El dispositivo USB debe conectarse directamente al puerto **USB** del receptor de AV.
- Si el dispositivo USB contiene muchos datos, el receptor de AV puede tardar un rato en leerlo.
- No se pueden reproducir dispositivos USB con funciones de seguridad.

Formatos de archivos de audio compatibles

Para la reproducción desde un dispositivo USB, el receptor de AV admite los siguientes formatos de archivo de música.

Los archivos con tasa de bits variable (VBR) son compatibles. Sin embargo, el tiempo de reproducción podría no visualizarse correctamente.

■ MP3 (.mp3 o .MP3)

- Los archivos MP3 deben estar en el formato MPEG-1/MPEG-2.5 Audio Layer 3 con frecuencia de muestreo de 8 kHz, 11,025 kHz, 12 kHz, 16 kHz, 22,05 kHz, 24 kHz, 32 kHz, 44,1 kHz, 48 kHz y una tasa de bits entre 8 kbps y 320 kbps. Los archivos incompatibles no se pueden reproducir.

■ WMA (.wma o .WMA)

WMA significa Windows Media Audio y es una tecnología de compresión de audio desarrollada por Microsoft Corporation. El audio se puede codificar con formato WMA usando el reproductor de Windows Media®.

- Los archivos WMA deben tener la opción de copyright desactivada.
- Compatible con frecuencias de muestreo de 32 kHz, 44,1 kHz y 48 kHz y tasas de bits de entre 48 kbps y 320 kbps.
- No se admiten los formatos WMA DRM/Pro/Voice.

■ AAC (.aac/.m4a/.mp4/.AAC/.M4A o .MP4)

AAC significa MPEG-2/MPEG-4 Audio.

- Son compatibles las frecuencias de muestreo de 16 kHz, 22,05 kHz, 24 kHz, 32 kHz, 44,1 kHz, 48 kHz y tasas de bits entre 8 kbps y 320 kbps.

■ FLAC (.flac o .FLAC)

FLAC es un formato de archivo para la compresión sin pérdidas de datos de audio.

- Compatible con frecuencias de muestreo de 32 kHz, 44,1 kHz y 48 kHz.
- Bit de cuantización: 16 bit, 24 bit



Información sobre licencias y marcas comerciales

“x.v.Color” es una marca comercial de Sony Corporation.



Fabricado bajo licencia de acuerdo con los siguientes números de patentes estadounidenses: 5.956.674; 5.974.380; 6.226.616; 6.487.535; 7.212.872; 7.333.929; 7.392.195; 7.272.567 y otras patentes estadounidenses y mundiales concedidas y pendientes. DTS-HD, su símbolo y DTS-HD y el símbolo conjuntamente son marcas comerciales registradas de DTS, Inc. El producto incluye el software. © DTS, Inc. Todos los derechos reservados.



Fabricado bajo licencia de Dolby Laboratories. Dolby, Pro Logic y el símbolo de doble D son marcas comerciales de Dolby Laboratories.

Music Optimizer™ es una marca comercial de Onkyo Corporation.



“HDMI, el logotipo de HDMI y High Definition Multimedia Interface son marcas comerciales o registradas de HDMI Licensing, LLC en los Estados Unidos y en otros países.”



iPhone, iPod, iPod classic, iPod nano, iPod shuffle e iPod touch son marcas comerciales de Apple Inc., registradas en Estados Unidos y en otros países.

“Made for iPod” y “Made for iPhone” significan que un accesorio electrónico ha sido diseñado para conectarse específicamente a un iPod o iPhone, respectivamente, y su conformidad con los estándares de rendimiento de Apple ha sido certificada por el desarrollador. Apple no se hace responsable del funcionamiento de este dispositivo ni de su conformidad con los estándares de seguridad y normativos.

Tenga en cuenta que el uso de este accesorio con el iPod o iPhone puede afectar al rendimiento inalámbrico.

Especificaciones

Sección del amplificador

Potencia de salida nominal

Todos los canales: (Modelos norteamericanos)
Potencia continua mínima de 65 vatios por canal, cargas de 8 ohms, 2 canales activos de 20 Hz a 20 kHz, con una distorsión armónica total máxima del 0,7% (FTC)
Potencia continua mínima de 90 vatios por canal, cargas de 6 ohms, 2 canales activos a 1 kHz, con una distorsión armónica total máxima del 0,9% (FTC)
 (Modelos europeos)
 5 canales × 100 W a 6 ohms, 1 kHz,
 1 canal activo de 1% (IEC)

Potencia dinámica*

* IEC60268-Potencia de salida máxima a corto plazo

160 W (3 Ω, frontal)
 125 W (4 Ω, frontal)
 85 W (8 Ω, frontal)

THD+N (Distorsión armónica total+ruido)

0,08% (20 Hz - 20 kHz, media potencia)

Factor de atenuación 60 (frontal, 1 kHz, 8 Ω)

Sensibilidad de entrada e impedancia (desbalanceo)

200 mV/47 kΩ (LINE)

Nivel de salida RCA nominal e impedancia

200 mV/2,2 kΩ (REC OUT)

Nivel de salida RCA máximo e impedancia

2 V/2,2 kΩ (REC OUT)

Respuesta de frecuencia

5 Hz - 100 kHz/+1 dB, -3 dB (circunvalación DSP)

Características de control de tono

±10 dB, 50 Hz (BASS)
 ±10 dB, 20 kHz (TREBLE)

Relación señal/ruido 100 dB (LINE, IHF-A)

Impedancia de altavoces

6 Ω - 16 Ω

Sección de vídeo

Sensibilidad de entrada/nivel de salida e impedancia

1 V_{p-p}/75 Ω (Componentes Y)
 0,7 V_{p-p}/75 Ω (Componentes Pb/Cb, Pr/Cr)
 1 V_{p-p}/75 Ω (Compuesto)

Respuesta de frecuencia de vídeo de componentes

5 Hz - 100 MHz/+0 dB, -3 dB

Sección del sintonizador

Rango de frecuencia de sintonización de FM

(Modelos norteamericanos)
 87,5 MHz - 107,9 MHz
 (Modelos europeos)
 87,5 MHz - 108,0 MHz, RDS

Rango de frecuencia de sintonización de AM

522/530 kHz - 1611/1710 kHz

Canal preestablecido 40

Generales

Alimentación (Modelos norteamericanos)
 120 V CA, 60 Hz
 (Modelos europeos)
 230 V CA, 50 Hz

Consumo de energía (Modelos norteamericanos) 3,4 A
 (Modelos europeos) 300 W

Consumo de energía sin sonido

40 W

Consumo de energía en el modo en espera

(Modelos norteamericanos) 0,2 W
 (Modelos europeos) 0,3 W

Dimensiones (An × Al × Pr)

435 mm × 150 mm × 318 mm

Peso

7,6 kg

■ HDMI

Entrada IN 1, IN 2, IN 3, IN 4

Salida OUT

Resolución de Vídeo 1080p

Formato de Audio Dolby TrueHD, DTS-HD Master Audio, DVD-Audio, DSD

Compatible 3D, Audio Return Channel (canal de retorno de audio), DeepColor, x.v.Color, LipSync, CEC (RIHD)

■ Entradas de vídeo

Componentes IN 1, IN 2

Compuesto BD/DVD, VCR/DVR, CBL/SAT, GAME, AUX

■ Salidas de vídeo

Componentes OUT

Compuesto MONITOR OUT, VCR/DVR OUT

■ Entradas de audio

Digital Ópticas: 2
 Coaxiales: 1

Analógica BD/DVD, VCR/DVR, CBL/SAT, GAME, TV/CD, AUX

■ Salidas de audio

Analógica VCR/DVR

Salida de previo de subwoofer

1

Salidas de altavoces SP-A (L, R, C, SL, SR) + SP-B (L, R)

Auriculares 1 (6,3 Ø)

■ Otros

USB 1 (frontal)

RI 1

Las especificaciones y características están sujetas a cambios sin previo aviso.



Notas

Notas

Notas

ONKYO

ONKYO SOUND & VISION CORPORATION

2-1, Nisshin-cho, Neyagawa-shi, OSAKA 572-8540, JAPAN

Tel: 072-831-8023 Fax: 072-831-8163

<http://www.onkyo.com/>

ONKYO U.S.A. CORPORATION

18 Park Way, Upper Saddle River, N.J. 07458, U.S.A.

Tel: 800-229-1687, 201-785-2600 Fax: 201-785-2650

<http://www.us.onkyo.com/>

ONKYO EUROPE ELECTRONICS GmbH

Liegnitzerstrasse 6, 82194 Groebenzell, GERMANY

Tel: +49-8142-4401-0 Fax: +49-8142-4401-555

<http://www.eu.onkyo.com/>

ONKYO EUROPE ELECTRONICS GmbH (UK BRANCH)

The Coach House 81A High Street, Marlow, Buckinghamshire, SL7 1AB, UK

Tel: +44-(0)1628-473-350 Fax: +44-(0)1628-401-700

ONKYO CHINA LIMITED

Unit 1033, 10/F, Star House, No 3, Salisbury Road, Tsim Sha Tsui Kowloon, Hong Kong.

Tel: 852-2429-3118 Fax: 852-2428-9039

<http://www.onkyochina.com/>

ONKYO CHINA PRC

1301, 555 Tower, No.555 West NanJin Road, Jin an, Shanghai,

China 200041, Tel: 86-21-52131366 Fax: 86-21-52130396

<http://www.cn.onkyo.com/>

SN 29400979ES

(C) Copyright 2012 ONKYO SOUND & VISION CORPORATION Japan. All rights reserved.

Y1112-1



* 2 9 4 0 0 9 7 9 E S *