

ONKYO

TX-NR838

AV RECEIVER

Mode d'Emploi Base

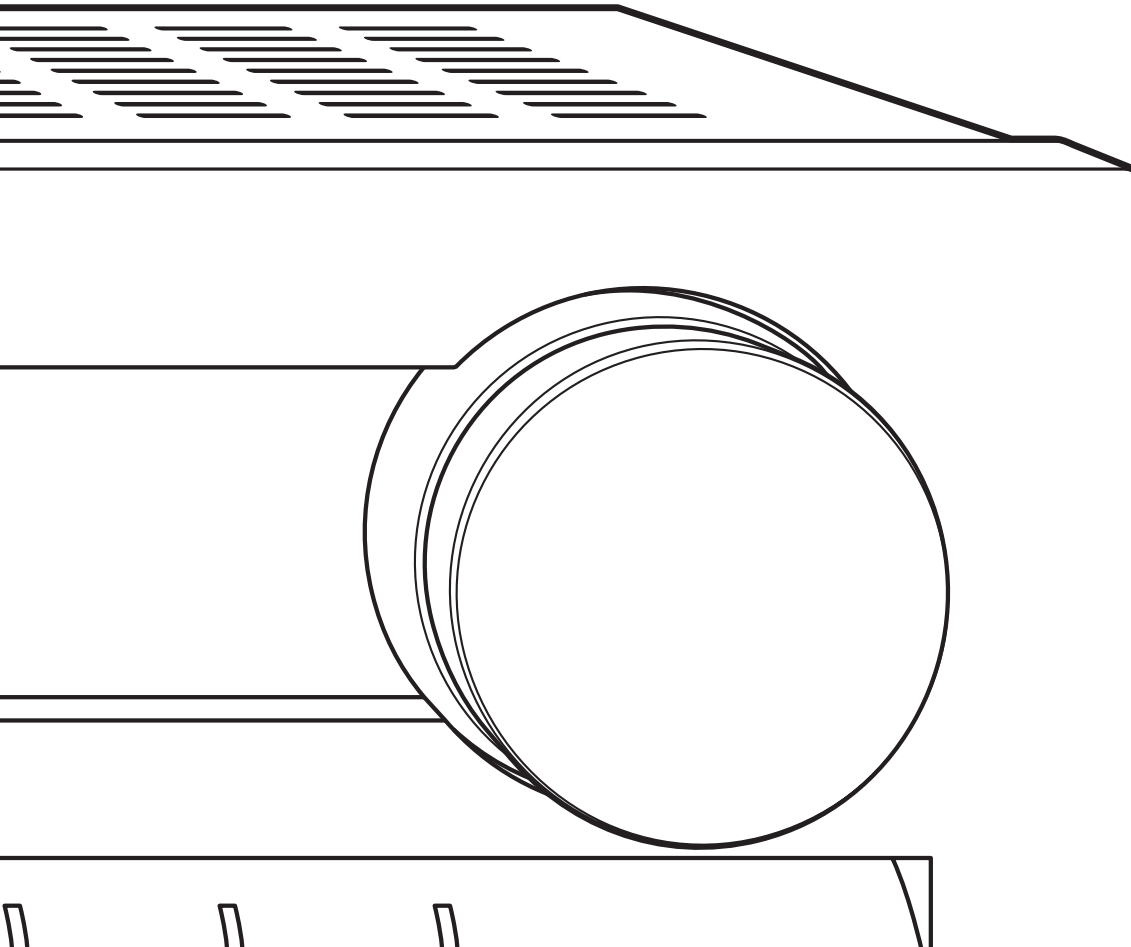

Mode d'Emploi Avancé trouvé ici



<http://www.onkyo.com/manual/txnr838/adv/fr.html>

Fr

Avant de Démarrer

A propos du Mode d'Emploi Base

Le Mode d'Emploi Base vous guide à travers les étapes fondamentales, afin d'utiliser l'ampli-tuner AV depuis les connexions de la TV, du système d'enceintes et des composants d'écoute, aux fonctions nécessaires pour l'écoute. De cette façon, le Mode d'Emploi Base vous informe des instructions sur les fonctions fréquemment utilisées. Par ailleurs, il existe une autre partie du manuel intitulée Mode d'Emploi Avancé qui vous explique les informations détaillées que nous avons décidées de publier sur Internet pour des raisons écologiques.

Mode d'Emploi Avancé







Le Mode d'Emploi Avancé est toujours mis à jour avec les toutes dernières informations et son interface intuitive, qui peu importe si vous l'utilisez depuis le PC ou le Smartphone, aide à en apprendre davantage sur l'ampli-tuner AV. Le Mode d'Emploi Avancé est constitué des chapitres suivants.

- Détails sur la lecture AM/FM
- Lire des fichiers musicaux à partir d'un appareil de stockage USB
- Écouter la webradio
- Lire de la musique avec DLNA
- Lire des fichiers musicaux dans un dossier partagé
- Faire fonctionner des fichiers musicaux avec la télécommande
- Mode d'écoute
- Configuration avancée
- Faire fonctionner les autres composants avec la télécommande
- Connexion avancée d'enceinte
- Connecter et faire fonctionner les composants Onkyo RI
- Fonction de contrôle entre l'appareil et le composant externe
- Mise à jour du micrologiciel
- Dépannage
- Informations de référence

Fonctionnalités

- Équipé d'un amplificateur 7 canaux
- Certifié THX Select2 Plus
- Intègre la technologie Qdeo™ pour la conversion ascendante de la vidéo HDMI (compatible jusqu'à 4K)
- Équipé de prises HDMI IN/OUT compatibles pass-through 4K/60 Hz (IN1 à IN4 uniquement prend en charge 4K)
- Supporte la fonction HDMI Through qui permet la transmission depuis un appareil de lecture en veille à la TV
- Prend en charge HDCP2.2, une protection rigoureuse contre la copie pour fournir un contenu de haute qualité (HDMI IN3/OUT MAIN uniquement)
- Supporte ARC (Audio Return Channel)
- Supporte la lecture depuis un appareil de stockage USB
- Supporte des fonctions réseau variées comme la webradio, DLNA, etc.
- Prend en charge Wi-Fi, Bluetooth et des appareils mobiles compatibles MHL.
- Capacité bi-amplification
- Fonction de synchronisation pour corriger l'écart audio et vidéo
- La fonction multi-zone qui vous permet de lire une source différente dans une pièce autre que la pièce principale (la vidéo peut aussi être lue en Zone 2)
- 32 bit DSP (Digital Signal Processor) avec une performance de calcul excellente
- Music Optimizer pour les fichiers musicaux™ numériques compressés
- Système de Basses avec synchronisation des phases
- L'installation automatique de l'enceinte est possible en utilisant un microphone calibré fourni (AccuEQ Room Calibration)
- Supporte la lecture de MP3, WMA, WMA Lossless, FLAC, WAV, Ogg Vorbis, Apple Lossless, DSD, Dolby True HD via le réseau et les périphériques de stockage USB (les formats pris en charge seront différents selon l'environnement d'utilisation)

Accessoires fournis

-  Antenne FM intérieure --- (1)
-  Antenne cadre AM --- (1)
-  Étiquettes de couleur pour le câble d'enceinte --- (1)
-  Télécommande (RC-882M) --- (1)
Piles (AA/R6) --- (2)
-  Cordon d'alimentation --- (1)
-  Micro de paramétrage d'enceintes --- (1)

* Le nombre entre parenthèses indique la quantité. Sur l'emballage, la lettre à la fin du nom du produit indique la couleur.

Comment utiliser la télécommande

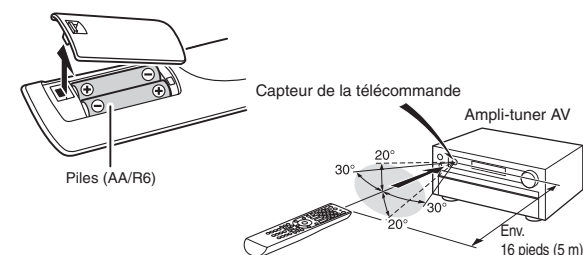

- * Si la télécommande reste longtemps inutilisée, retirez les piles pour éviter toute fuite.
- * Veuillez noter que garder des piles consommées à l'intérieur de la télécommande peut causer des corrosions et l'endommager.



Mode d'Emploi Avancé trouvé ici
<http://www.onkyo.com/manual/txnr838/adv/fr.html>

Étape 1 : Connexions

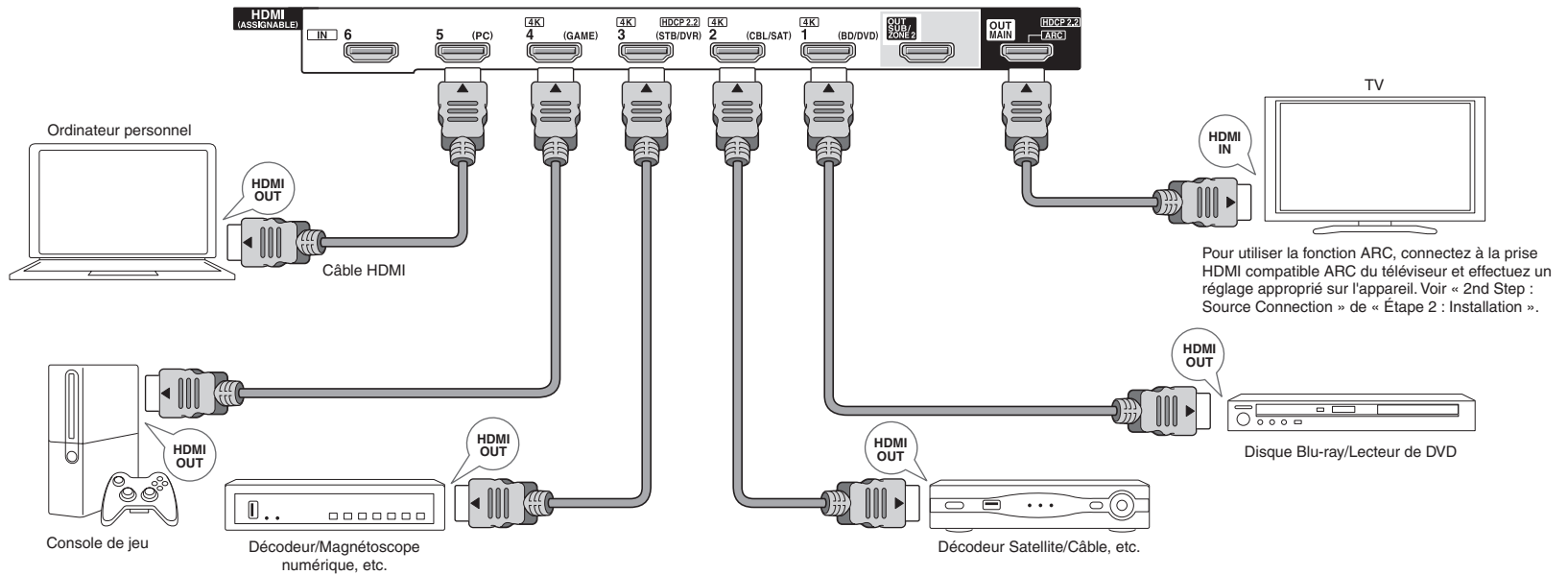

1 Connexion du téléviseur et des lecteurs

Important : Le cordon d'alimentation doit être connecté uniquement lorsque toutes les autres connexions sont effectuées.

Branchement de câble HDMI

L'appareil a beaucoup de prises HDMI sur son panneau arrière et chacune d'entre elles correspond à un sélecteur d'entrée du même nom sur le panneau avant. Par exemple, un lecteur de disques Blu-ray sera connecté à la prise IN 1 et le bouton BD/DVD sur le panneau frontal sera utilisé pour l'écoute du son de la lecture (si le lecteur respecte la norme CEC, l'entrée sera activée automatiquement). Si vous ajoutez un autre lecteur de disques Blu-ray, vous pouvez utiliser une autre prise que IN 1. Il est possible de modifier l'attribution des prises d'entrée et des boutons sélecteurs

d'entrée. Pour savoir comment faire des réglages, voir le Mode d'Emploi Avancé (<http://www.onkyo.com/manual/txnr838/adv/fr.html>).

Pour connecter le téléviseur et l'appareil, connectez la prise HDMI OUT MAIN à l'appareil et la prise HDMI IN au téléviseur à l'aide d'un câble HDMI. Grâce à ce raccordement, il est maintenant possible d'afficher l'écran des réglages de l'appareil sur le téléviseur ou de transmettre les signaux audio/vidéo du lecteur vers le téléviseur. Si votre téléviseur est compatible avec la fonction ARC (Audio Return Channel), il est possible d'écouter le son du téléviseur avec les enceintes de l'amplificateur AV grâce uniquement à cette connexion. Si votre téléviseur est incompatible avec la fonction ARC, vous avez besoin, en plus de la connexion de la prise HDMI OUT MAIN, d'une connexion de câble optique numérique entre la prise optique de sortie audio numérique du téléviseur et la prise DIGITAL IN OPTICAL de l'appareil ou bien d'une connexion câble audio analogique (RCA) entre la prise de sortie audio du téléviseur et la prise d'entrée audio analogique TV/CD de l'appareil.

- La connexion audio avec une TV n'est pas compatible avec la fonction ARC

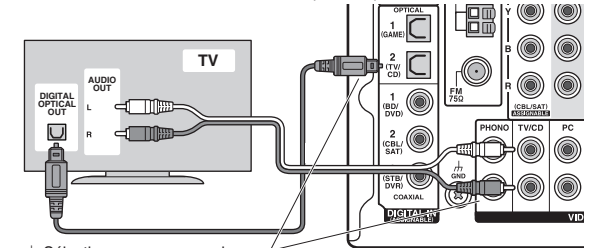

* Sélectionnez une connexion appropriée pour votre téléviseur.

Un autre téléviseur peut être connecté à la prise HDMI OUT SUB. Dans ce cas, appuyez plusieurs fois sur MONITOR OUT de l'appareil principal pour afficher « SUB » ou « MAIN+SUB » puis sélectionnez la méthode de sortie. Avec la sortie auxiliaire, l'écran de fonctionnement pour la fonction Internet,

la lecture USB, ou la lecture Bluetooth peut être affiché. Il est également possible d'utiliser la fonction multi-zone avec cette prise. Pour plus de détails, voir la section 6 « Utilisation de la fonction multi-zone » de « Étape 3 : Écouter ».

L'appareil est compatible avec la fonction HDMI Through qui permet la transmission des lecteurs vers le téléviseur même lorsque celui-ci est en veille. Vous devez modifier les paramètres pour activer le lien de sélection d'entrée avec un dispositif compatible CEC, la connexion avec un téléviseur compatible ARC et la fonction HDMI Through. Voir « 2nd Step : Source Connection » de « Étape 2 : Installation ».

- Pour profiter de la vidéo projetée HDCP2.2, connectez le lecteur à la prise IN3 et le téléviseur à la prise HDMI OUT MAIN de l'appareil. Votre lecteur et votre téléviseur doivent être compatibles avec HDCP2.2.
- Pour lire des vidéos de 4K ou de 1080p, utilisez le câble HDMI haute vitesse.
- Il est possible d'envoyer la vidéo et l'audio d'un périphérique mobile compatible MHL en connectant le périphérique mobile compatible MHL aux prises AUX INPUT HDMI/MHL situées sur le panneau avant.

Connexion des composants sans HDMI

Si votre composant AV n'a pas de prise HDMI, utilisez une prise disponible de votre appareil pour la connexion du câble avec cet appareil. Comme pour les prises HDMI, les autres prises de cet appareil possèdent un bouton sélecteur d'entrée attribué au préalable sur le panneau frontal. Voir le nom du bouton sélecteur d'entrée visible avec la prise lors de la connexion du périphérique.

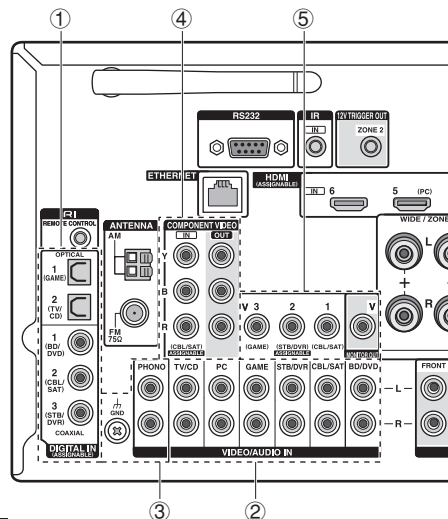

■ Connexion de signal audio

- ① **Connexion numérique** : Utilisez un câble optique numérique (OPTICAL) ou un câble coaxial numérique (COAXIAL) pour une connexion avec un lecteur.

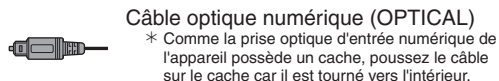

- ② **Connexion analogique** : Utilisez un câble audio analogique (RCA) pour la connexion à un lecteur. Pour profiter de la lecture multi-zone de l'audio d'un lecteur CD ou d'un autre lecteur similaire sans prise de sortie HDMI, vous devez utiliser le câble audio analogique (RCA) pour brancher les prises correspondantes du lecteur et de cet appareil. Pour plus de détails sur la fonction multi-zone, voir la section 6 « Utilisation de la fonction multi-zone » de « Étape 3 : Écouter ».

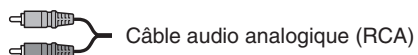

- ③ **Connexion avec la platine tourne-disque** : Si elle utilise un type de cartouche MM et ne dispose pas d'un égaliseur audio intégré, connectez-la à la prise ③ PHONO. Si la platine tourne-disque raccordée à un égaliseur audio intégré, connectez-la à la prise ② TV/CD.

- * Si elle utilise un type de cartouche MC, installez un égaliseur audio compatible avec le type de cartouche MC entre l'appareil et la platine tourne-disque en le connectant à la prise ② TV/CD. Pour plus de détails, reportez-vous au mode d'emploi de la platine disque.
- * Si la platine tourne-disque a un fil de mise à la terre, connectez-le à la borne GND de l'appareil. Si la connexion du fil de terre augmente le bruit, débranchez-le.

■ Connexion du signal vidéo

L'appareil dispose d'une fonction de conversion vidéo. Pour plus de détails, consultez la section sur la droite.

- ④ Utilisez un câble vidéo composante pour connecter le téléviseur aux prises d'entrée vidéo composante et un lecteur aux prises de sortie vidéo composante.

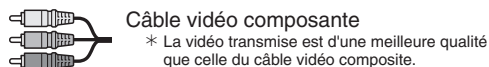

- ⑤ Utilisez un câble vidéo composite pour connecter un téléviseur à la prise d'entrée vidéo composite avec une prise de sortie vidéo composite.



L'entrée de signaux vidéo sur la prise d'entrée vidéo composite ou les prises d'entrée COMPONENT VIDEO sera convertie en signaux HDMI et ensuite émise par la prise de sortie HDMI. Notez qu'il est impossible de convertir les signaux d'entrée audio numérique en analogique ou vice versa.

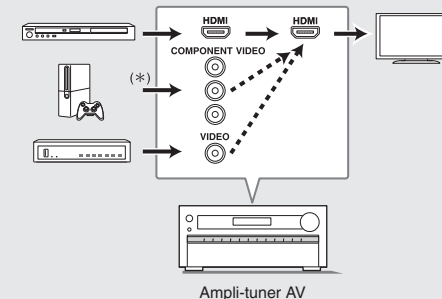

- * Lorsque vous convertissez des entrées de signaux vidéo aux prises COMPONENT VIDEO et les émettez depuis la prise HDMI OUT, réglez la résolution de sortie du lecteur sur 480i/576i. Si l'entrée a une résolution de 480p/576p ou une résolution plus élevée, un message vous invitant à modifier le réglage de la résolution s'affichera. Si votre lecteur n'est pas compatible avec une sortie de 480i/576i, utilisez la prise vidéo composite.
- * Si plusieurs entrées de signaux vidéo sont placées dans un seul système d'entrée, la sortie sera effectuée dans l'ordre HDMI, vidéo composante et vidéo composite.

2 Connexion des enceintes

Important : Le cordon d'alimentation doit être connecté uniquement lorsque toutes les autres connexions sont effectuées.

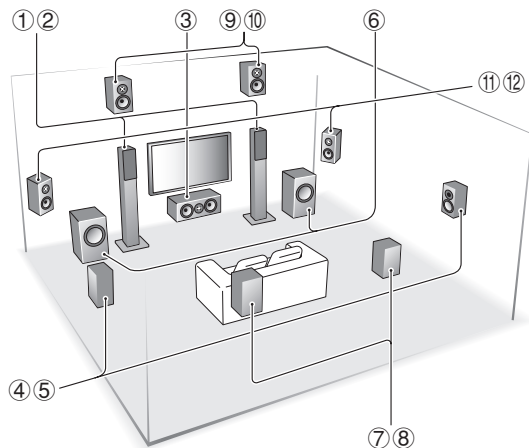

- ① ② Enceintes frontales
- ③ Enceinte centrale
- ④ ⑤ Enceintes ambiophoniques
- ⑥ Caisson de basse
- ⑦ ⑧ Enceintes ambiophoniques arrière
- ⑨ ⑩ Enceintes hautes
- ⑪ ⑫ Enceintes larges

• 5.1 ch : ① ② ③ ④ ⑤ ⑥

• 7.1 ch : ① ② ③ ④ ⑤ ⑥ + ⑦ ⑧ ou
① ② ③ ④ ⑤ ⑥ + ⑨ ⑩ ou
① ② ③ ④ ⑤ ⑥ + ⑪ ⑫

• Jusqu'à deux caissons de basse peuvent être raccordés.

• Pour utiliser la fonction multi-zone, voir la section 6 « Utilisation de la fonction multi-zone » de « Étape 3 : Écouter »..

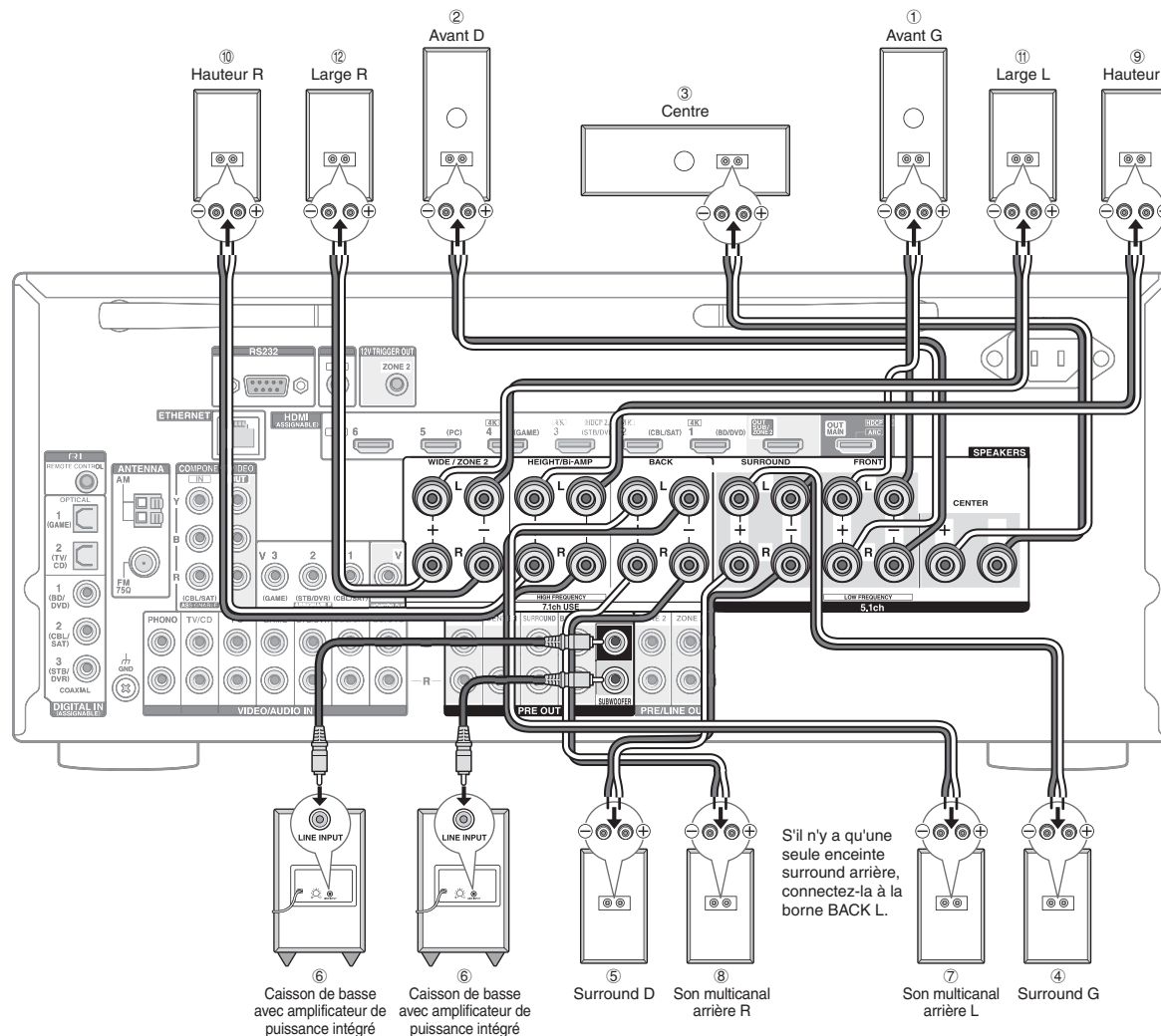

Important : Raccordez des enceintes de valeur d'impédance comprise entre 4 Ω et 16 Ω . Vous devez modifier le réglage si l'une des enceintes est dotée d'une impédance de 4 Ω ou plus, jusqu'à moins de 6 Ω . Vous pouvez configurer en regardant les instructions affichées sur l'écran du téléviseur. Sélectionnez l'élément grâce aux boutons curseurs de la

télécommande et appuyez sur ENTER pour confirmer votre sélection. Pour retourner à l'écran précédent, appuyez sur RETURN. Appuyez sur RCV puis sur HOME sur la télécommande. Sélectionnez « Setup » - « 2.Speaker Setup » - « Speaker Settings » - « Speaker Impedance » et changez la valeur par défaut de « 60hms » sur « 40hms ».



Découpez et retirez la gaine plastique à l'extrémité du câble de l'enceinte, torsadez son cœur et connectez-le à la borne. Connectez correctement les prises de l'appareil et les prises de l'enceinte (+ avec + et - avec -) pour chaque canal. Si une connexion est mauvaise, un son grave peut se détériorer à cause d'une inversion de phase. Pour faciliter une connexion correcte, attachez les étiquettes colorées pour enceintes fournies du côté + aux deux extrémités du câble de chaque canal. La prise du caisson de basse est compatible avec la connexion d'un caisson de basse doté d'un amplificateur de puissance intégré. Réglez le commutateur de sélection du seuil du filtre du caisson de basse sur DIRECT. Si le caisson de basse ne possède pas de commutateur de sélection de seuil du filtre mais une molette d'ajustement de la fréquence de seuil, tournez celle-ci sur sa fréquence maximale. Si votre caisson de basse ne possède pas d'amplificateur de puissance intégré, vous pouvez en connecter un entre l'appareil et le caisson de basse.

- L'enceinte est réglée sur le canal 7.1 au moment de l'achat. Vous pouvez le modifier manuellement ou en utilisant le réglage automatique de l'enceinte.
- Court-circuiter le câble + et le câble - ou bien mettre en contact le cœur du câble avec le panneau arrière de l'appareil peut entraîner une défaillance. De plus, ne raccordez pas deux câbles ou plus à une seule borne d'enceinte ou une enceinte à plusieurs bornes.
- L'utilisation d'une enceinte de valeur d'impédance inférieure au réglage peut entraîner une défaillance.

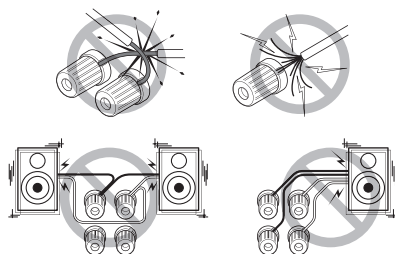

Lorsque vous utilisez des fiches bananes vendues dans le commerce : resserrez jusqu'au bout les bornes des enceintes puis insérez les fiches bananes. N'insérez pas le cœur du câble d'enceinte directement dans le trou de la fiche banane de la borne d'enceinte. (Modèle nord-américain)

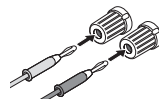

3 Autres connexions

Connexions d'antenne AM/FM

Raccordez les antennes pour écouter les diffusions AM/FM. Lorsque vous écoutez une diffusion pour la première fois, réglez la position de l'antenne et son orientation pour pouvoir obtenir la meilleure réception possible.

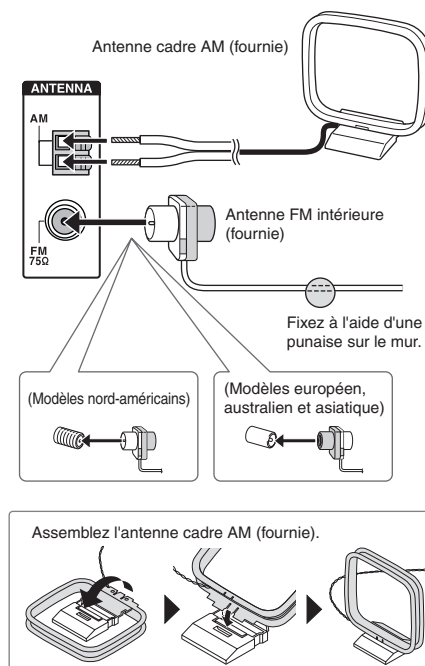

Connexion réseau

Vous pouvez profiter de la webradio et du DLNA en connectant l'appareil à un réseau local. L'appareil peut être raccordé à un routeur grâce à un câble Ethernet ou bien à un routeur sans-fil pour réseau local grâce à une connexion Wi-Fi. En cas de connexion filaire, raccordez le câble Ethernet au port Ethernet. Voir « 4th Step : Network Connection » de « Étape 2 : Installation ».

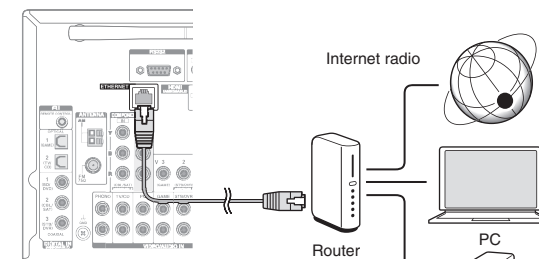

Connexion des écouteurs

Connectez des écouteurs stéréo avec une prise standard (1/4 pouce ou \varnothing 6,3 mm) à la prise PHONES sur le panneau avant. Le son des enceintes sera coupé lorsque vous utilisez les écouteurs.

- Si vous avez sélectionné un autre mode d'écoute que Pure Audio, Stéréo, Mono et Direct, connecter un casque audio fera basculer le mode d'écoute vers Stéréo.

Étape 2 : Installation

Important : Lorsque l'appareil est mis sous tension pour la première fois, l'assistant d'installation de la section 2 sera automatiquement lancé. Si vous utilisez l'assistant d'installation pour effectuer la configuration initiale, connectez un téléviseur à la prise HDMI OUT MAIN de l'appareil via une connexion HDMI.

1 Mise sous tension

Raccordez le cordon d'alimentation à la prise. Appuyez sur **ON/STANDBY** sur l'appareil principal ou bien **RECEIVER** sur la télécommande pour allumer l'appareil ou bien le mettre en mode veille.

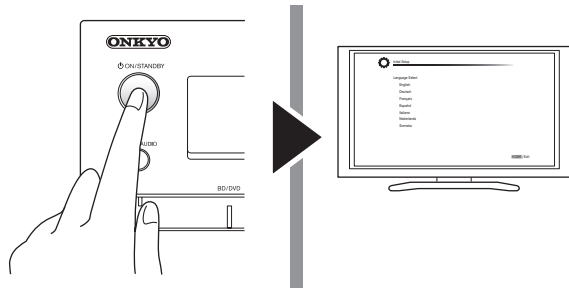

* Ce unité dispose d'un cordon d'alimentation amovible. Raccordez le cordon d'alimentation au AC INLET de l'appareil puis à la prise. Toujours débrancher de la prise en premier lorsque vous retirez le cordon d'alimentation. Lorsque l'appareil s'allume, un courant important circule instantanément et peut affecter le fonctionnement de l'ordinateur et autres périphériques. Il est recommandé d'utiliser une prise différente de celle utilisée pour l'ordinateur ou autres périphériques sensibles.

Notification de la mise à jour du micrologiciel : Si l'appareil est connecté via un réseau local et qu'une mise à jour du micrologiciel est disponible, le message « Firmware Update Available » s'affichera. Pour exécuter la mise à jour, sélectionnez « Update Now » grâce aux boutons curseurs de la télécommande et appuyez sur ENTER. Lorsque « Completed! » apparaît, appuyez sur **ON/STANDBY** de l'unité principale pour mettre l'appareil en mode veille. Ensuite, la mise à jour sera terminée.

2 Effectuer la configuration initiale à l'aide de l'assistant d'installation

À lire avant de commencer la procédure : Configurez en répondant aux instructions affichées sur l'écran du téléviseur. Sélectionnez l'élément grâce aux boutons curseurs de la télécommande et appuyez sur ENTER pour confirmer votre sélection. Pour retourner à l'écran précédent, appuyez sur RETURN.

- Si vous interrompez la procédure en cours ou modifiez le paramètre effectué lors de la configuration initiale et que vous voulez appeler l'assistant d'installation une nouvelle fois, appuyez sur RCV puis sur HOME sur la télécommande, et sélectionnez « Setup » - « 7.Hardware Setup » - « Initial Setup » et appuyez sur ENTER.

Sélectionnez la langue en premier. Dans l'écran suivant, le résumé de l'assistant d'installation s'affichera comme indiqué ci-dessous. Sélectionnez « Yes » à l'écran et appuyez sur la touche ENTER de la télécommande.

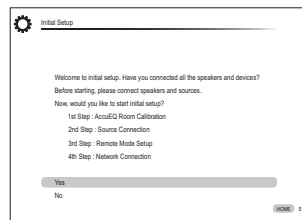

L'assistant d'installation se déroule en quatre étapes comme suit.

- 1st Step : AccuEQ Room Calibration (Étalonnage de la pièce AccuEQ)
- 2nd Step : Source Connection (Connexion de la source)
- 3rd Step : Remote Mode Setup (Configuration du mode à distance)
- 4th Step : Network Connection (Connexion réseau)

■ 1st Step : AccuEQ Room Calibration

La tonalité de test provenant de chaque enceinte sera mesurée pour activer le réglage du nombre d'enceintes, du niveau de volume, des fréquences de croisement optimales de chaque enceinte et la distance depuis le point d'écoute principal, et également pour activer la correction de la distorsion causée par l'environnement acoustique de la pièce.

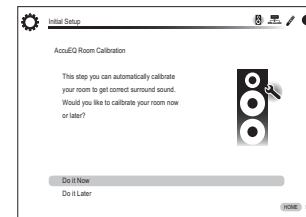

1. Placez le micro de paramétrage d'enceintes.

Lorsque l'écran d'accueil ci-dessus s'affiche, avant de commencer la procédure, placez le micro de paramétrage d'enceintes fourni sur la position de mesure ★ en vous référant à la figure ci-dessous.

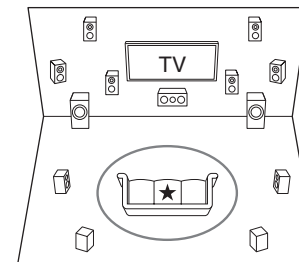

○ : Zone d'écoute

★ : Position de mesure avec micro

- * Les mesures ne pourront se faire correctement si le micro est tenu à la main. Les mesures sont impossibles si les écouteurs sont utilisés.
- * Le son du caisson de basse peut ne pas être détecté car il est de fréquence extrêmement basse. Augmentez le volume du caisson de basse jusqu'à environ la moitié du volume maximal et réglez la fréquence à son niveau maximal.
- * Une forte tonalité de test se fait entendre lors de la mesure. La mesure peut être interrompue à cause du bruit ambiant ou d'une interférence de fréquences radio. Fermez la fenêtre et éteignez les appareils ménagers et les lampes fluorescentes.

- Après avoir placé le microphone à la position de mesure, sélectionnez « Do it Now » à l'aide des curseurs, puis appuyez sur ENTER.
- Connectez le microphone à la prise SETUP MIC de l'appareil.

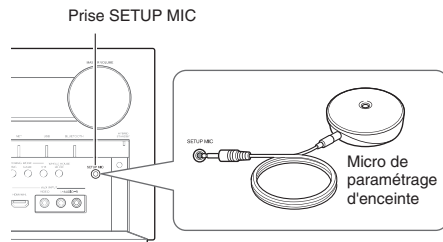

- Suivez les instructions affichées à l'écran du téléviseur.

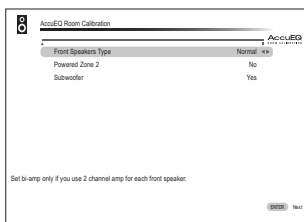

Lorsque l'écran ci-dessus s'affiche, réglez les éléments avec les curseurs de la télécommande. Lorsque le curseur est sur un élément, le contenu de l'élément s'affiche dans le coin inférieur gauche de l'écran. Après le réglage des éléments, appuyez sur la touche ENTER de la télécommande. Appuyez également sur la touche ENTER sur l'écran suivant,

- Le son des tonalités de test des enceintes connectées et le réglage automatique de l'enceinte débutent.

Les mesures seront effectuées deux fois pour chaque enceinte. Cela prend plusieurs minutes pour être accompli. Gardez la pièce aussi silencieuse que possible lors des mesures. Si certaines enceintes ne produisent pas de tonalité de test, vérifiez qu'elles ne sont pas déconnectées.

- Lorsque les mesures sont effectuées, les résultats des mesures s'affichent.

Appuyez sur ◀▶ sur la télécommande pour vérifier les réglages. Appuyez sur la touche ENTER avec « Save » sélectionné. Sur l'écran affichant que « AccuEQ » est sur « On », appuyez sur ENTER sur la télécommande.

- Si il y a un message d'erreur, suivez les instructions à l'écran pour éliminer la cause de l'erreur.

À propos de la lecture THX

THX recommande de régler manuellement les enceintes si vous utilisez des enceintes certifiées THX, ou lors de la lecture avec les modes d'écoute THX.

- THX recommande de régler la fréquence de croisement sur « 80 Hz (THX) » manuellement.
- En raison de la complexité électrique et de l'interaction avec la pièce, vous remarquerez peut-être une irrégularité des résultats lors du réglage du niveau ou la distance de chaque enceinte. Si cela se produit, THX recommande de régler manuellement les enceintes et le caisson de basses.

- Lorsque « Please unplug setup microphone. » est affiché, débranchez le micro.

■ 2nd Step : Source Connection

Vous pouvez vérifier si chaque source d'entrée est connectée correctement.

- Lorsque l'écran de démarrage de la connexion de source s'affiche, sélectionnez « Yes, Continue » avec les boutons curseurs et appuyez sur ENTER.

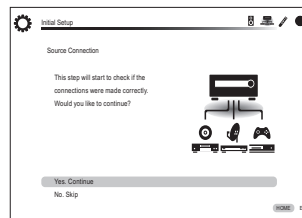

- Sélectionnez l'entrée de votre choix pour vérifier la connexion et appuyez sur ENTER.

Lancez la lecture du dispositif sélectionné. Si la connexion est correcte, la vidéo/l'audio de la source d'entrée sélectionnée sur l'appareil seront lus.

- Après avoir vérifié la connexion, sélectionnez « Yes » à l'aide des curseurs et appuyez sur ENTER.

- Si vous sélectionnez « No » et appuyez sur ENTER, la cause de l'erreur s'affiche. Suivez toujours les instructions pour éliminer la cause de l'erreur et vérifiez à nouveau la connexion.

- Sélectionnez « Yes » à l'aide des curseurs et appuyez sur ENTER sur la télécommande pour vérifier le branchement d'autres entrées ou sélectionnez « No, Done Checking » et appuyez sur ENTER pour sauter.

Si vous sélectionnez « Yes », vous reviendrez à l'écran de l'étape 2. Si vous sélectionnez « No, Done Checking », vous passerez à

l'étape 5.

- Activation du fonctionnement HDMI relié et d'autres fonctions

Dans l'écran suivant, vous pouvez activer le fonctionnement HDMI relié avec un dispositif compatible CEC, la connexion avec un téléviseur compatible ARC et la fonction HDMI Through. Sélectionnez « Yes » à l'aide des curseurs pour les activer ou « No, Done Checking » pour sauter, puis appuyez sur ENTER sur la télécommande.

- Sélectionnez « Yes » à l'aide des curseurs et appuyez sur ENTER pour activer la fonction de lien CEC ou sélectionnez « No » et appuyez sur ENTER pour maintenir la désactivation.

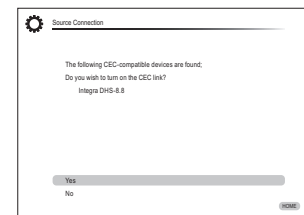

Si vous sélectionnez « Yes », la connexion avec un téléviseur compatible ARC et la fonction HDMI Through sont réglées sur « Auto » et activées.

■ 3rd Step : Remote Mode Setup

Lors de cette étape, vous pouvez activer le fonctionnement des autres composants à l'aide de la télécommande de l'appareil. Lorsque l'écran de lancement de la configuration du mode à distance s'affiche, sélectionnez « Yes » à l'aide des curseurs et appuyez sur la touche ENTER de la télécommande. Suivez les instructions pour sélectionner la touche REMOTE MODE désirée et sur l'écran du clavier, saisissez les trois premiers caractères du nom de la marque de l'appareil que vous allez programmer (par exemple, « ONK » pour ONKYO) et lancez une recherche du code de la télécommande. Les instructions vous expliqueront également comment régler la télécommande.

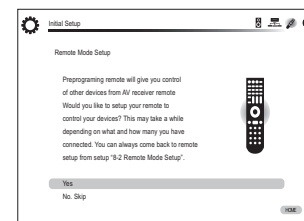

■ 4th Step : Network Connection

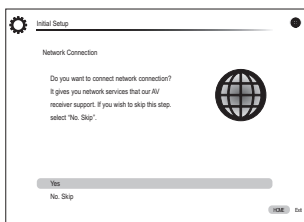

Vous pouvez vérifier la connexion au réseau et effectuer le réglage Wi-Fi. Lorsque l'écran de lancement de la connexion au réseau s'affiche, sélectionnez « Yes » à l'aide des curseurs et appuyez sur la touche ENTER de la télécommande. Si vous sélectionnez « Wired » sur l'écran suivant, vous pouvez afficher l'état de la connexion du câble LAN. Pour effectuer le réglage Wi-Fi, sélectionnez « Wireless », appuyez sur la touche ENTER sur la télécommande et suivez les sections ci-dessous.

Effectuez les préparations suivantes.

La connexion Wi-Fi nécessite un point d'accès tel qu'un routeur sans fil pour réseau local (*). Mettez sur papier le SSID et le mot de passe (clé) du point d'accès s'ils sont indiqués sur l'étiquette du boîtier principal. Si le point d'accès possède un bouton de réglage automatique (peut être appelé différemment selon le fabricant), vous pouvez faire l'installation sans avoir à utiliser le mot de passe. Pour savoir comment utiliser le bouton de réglage automatique du point d'accès, se référer à son manuel d'instruction.

* L'appareil est compatible avec une connexion Wi-Fi à un point d'accès de 2,4 GHz.

1. Sélectionnez le SSID du point d'accès à connecter avec les boutons curseurs et appuyez sur ENTER.

Lorsque le SSID du point d'accès apparaît sur l'écran du téléviseur, sélectionnez le point d'accès de votre choix.

- Si vous avez modifié le réglage initial du point d'accès pour pouvoir vous passer de la saisie du mot de passe, l'étape 3 débute automatiquement.
- Si vous avez modifié le réglage initial du point d'accès pour cacher le SSID, voir « Lorsque le point d'accès n'est pas affiché ».

2. Sélectionnez et réglez la méthode d'authentification.

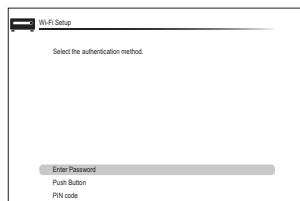

Lorsque l'écran ci-dessus est affiché, sélectionnez et réglez une des trois méthodes d'authentification : « Enter Password », « Push Button » et « PIN code ». Voir ci-dessous pour les détails et comment régler chaque méthode.

Entrez le mot de passe : Saisissez le mot de passe du point d'accès pour établir la connexion.

- ① Sélectionnez « Enter Password » avec les boutons curseurs et appuyez sur ENTER.
- ② Saisissez le mot de passe (*) sur l'écran du clavier, sélectionnez « OK » avec les boutons curseurs et appuyez sur ENTER.
 - Le clavier à l'écran peut s'afficher automatiquement si le dispositif du point d'accès n'est pas équipé d'un bouton de réglage automatique.
 - * Sélectionnez « Shift » et appuyez sur ENTER pour alterner entre les majuscules et les minuscules. Sélectionnez « ← » ou « → » et appuyez sur ENTER pour déplacer le curseur dans la direction choisie. Sélectionnez « Back Space » et appuyez sur ENTER pour effacer le caractère sur la gauche du curseur. Pour choisir de masquer le mot de passe par « * » ou l'afficher en clair, appuyez sur D sur la télécommande. Appuyez sur + 10 sur la télécommande pour activer la fonction « Shift » et CLR pour effacer tous les caractères saisis.
- ③ Si la méthode de sécurité du point d'accès à connecter est WEP, sélectionnez « Default Key ID », sélectionnez « OK » et appuyez sur ENTER.

Appuyez sur le bouton : Utilisez le bouton de réglage automatique du point d'accès pour établir la connexion.

- ① Sélectionnez « Push Button » avec les boutons curseurs et appuyez sur ENTER.
- ② Appuyez et maintenez enfoncé le bouton de réglage automatique du point d'accès pendant les secondes nécessaires, sélectionnez « OK » avec les boutons curseurs et appuyez sur ENTER.

Code PIN : Sélectionnez cette méthode lorsque le bouton de réglage automatique du point d'accès est hors de portée. Sélectionnez « PIN code » avec les boutons curseurs et appuyez sur ENTER pour afficher le code PIN à 8 chiffres. Enregistrez le code PIN affiché pour accéder au point d'accès, sélectionnez « OK » avec les boutons curseurs et appuyez sur ENTER. Pour savoir comment enregistrer le code PIN au point d'accès, référez-vous à son manuel d'instruction.

3. Établir une connexion.

Le processus de connexion débute et le témoin lumineux du Wi-Fi sur la gauche de l'affichage de l'appareil clignote. Lorsque la connexion a été établie, le témoin lumineux Wi-Fi s'arrête de clignoter et reste allumé. Si le témoin lumineux Wi-Fi ne reste pas allumé, la connexion n'a pas été établie. Faire à nouveau le réglage. Si « Push Button » ne marche pas, essayez « Enter Password ».

Lorsque le point d'accès n'est pas affiché

Sélectionnez « Other... » avec le curseur ► sur la télécommande et appuyez sur ENTER pour afficher à l'écran le clavier. Saisissez le SSID et le mot de passe. Effectuez les réglages suivants en fonction du réglage du routeur.

■ Méthode WPA/WPA2

Sélectionnez « WPA » ou « WPA2 » dans « Security Method », sélectionnez « OK » et appuyez sur ENTER.

■ Méthode WEP

Sélectionnez « WEP » dans « Security method » et sélectionnez « Default Key ID ». Puis sélectionnez « OK » et appuyez sur ENTER.

- Si le réglage de cryptage n'a pas été fait sur le routeur sans fil du réseau local, sélectionnez « None » dans « Security Method », sélectionnez « OK » et appuyez sur ENTER.

■ Quitter l'assistant d'installation

Après avoir terminé la configuration initiale, gardez « Finished » sélectionné et appuyez sur la touche ENTER de la télécommande. Le raccordement et la configuration de l'appareil sont maintenant terminés. Reportez-vous à l'étape 3 et profitez de votre Home Cinéma.

Étape 3 : Écouter

1 Lecture à partir du lecteur et le téléviseur

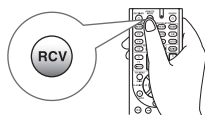

● **Pour contrôler l'appareil** : Vous pouvez commander un autre appareil que cette unité si vous enregistrez le code de la télécommande spécifié sur ③ REMOTE MODE. Comme la télécommande peut être en mode à distance, ce qui permet de contrôler d'autres dispositifs, assurez-vous d'appuyer sur la touche ② RCV pour sélectionner le mode RECEIVER (pour le contrôle de cet appareil) avant d'utiliser l'appareil.

1. Mise sous tension

Appuyez sur ① **RECEIVER** sur la télécommande pour mettre sous tension.

- Réglez l'entrée du téléviseur sur celle assignée à l'appareil. Utilisez la télécommande du téléviseur.

2. Sélectionnez l'entrée de l'appareil et démarrez la lecture sur le lecteur ou le téléviseur.

- Appuyez sur ③ **INPUT SELECTOR** pour lequel le lecteur choisi a été assigné. Appuyez sur TV/CD pour lire le son du téléviseur. Vous pouvez également utiliser les boutons sélecteurs d'entrée de l'appareil principal.
- L'entrée sera automatiquement choisie si le téléviseur répond aux normes CEC et est connecté à l'appareil grâce à un câble HDMI.

3. Choisissez le mode d'écoute souhaité.

Appuyez sur ⑥ les boutons de mode d'écoute pour changer de mode pour pouvoir profiter de différents modes d'écoute. Pour les détails concernant les modes d'écoute, voir « Modes d'écoute » à la section suivante.

4. Ajuster le volume avec ⑩

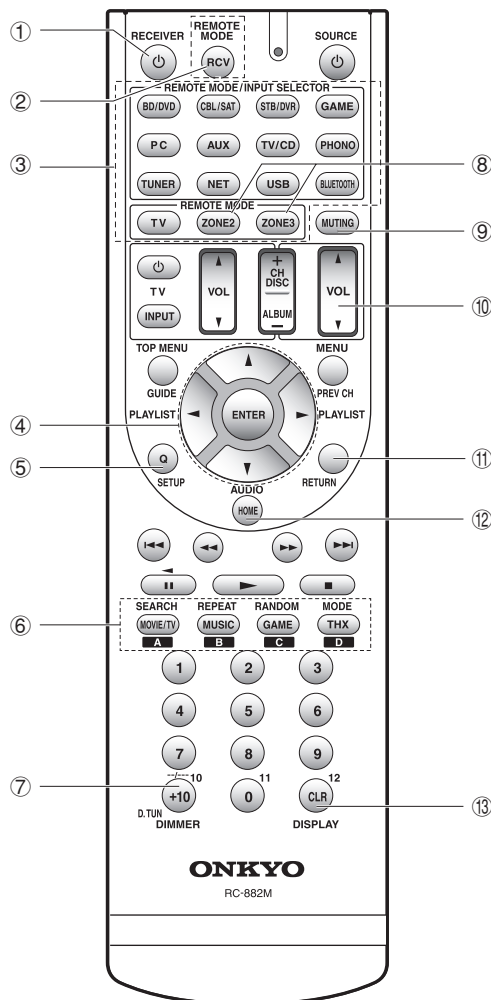

Noms des parties de la télécommande

- ① **Bouton **REVERSE** (RECEIVER)** : Permet la mise en marche ou veille de l'appareil.
 - ② **Bouton RCV** : Passe la télécommande sur le mode faisant fonctionner cet appareil.
 - ③ **Bouton REMOTE MODE/INPUT SELECTOR** : Change l'entrée à lire.
 - ④ **Boutons curseurs et bouton ENTER** : Déplace le curseur et confirme la sélection.
 - ⑤ **Bouton Q SETUP** : Affiche le menu de réglage rapide qui vous permet de paramétrer les fonctions les plus souvent utilisées, y compris la sélection d'entrée et le réglage du volume.
 - ⑥ **Boutons de mode d'écoute** : Permet de sélectionner le mode d'écoute.
 - ⑦ **Bouton DIMMER** : Modifie la luminosité de l'affichage.
 - ⑧ **Boutons ZONE2 et ZONE3** : Pour une utilisation lorsque l'appareil est connecté à un pré-amplificateur principal dans une pièce séparée et le son est lu dans cette pièce.
 - ⑨ **Bouton MUTING** : Mise temporaire de l'audio en sourdine.
 - ⑩ **Boutons VOLUME** : Vous permet d'ajuster le volume.
 - ⑪ **Bouton RETURN** : Permet à l'affichage de retourner à son état précédent.
 - ⑫ **Bouton HOME** : Affiche le menu principal pour vous permettre d'effectuer les paramétrages avancés et d'utiliser la webradio et DLNA.
 - ⑬ **Bouton DISPLAY** : Modifie l'information affichée.
- Les boutons autres que ceux ci-dessus servent à utiliser d'autres appareils.

Modes d'écoute

Sélectionnez le mode choisi en commutant et en écoutant le son en temps réel dans différents modes. Les modes d'écoute sélectionnables dépendent du format des signaux d'entrée.

MOVIE/TV : Vous pouvez choisir un mode d'écoute approprié aux films et aux programmes télé.

MUSIC : Vous pouvez choisir un mode d'écoute approprié à la musique.

GAME : Vous pouvez choisir un mode d'écoute approprié aux jeux vidéo.

THX : Vous pouvez sélectionner un mode d'écoute THX.

PURE AUDIO (appareil principal uniquement) :

L'affichage et les circuits vidéo analogiques sont coupés afin d'offrir un son plus pur.

- Pour plus de détails sur les modes d'écoute, voir le Mode d'Emploi Avancé (<http://www.onkyo.com/manual/txnr838/adv/fr.html>).

« Direct » pour la lecture telle quelle des signaux d'entrée

La sélection de ce mode permet la lecture sans modification des signaux d'entrée. Par exemple, les signaux de canaux 2 d'un CD de musique seront lus en stéréo, les signaux de canaux 5.1 en canaux 5.1 et les signaux Dolby Digital d'un disque Blu-ray ou d'un DVD en champ sonore Dolby Digital en accord avec le nombre de canaux spécifiés.

Autres fonctions utiles

■ Lecture Vidéo et Audio de Sources Différentes : Il est possible de jouer l'audio et la vidéo depuis des sources différentes. Par exemple, vous pouvez jouer l'audio d'un lecteur CD et la vidéo d'un lecteur BD/DVD. Dans ce cas, appuyez sur BD/DVD puis TV/CD. Puis démarrez la lecture sur les lecteurs BD/DVD et CD. Cette fonction est efficace lorsqu'une entrée avec audio seule a été sélectionnée (TV/CD, TUNER ou PHONO depuis le réglage initial).

■ Réglage de la Qualité du Son : Il est possible d'améliorer ou de modérer les gammes basses et aiguës des enceintes avant. Appuyez plusieurs fois sur TONE sur l'appareil principal pour sélectionner le réglage de votre choix de « Bass », « Treble », et « PM Bass » (basse de l'accord de phase), puis ajustez avec +/-.

« **Bass** » : Vous permet d'améliorer ou de modérer la gamme des graves.

« **Treble** » : Vous permet d'améliorer ou de modérer la gamme des aigus.

« **PM Bass** » : Vous permet de garder le milieu de gamme clair et d'améliorer efficacement la gamme des graves.

■ Couper le Son Temporairement : Appuyez sur MUTING sur la télécommande. Appuyez à nouveau sur MUTING pour annuler la mise en sourdine.

■ Changer la Luminosité de l'Affichage : Appuyez sur DIMMER sur la télécommande. La luminosité de l'affichage change à chaque fois que vous appuyez sur la touche.

■ Changer l'Affichage d'Entrée : Appuyez sur DISPLAY sur la télécommande plusieurs fois pour commuter l'affichage de l'unité principale afin de :

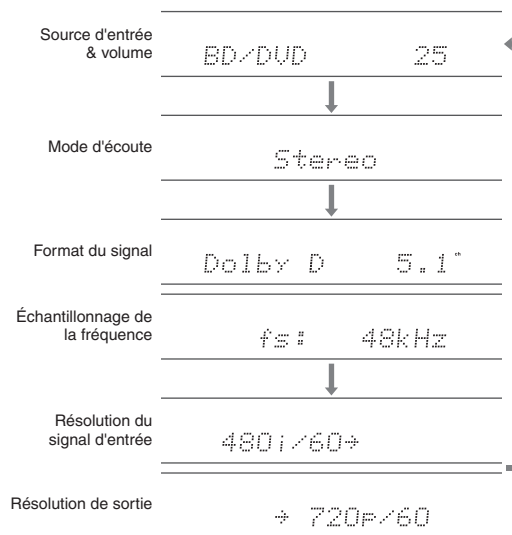

- Si « Dolby D 5.1 » s'affiche dans le format du signal, les signaux Dolby Digital 5.1 sont entrés. Lors de l'écoute de la radio AM/FM, la bande, fréquence et numéro de présélection sont affichés.

2 Écouter la radio AM/FM

Le Mode d'Emploi Base décrit la méthode utilisant la syntonisation automatique. Pour la syntonisation manuelle, voir le Mode d'Emploi Avancé (<http://www.onkyo.com/manual/txnr838/adv/fr.html>).

1. Appuyez sur la touche TUNER de l'appareil principal à plusieurs reprises pour sélectionner « AM » ou « FM ».
2. Appuyez sur TUNING MODE sur l'appareil, de façon à ce que le témoin « AUTO » s'allume sur l'écran.

3. Appuyez sur la touche TUNING sur l'appareil.

La syntonisation automatique d'une station de radio démarre. La recherche s'arrête dès qu'une station est syntonisée. Lors de l'écoute d'une station de radio, le témoin « TUNED » s'allume sur l'écran. Le témoin « FM STEREO » s'allume si la station de radio est une station de radio FM.



Enregistrement d'une station de radio AM/FM:

Cela vous permet d'enregistrer jusqu'à 40 de vos stations AM/FM favorites.

1. Recherchez la station AM/FM que vous voulez enregistrer.
2. Appuyez sur MEMORY sur l'appareil. Le numéro préréglé clignote sur l'affichage.
3. Appuyez plusieurs fois sur PRESET sur l'appareil pour sélectionner un nombre entre 1 et 40 pendant que le numéro de préréglage clignote (environ 8 secondes).
4. Appuyez à nouveau sur MEMORY sur l'appareil. Lorsqu'il est enregistré, le numéro de préréglage s'arrête de clignoter. Pour sélectionner une station de radio préréglée, appuyez sur PRESET sur l'appareil principal ou sur CH +/- de la télécommande.

3 Connexion et lecture du son du périphérique compatible Bluetooth

Vous pouvez profiter sans fil des fichiers musicaux stockés dans votre smartphone ou autre périphérique compatible Bluetooth. La zone de couverture est de 48 pieds (15 mètres).

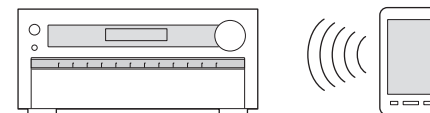

4 Utilisation du menu principal

Dans le menu Accueil, vous pouvez effectuer des réglages avancés et utiliser la webradio ainsi que la fonction DLNA. Pour plus de détails sur le fonctionnement, voir le Mode d'Emploi Avancé (<http://www.onkyo.com/manual/txnr838/adv/fr.html>).

1. Après avoir appuyé sur RCV, appuyez sur la touche HOME de la télécommande.

Le menu d'accueil s'affiche sur l'écran du téléviseur. Vous pouvez également utiliser le bouton HOME sur l'appareil principal.

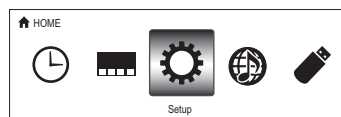

2. Sélectionnez l'élément grâce aux boutons curseurs de la télécommande et appuyez sur ENTER pour confirmer votre sélection.

Pour retourner à l'écran précédent, appuyez sur RETURN. Pour retourner à l'écran principal, appuyez sur HOME.

■ **Sleep Timer** : Sélectionnez pour mettre automatiquement l'appareil en veille lorsque le temps spécifié s'est écoulé.

■ **InstaPrevue** : Sélectionnez pour obtenir un aperçu collectif de l'entrée des vidéos depuis les prises d'entrée HDMI sur un seul écran. L'écran possède une fenêtre principale (entrée vidéo actuelle) et des sous-fenêtres (autres entrées vidéo). Pour changer d'entrée actuelle, sélectionnez la sous-fenêtre souhaitée avec les boutons curseurs et appuyez sur ENTER.

- Une sous-fenêtre noire s'affiche pour l'entrée sans aucun signal vidéo.
- « InstaPrevue » ne peut être sélectionné si la vidéo est entrée depuis HDMI IN 5 ou 6 ou s'il n'y a pas de signal depuis l'entrée sélectionnée.
- En fonction des signaux vidéos, l'image peut ne pas être correctement reproduite sur les onglets d'aperçu.
- Une résolution 1080p ou supérieure n'est pas prise en charge.

■ **Setup** : Vous pouvez modifier l'attribution des bornes d'entrée et des boutons sélecteurs d'entrée et effectuer divers paramètres d'enceintes et autres réglages avancés.

- Le périphérique compatible Bluetooth a besoin d'être compatible avec le profile A2DP.
- Notez que la connexion n'est pas toujours garantie avec les périphériques compatibles Bluetooth.

Jumelage

Le jumelage est nécessaire lorsque le périphérique compatible Bluetooth est utilisé pour la première fois. Avant de commencer, apprenez comment activer la fonction de paramétrage Bluetooth et comment se connecter à d'autres périphériques compatibles Bluetooth.

1. Appuyez sur BLUETOOTH sur la télécommande.

L'appareil entre en mode jumelage et le témoin BLUETOOTH commence à clignoter.

2. Pendant que le témoin BLUETOOTH clignote, établissez la connexion du périphérique compatible Bluetooth dans une zone avoisinante avant environ 2 minutes.

Si le nom de l'appareil s'affiche à l'écran du périphérique compatible Bluetooth, sélectionnez cet appareil. Le jumelage se terminera peu après.

- Si un mot de passe est requis, entrez « 0000 ».
- Lorsque vous connectez l'appareil à tout autre périphérique compatible Bluetooth, démarrez le jumelage en pressant et en maintenant appuyé BLUETOOTH jusqu'à ce que le témoin BLUETOOTH commence à clignoter. Cet appareil peut contenir les données de jusqu'à dix périphériques jumelés.

Lecture du son du périphérique compatible Bluetooth

Si l'appareil est en marche et que le périphérique compatible Bluetooth est connecté, l'entrée sera automatiquement mise sur BLUETOOTH. Lecture de la musique dans cet état.

- Il peut s'écouler une minute environ avant que la connexion ne soit établie lorsque l'appareil est en marche car la fonction Bluetooth prend du temps à se lancer.
- Si le volume du périphérique compatible Bluetooth est bas, le son peut ne pas être sorti depuis cet appareil.
- À cause des caractéristiques de la technologie sans fil Bluetooth, le son produit par cet appareil peut être légèrement en retard sur le son lu par le périphérique compatible Bluetooth.

■ **Network Service** : Sélectionnez pour utiliser les services de webradio et la fonction DLNA. Lorsque vous connectez l'appareil au réseau et appuyez sur ENTER, l'écran du service de réseau s'affichera sur la TV. Sur l'écran de la TV, sélectionnez le service de votre choix ou un fichier musical avec les curseurs de la télécommande et appuyez sur ENTER pour confirmer et commencer la lecture.

Internet radio service : Vous pouvez écouter Tuneln ou d'autres stations webradio similaires enregistrées à l'avance.

DLNA : Vous pouvez lire des fichiers musicaux sauvegardés sur le PC ou le périphérique NAS connectés au réseau. Sélectionnez le serveur avec les curseurs, sélectionnez le fichier musical désiré et appuyez sur ENTER pour lancer la lecture.

Home Media : Vous pouvez lire les fichiers musicaux dans un dossier partagé sur le PC ou sur le périphérique NAS connectés au réseau. Sélectionnez le serveur avec les curseurs, sélectionnez le fichier musical désiré et appuyez sur ENTER pour lancer la lecture.

- « Network Service » devient sélectionnable après que le réseau démarre même s'il ne peut pas être sélectionné au préalable. Cela peut prendre environ une minute à démarrer.
- Lorsque « Network Service » est sélectionné pour la première fois, l'écran « DISCLAIMER » s'affiche sur le téléviseur. Sélectionnez « Agree » si vous acceptez le contenu. Si vous n'êtes pas d'accord avec le contenu, vous ne pouvez pas utiliser le service réseau.
 - * Vous ne pouvez pas utiliser la fonction sauf si le téléviseur est connecté via HDMI, étant donné qu'il n'est pas possible de sélectionner « Agree » dans l'écran « DISCLAIMER ».
- La disposition des icônes dans le menu du haut « Network Service » peut être modifiée. Appuyez sur NET sur la télécommande et sélectionnez D. Sélectionnez l'icône de source avec les curseurs et appuyez sur ENTER, puis sélectionnez l'icône de destination et appuyez sur ENTER. Les positions des icônes sont permutées entre elles.

■ **USB** : Sélectionnez « USB » sur l'écran de la TV et connectez un périphérique de stockage USB sur le port USB situé sur le panneau avant. Sur l'écran de la TV, sélectionnez le dossier ou le fichier musical désiré avec les curseurs de la télécommande et appuyez sur ENTER pour confirmer et commencez la lecture.

- « USB » devient sélectionnable après que la fonction USB démarre même si elle ne peut pas être sélectionnée au préalable. Cela peut prendre environ une minute à démarrer.

5 Utilisation du menu de réglage rapide

Dans le menu de réglage rapide, vous pouvez paramétrer les fonctions les plus souvent utilisées, y compris la sélection d'entrée et le réglage du volume.

1. Appuyez sur Q SETUP sur la télécommande.

Le menu de réglage rapide s'affiche à l'écran du téléviseur connecté.

CBL/SAT	
Input	BD DVD
Audio	CBL/SAT
Video	STB DVR
Information	GAME
Listening Mode	PC
	AUX

2. Sélectionnez l'élément grâce aux boutons curseurs de la télécommande et appuyez sur ENTER pour confirmer votre sélection.

- Pour retourner à l'écran précédent, appuyez sur RETURN.

■ **Input** : Sélectionnez l'entrée et vérifiez l'attribution des boutons sélecteurs d'entrée.

■ **Audio** :

AV Sync : Si la vidéo est en retard avec l'audio, vous pouvez retarder l'audio pour compenser l'écart.

- Il ne peut être réglé lorsque l'audio est lu sur les enceintes du téléviseur.
- Il ne peut être réglé si l'entrée est « NET », « USB » ou « BLUETOOTH ».
- Il ne peut être réglé si le mode d'écoute est Pure Audio ou Direct.

Bass, Treble : Ajustez le volume de l'enceinte frontale.

- Il ne peut pas être réglé si le mode d'écoute est Pure Audio, Direct ou THX.

Phase Matching Bass : Supprime le changement de phase en milieu de gamme pour améliorer le son grave. Ainsi un son grave puissant et fluide peut être obtenu.

- Il ne peut pas être réglé si le mode d'écoute est Pure Audio, Direct ou THX.

Subwoofer Level, Center Level : Ajustez le niveau de l'enceinte lorsque vous écoutez le son. L'ajustement que vous effectuez reviendra à l'état précédent lorsque vous mettez l'appareil en mode veille.

- Les enceintes ne peuvent pas être ajustées si

elles ont été réglées sur « No » ou « None » dans « Speaker Configuration ».

AccuEQ Room Calibration : Désactive le champ du son paramétré dans le réglage automatique de l'enceinte. Le réglage peut être défini séparément pour chaque entrée.

- Ce réglage ne peut pas être sélectionné si le réglage automatique de l'enceinte n'a pas été effectué.
- Il ne peut pas être réglé si les écouteurs sont connectés ou si le mode d'écoute est Pure Audio ou Direct.

Late Night : Produit des petits sons facilement entendus. Utile lorsque vous avez besoin de baisser le volume lorsque vous regardez un film tard la nuit. Vous pouvez uniquement bénéficier de l'effet pour les sources Dolby Digital, Dolby Digital Plus et Dolby TrueHD.

- La mise en veille de l'appareil entraînera la définition du paramètre sur « Off ». Pour le Dolby TrueHD, le paramètre sera défini sur « Auto ».

Music Optimizer : Améliore la qualité de l'audio compressé. La lecture de sons depuis des fichiers compressés avec perte tels que les MP3 peut être améliorée. Le réglage peut être défini séparément pour chaque entrée.

- Le réglage est efficace pour les signaux de 48 kHz ou moins. Le réglage n'est pas efficace pour les signaux en flux binaires.
- Il ne peut être réglé si le mode d'écoute est Pure Audio ou Direct.

Re-EQ, Re-EQ (THX) : Ajustez la piste sonore traitée pour améliorer la gamme des aigus, afin de la rendre appropriée pour le home cinéma.

- Dans Re-EQ, les modes d'écoute suivants peuvent être utilisés : Dolby Digital, Dolby Digital Plus, Dolby TrueHD, Multichannel, DTS, DTS-HD High Resolution Audio, DTS-HD Master Audio, DTS Express, DSD, Dolby EX, Dolby PLIIx Height, Dolby PLIIx Movie, DTS Neo:6 Cinema, et source 5.1ch + DTS Neo:6.
- Dans Re-EQ (THX), les modes d'écoute suivants peuvent être utilisés : THX Cinema, THX Surround EX et THX Select2 Cinema.

Speaker Layout : Vous pouvez donner la priorité aux enceintes surround arrière, aux enceintes hautes ou aux enceintes larges lorsqu'elles sont toutes connectées.

- Les enceintes ne peuvent pas être sélectionnées si elles ont été réglées sur « None » ou « Speaker Configuration ». Aussi, le réglage ne peut pas être modifié si deux ou plus des enceintes surround arrière, enceintes de hauteur et enceintes larges sont réglées sur « None ».
- Le réglage ne peut pas être utilisé dans les cas suivants.

- « Front Speakers Type » est réglé sur « Bi-Amp ».
- Le mode d'écoute en cours d'utilisation n'est pas compatible avec les enceintes surround arrière, les enceintes avant haut ou les enceintes avant large.

■ **Video** :

Monitor Out : Les signaux d'entrée vidéo entrés dans l'appareil seront convertis par l'appareil lorsqu'ils sont émis par la prise HDMI OUT sur le téléviseur de façon à ce que leur résolution puisse correspondre à celle du téléviseur utilisé. Sélectionnez la prise HDMI OUT à utiliser pour la sortie.

Wide Mode : Vous pouvez régler le rapport d'aspect.

Picture Mode : Vous pouvez régler la qualité d'image. « Cinema » ajuste automatiquement l'image pour convenir au visionnage de films et « Game » est adapté aux jeux. Dans « Standard », la résolution est modifiée mais la qualité de l'image n'est pas ajustée. Dans « Custom », il est possible de régler la luminosité, le contraste, la saturation et la teinte selon votre choix. Si vous ne réglez pas la résolution et la qualité d'image, sélectionnez « Bypass ».

- « Wide Mode » et « Picture Mode » peuvent uniquement être réglés sur la sortie vidéo de la prise HDMI OUT MAIN.
- « Video » ne peut être sélectionné si l'entrée est « NET », « USB » ou « Bluetooth ».

■ **Information** :

Audio : Affiche la source d'entrée audio, le format, le nombre de canaux, la fréquence d'échantillonnage, le mode d'écoute, le nombre de canaux de sortie et d'autres informations audio.

Video : Affiche la source d'entrée vidéo, la résolution, le format du signal, la tonalité des couleurs, les informations 3D, l'aspect, le mode d'image, la sortie et d'autres informations vidéo.

Tuner : Affiche la bande, la fréquence, le numéro pré-réglé et d'autres informations (radio) de tuner.

■ **Listening Mode** : Sélectionnez le mode d'écoute depuis les catégories « MOVIE/TV », « MUSIC », « GAME » et « THX ».

- Il ne peut être réglé lorsque l'audio est lu sur les enceintes du téléviseur.

6 Utilisation de la fonction multi-zone

La fonction vous permet de connecter l'appareil avec une TV ou avec un équipement audio placé dans une pièce séparée de sorte que vous pouvez profiter de l'audio et de la vidéo de l'équipement connecté, même si vous êtes dans une autre pièce. Il est possible d'effectuer la lecture dans la pièce principale et en même temps dans une autre pièce, par exemple en lisant le lecteur de disques Blu-ray dans la pièce principale dans laquelle l'appareil est placé tout en écoutant la webradio dans une autre pièce. Il est également possible d'effectuer la lecture uniquement dans une pièce séparée. Il y a trois méthodes pour configurer la connexion multi-zone comme décrite dans « a » à « c » sur la droite. La lecture simultanée dans toutes les zones est également possible.

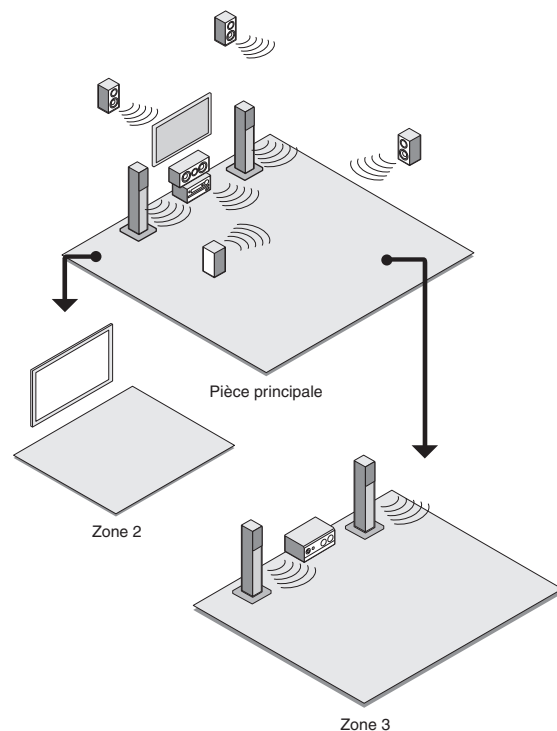

- Dans une autre pièce, vous pouvez profiter du son à partir d'un périphérique externe connecté à la prise d'entrée HDMI (*1) ou aux prises d'entrée audio analogiques (*2) de cet appareil, du son depuis la source « NET », « USB » ou « BLUETOOTH », et la radio AM/FM.

*1 Pris en charge par HDMI IN1 à IN4 et par les prises INPUT AUX HDMI/MHL.

*2 Lorsque vous connectez un lecteur CD ou un autre lecteur similaire sans prise de sortie HDMI, connectez-le aux prises d'entrée audio analogiques de l'appareil. La sortie multi-zone est impossible si la connexion est uniquement avec un câble optique numérique ou un câble coaxial numérique. En cas de connexion analogique, le réglage de la sortie audio analogique peut être nécessaire sur le lecteur.

- Comme pour l'entrée HDMI et l'entrée audio analogique, il est possible de lire la même source ou des sources différentes dans la pièce principale et la pièce séparée.
- Pour ce qui est de « NET », « USB » et « BLUETOOTH », vous ne pouvez pas sélectionner différentes sources audio pour la pièce principale et la pièce séparée. Par exemple, si « NET » a été sélectionné dans la pièce principale et « USB » a été sélectionné comme source de lecture dans la pièce séparée, l'entrée dans la pièce principale deviendra par conséquent « USB ».
- Lorsque vous écoutez la diffusion AM/FM, vous ne pouvez pas sélectionner des stations différentes pour la pièce principale et la pièce séparée. Cependant, la diffusion de la même station sera entendue dans les deux pièces.
- Si vous lisez le même lecteur HDMI connecté pour la pièce principale et une pièce séparée, le traitement du champ sonore pour les signaux PCM à 2 canaux sera effectué dans la pièce principale.

La sortie vidéo/audio vers une autre pièce

■ a. Connexion d'une TV dans une pièce séparée

Vous pouvez lire la vidéo et l'audio d'un lecteur connecté en HDMI à la TV dans une pièce séparée. À l'aide d'un câble HDMI, branchez la prise entre HDMI OUT ZONE 2 de l'appareil et la prise HDMI IN de la TV dans une pièce séparée.

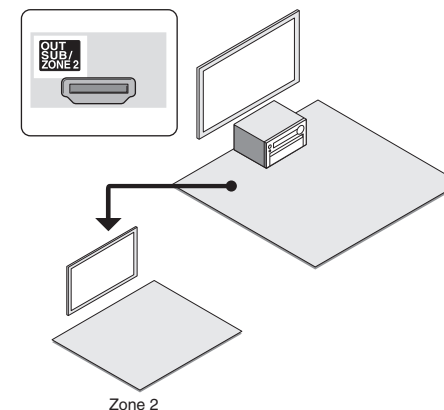

Changez les paramètres : Appuyez sur RCv puis sur HOME sur la télécommande, sélectionnez « Setup » - « 1.Input/Output Assign » - « Monitor Out » - « Zone 2 Monitor Out » et réglez sur « Use ».

- Vous pouvez voir les informations du périphérique connecté sur la TV de la Zone 2, en appuyant sur DISPLAY pendant la lecture de la Zone 2.
- La fonction de liaison CEC ne fonctionne pas avec la TV dans une pièce séparée.

Écouter de la musique dans une pièce séparée

■ b. Brancher un pré-amplificateur principal dans une pièce séparée

Il est possible de lire une source à 2 canaux dans une pièce séparée pendant qu'une source à 7.1 canaux est lue dans la pièce principale. Connectez les prises ZONE2 LINE OUT ou ZONE3 LINE OUT de l'appareil et les prises en entrée de ligne du pré-amplificateur principal dans la pièce séparée avec un câble audio analogique (RCA). Dans une pièce séparée, vous pouvez profiter du son à partir d'un lecteur externe connecté à la prise d'entrée HDMI ou aux prises d'entrée audio analogiques de l'appareil, du son depuis la source « NET », « USB » ou « BLUETOOTH », et la radio AM/FM.

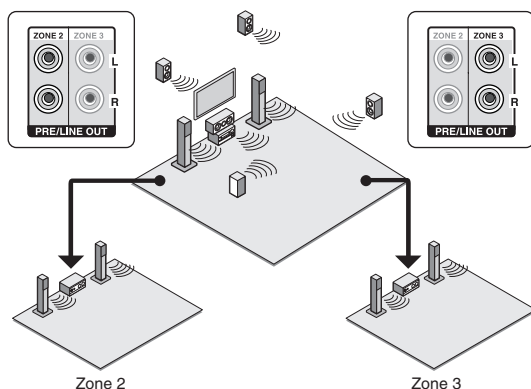

- Le volume doit être ajusté avec l'appareil et le pré-amplificateur principal utilisés tous deux dans une pièce séparée. Pour l'ajuster avec l'appareil, appuyez sur RCV puis sur HOME sur la télécommande, sélectionnez « Setup » - « 7. Hardware Setup » - « Multi Zone » - « Zone 2 Out » ou « Zone 3 Out » et réglez la configuration sur « Variable ». Si vous raccordez un amplificateur de puissance, veillez à effectuer le réglage et à ajuster le volume dans la pièce principale.

■ c. Connexion des enceintes dans une pièce séparée

Il est possible de connecter les enceintes directement dans une autre pièce sans amplificateur. Connectez les enceintes dans une autre pièce sur les bornes d'enceintes de ZONE2 de l'appareil à l'aide de câbles d'enceinte. Notez que le canal 5.1 sera la valeur maximale dans la pièce principale pendant la lecture de la Zone 2. Dans une pièce séparée, vous pouvez profiter du son à partir d'un lecteur externe connecté à la prise d'entrée HDMI ou aux prises d'entrée audio analogiques de l'appareil, du son depuis la source « NET », « USB » ou « BLUETOOTH », et la radio AM/FM.

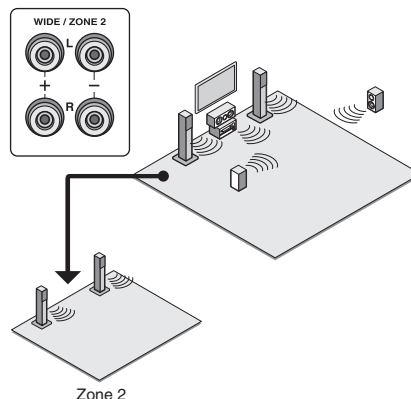

Changez les paramètres : Appuyez sur RCV puis sur HOME sur la télécommande, sélectionnez « Setup » - « 2. Speaker Setup » - « Speaker Settings » et réglez « Powered Zone2 » sur « Yes ».

- Réglez le volume sur cet appareil. Pour régler le volume, appuyez sur ZONE2 de la télécommande et ajustez avec VOL.

Effectuer une lecture multi-zone

- Appuyez sur ZONE2 ou ZONE3 sur la télécommande, pointez la télécommande dans la direction du capteur de la télécommande et appuyez sur **RECEIVER**. « Z2 » ou « Z3 » s'allume sur l'écran de l'appareil principal et la fonction multi-zone est activée.

- Appuyez à nouveau sur ZONE2 ou ZONE3 sur la télécommande et appuyez sur **INPUT SELECTOR** de l'entrée qui doit être utilisée dans la pièce séparée.

Pour lire la même source dans la pièce principale et la pièce séparée, maintenir appuyée la touche ZONE2 ou ZONE3 pendant environ 3 secondes.

Si vous mettez l'appareil en mode veille pendant une lecture multi-zone, les témoins Z2/Z3 sont grisés et le mode de lecture bascule sur lecture dans une pièce séparée uniquement. Effectuer les étapes 1 et 2 pendant que l'appareil est en veille bascule également le mode de lecture en lecture dans une pièce séparée uniquement.

Pour la commande de l'appareil principal : Appuyez sur ZONE2 ou ZONE3 et dans les 8 secondes, appuyez sur la touche de sélection d'entrée de l'entrée à lire dans une pièce séparée. Pour lire la même source dans la pièce principale et la pièce séparée, appuyez deux fois sur ZONE2 ou ZONE3.

Pour désactiver la fonction multi-zone : Appuyez sur ZONE2 (ou ZONE3) sur la télécommande puis appuyez sur **RECEIVER**. Pour le contrôle de l'appareil principal, appuyez sur ZONE2 (ou ZONE3) et dans les 8 secondes, appuyez sur OFF.

- Si ZONE 2 ou ZONE 3 est activée, la consommation d'énergie en veille est supérieure à la normale.
- Si ZONE 2 ou ZONE 3 est activée lorsque le mode d'écoute de la pièce principale est Pure Audio, il passera automatiquement à Direct.
- Lorsque ZONE 2 ou ZONE 3 est activée, la fonction RI du système lié (interconnexion des composants Onkyo) est désactivée.

WHOLE HOUSE MODE: Si vous appuyez sur WHOLE HOUSE MODE, alors que la lecture est en cours dans la pièce principale, WHOLE HOUSE MODE est activé, « Z2 » et « Z3 » s'allument au même moment sur l'écran et les sources de lecture de toutes les pièces sont appliquées à la même source à la fois.

- WHOLE HOUSE MODE n'est effectif uniquement pour la lecture du lecteur externe connecté aux prises d'entrée audio analogiques.
- Cette fonction ne peut pas être utilisée si des écouteurs sont branchés ou si le son est émis par les haut-parleurs du téléviseur.

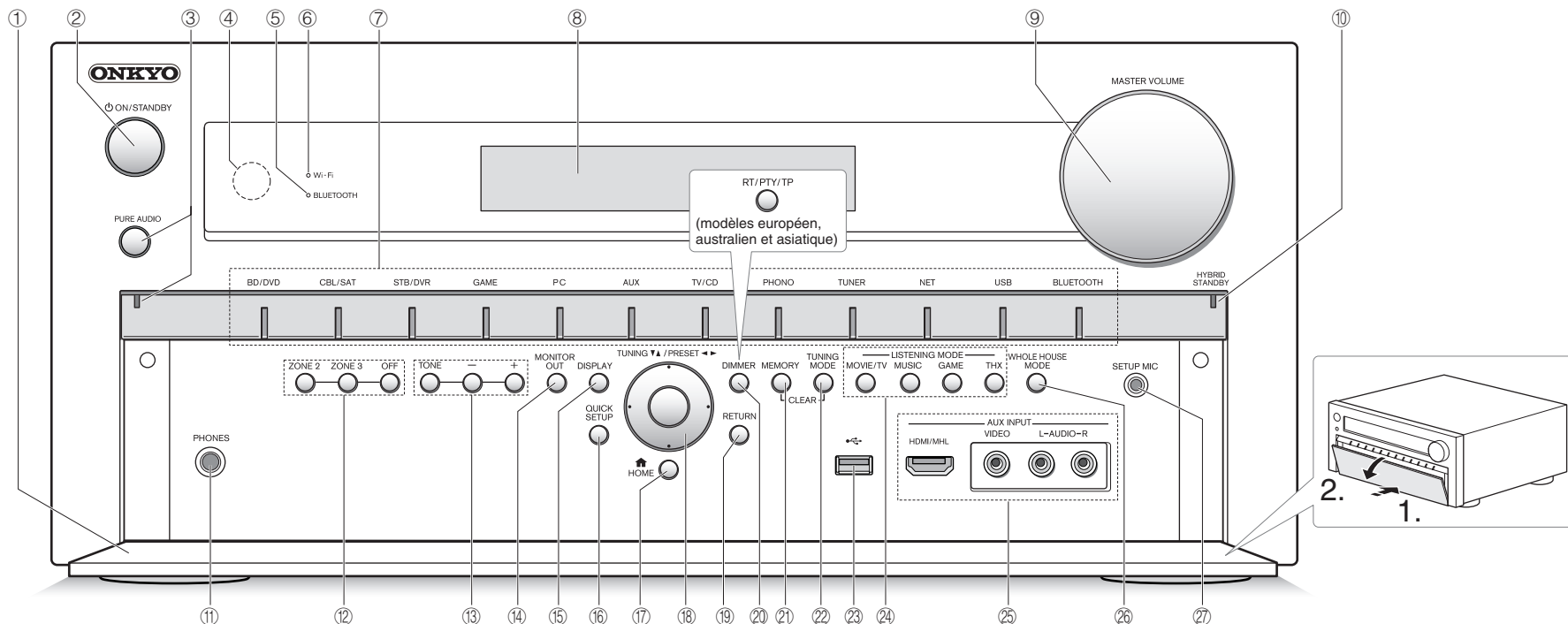

Panneau frontal

- ① **Rabat avant**
- ② **Bouton ON/STANDBY** : Permet la mise en marche ou veille de l'appareil.
- ③ **Bouton PURE AUDIO et témoin** : Passe en mode PURE AUDIO.
- ④ **Capteur de la télécommande** : Reçoit les signaux de la télécommande.
- ⑤ **Indicateur BLUETOOTH** : Clignote lorsque le jumelage avec un périphérique compatible Bluetooth est en cours et reste allumé lorsque le jumelage est effectué.
- ⑥ **Indicateur Wi-Fi** : S'allume lorsque l'appareil est connecté à un routeur sans fil de réseau local.
- ⑦ **Boutons de sélections d'entrée** : Change l'entrée à lire.
- ⑧ **Affichage**
- ⑨ **Commande/témoin MASTER VOLUME** : Vous permet d'ajuster le volume.
- ⑩ **Indicateur HYBRID STANDBY** : S'allume si l'appareil entre en mode Veille quand la fonction HDMI Through, réseau en veille ou réveil par Bluetooth est activée.
- ⑪ **Prise PHONES** : Des casques stéréo avec une prise standard sont connectés.
- ⑫ **Bouton ZONE 2, bouton ZONE 3 et bouton OFF** : Contrôle la fonction multi-zone.
- ⑬ **Boutons TONE et niveau de tonalité du son** : Ajuste les fréquences aiguës et basses.
- ⑭ **Bouton MONITOR OUT** : Vous permet de sélectionner la prise HDMI pour émettre les signaux d'entrée vidéo qui sont transmis à l'appareil.
- ⑮ **Bouton DISPLAY** : Modifie l'information affichée.
- ⑯ **Bouton QUICK SETUP** : Affiche le menu de réglage rapide.
- ⑰ **Bouton HOME** : Affiche le menu principal.
- ⑱ **Boutons curseurs, bouton TUNING▼▲, bouton PRESET◀▶ et bouton ENTER** : Déplace le curseur et confirme la sélection. Lors de l'écoute de la diffusion AM/FM, sintonisez la station à l'aide de TUNING▼▲ ou sélectionnez la station enregistrée à l'aide de PRESET◀▶.
- ⑲ **Bouton RETURN** : Permet à l'affichage de retourner à son état précédent.

- ⑩ **Bouton DIMMER (modèles nord-américains)** : Modifie la luminosité de l'affichage.
- Bouton RT/PTY/TP (modèles européen, australien et asiatique)** : Peut être utilisé lors de la réception d'une station transmettant de l'information textuelle.
- ⑪ **Bouton MEMORY** : Enregistre ou supprime une station.
- ⑫ **Bouton TUNING MODE** : Commute le mode de syntonisation.
- ⑬ **Port USB** : Un appareil de stockage USB est connecté afin que les fichiers musicaux qu'il contient puissent être lus.
- ⑭ **Boutons de mode d'écoute** : Permet de sélectionner le mode d'écoute.
- ⑮ **Prises AUX INPUT HDMI/MHL** : Une caméra vidéo HD ou un appareil compatible MHL est connecté. Il est possible d'envoyer la vidéo et l'audio d'un périphérique mobile compatible MHL.
- Prises AUX INPUT AUDIO/VIDEO** : Une caméra vidéo ou tout autre appareil du même type est connecté.
- ⑯ **Bouton WHOLE HOUSE MODE** : Commande la fonction WHOLE HOUSE MODE pour lire la même source dans toutes les pièces connectées en multi-zone.
- ⑰ **Prise SETUP MIC** : Le micro de paramétrage d'enceintes fourni est connecté.

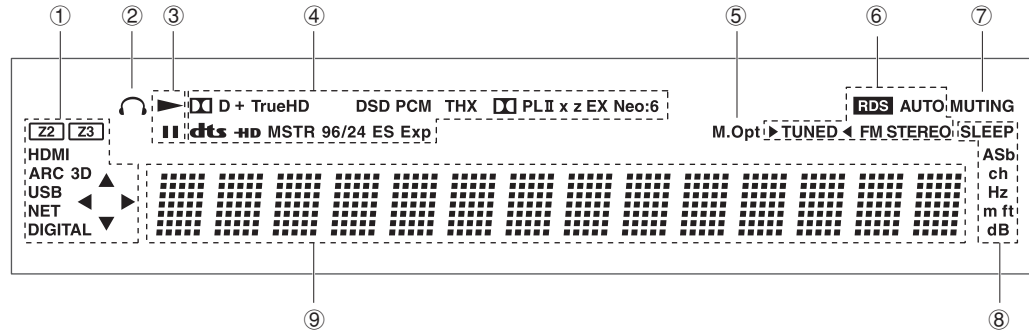

Affichage

- ① S'allume ou clignote sous les conditions suivantes.
- « Z2 » (*) : Zone 2 est activée.
 - « Z3 » (*) : Zone 3 est activée.
 - * À la fois « Z2 » et « Z3 » s'allument lorsque la fonction WHOLE HOUSE MODE est activée.
 - « HDMI » : Les signaux HDMI sont transmis et le sélecteur d'entrée HDMI est sélectionné.
 - « ARC » (Audio Return Channel) : Des signaux audio sont transmis depuis la TV compatible ARC et le sélecteur d'entrée TV/CD est sélectionné.
 - « 3D » : Les signaux d'entrée sont en 3D.
 - « USB » : L'entrée « USB » est sélectionnée et l'appareil de stockage USB est connecté.
 - Il clignotera si le périphérique de stockage USB n'est pas correctement connecté.
 - « NET » : L'entrée « NET » est sélectionnée et l'appareil est connecté au réseau.
 - Il clignotera si la connexion au réseau n'est pas correcte.
 - « DIGITAL » : Des signaux numériques entrent et le sélecteur d'entrée numérique est sélectionné.
- Témoins du curseur : NET ou USB sont contrôlés.
- ② S'allume lorsque le casque audio est connecté.
- ③ S'allume lorsque NET ou USB est contrôlé.
- ④ S'allume en fonction du type de signaux numériques d'entrée et du mode d'écoute.
- ⑤ S'allume lorsque Music Optimizer est activé.
- ⑥ S'allume ou clignote sous les conditions suivantes.
- « AUTO » : Le réglage est automatique.
 - « ►TUNED◄ » : Reçoit la radio AM/FM.
 - ►◄ clignote pendant que la syntonisation est automatiquement effectuée.
 - « FM STEREO » : Reçoit la FM en stéréo.
 - « RDS » (modèles européen, australien et asiatique) : Reçoit une diffusion RDS.
- ⑦ « MUTING » : Clignote lorsque l'audio est temporairement mis en sourdine en appuyant sur MUTING sur la télécommande
- ⑧ S'allume sous les conditions suivantes.
- « SLEEP » : Le minuteur de veille a été réglé.
 - « ASb » (Veille automatique) : La veille automatique est activée.
 - « ch » : Le canal est en train d'être réglé.
 - « Hz » : Des fréquences de transition sont en train d'être réglées.
 - « m/ft » : Les distances entre les enceintes sont en train d'être réglées.
 - « dB » : Le volume d'enceinte est en train d'être réglé.
- ⑨ Affiche des informations diverses sur les signaux d'entrée. Appuyer sur DISPLAY affiche le type de signaux d'entrée numériques et le mode d'écoute.

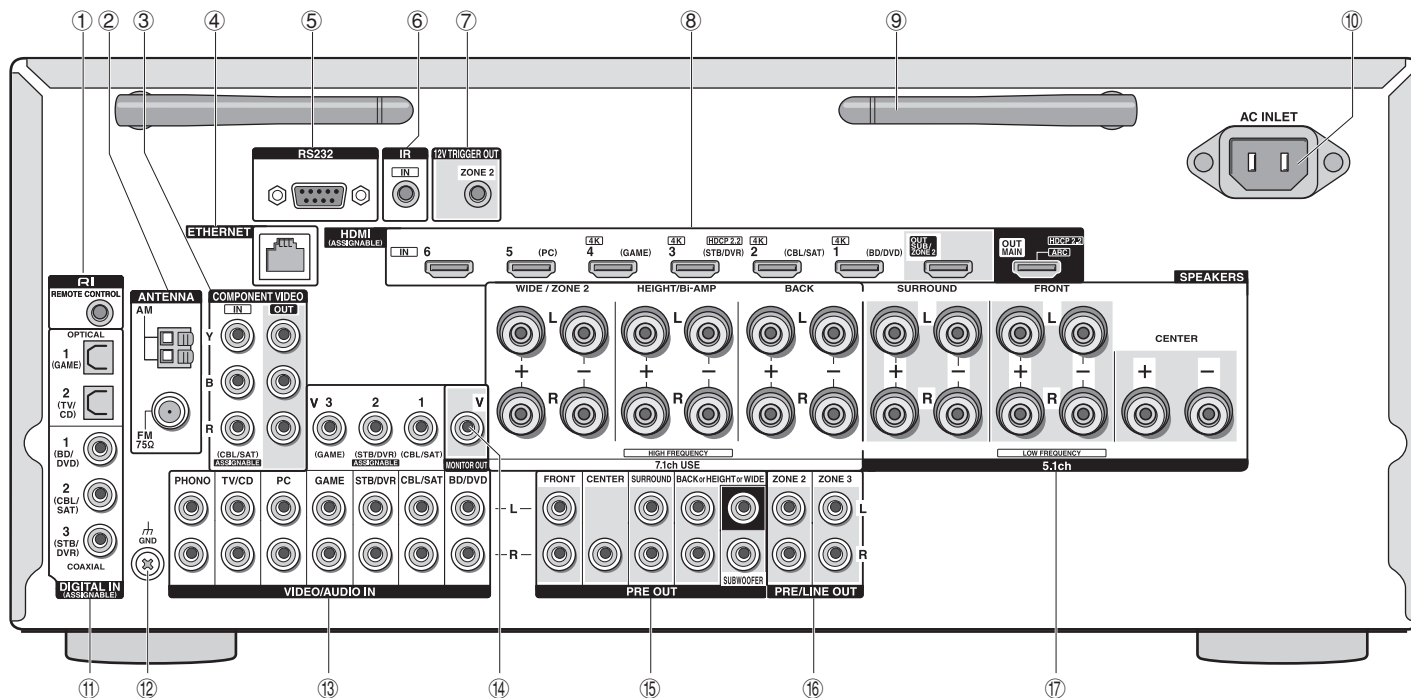

Panneau arrière

- ① **Prise RI REMOTE CONTROL** : Un produit Onkyo avec une prise RI peut être connecté et synchronisé avec cet appareil.
- ② **Prise FM ANTENNA (75 Ω) et borne AM ANTENNA** : Les antennes fournies sont connectées.
- ③ **Prises COMPONENT VIDEO IN et OUT** : Prises vidéo composante entrée/sortie
- ④ **Port ETHERNET** : Utilisé pour la connexion LAN
- ⑤ **Port RS232** : Connecté au système de commande de la maison. (*)
- ⑥ **Prise IR** : Connecté au kit de télécommande multi-pièce. (*)
- ⑦ **Prise 12 V TRIGGER OUT** : Vous permet de connecter un appareil doté d'une prise d'entrée de déclenchement dans une pièce séparée pour permettre le fonctionnement de la liaison électrique entre le périphérique et l'appareil. (*)

* Des dispositifs spéciaux ou des connexions de câbles sont nécessaires pour utiliser les fonctions de contrôle ⑤ à ⑦. Contactez les magasins spécialisés pour plus d'informations.

- ⑧ **Prises HDMI IN/OUT** : Des signaux vidéo et audio numériques sont transmis entre l'appareil et les appareils connectés.
- ⑨ **Antenne sans fil** : Utilisée pour la connexion Wi-Fi ou lors de l'utilisation d'un périphérique compatible Bluetooth. Réglez leurs angles en fonction de la connexion.

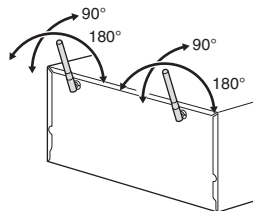

- ⑩ **AC INLET** : Le cordon d'alimentation est connecté.

- ⑪ **Prises DIGITAL IN COAXIAL/OPTICAL** : Des signaux vidéo numériques sont envoyés en entrée.
- ⑫ **Borne GND** : Le fil de terre de la platine tourne-disque est connecté.
- ⑬ **Prises vidéo composite et audio analogique** : Des signaux vidéo et audio analogiques sont envoyés en entrée.
- ⑭ **Prise MONITOR OUT V** : Des signaux vidéo sortent vers l'écran ou TV connectés.
- ⑮ **Prises PRE OUT** : Un amplificateur de puissance ou un subwoofer avec un amplificateur intégré est connecté.
- ⑯ **Prises PRE/LINE OUT ZONE2/ZONE3** : Prises de sortie audio connectées au pré-amplificateur principal pour une lecture multi-zone dans une pièce séparée.
- ⑰ **Bornes des SPEAKERS** : Les enceintes sont connectées. Pour utiliser la fonction multi-zone, connectez les enceintes dans une pièce séparée aux bornes d'enceintes de la ZONE2.

Dépannage

Avant de démarrer la procédure

Les problèmes peuvent être résolus simplement en allumant et en coupant l'alimentation, ou en débranchant/rebranchant le cordon d'alimentation, ce qui est plus facile que de travailler sur la connexion, la procédure de paramétrage et de fonctionnement. Essayez d'effectuer les mesures les plus simples à la fois sur l'appareil et sur le périphérique connecté. Si le problème est que la vidéo ou l'audio ne sont pas sortis, ou que le fonctionnement lié HDMI ne fonctionne pas, la déconnexion/connexion du câble HDMI peut le résoudre. Lors de la reconnexion, veillez à ne pas enrouler le câble HDMI car s'il est enroulé, le câble HDMI peut ne pas bien s'adapter. Après la reconnexion, éteignez puis rallumez l'appareil et le périphérique connecté.

L'ampli-tuner AV s'éteint de manière inattendue.

- L'ampli-tuner AV se mettra automatiquement en mode veille lorsque la Veille Automatique est réglée et lancée.

Il n'y a pas de son, ou alors c'est très discret.

- Un mauvais sélecteur d'entrée a été sélectionné. Sélectionnez une entrée adéquate pour le lecteur. Vérifiez également que le mode sourdine n'est pas activé.
- Tous les modes d'écoute n'utilisent pas toutes les enceintes.

Il n'y a pas d'image.

- Un mauvais sélecteur d'entrée a été sélectionné.
- La vidéo ne s'affiche pas si le mode d'écoute est Pure Audio.
- Pour afficher une vidéo depuis le lecteur connecté sur l'écran de la télévision lorsque l'appareil est en veille, vous avez besoin d'activer la fonction HDMI Through.
- Lorsque l'image du téléviseur est floue ou manque de netteté, le cordon d'alimentation ou les câbles de connexion de l'appareil peuvent avoir interféré. Dans ce cas, gardez une distance entre le câble d'antenne du téléviseur et les câbles de l'appareil.
- Si vous raccordez un lecteur prenant en charge HDCP 2.2, assurez-vous de le brancher à la prise HDMI IN3 de l'appareil. À ce moment, connectez la TV à la prise HDMI OUT MAIN.

Le contrôle HDMI ne fonctionne pas correctement.

- Réglez la fonction de lien CEC de l'appareil sur On. Il est également nécessaire de faire les réglages du système lié par HDMI sur la TV. Pour plus d'informations, reportez-vous au mode d'emploi de la télévision.

La télécommande ne fonctionne pas.

- Assurez-vous d'appuyer d'abord sur RCV avant de faire fonctionner l'appareil avec la télécommande.

Il n'y a aucun son pour la fonction multi-zone.

- Lorsque vous connectez un lecteur CD ou un autre lecteur similaire sans prise de sortie HDMI, connectez-le aux prises d'entrée audio analogiques de l'appareil. La sortie multi-zone est impossible si la connexion est uniquement avec un câble optique numérique ou un câble coaxial numérique. En cas de connexion analogique, le réglage de la sortie audio analogique peut être nécessaire sur le lecteur.

Vous ne pouvez pas accéder au réseau.

- Essayez de brancher/débrancher l'appareil ou le routeur LAN sans fil ou vérifiez leur statut de marche. Dans la plupart des cas, cela fonctionnera.
- Si le routeur LAN sans fil désiré n'est pas dans la liste des points d'accès, il est peut être réglé pour cacher le SSID, ou la connexion ANY est peut être coupée. Changez les paramètres et réessayez.

Bluetooth

- Essayez de brancher/débrancher l'appareil et le lecteur compatible Bluetooth. Après ça, vérifiez que la fonction Bluetooth soit activée sur l'appareil compatible Bluetooth et que la connexion avec l'appareil a été établie.

Réinitialisation de l'appareil

La réinitialisation de l'appareil à l'état au moment de l'expédition peut résoudre le problème. Si les mesures ci-dessus ne résolvent pas le problème, réinitialisez l'appareil à l'aide de la procédure suivante. Si vous réinitialisez le statut de l'appareil, vos préférences seront réinitialisées à leurs valeurs par défaut. Notez-les avant de commencer la réinitialisation.

Comment réinitialiser :

1. Tout en maintenant enfoncée la touche CBL/SAT sur l'appareil principal (notez que l'étape 2 doit être effectuée avec cette touche enfoncée)
2. Appuyez sur \odot ON/STANDBY sur l'appareil principal (« Clear » apparaît à l'écran et l'appareil revient en mode veille)

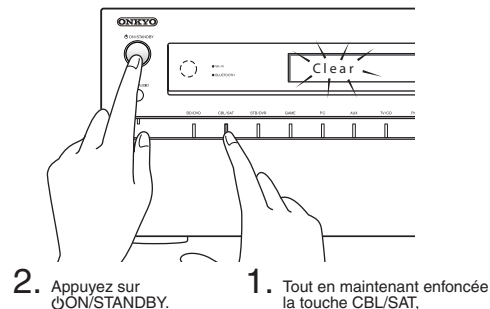

Comment réinitialiser la télécommande :

1. Tout en maintenant enfoncée RCV sur la télécommande, appuyez sur HOME jusqu'à ce que le témoin à distance s'allume (après environ 3 secondes)
2. Dans les 30 secondes, appuyez de nouveau sur RCV

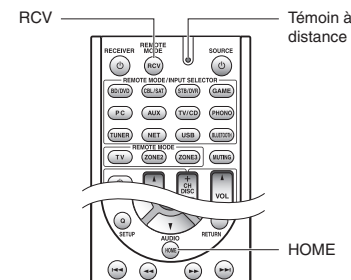

Spécifications

Partie de l'Amplificateur

Puissance de sortie nominale

Toutes les chaînes :

130 watts minimum de puissance en continu par chaîne, 8 ohm de charge, 2 canaux allant de 20 Hz à 20 kHz, avec un maximum de distorsion harmonique totale de 0,08% (FTC)

(Nord-américain)

7 canaux × 180 W à 6 ohms, 1 kHz, 1 canal étant composé de 1% (IEC)

Puissance de sortie effective maximum

7 canaux × 215 W à 6 ohms, 1 kHz, 1 canal entraîné (JEITA) (Asiatique)

Puissance dynamique (*)

* IEC60268-Puissance de sortie maximale à court terme

300 W (3 Ω, avant)

250 W (4 Ω, avant)

150 W (8 Ω, avant)

7 canaux × 170 W à 6 ohms, 1 kHz, 1 canal étant composé de 1% (IEC) (Autres)

THD + N (Taux d'harmonique + bruit)

0,08% (20 Hz - 20 kHz, mi-puissance)

Facteur d'amortissement

60 (Avant, 1 kHz, 8 Ω)

Sensibilité d'entrée et impédance (déséquilibre)

200 mV/47 kΩ (LINE)

2,5 mV/47 kΩ (PHONO MM)

Niveau de sortie RCA nominale et impédance

200 mV/470 Ω (PRE OUT)

Niveau de sortie RCA maximal et impédance

4,6 V/470 Ω (PRE OUT)

Surcharge phono

70 mV (MM 1 kHz 0,5 % Direct)

Réponse en fréquence

5 Hz - 100 kHz/+1 dB, -3 dB (mode direct)

Spécificités de la commande de tonalité

±10 dB, 20 Hz (BASS)

±10 dB, 20 kHz (TREBLE)

Rapport signal-bruit

106 dB (LINE, IHF-A)

80 dB (PHONO MM, IHF-A)

Impédance de l'enceinte

4 Ω - 16 Ω

Partie Vidéo

Sensibilité d'entrée/niveau de sortie et impédance

1 Vp-p/75 Ω (Composant Y)

0,7 Vp-p/75 Ω (Composant P_g/C_B, P_r/C_R)

1 Vp-p/75 Ω (Composite)

Réponse en fréquence de la composante vidéo

5 Hz - 100 MHz/+0 dB, -3 dB

Partie du Tuner

Réglage de la plage de fréquence FM

87,5 MHz - 107,9 MHz (Nord-américain)

87,5 MHz - 108,0 MHz, RDS (Autres)

Réglage de la plage de fréquence AM

522/530 kHz - 1611/1710 kHz

Chaîne pré-réglée

40

Partie Réseau

Ethernet LAN

10BASE-T/100BASE-TX

LAN sans fil

Normes IEEE 802,11 b/g/n ()

bande 2,4 GHz : Canal 1 - 11 (Nord-américain)

Canal 10 - 11 (Espagne)

Canal 10 - 13 (France)

Canal 1 - 13 (Autres)

(normes Wi-Fi[®])

Partie Bluetooth

Système de communication

Spécification Bluetooth version 2.1 + EDR (Enhanced Data Rate)

Portée maximale

Portée approx. 15 m (*)

Bande de fréquence

Bandes 2,4 GHz (2,4000 GHz - 2,4835 GHz)

Méthode de modulation

FHSS (Freq Hopping Spread Spectrum)

Profil Bluetooth compatibles

A2DP 1.2 (Advanced Audio Distribution Profile)

AVRCP 1,3 (Audio Video Remote Control Profile)

Formats supportés

SBC

Portée de transmission (A2DP)

20 Hz - 20 000 Hz (Fréquence d'échantillonnage 44,1 kHz)

* La portée effective peut varier selon les facteurs comme : les obstacles entre les appareils, les champs magnétiques autour d'un four micro-ondes, l'électricité statique, les téléphones sans fil, la sensibilité de réception, la performance de l'antenne, le système d'exploitation, le logiciel, etc.

Général

Alimentation

AC 120 V, 60 Hz (Nord-américain)

AC 220 - 240 V, 50/60 Hz (Autres)

Consommation d'énergie

8,1 A (Nord-américain)

720 W (Autres)

0,1 W (En veille, nord-américain)

0,2 W (En veille, autres)

90 W (pas de son)

Dimensions (L × H × P)

435 mm × 198,5 mm × 400 mm

17-1/8" × 7-13/16" × 15-3/4"

Poids

15,5 kg (34,2 lbs.)

● HDMI

Entrée

IN1 (BD/DVD, 4K), IN2 (CBL/SAT, 4K), IN3 (STB/DVR, 4K, HDCP2.2), IN4 (GAME, 4K), IN5 (PC), IN6, AUX INPUT (HDMI/MHL) (Avant)

Sortie

OUT MAIN (ARC, HDCP2.2), OUT SUB/ZONE2

Résolution vidéo

Pass through : 4K 60 Hz (YCbCr 4:2:0)

Conversion ascendante : 4K 30 Hz

Format audio

DTS-HD Master Audio, DTS-HD High Resolution Audio, Dolby TrueHD,

Dolby Digital Plus, DSD, PCM multicanal

Supportés

3D, Audio Return Channel, DeepColor, x.v.Color, LipSync, CEC (RIHD),

4K (Conversion ascendante et Passthrough)

● Entrées Vidéo

Composante

IN (CBL/SAT)

Composite

IN1 (CBL/SAT), IN2 (STB/DVR), IN3 (GAME), IN4(AUX) (Avant)

● Sorties Vidéo

Composante

OUT

Composite

MONITOR OUT

● Entrées Audio

Numérique

OPTICAL 1 (GAME), 2 (TV/CD)

COAXIAL 1 (BD/DVD), 2 (CBL/SAT), 3(STB/DVR)

Analogique

BD/DVD, CBL/SAT, STB/DVR, GAME, PC, TV/CD, PHONO, AUX INPUT

(Avant)

● Sorties Audio

Analogique

ZONE2 PRE/LINE OUT, ZONE3 PRE/LINE OUT

Pré sorties analogiques à canaux multiples

FRONT L/R, CENTER, SURROUND L/R, BACK ou HEIGHT ou WIDE L/

R, 2 SUBWOOFER PRE OUT

Sorties haut-parleurs

FRONT L/R, CENTER, SURROUND L/R, BACK L/R, HEIGHT/Bi-AMP L/

R, WIDE/ZONE2 L/R

Casques

PHONES (Avant, ø 6,3)

● Autres

Réglage micro

1 (Avant)

RS232

1

Ethernet

1

IR IN

1

12 V TRIGGER OUT ZONE2

1

USB

1 (Avant)

RI

1

Les spécifications et fonctionnalités peuvent changer sans préavis.

Informations de Licence et les Marques



Fabriqué sous licence de Dolby Laboratories. Dolby, Pro Logic, Surround EX et le symbole double D sont des marques commerciales de Dolby Laboratories.



Pour les brevets DTS, voir <http://patents.dts.com>. Fabriqué sous licence de DTS Licensing Limited. DTS, DTS-HD, le symbole, & DTS et le symbole associé sont des marques commerciales déposées, et DTS-HD Master Audio est une marque commerciale de DTS, Inc. © DTS, Inc. Tous droits réservés.



Qdeo et QuietVideo sont des marques commerciales de Marvel ou de ses filiales.

Re-Equalization et le logo « Re-EQ » sont des marques commerciales de THX Ltd.



Fabriqué sous licence de THX Ltd. THX et le logo THX sont enregistrés aux États-Unis et dans d'autres juridictions. Tous droits réservés. Surround EX est une marque déposée de Dolby Laboratories. Utilisé avec permission. Brevet américain n° Brevets taiwanais 7 254 239 et 7 593 533 et 7 974 425 et 8 452 028 et 8 509 457. Brevet européen I238671. 1 360 874

THX Select2 Plus

Avant que tout composant Home Cinéma puisse être certifié THX Select2 Plus, il doit passer une série rigoureuse de tests de qualité et de performance. Alors seulement un produit peut porter le logo THX Select2 Plus, qui est votre garantie que les produits Home Cinéma que vous achetez fourniront une excellente performance pendant de nombreuses années. Les exigences de THX Select2 Plus définissent des centaines de paramètres, y compris la performance de l'amplificateur de puissance, et la performance du préamplificateur ainsi que le fonctionnement à la fois dans les domaines analogique et numérique. Les récepteurs THX Select2 Plus disposent également de technologies appartenant à THX (par ex., le Mode THX) qui traduisent avec précision les bandes sonores des films pour la lecture Home Cinéma.

AccuEQ, Music Optimizer, RIHD et WRAT sont des marques commerciales de Onkyo Corporation.

« RIHD » et « RIHD (logo) » sont des marques commerciales de Onkyo Corporation.



Les termes HDMI et HDMI High-Definition Multimedia Interface, ainsi que le logo HDMI sont des marques commerciales ou des marques déposées de HDMI Licensing LLC aux États-Unis et dans d'autres pays.



Le logo Wi-Fi CERTIFIED® est une marque de certification de Wi-Fi Alliance. Le logo Wi-Fi certified® indique une association internationale certifiant l'interopérabilité « Wi-Fi alliance » qui garantit que le produit a passé le test de compatibilité avec d'autres appareils certifiés Wi-Fi.



La marque Bluetooth® et les logos associés sont des marques déposées appartenant à Bluetooth SIG, Inc. et toute utilisation de ces marques par Onkyo se fait sous licence. Les autres marques et noms commerciaux sont la propriété de leurs propriétaires respectifs. Onkyo ne garantit pas la compatibilité Bluetooth entre l'ampli-tuner AV et tous les périphériques compatibles Bluetooth.

Pour vous assurer de la compatibilité entre l'ampli-tuner AV et un autre appareil équipé de la technologie Bluetooth, consultez la documentation de l'appareil et le concessionnaire. Dans certains pays, il peut y avoir des restrictions concernant l'utilisation de dispositifs Bluetooth. Vérifiez auprès des autorités locales.



« MHL, le logo MHL et Mobile High-Definition Link sont des marques commerciales ou des marques déposées de MHL LLC aux États-Unis et dans d'autres pays ».

InstaPrevue et le logo InstaPrevue sont des marques commerciales ou des marques déposées de Silicon Image, Inc. aux États-Unis et dans d'autres pays.

Apple, iPod et iPhone sont des marques commerciales d'Apple Inc., enregistrées aux États-Unis et dans d'autres pays.

Apple TV est une marque déposée d'Apple Inc., enregistrée aux États-Unis et dans d'autres pays.



SIRIUS, XM et toutes les marques et les logos associés sont des marques commerciales de Sirius XM Radio Inc. et de ses filiales. Tous droits réservés.

DLNA®, le logo DLNA et DLNA CERTIFIED® sont des marques commerciales, des marques de services ou des marques de certification de Digital Living Network Alliance.

Ce produit est protégé par certains droits de propriété intellectuelle de Microsoft. L'utilisation ou la diffusion d'une telle technologie en dehors de ce produit est interdite sans une licence de Microsoft.

Windows et le logo Windows sont des marques commerciales du groupe de sociétés Microsoft.

QR Code est une marque déposée de DENSO WAVE INCORPORATED.

Safari est une marque déposée ou une marque commerciale de Apple Computer, Inc. aux États-Unis.

« x.v.Color » est une marque commerciale de Sony Corporation.

La technologie de codage audio MPEG Layer-3 est sous la licence de Fraunhofer IIS et de Thomson.

« Xantech » est une marque déposée de Xantech Corporation.

« Niles » est une marque déposée de Niles Audio Corporation.

« Toutes les autres marques commerciales sont la propriété de leurs détenteurs respectifs. »

AVERTISSEMENT

Par l'intermédiaire de cet appareil, vous avez la possibilité de vous connecter vers d'autres services ou sites internet qui échappent au contrôle de toute société, qui a conçu, fabriqué ou distribué cet appareil ainsi que ses filiales (collectivement, « Société »). Il n'y a pas de contrôle sur la nature, le contenu et la disponibilité de ces services. L'inclusion de liens n'implique pas forcément une recommandation ou un appui sur les opinions exprimées qu'ils contiennent. Toutes les informations, le contenu et les services disponibles par l'intermédiaire de cet appareil appartiennent à des tiers et sont protégés par des droits d'auteur, un brevet, une marque, et/ou par les lois sur la propriété intellectuelle applicables dans d'autres pays.

Les informations, le contenu et les services fournis par l'intermédiaire de cet appareil sont uniquement pour votre utilisation personnelle et non commerciale. Toutes les informations, le contenu ou les services ne doivent pas être utilisés d'une autre manière que celle précédemment approuvée par le propriétaire du contenu approprié ou par votre fournisseur de services.

Vous ne pouvez pas modifier, copier, republier, traduire, exploiter, créer des œuvres dérivées, transférer, poster, transmettre, vendre ou distribuer d'aucune manière que ce soit toute information, contenu et services disponibles via cet appareil, sauf autorisation expresse par le propriétaire des droits d'auteur, du brevet, de la marque commerciale, et/ou de la propriété intellectuelle concernée, y compris et sans limitation le propriétaire du contenu ou fournisseur de services.

LES CONTENUS ET SERVICES DISPONIBLES VIA CET APPAREIL SONT FOURNIS EN « L'ÉTAT ».
LA SOCIÉTÉ NE GARANTIT PAS L'INFORMATION, LES CONTENUS OU SERVICES AINSI FOURNIS EXPRESSÉMENT OU IMPLICITEMENT ET À TOUTE FIN.

LA SOCIÉTÉ EXCLUT EXPRESSÉMENT TOUTES GARANTIES, EXPRESSÉES OU TACITES, Y COMPRIS SANS TOUTEFOIS S'Y LIMITER, LES GARANTIES DE TITRE, DE NON-INFRACTION, DE QUALITÉ MARCHANDE OU D'APTITUDE À N'IMPORTE QUELLE FIN.

La Société ne prétend pas ni ne donne aucune garantie de quelque nature que ce soit, expresse ou tacite, quant à l'exhaustivité, la justesse, la validité, la légalité, la fiabilité, la pertinence ou la disponibilité des informations, contenus ou services disponibles via cet appareil. La Société ne peut avoir de responsabilité, contractuelle ou délictuelle, y compris en cas de négligence et de responsabilité de plein droit, en cas de dommages directs, indirects, spéciaux, accidentels ou consécutifs ou tout dommage résultant de, ou en lien avec toute information contenue, ou résultant de l'utilisation de tout contenu ou service par vous ou un tiers, même si la Société a été informée de la possibilité de tels dommages, la Société ne peut également être tenue responsable pour toute réclamation venant d'un tiers contre les utilisateurs de cet appareil ou un tiers.

En aucun cas, la Société ne peut être tenue responsable pour, sans restreindre la portée générale de ce qui précède, toute interruption ou suspension de toute information, contenus ou services disponibles via cet appareil. La Société n'est pas non plus responsable du service client en ce qui concerne les informations, contenus et services disponibles via cet appareil. Toutes questions ou requêtes pour un service concernant les informations, les contenus ou services doivent être adressées directement aux propriétaires de contenus et fournisseurs de services concernés.

Précautions

Modèles pour l'Europe

Déclaration de Conformité

Nous déclarons, sous notre seule responsabilité, que le produit est conforme aux normes:

- Sécurité
- Limites et méthodes de mesure des caractéristiques des perturbations radioélectriques
- Limites pour les émissions de courant harmonique
- Limitation des variations de tension, des fluctuations de tension et du papillotement
- Directive RoHS, 2011/65/UE
- Par la présente, Onkyo Corporation déclare que l'appareil TX-NR838 est conforme aux exigences essentielles et aux autres dispositions pertinentes de la directive 1999/5/CE.



ONKYO

TX-NR838

AV RECEIVER

Manual Básico

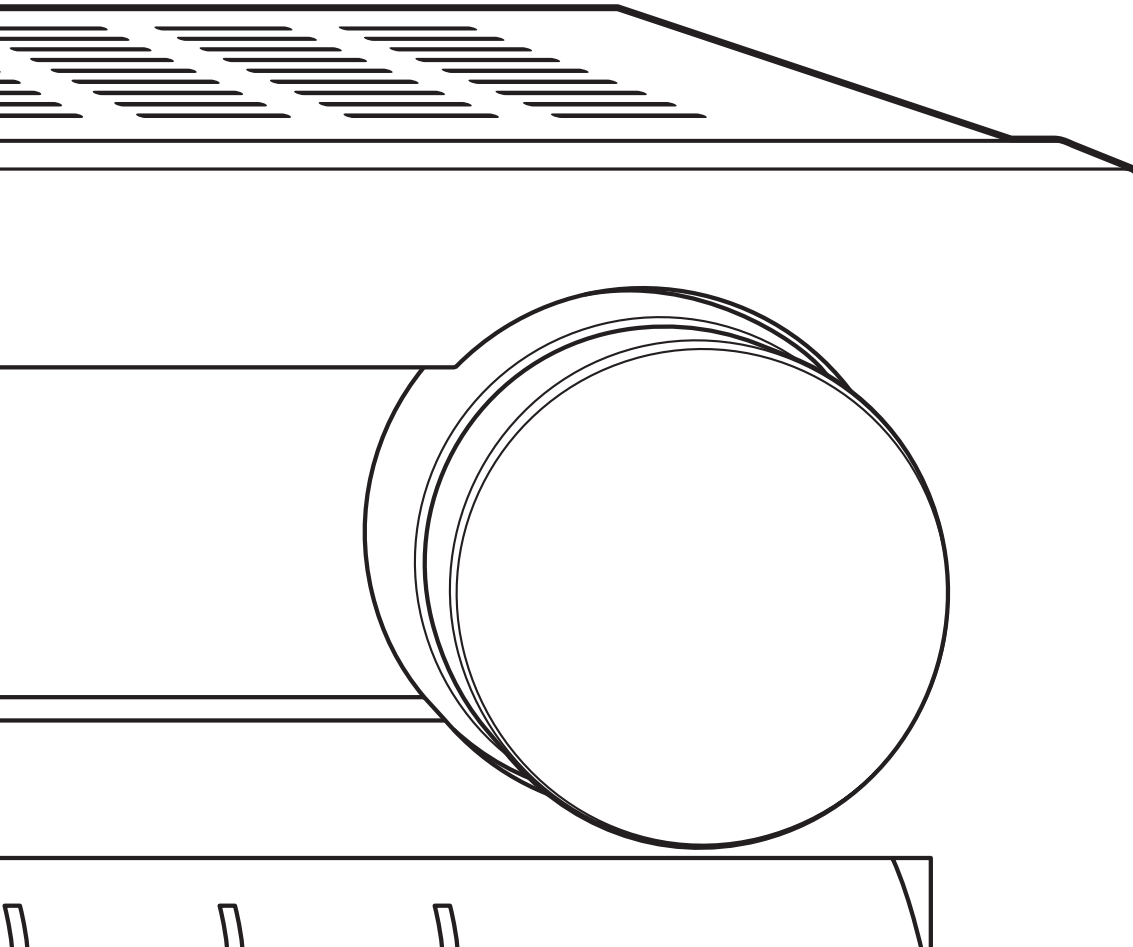

Aquí encontrará el Manual Avanzado



<http://www.onkyo.com/manual/txnr838/adv/es.html>

Es

Antes de empezar

Acerca del Manual básico

El Manual básico lo guía a través de los pasos fundamentales para disfrutar del Receptor de AV desde las conexiones a la TV, sistemas de altavoces y componentes de reproducción, hasta las funciones necesarias para la reproducción. A parte de eso, el Manual básico le informa con las instrucciones para las funciones usadas con frecuencia. Además, hay otra parte del manual, llamada Manual avanzado, para darle información más detallada, que hemos decidido publicar en la página web desde el punto de vista ecológico.

Manual avanzado







El Manual avanzado se actualiza siempre con la información más reciente y tiene una interfaz amigable. Tanto si accede desde un PC o un teléfono inteligente, le ayudará a conocer con más profundidad el Receptor de AV. El Manual avanzado consiste en los siguientes capítulos.

- Detalles sobre la reproducción de AM/FM
- Reproducción de archivos de música desde un dispositivo de almacenamiento USB
- Escuchar la radio por Internet
- Reproducción de música con DLNA
- Reproducción de archivos de música desde una carpeta compartida
- Manejar archivos de música mediante el mando a distancia
- Modo de audición
- Configuración avanzada
- Manejar otros componentes mediante el mando a distancia
- Conexión de altavoces avanzada
- Conexión y funcionamiento de componentes Onkyo RI
- Función de control entre la unidad y el componente externo
- Actualización de Firmware
- Resolución de problemas
- Información de referencia

Características

- Equipado con amplificador de 7 canales
- Certificado por THX Select2 Plus
- Incorpora tecnología Qdeo™ para el escalado de vídeo HDMI (compatible con 4K)
- Equipado con conexiones HDMI IN/OUT compatibles con Passthrough de 4K/60 Hz (solamente de IN1 a IN4 son compatibles con 4K)
- Compatible con la función HDMI Though que permite la transmisión desde dispositivos de reproducción a la TV en modo de espera
- Compatible con HDCP2.2, una estricta función de protección contra copia para proporcionar contenido en alta calidad (HDMI IN3/OUT MAIN solamente)
- Compatible con ARC (Canal de retorno de audio)
- Compatible con la reproducción de dispositivos de almacenamiento USB
- Compatible con una variedad de funciones de red como radio por Internet, DLNA, etc.
- Compatible con Wi-Fi, Bluetooth y dispositivos móviles habilitados con MHL
- Capacidad Bi-Amplificación
- Función de sincronización de labios para corregir desviaciones de audio y vídeo
- Función multizona que le permite reproducir una fuente diferente en otra habitación desde la habitación principal (El vídeo también se puede reproducir en la Zona 2)
- DSP (Procesador Digital de Señal) de 32 bits con un rendimiento de cálculo excelente
- Music Optimizer™ para archivos comprimidos de música digital
- Sistema de graves que coinciden con la fase
- Configuración de altavoz automática utilizando el micrófono calibrado suministrado (calibración de habitación AccuEQ)
- Compatible con la reproducción de MP3, WMA, WMA Lossless, FLAC, WAV, Ogg Vorbis, Apple Lossless, DSD, Dolby TrueHD a través de la red y de dispositivos de almacenamiento USB (los formatos compatibles variarán según el entorno de uso)

Accesorios suministrados

-  Antena de FM para interiores --- (1)
-  Antena en bucle de AM --- (1)
-  Etiquetas de colores para el cable del altavoz --- (1)
-  Mando a distancia (RC-882M) --- (1)
Pilas (AA/R6) --- (2)
-  Cable de alimentación --- (1)
-  Micrófono para la configuración de altavoces --- (1)

* El número entre paréntesis indica la cantidad. En el embalaje, la letra que aparece al final del nombre del producto indica el color.

Cómo utilizar el mando a distancia

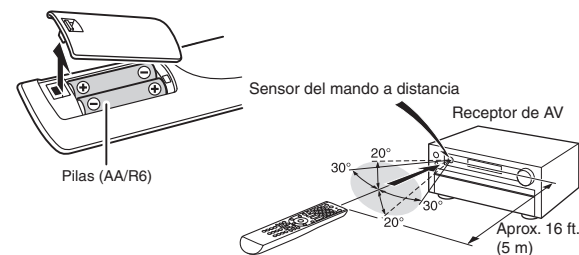

- * Si no utiliza el mando a distancia durante un período de tiempo prolongado, retire las pilas para evitar fugas.
- * Tenga en cuenta que mantener pilas gastadas dentro puede causar corrosión, cosa que dañaría el mando a distancia.



Aquí encontrará el Manual Avanzado
<http://www.onkyo.com/manual/txnr838/adv/es.html>

Paso 1: Conexiones

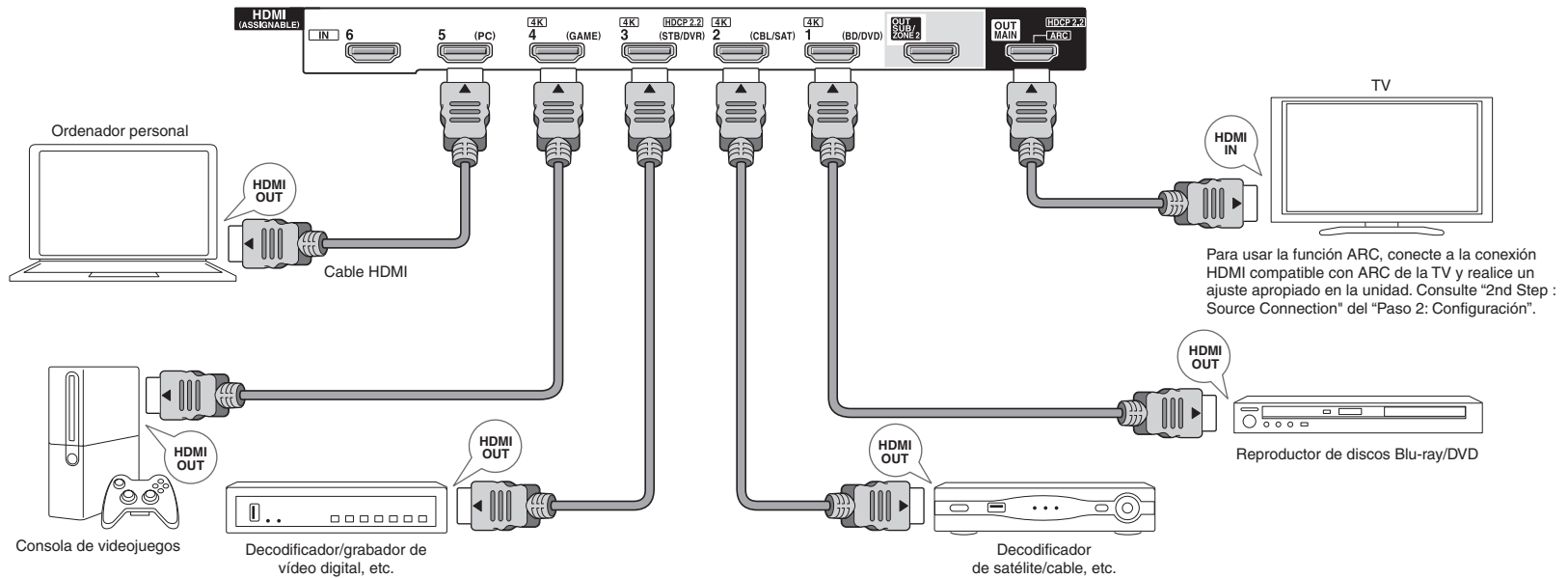

1 Conexión de la TV y de los reproductores

Importante: El cable de alimentación debe conectarse sólo después de que todas las otras conexiones se hayan completado.

Conexión de cable HDMI

La unidad tiene muchas conexiones HDMI en su panel trasero y cada una de ellas corresponde a un botón del selector de entrada del mismo nombre en el panel frontal. Por ejemplo, un reproductor de discos Blu-ray se conectará a la entrada IN 1 y el botón BD/DVD en el panel frontal se usará para escuchar el sonido de la reproducción (si el reproductor es compatible con CEC, la entrada será cambiada automáticamente). Si añade otro reproductor de discos Blu-Ray, podrá utilizar cualquier otra conexión que no

sea IN 1. Es posible cambiar la asignación de los botones de las conexiones de entrada y del selector de entrada. Para ver cómo realizar ajustes, consulte el Manual avanzado (<http://www.onkyo.com/manual/txnr838/adv/es.html>).

Para conectar la TV y la unidad, conecte la conexión HDMI OUT MAIN de la unidad y la conexión HDMI IN de la TV usando un cable HDMI. Con esta conexión, se hace posible visualizar la pantalla de configuración de la unidad en la TV o transmitir señales de audio/vídeo desde el reproductor a la TV. Si su TV es compatible con ARC (Canal de retorno de audio), es posible reproducir el sonido de la TV con los altavoces del receptor de AV con esta conexión solamente. Si su TV no es compatible con ARC, necesitará, además de la conexión HDMI OUT MAIN, una conexión de cable óptico digital entre la conexión óptica de salida de audio digital de la TV y la conexión DIGITAL IN OPTICAL de la unidad o una conexión de cable de audio analógico entre la conexión de salida de audio de la TV y la conexión de entrada de audio analógico de TV/CD de la unidad.

● Conexión de audio con una TV que no es compatible con ARC

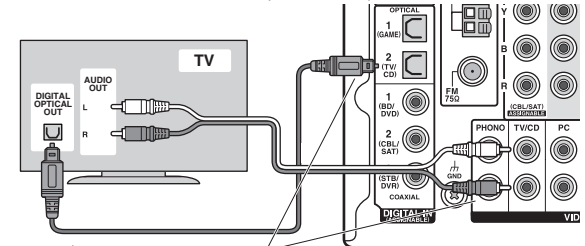

* Seleccione una conexión apropiada para su TV.

Se puede conectar otra TV al conector HDMI OUT SUB. En este caso, pulse MONITOR OUT en la unidad principal varias veces para visualizar "SUB" o "MAIN+SUB" y seleccione el método de salida. Con la salida secundaria, se puede visualizar la pantalla de operación para la función de Internet, reproducción de USB, o

reproducción por Bluetooth. También es posible utilizar la función multizona con esta toma. Para obtener más detalles, consulte la sección 6 “Uso de la función multizona” del “Paso 3: Reproducción”.

La unidad es compatible con la función HDMI Through, que permite la transmisión desde reproductores a la TV incluso si la unidad está en modo de espera. Tiene que modificar los ajustes para habilitar el enlace de selección de entrada con un dispositivo en conformidad con CEC, conexión con TV compatible con ARC y función HDMI Through. Consulte “2nd Step : Source Connection” del “Paso 2: Configuración”.

- Para disfrutar del vídeo protegido con HDCP2.2, conecte el reproductor al conector IN3 y a la TV en el conector HDMI OUT MAIN de la unidad. Su reproductor y la TV tienen que ser compatibles con HDCP2.2.
- Para reproducir vídeo de 4K o 1080p, use un cable HDMI de alta velocidad.
- Es posible enviar vídeo y audio de un dispositivo móvil habilitado con MHL conectando el dispositivo móvil habilitado con MHL a los conexiones AUX INPUT HDMI/MHL en el panel frontal.

Conexión de componentes sin HDMI

Si su componente de AV no tiene un conector HDMI, use un conector disponible de su componente para la conexión por cable con esta unidad. Al igual que los conectores HDMI, otros conectores de esta unidad tienen un botón selector de entrada preasignado en el panel frontal. Vea el nombre del botón del selector de entrada mostrado con la conexión cuando conecte el dispositivo.

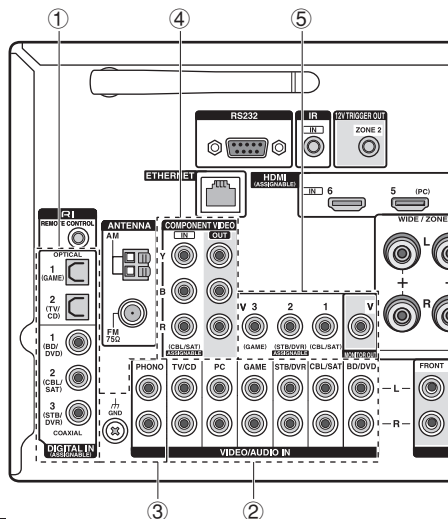

■ Conexión de señal de audio

- 1 **Conexión digital:** Use un cable óptico digital (OPTICAL) o un cable coaxial digital (COAXIAL) para la conexión con un reproductor.



Cable óptico digital (OPTICAL)

* Ya que la conexión óptica de entrada digital de la unidad tiene una cubierta, presione el cable hacia adentro contra la cubierta volviéndola del revés.



Cable coaxial digital (COAXIAL)

- 2 **Conexión analógica:** Use un cable de audio analógico para la conexión de un reproductor.

Para disfrutar la reproducción multizona de audio de un reproductor de CD o de otros reproductores sin conector de salida de HDMI, tiene que utilizar el cable de audio analógico para conectar los conectores correspondientes del reproductor y esta unidad. Para obtener más detalles sobre la función multizona, consulte la sección 6 “Uso de la función multizona” del “Paso 3: Reproducción”.



Cable de audio analógico (RCA)

- 3 **Conexión con una tornamesa:** Si usa un cartucho tipo MM y no tiene un ecualizador de audio integrado, conéctela al conector ③ PHONO. Si la tornamesa conectada tiene un ecualizador de audio integrado, conéctela al conector ② TV/CD.

- * Si usa un cartucho tipo MC, instale un ecualizador de audio compatible con el cartucho tipo MC entre la unidad y la tornamesa conectándola al conector ② TV/CD. Para más detalles, consulte el manual de instrucciones del giradiscos.
- * Si la tornamesa tiene un cable de toma a tierra, conéctela al terminal GND de esta unidad. Si al conectar el cable de toma a tierra aumenta el ruido, desconéctelo.

■ Conexión de señal de vídeo

La unidad tiene una función de conversión ascendente de vídeo. Para obtener más detalles, consulte la sección de la derecha.

- 4 Use un cable de vídeo componente para conectar una TV con conectores de entrada de vídeo componente y un reproductor con conectores de salida de vídeo componente.

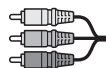

Cable de vídeo componente

* Su vídeo transmitido tiene una calidad superior que la del cable de vídeo compuesto.

- 5 Use un cable de vídeo componente para conectar una TV con conectores de entrada de vídeo componente y un reproductor con conectores de salida de vídeo componente.



Cable de vídeo compuesto

La entrada de señales de vídeo al conector de entrada de vídeo compuesto o a los conectores de entrada COMPONENT VIDEO será convertida de forma ascendente a señales HDMI y, a continuación, será enviada desde el conector de salida HDMI. Tenga presente que no es posible convertir las señales de entrada de audio digital a analógica ni viceversa.

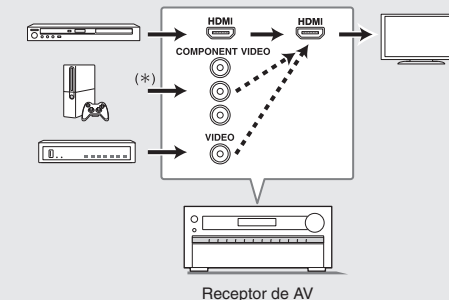

- * Al realizar una conversión ascendente a las señales de vídeo que entran por los conectores COMPONENT VIDEO y emítirlas desde el conector HDMI OUT, ajuste la resolución del reproductor en 480i/576i. Si la entrada tiene una resolución de 480p/576p o superior, aparecerá un mensaje que le pedirá que cambie el ajuste de la resolución. Si su reproductor no es compatible con la salida 480i/576i, use el conector de vídeo compuesto.
- * Si se introducen múltiples entradas de señales de vídeo en un sistema de entrada, la emisión se realizará en el orden de HDMI, vídeo componente y vídeo compuesto.

2 Conexión de altavoces

Importante: El cable de alimentación debe conectarse sólo después de que todas las otras conexiones se hayan completado.

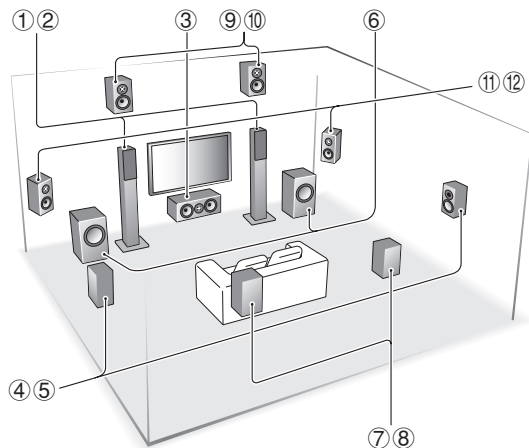

- ① ② Altavoces frontales
- ③ Altavoz central
- ④ ⑤ Altavoces envolventes
- ⑥ Subwoofer
- ⑦ ⑧ Altavoces traseros envolventes
- ⑨ ⑩ Altavoces altos
- ⑪ ⑫ Altavoces anchos

- 5.1 canales: ① ② ③ ④ ⑤ ⑥
- 7.1 canales: ① ② ③ ④ ⑤ ⑥ + ⑦ ⑧ o ① ② ③ ④ ⑤ ⑥ + ⑨ ⑩ o ① ② ③ ④ ⑤ ⑥ + ⑪ ⑫

- Se pueden conectar hasta dos subwoofers.
- Para utilizar la función multizona, consulte la sección 6 "Uso de la función multizona" del "Paso 3: Reproducción".

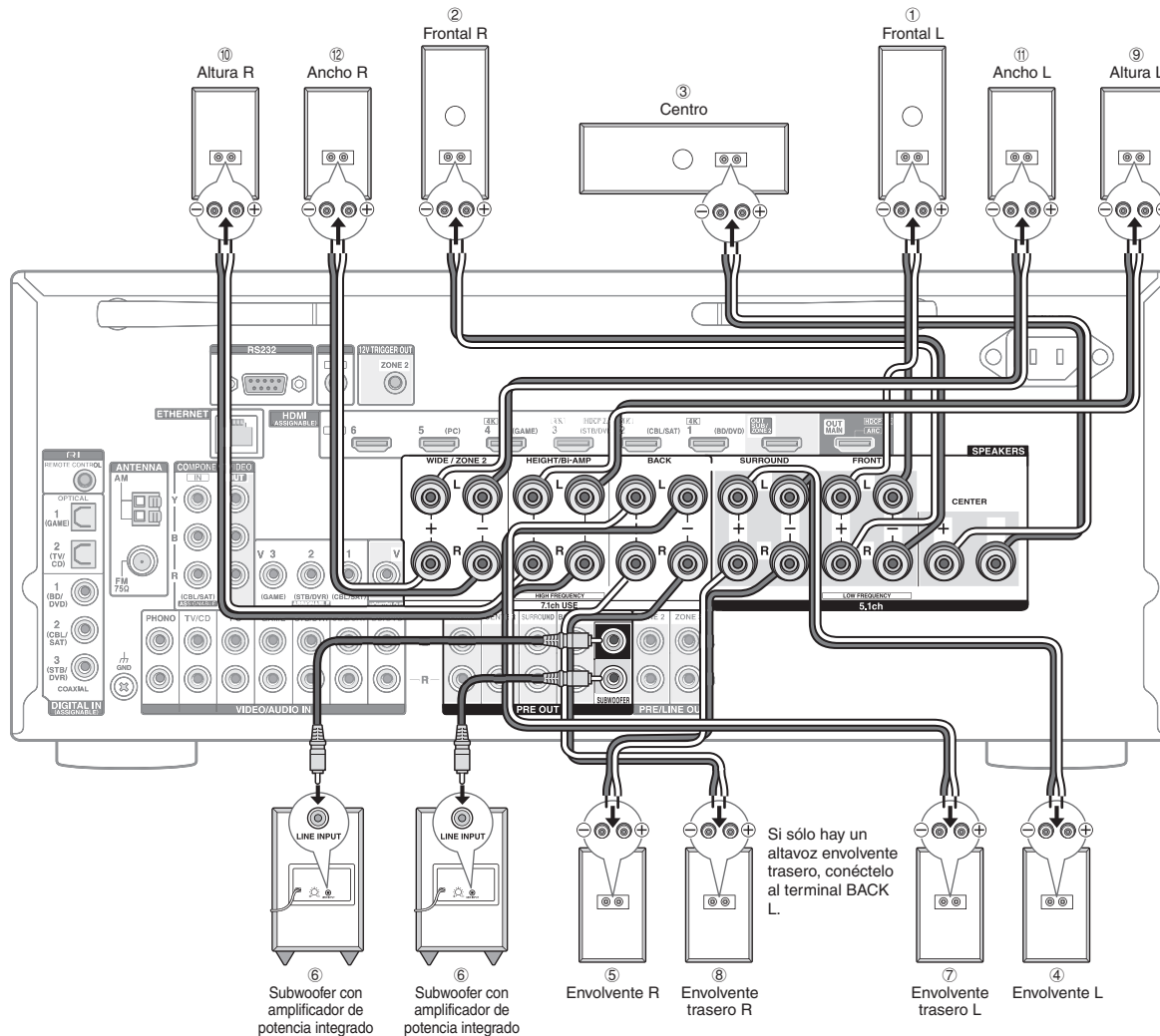

Si sólo hay un altavoz envolvente trasero, conéctelo al terminal BACK L.

Importante: Conecte altavoces con una impedancia de entre 4 Ω y 16 Ω. Tiene que modificar los ajustes si alguno de los altavoces tiene 4 Ω o más a una impedancia menor a 6 Ω. Puede realizar la configuración siguiendo la guía mostrada en la pantalla de la TV. Seleccione el elemento con los botones de cursor del mando a distancia y pulse ENTER

para confirmar su selección. Para volver a la pantalla anterior, pulse RETURN. Pulse RCV y enseguida HOME en el mando a distancia. Seleccione "Setup" - "2.Speaker Setup" - "Speaker Settings" - "Speaker Impedance" y cambie el valor predeterminado "6ohms" a "4ohms".



Corte y quite la cubierta de plástico del extremo del cable del altavoz, gire el núcleo y conéctelo al terminal. Realice una conexión correcta entre las conexiones de la unidad y las conexiones del altavoz (+ a + y - a -) para cada canal. Si la conexión está mal, un sonido bajo puede volverse pobre debido a una fase inversa. Colocar las etiquetas de colores suministradas para los cables de los altavoces en el lado + de ambos extremos del cable de cada canal ayudará a una conexión correcta. La conexión del subwoofer es compatible con la conexión de un subwoofer con amplificador de potencia incorporado. Coloque el interruptor de selección de filtro de corte del subwoofer en DIRECT. Si el subwoofer no tiene un interruptor de selección de filtro de corte pero tiene un dial de ajuste de frecuencia de corte, gírelo a la frecuencia máxima. Si su subwoofer no tiene amplificador de alimentación incorporado, puede conectar un amplificador de potencia entre la unidad y el subwoofer.

- La configuración del altavoz es de 7.1 canales en el momento de la compra. Puede cambiarlo manualmente o usando una configuración de altavoz automática.
- Provocar un cortocircuito entre el cable + y el cable - o poner en contacto el núcleo del cable con el panel trasero de la unidad puede producir un fallo. Tampoco conecte dos o más cables a un terminal de altavoz o un altavoz a varios terminales.
- Usar un altavoz con una impedancia menor al ajuste puede ocasionar un fallo.

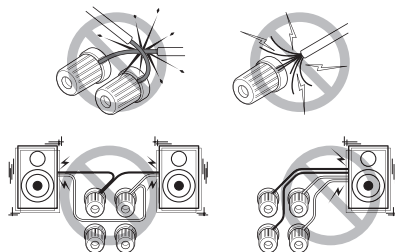

Cuando use enchufes de plátano disponibles en comercios: apriete los terminales del altavoz hasta el final y, a continuación, inserte los enchufes de plátano. No inserte el núcleo del cable del altavoz directamente en el

orificio para el enchufe de plátano del terminal de altavoz. (Modelo para Norteamérica)

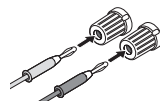

3 Otras conexiones

Conexiones de antena AM/FM

Conecte las antenas para escuchar transmisiones en AM/FM. Cuando escuche la transmisión por primera vez, ajuste la posición y la orientación de la antena para obtener la mejor recepción.

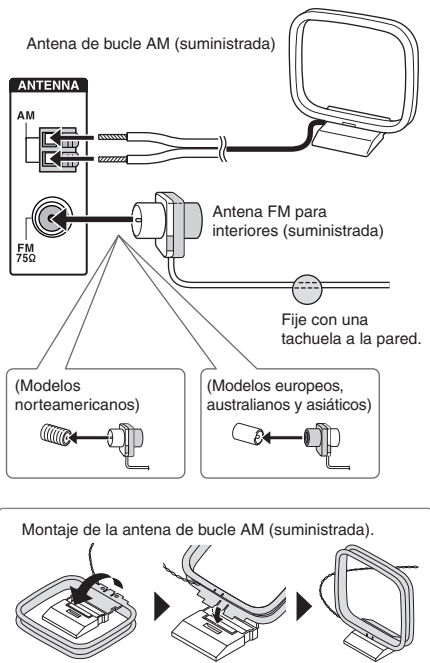

Conexión a la red

Puede disfrutar de la radio por Internet y de DLNA conectando la unidad a una LAN. La unidad se puede conectar al router con un cable Ethernet o al router LAN inalámbrico con una conexión Wi-Fi. En caso de conexión por cable, conecte el cable Ethernet al puerto Ethernet. Consulte "4th Step : Network Connection" del "Paso 2: Configuración".

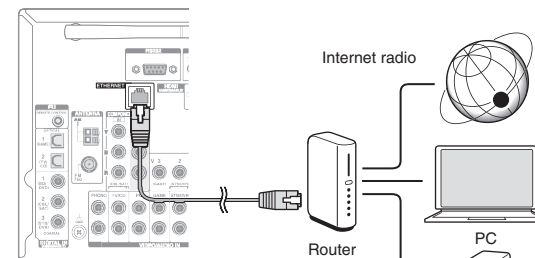

Conexión de auriculares

Conecte auriculares estéreo con una clavija estándar (1/4 pulgada ø 6,3 mm) al conector PHONES en el panel frontal. El sonido de los altavoces estará apagado mientras usa los auriculares.

- Si seleccionó cualquier modo de audición que no sea Audio Puro, Estéreo, Mono y Directo, conectar los auriculares cambiará el modo de audición a Estéreo.

Paso 2: Configuración

Importante: Cuando se enciende por primera vez la unidad, se abrirá automáticamente el asistente de configuración de la sección 2. Si usa el asistente de configuración para realizar la configuración inicial, conecte una TV al conector HDMI OUT MAIN de la unidad a través de una conexión HDMI.

1 Encendiendo la unidad

Conecte el cable de alimentación a la toma de corriente. Pulse **ON/STANDBY** en la unidad principal o **RECEIVER** en el mando a distancia para encender la unidad o ponerla en modo de espera.

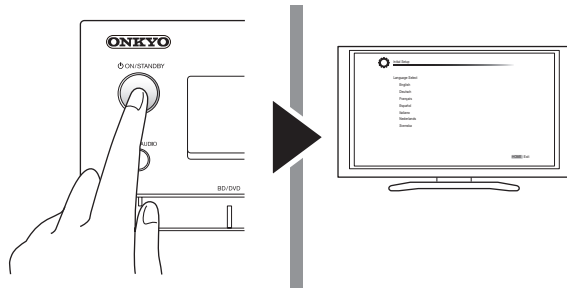

* Este unidad incluye un cable de alimentación extraíble. Conecte el cable de alimentación al AC INLET de la unidad y luego conecte a la salida. Desconecte siempre el cable de alimentación del lado de la toma de corriente primero cuando desconecte el cable de alimentación. Cuando la unidad está encendida, puede fluir una corriente grande instantánea afectando la funcionalidad del ordenador y otros dispositivos. Se recomienda utilizar una toma de corriente separada que la del ordenador u otros dispositivos sensibles.

Notificación de actualización de firmware: Si la unidad está conectada mediante LAN y hay una actualización de firmware disponible, aparecerá el mensaje "Firmware Update Available". Para ejecutar la actualización, seleccione "Update Now" con los botones de cursor del mando a distancia y pulse ENTER. Cuando aparezca "Completed!", pulse **ON/STANDBY** en la unidad principal para encender la unidad en el modo de espera. La actualización será finalizada.

2 Realización de la configuración inicial con el asistente de configuración

Lea antes de iniciar el procedimiento: Realice la configuración siguiendo la guía mostrada en la pantalla de la TV. Seleccione el elemento con los botones de cursor del mando a distancia y pulse ENTER para confirmar su selección. Para volver a la pantalla anterior, pulse RETURN.

- Si finaliza el procedimiento durante el curso o cambia el ajuste realizado en la configuración inicial y desea recuperar el asistente de configuración nuevamente, pulse RCV y enseguida HOME en el mando a distancia, seleccione "Setup" - "7.Hardware Setup" - "Initial Setup" y pulse ENTER.

Seleccione primero el idioma. En la siguiente pantalla, se visualizará el resumen del asistente de configuración como se muestra a continuación. Seleccione "Yes" en esta pantalla y pulse ENTER en el mando a distancia.

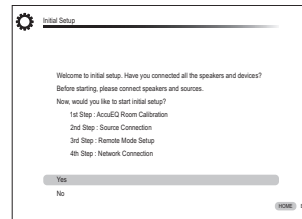

El asistente de configuración procede en los cuatro pasos que se muestran a continuación.

- 1st Step : AccuEQ Room Calibration (Calibración de habitación AccuEQ)
- 2nd Step : Source Connection (Conexión de fuente)
- 3rd Step : Remote Mode Setup (Configuración de modo remoto)
- 4th Step : Network Connection (Conexión a la red)

■ 1st Step : AccuEQ Room Calibration

El tono de prueba proveniente de cada altavoz será medido para habilitar la configuración del número de altavoces, el nivel del volumen, las frecuencias óptimas de crossover de cada altavoz y la distancia medida desde la posición principal de audición, y también se habilita la corrección de distorsión ocasionada por el entorno acústico de la habitación.

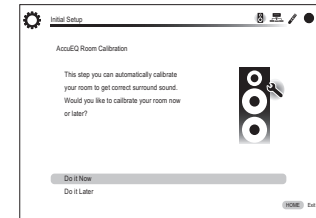

1. Coloque el micrófono de configuración del altavoz. Cuando se visualiza la pantalla de inicio anterior, antes de empezar el procedimiento, coloque el micrófono de configuración del altavoz suministrado en la posición de medición ★ tomando como referencia la siguiente figura.

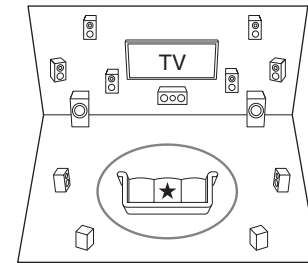

○ : Área de audición ★ : Posición de medición con el micrófono

- * Si sostiene el micrófono con la mano, no será posible una medición correcta. No se puede realizar la medición si se están utilizando auriculares.
- * El sonido del subwoofer puede no ser detectado debido a que consiste en frecuencias extremadamente bajas. Suba el volumen del subwoofer aproximadamente a la mitad de su máximo volumen y haga que su frecuencia esté en el máximo nivel.
- * Se escuchará un tono de prueba alto durante la medición. La medición puede ser interrumpida si hay ruido ambiente o interferencia de radiofrecuencias. Cierre las ventanas y apague los electrodomésticos y luces fluorescentes.

- Después de colocar el micrófono en la posición de medición, seleccione “Do it Now” con los cursores y pulse ENTER.
- Conecte el micrófono al conector SETUP MIC de la unidad.

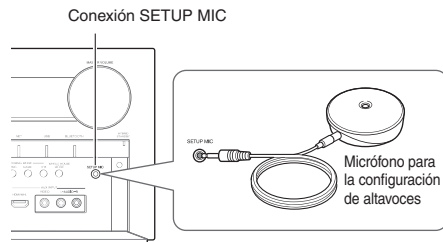

- Siga la guía mostrada en la pantalla de la TV.

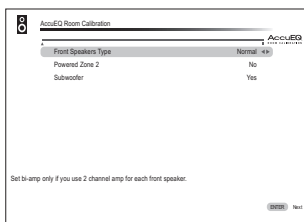

Cuando se visualice la pantalla anterior, ajuste los elementos con los cursores en el mando a distancia. Cuando el cursor se encuentra sobre un elemento, el contenido del elemento es mostrado en la parte inferior izquierda de la pantalla. Después de ajustar los elementos, pulse ENTER en el mando a distancia. Pulse ENTER también en la siguiente pantalla.

- Los tonos de prueba suenan en los altavoces conectados y da inicio la configuración automática de altavoces. La medición será realizada dos veces por cada altavoz. Tarda varios minutos en completarse. Mantenga la habitación en el mayor silencio posible durante la medición. Si alguno de los altavoces no produce el tono de prueba, compruebe que no esté desconectado.
- Cuando se ha completado, se muestra el resultado de la medición. Pulse ◀/▶ en el mando a distancia para comprobar los ajustes. Pulse ENTER con la opción “Save” seleccionada. En la siguiente pantalla que indica que la opción “AccuEQ” está “On”, pulse ENTER en el mando a distancia.
 - Si hay un mensaje de error, siga las instrucciones en pantalla para eliminar la causa del error.

Acerca de la reproducción THX

THX recomienda ajustar los altavoces de forma manual si utiliza altavoces certificados por THX o reproduce con modos de audición THX.

- THX recomienda ajustar la frecuencia de cruce en “80 Hz (THX)” manualmente.
- Debido a las complejidades eléctricas y a la interacción con la sala, puede advertir resultados irregulares al ajustar el nivel o distancia de cada altavoz. Si esto ocurriera, THX recomienda ajustar los altavoces y el subwoofer manualmente.

- Cuando se muestre “Please unplug setup microphone.”, desconecte el micrófono.

■ 2nd Step : Source Connection

Puede comprobar si está conectada o no correctamente cada fuente de entrada.

- Cuando se visualiza la pantalla de inicio de Conexión de fuente, seleccione “Yes, Continue” con los cursores y pulse ENTER.

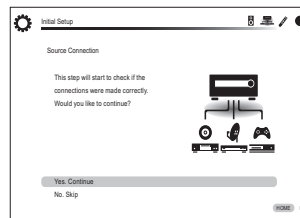

- Seleccione la entrada deseada para comprobar la conexión y pulse ENTER. Inicie la reproducción del dispositivo seleccionado. Si la conexión es correcta, el vídeo/audio de la fuente de entrada seleccionada en la unidad será reproducido.
- Después de comprobar la conexión, seleccione “Yes” con los cursores y pulse ENTER.
 - Si selecciona “No” y pulsa ENTER, será visualizada la causa del error. Siga la guía para eliminar la causa del error y compruebe nuevamente la conexión.
- Seleccione “Yes” con los cursores y pulse ENTER en el mando a distancia para comprobar la conexión de otras entradas o seleccione “No, Done Checking” y pulse ENTER para omitir. Si selecciona “Yes”, regresará a la pantalla del paso 2.

Si selecciona “No, Done Checking”, procederá al paso 5.

- Habilitar la operación enlazada a HDMI y otras funciones

En la siguiente pantalla, puede habilitar la operación enlazada a HDMI con un dispositivo en conformidad con CEC, conexión con TV compatible con ARC y la función HDMI Through. Seleccione “Yes” con los cursores para habilitarlas o “No, Done Checking” para omitir, y pulse ENTER en el mando a distancia.

- Seleccione “Yes” con los cursores y pulse ENTER para habilitar a función enlazada a CEC o seleccione “No” y pulse ENTER para mantenerla deshabilitada.

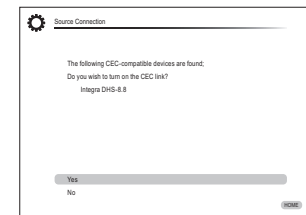

Si selecciona “Yes”, la conexión con una TV compatible con ARC y la función HDMI Through serán ajustadas a “Auto” y estarán habilitadas.

■ 3rd Step : Remote Mode Setup

En este paso, puede habilitar la operación de otros componentes usando el mando a distancia de la unidad. Cuando se visualice la pantalla de inicio de Configuración de modo remoto, seleccione “Yes” con los cursores y pulse ENTER en el mando a distancia. Siga la guía para seleccionar el botón REMOTE MODE deseado y en la pantalla del teclado, ingrese los primeros tres caracteres del nombre de marca del dispositivo que va a programar (por ejemplo, “ONK” para ONKYO) y busque el código del mando a distancia. La guía también explicará cómo debe ajustar el mando a distancia.

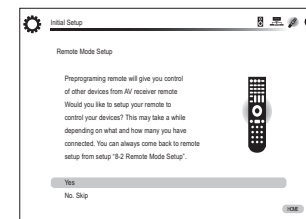

■ 4th Step : Network Connection

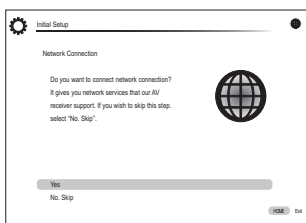

Puede comprobar la conexión de red y realizar la configuración Wi-Fi. Cuando se visualice la pantalla de inicio de Conexión a la red, seleccione "Yes" con los cursores y pulse ENTER en el mando a distancia. Si selecciona "Wired" en la siguiente pantalla, podrá ver el estado de conexión del cable LAN. Para realizar la configuración de Wi-Fi, seleccione "Wireless", pulse ENTER en el mando a distancia y siga las secciones siguientes.

Realice las siguientes preparaciones.

La conexión Wi-Fi requiere un punto de acceso tal como un enrutador LAN inalámbrico (*). Escriba la SSID y la contraseña (clave) del punto de acceso si se muestran en la etiqueta del cuerpo principal. Si el punto de acceso tiene un botón de configuración automática (puede tener diferentes nombres dependiendo del fabricante), puede configurar sin poner la clave. Para cómo utilizar el botón de configuración automática del punto de acceso, consulte su manual de instrucciones.

* La unidad es compatible con la conexión Wi-Fi con puntos de acceso de 2,4 Ghz.

1. Seleccione la SSID del punto de acceso a conectar con los botones del cursor y pulse ENTER.

Cuando la SSID del punto de acceso aparece en la pantalla de TV, seleccione el punto de acceso deseado.

- Si cambió la configuración inicial del punto de acceso para saltarse la introducción de la contraseña, el paso 3 empieza automáticamente.
- Si cambió la configuración inicial del punto de acceso para ocultar la SSID, consulte "Cuando el punto de acceso no se muestra".

2. Seleccione y configure el método de autenticación.

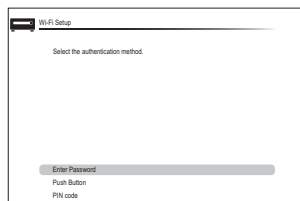

Cuando la pantalla de arriba se muestra, seleccione y configure uno de los tres métodos de autenticación: "Enter Password", "Push Button" y "PIN code". Vea debajo los detalles de y cómo configurar cada método.

Enter Password: Introduzca la contraseña del punto de acceso para establecer conexión.

- ① Seleccione "Enter Password" con los botones del cursor y pulse ENTER.
- ② Introduzca la contraseña (*) en la pantalla de teclado, seleccione "OK" con los botones del cursor y pulse ENTER.
 - La pantalla del teclado podría visualizarse automáticamente si el dispositivo de punto de acceso no tiene un botón de configuración automática.
 - * Seleccione "Shift" y pulse ENTER para alternar entre mayúsculas y minúsculas. Seleccione "←" o "→" y pulse ENTER para mover el cursor a la dirección seleccionada. Seleccione "Back Space" y pulse ENTER para eliminar el carácter a la izquierda de la posición del cursor. Para seleccionar si ocultar la contraseña con "*" o mostrarla en texto normal, pulse D en el mando a distancia. Pulse + 10 en el mando a distancia para activar la función "Shift" y CLR para borrar todos los caracteres introducidos.
- ③ Si el método de seguridad del punto de acceso a conectar es WEP, seleccione "Default Key ID", seleccione "OK" y pulse ENTER.

Push Button: Utilice el botón de configuración automática del punto de acceso para establecer la conexión.

- ① Seleccione "Push Button" con los botones del cursor y pulse ENTER.
- ② Mantenga pulsado el botón de configuración automática del punto de acceso durante los segundos que sean necesarios, seleccione "OK" con los botones de cursor y pulse ENTER.

PIN code: Seleccione este método cuando el botón de configuración automática del punto de acceso no está a su alcance. Seleccione "PIN code" con los botones del cursor y pulse ENTER para mostrar el código PIN de 8 dígitos. Registre el código PIN visualizado en el punto de acceso,

seleccione "OK" con los botones del cursor y pulse ENTER. Para obtener más información sobre cómo registrar el código PIN en el punto de acceso, consulte su manual de instrucciones.

3. Establecer conexión.

El proceso de conexión comienza y el indicador Wi-Fi en la izquierda de la pantalla de la unidad comienza a parpadear. Cuando se ha establecido la conexión, el indicador Wi-Fi deja de parpadear y queda iluminado. Si el indicador Wi-Fi no queda iluminado, la conexión no se ha establecido. Realice la configuración otra vez. Si "Push Button" no funciona, pruebe "Enter Password".

Cuando el punto de acceso no se muestra

Seleccione "Other.." con el cursor ► en el mando a distancia y pulse ENTER para visualizar la pantalla del teclado. Introduzca la SSID y contraseña. Realice las siguientes configuraciones de acuerdo a la configuración del router.

■ Método WPA/WPA2

Seleccione "WPA" o "WPA2" en "Security Method", seleccione "OK" y pulse ENTER.

■ Método WEP

Seleccione "WEP" en "Security Method" y seleccione "Default Key ID". Entonces seleccione "OK" y pulse ENTER.

- Si la configuración de cifrado no se ha realizado en el router LAN inalámbrico, seleccione "None" en "Security Method", seleccione "OK" y pulse ENTER.

■ Salir del asistente de configuración

Después de finalizar la configuración inicial, mantenga seleccionado "Finished" y pulse ENTER en el mando a distancia. En ese momento se habrá completado la conexión y la configuración de la unidad. Consulte el Paso 3 y disfrute de su cine en casa.

Paso 3: Reproducción

1

Reproducción del reproductor y la TV

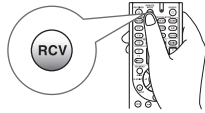

- **Para controlar la unidad:** Puede controlar cualquier otro dispositivo distinto a esta unidad si registra el código del mando a distancia especificado en ③ REMOTE MODE. Debido a que el mando a distancia podría estar en el modo remoto el cual habilita el control de otros dispositivos, asegúrese de pulsar ② RCv para seleccionar el modo RECEIVER (para controlar esta unidad) antes de operar la unidad.

1. Encendiendo la unidad

Pulse ① **RECEIVER** en el mando a distancia para encender la alimentación.

- Cambie la entrada en la TV a aquella asignada a la unidad. Utilice el mando a distancia de la TV.

2. Seleccione la entrada de la unidad e inicie la reproducción en el reproductor o la TV.

- Pulse ③ **INPUT SELECTOR** al que se ha asignado el reproductor deseado. Pulse TV/CD para reproducir el sonido de la TV. También puede utilizar los botones del selector de entrada en la unidad principal.
- La entrada será seleccionada automáticamente si la TV o el reproductor es compatible con CEC y está conectado a la unidad con un cable HDMI.

3. Seleccione el modo de audición deseado.

Pulse los botones de modo de audición ⑥ para cambiar el modo de manera que pueda disfrutar diferentes modos de audición. Para obtener más información acerca de los modos de audición, consulte "Modos de audición" en la siguiente sección.

4. Ajuste el volumen con ⑩.

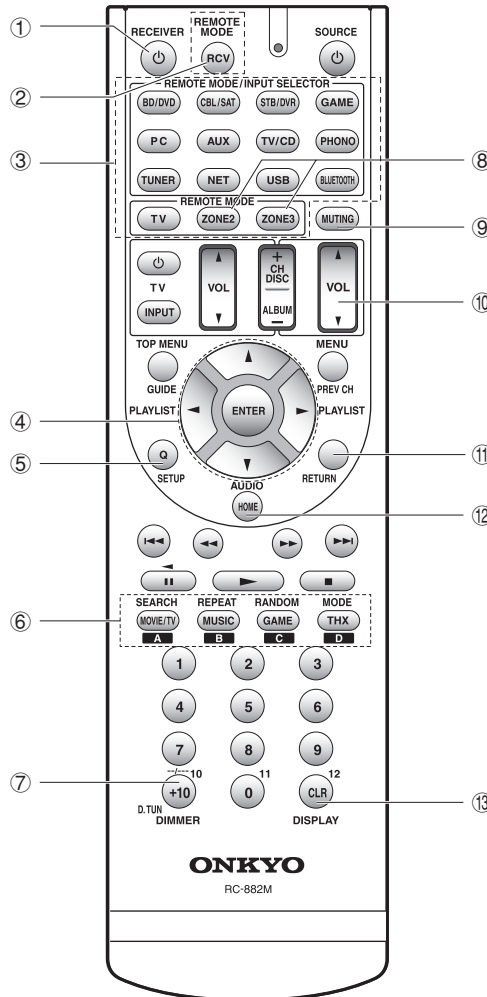

Nombres de las partes del mando a distancia

- ① **Botón **RECEIVER**:** Enciende la unidad o la pone en modo de espera.
 - ② **Botón **RCV**:** Cambia el mando a distancia al modo usado para operar esta unidad.
 - ③ **Botón **REMOTE MODE/INPUT SELECTOR**:** Cambia la entrada a reproducir.
 - ④ **Botones del cursor y botón **ENTER**:** Mueve el cursor y confirma la selección.
 - ⑤ **Botón **Q SETUP**:** Muestra el menú Ajuste rápido que le permite configurar las funciones frecuentemente utilizadas incluyendo la selección de entrada y el ajuste del volumen.
 - ⑥ **Botones de modo de audición:** Le permite seleccionar el modo de audición.
 - ⑦ **Botón **DIMMER**:** Cambia el brillo de la pantalla.
 - ⑧ **Botón **ZONE2** y botón **ZONE3**:** Para utilizar cuando la unidad está conectada con un pre-amplificador principal en una habitación separada y el sonido se reproduce ahí.
 - ⑨ **Botón **MUTING**:** Silencia el audio temporalmente.
 - ⑩ **Botones **VOLUME**:** Le permiten ajustar el volumen.
 - ⑪ **Botón **RETURN**:** Regresa la pantalla al estado anterior.
 - ⑫ **Botón **HOME**:** Muestra el menú Inicio que le permite realizar ajustes avanzados y utilizar la radio por Internet y DLNA.
 - ⑬ **Botón **DISPLAY**:** Cambia la información en la pantalla.
- Los botones distintos a los anteriores son para operar otros dispositivos.

Modos de audición

Seleccione el modo deseado cambiando y escuchando sonido real en diferentes modos. Los modos de audición seleccionables dependen del formato de las señales de entrada.

MOVIE/TV: Puede seleccionar un modo de audición adecuado para películas y programas de TV.

MUSIC: Puede seleccionar los modos de audición adecuados para música.

GAME: Puede seleccionar un modo de audición adecuado para juegos.

THX: Puede seleccionar un modo de audición THX.

PURE AUDIO (sólo la unidad principal): Los circuitos de la pantalla y de vídeo analógico son cortados para proporcionar un sonido más puro.

- Para más información sobre los modos de audición, consulte el Manual avanzado (<http://www.onkyo.com/manual/txnr838/adv/es.html>).

“Direct” para reproducir las señales de entrada tal como vienen

Seleccionar este modo permite que las señales de entrada sean reproducidas tal como son. Por ejemplo, señales de 2 canales de un CD de música se reproducirán en estéreo, las señales en 5.1 canales en 5.1 canales y las señales en Dolby Digital de un disco blu-ray o DVD en el campo de sonido Dolby Digital de acuerdo al número especificado de canales.

Otras funciones útiles

■ Reproducción de vídeo y audio desde diferentes fuentes:

Es posible reproducir audio y vídeo desde diferentes fuentes. Por ejemplo, puede reproducir audio desde el reproductor de CD y vídeo desde el reproductor de BD/DVD. En ese caso, pulse BD/DVD y luego TV/CD. Inicie entonces la reproducción en el reproductor de BD/DVD y el reproductor de CD. Esta función es efectiva cuando se ha seleccionado una entrada que sólo tiene audio (TV/CD, TUNER o PHONO en la configuración inicial).

■ Ajuste de la calidad de sonido: Es posible mejorar o moderar los rangos de tono bajo y alto de los altavoces delanteros. Pulse TONE en la unidad principal varias veces para seleccionar el ajuste deseado entre “Bass”, “Treble” y “PM Bass” (Grave de fase concordante), y ajuste con +/-.

“**Bass**”: Le permite mejorar o moderar el rango de tono bajo.

“**Treble**”: Le permite mejorar o moderar el rango de tono alto.

“**PM Bass**”: Le permite mantener el registro medio limpio y mejorar eficazmente el rango de tono bajo.

■ Silenciar temporalmente: Pulse MUTING en el mando a distancia. Pulse MUTING de nuevo para cancelar el silencio.

■ Cambio del brillo de la pantalla: Pulse DIMMER en el mando a distancia. El brillo de la pantalla cambia cada vez que pulsa el botón.

■ Cambio de la pantalla de entrada: Pulse DISPLAY en el mando a distancia varias veces para cambiar la pantalla de la unidad principal en el siguiente orden:

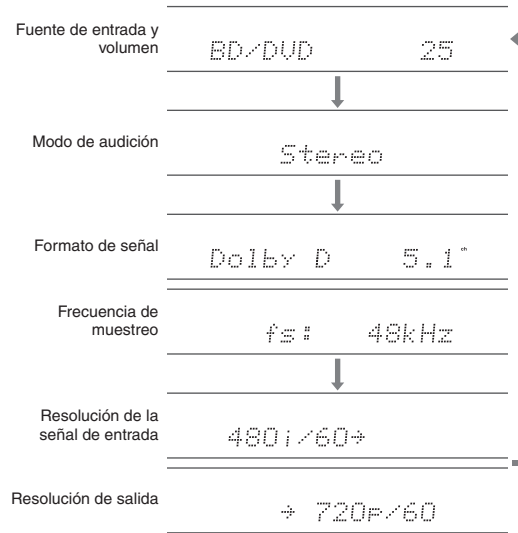

- Si se muestra “Dolby D 5.1” en el formato de señal, están entrando las señales Dolby Digital de 5.1 canales. Cuando escuche la radio AM/FM, se mostrarán la banda, la frecuencia y el número de presintonía.

2 Escuchar la radio AM/FM

El Manual básico explica el método de uso de la sintonización automática. Para la sintonización manual, consulte el Manual avanzado (<http://www.onkyo.com/manual/txnr838/adv/es.html>).

1. Pulse TUNER en la unidad principal varias veces para seleccionar o “AM” o “FM”.
2. Pulse TUNING MODE en la unidad, de modo que el indicador “AUTO” de la pantalla se ilumine.

3. Pulse TUNING ▲ en la unidad.

Comienza la sintonización automática de una emisora de radio. La búsqueda se detiene al encontrar una. Cuando se sintoniza una emisora de radio, el indicador “▶TUNED◀” se enciende en la pantalla. El indicador “FM STEREO” se enciende si la emisora de radio es una emisora de radio FM.



Registro de una emisora de radio AM/FM:

Le permite registrar hasta un máximo de 40 emisoras de radio AM/FM.

1. Sintonice la emisora de radio AM/FM que desea registrar.
2. Pulse MEMORY en la unidad. El número preestablecido de la pantalla parpadea.
3. Pulse repetidamente PRESET ◀▶ en la unidad para seleccionar un número entre 1 y 40 mientras el número preestablecido está parpadeando (aproximadamente 8 segundos).
4. Pulse MEMORY en la unidad nuevamente. Cuando se ha finalizado el registro, el número preestablecido deja de parpadear. Para seleccionar una emisora de radio preestablecida, pulse PRESET ◀▶ en la unidad principal o CH +/- en el mando a distancia.

3 Conexión y reproducción del dispositivo con Bluetooth

Puede disfrutar de archivos de música almacenados en un teléfono inteligente u otros dispositivos con Bluetooth de forma inalámbrica. El área de cobertura es de 15 metros (48 pies).

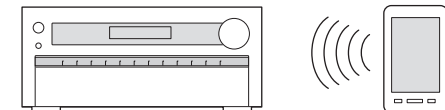

4 Uso del menú Inicio

En el menú Inicio puede realizar ajustes avanzados y utilizar las funciones de radio por Internet y DLNA. Para obtener detalles sobre la operación, consulte el Manual avanzado (<http://www.onkyo.com/manual/txnr838/adv/es.html>).

1. Después de pulsar RCV, pulse HOME en el mando a distancia.

El menú de Inicio se mostrará en la pantalla del televisor. También puede utilizar el botón HOME en la unidad principal.

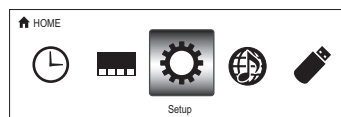

2. Seleccione el elemento con los botones de cursor del mando a distancia y pulse ENTER para confirmar su selección.

Para volver a la pantalla anterior, pulse RETURN. Para volver al menú Inicio, pulse HOME.

■ **Sleep Timer:** Seleccione para poner a la unidad en modo de espera automáticamente cuando pasa el tiempo especificado.

■ **InstaPrevue:** Seleccione para la previsualización de la entrada de vídeos desde las conexiones de entrada de HDMI colectivamente en una sola pantalla. La pantalla tiene una ventana principal (vídeo de entrada actual) y ventanas secundarias (otros vídeos de entrada). Para cambiar la entrada actual, seleccione la ventana secundaria deseada con los botones del cursor y pulse ENTER.

- Una ventana secundaria negra se muestra para la entrada sin señales de vídeo.
- “InstaPrevue” no se puede seleccionar si el vídeo está entrando desde HDMI IN 5 o 6 o si no hay señal en la entrada seleccionada actualmente.
- Dependiendo de las señales de vídeo, es posible que la imagen no se muestre correctamente en las miniaturas de previsualización.
- 1080p o una resolución superior no es compatible.

■ **Setup:** Puede cambiar la asignación de los botones de los terminales de entrada y del selector de entrada y también realizar varios ajustes de los altavoces y otros ajustes avanzados.

■ **Network Service:** Seleccione para utilizar servicios de radio por Internet y la función DLNA. Cuando conecte la unidad a la red y pulse ENTER, se mostrará la pantalla del servicio de red en la TV. En la pantalla de la TV, seleccione el servicio o el archivo de música deseado con los cursores del mando a distancia y pulse ENTER para confirmar e iniciar la reproducción.

Servicio de radio por Internet: Puede escuchar Tuneln u otras emisoras de radio por Internet registradas previamente.

DLNA : Puede reproducir los archivos de música almacenados en el PC o dispositivo NAS conectado a la red. Seleccione el servidor con los cursores, seleccione el archivo de música deseado y pulse ENTER para iniciar la reproducción.

Home Media: Puede reproducir archivos de música en una carpeta compartida en el PC o dispositivo NAS conectado a la red. Seleccione el servidor con los cursores, seleccione el archivo de música deseado y pulse ENTER para iniciar la reproducción.

- “Network Service” se vuelve seleccionable después de que la red comienza incluso si no puede ser seleccionado primero. Puede tomar alrededor de un minuto iniciar.
- Cuando seleccione “Network Service” por primera vez, aparecerá la pantalla “DISCLAIMER” en la TV. Seleccione “Agree” si acepta el contenido. Si no acepta el contenido, no podrá usar el servicio de la red.
 - * No puede usar la función a menos que la TV esté conectada por medio de HDMI, debido a que no es posible seleccionar “Agree” en la pantalla “DISCLAIMER”.
- El diseño de los iconos en el menú principal de “Network Service” puede ser modificado. Pulse NET en el mando a distancia y pulse D. Seleccione el icono de la fuente con los cursores y pulse Enter y, a continuación, seleccione el icono de destino y pulse ENTER. Las posiciones de los iconos se cambian entre sí.

■ **USB:** Seleccione “USB” en la pantalla de la TV y conecte un dispositivo de almacenamiento USB al puerto USB en el panel frontal. En la pantalla de la TV, seleccione la carpeta deseada o el archivo de música con los cursores del mando a distancia y pulse ENTER para confirmar e iniciar la reproducción.

- “USB” se vuelve seleccionable después de que la función USB comienza incluso si no puede ser seleccionado primero. Puede tomar alrededor de un minuto iniciar.

- Los dispositivos compatibles con Bluetooth deben ser compatibles con el perfil A2DP.
- Tenga en cuenta que la conexión con todos los dispositivos que tengan Bluetooth no siempre está garantizada.

Emparejado

El emparejado es necesario cuando se utilizan dispositivos compatibles con Bluetooth por primera vez. Antes de comenzar el procedimiento, aprenda cómo activar la función de configuración Bluetooth y conectar con otros dispositivos en el dispositivo con Bluetooth.

1. Pulse BLUETOOTH en el mando a distancia.

La unidad entra en el modo de emparejado y el indicador BLUETOOTH empieza a parpadear.

2. Mientras el indicador BLUETOOTH está parpadeando, complete la conexión en el dispositivo compatible con Bluetooth en el área cercana dentro de los 2 minutos siguientes aproximadamente.

Si el nombre de esta unidad se muestra en la pantalla del dispositivo con Bluetooth, seleccione esta unidad. El emparejado terminará en poco tiempo.

- Si se le pide una contraseña, introduzca “0000”.
- Cuando conecte la unidad a cualquier otro dispositivo con Bluetooth, comience el emparejado pulsando y manteniendo BLUETOOTH hasta que el indicador BLUETOOTH comience a parpadear. Esta unidad puede almacenar la información de hasta diez dispositivos emparejados.

Reproducción de sonido del dispositivo con Bluetooth

Si la unidad está activada y el dispositivo compatible con Bluetooth está conectado, la entrada cambiará automáticamente a BLUETOOTH. Reproduzca música en este estado.

- Puede tomar alrededor de un minuto hasta que la conexión se establezca cuando la unidad está activada ya que la función Bluetooth necesita algo de tiempo para comenzar.
- Si el ajuste del volumen en el dispositivo compatible con Bluetooth es bajo, el sonido no saldrá desde esta unidad.
- Debido a las características de la tecnología inalámbrica Bluetooth, el sonido producido en esta unidad puede quedar ligeramente detrás del sonido reproducido en el dispositivo Bluetooth.

5 Uso del menú de Ajuste rápido

En el menú Ajuste rápido puede configurar las funciones frecuentemente utilizadas incluyendo la selección de entrada y el ajuste del volumen.

1. Pulse Q SETUP en el mando a distancia.

El menú de Ajuste rápido se muestra en la pantalla de TV conectada.

CBL/SAT	
Input	BD DVD
Audio	CBL/SAT
Video	STB DVR
Information	GAME
Listening Mode	PC
	AUX

2. Seleccione el elemento con los botones de cursor del mando a distancia y pulse ENTER para confirmar su selección.

- Para volver a la pantalla anterior, pulse RETURN.

■ **Input:** Seleccione la entrada y compruebe la asignación de los botones del selector de entrada.

■ **Audio:**

A/V Sync: Si el vídeo va por detrás del audio, puede retrasar el audio para corregir la diferencia.

- No puede seleccionarse cuando el audio se reproduce desde los altavoces de la TV.
- No puede seleccionarse si la entrada es "NET", "USB" o "BLUETOOTH".
- No puede seleccionarse si el modo de audición es Audio Puro o Directo.

Bass, Treble: Ajusta el volumen del altavoz frontal.

- No puede seleccionarse si el modo de audición es Audio Puro, Directo o THX.

Phase Matching Bass: Suprime el cambio de fase en el rango medio para mejorar el sonido de los bajos. Así se puede obtener un sonido de bajos suave y poderoso.

- No puede seleccionarse si el modo de audición es Audio Puro, Directo o THX.

Subwoofer Level, Center Level: Ajusta el nivel del altavoz mientras escucha el sonido. El ajuste que realizó será restaurado al estado previo cuando ponga la unidad en modo de espera.

- Los altavoces no pueden ser ajustados si han sido establecidos en "No" o "None" en "Speaker Configuration".

AccuEQ Room Calibration: Desactiva el campo de sonido ajustado en la configuración automática de los altavoces. La configuración puede ajustarse de forma separada en cada entrada.

- Esta configuración no se puede seleccionar si no se ha llevado a cabo la configuración automática de altavoces.
- No puede seleccionarse si los auriculares están conectados o el modo de audición es Audio Puro o Directo.

Late Night: Hace que los sonidos pequeños se oigan con facilidad. Es muy útil cuando necesita reducir el volumen al ver una película muy tarde por la noche. Puede disfrutar el efecto únicamente con fuentes Dolby Digital, Dolby Digital Plus y Dolby TrueHD.

- Poner la unidad en modo de espera colocará el ajuste en "Off". En el caso de Dolby TrueHD, el ajuste se establecerá en "Auto".

Music Optimizer: Mejora la calidad del audio comprimido. La reproducción de sonido de archivos comprimidos con pérdidas tales como MP3 será mejorada. La configuración puede ajustarse de forma separada en cada entrada.

- La configuración es efectiva en las señales de 48 kHz o menos. La configuración no es efectiva en las señales bitstream.
- No puede seleccionarse si el modo de audición es Audio Puro o Directo.

Re-EQ, Re-EQ (THX): Ajusta la banda de sonido que fue procesada para mejorar su rango de agudos para hacerla más adecuada para el sistema de cine en casa.

- En Re-EQ, se pueden usar los siguientes modos de audición: Dolby Digital, Dolby Digital Plus, Dolby TrueHD, Multichannel, DTS, DTS-HD High Resolution Audio, DTS-HD Master Audio, DTS Express, DSD, Dolby EX, Dolby PLIiz Height, Dolby PLIix Movie, DTS Neo:6 Cinema, y fuente de 5.1 canales + DTS Neo:6.
- En Re-EQ (THX), se pueden usar los siguientes modos de audición: THX Cinema, THX Surround EX y THX Select2 Cinema.

Speaker Layout: Puede dar prioridad a los altavoces envolventes traseros, altavoces de altura o altavoces anchos cuando están todos conectados.

- Los altavoces no pueden ser seleccionados si han sido establecidos en "None" en "Speaker configuration". Tampoco se puede cambiar el ajuste si cualesquiera dos o más altavoces envolventes traseros, altavoces de altura y altavoces anchos se ajustan en "None".

- El ajuste no puede utilizarse en los siguientes casos.
 - "Front Speakers Type" está ajustado en "Bi-Amp".
 - El modo de audición que está siendo utilizado no es compatible con los altavoces envolventes traseros, altavoces de altura delanteros o altavoces anchos delanteros.

■ **Video:**

Monitor Out: La señales de entrada de vídeo introducidas a la unidad serán convertidas por la unidad cuando sean enviadas desde el conector HDMI OUT a la TV, de tal modo que su resolución pueda coincidir con aquella que usa la TV. Seleccione la conexión HDMI OUT para usarse como salida.

Wide Mode: Puede ajustar la relación de aspecto.

Picture Mode: Puede ajustar la calidad de la imagen. "Cinema" ajustará automáticamente la imagen para que sea más adecuada para ver vídeos y "Game" para juegos. En "Standard", la resolución será cambiada pero no se ajustará la calidad de la imagen. En "Custom", puede ajustar el brillo, el contraste, el tinte y la saturación según lo desee. Si no ajusta la resolución ni la calidad de la imagen, seleccione "Bypass".

- "Wide Mode" y "Picture Mode" se pueden ajustar solamente en la salida de vídeo desde el conector HDMI OUT MAIN.
- No puede seleccionarse "Video" si la entrada es "NET", "USB" o "Bluetooth".

■ **Information:**

Audio: Muestra la fuente de entrada de audio, el formato, el número de canales, la frecuencia de muestreo, el modo de audición, el número de canales de salida y otra información sobre el audio.

Video: Muestra la fuente de entrada de vídeo, la resolución, el formato de la señal, el tono de color, la información 3D, el aspecto, el modo de imagen, la salida y otra información de vídeo.

Tuner: Muestra la banda, la frecuencia, el número preestablecido y otra información del sintonizador (radio).

- **Listening Mode:** Seleccione el modo de audición entre las categorías de "MOVIE/TV", "MUSIC", "GAME" y "THX".
- No puede seleccionarse cuando el audio se reproduce desde los altavoces de la TV.

6 Uso de la función multizona

La función le permite conectar la unidad a una TV o equipo de audio ubicado en una habitación separada de manera que pueda disfrutar del audio y vídeo del equipo conectado incluso si se encuentra en una habitación diferente. Es posible realizar la reproducción en la habitación principal y en una habitación separada al mismo tiempo, por ejemplo, reproduciendo el reproductor de discos Blu-ray en la sala principal donde se encuentra la unidad mientras reproduce radio por Internet en una habitación separada. También es posible realizar la reproducción sólo en una habitación separada. Existen tres métodos para configurar la conexión multizona tal y como se describe en “a” a “c” en el lado derecho. También es posible la reproducción simultánea en todas las zonas.

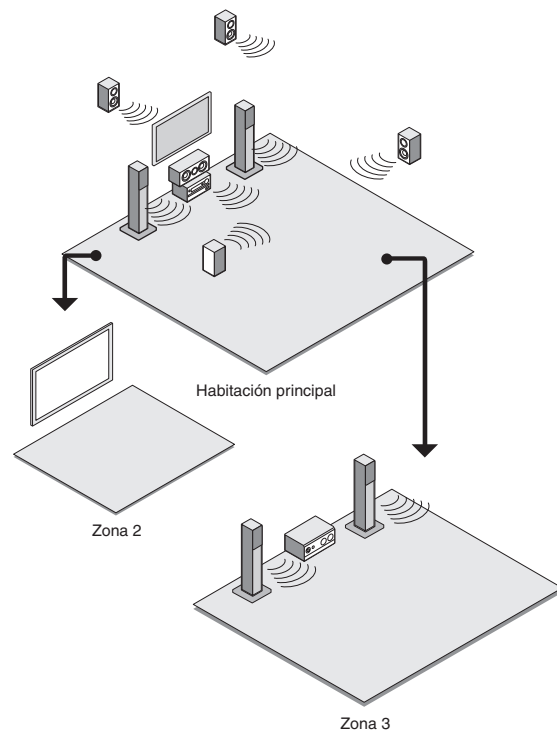

- En una habitación separada, puede disfrutar de sonido desde un dispositivo externo conectado al conector de entrada HDMI (*1) o los conectores de entrada de audio analógico (*2) de la unidad, el sonido proveniente de la fuente “NET”, “USB” o “BLUETOOTH”, y la emisión AM/FM.

*1 Compatible con HDMI IN1 a IN4 y con los conectores AUX INPUT HDMI/MHL.

*2 Cuando conecte un reproductor de CD u otro reproductor sin conector de salida HDMI, conéctelo a los conectores de entrada de audio analógico de la unidad. La salida multizona no es posible si la conexión se realiza solamente con el cable óptico digital o el cable coaxial digital. En caso de conexión analógica, puede ser necesaria la configuración de salida de audio analógico en el reproductor.

- En cuanto a la entrada HDMI y la entrada de audio analógico, es posible reproducir la misma fuente o fuentes diferentes en la habitación principal y en la habitación separada.
- En cuanto a “NET”, “USB” y “BLUETOOTH”, no puede seleccionar diferentes fuentes para la habitación principal y la habitación separada. Por ejemplo, si se ha seleccionado “NET” en la habitación principal y luego se ha seleccionado “USB” como fuente de reproducción en la habitación separada, la entrada en la habitación principal cambiará a “USB” en consecuencia.
- Cuando escuche transmisiones AM/FM, no puede seleccionar diferentes estaciones para la habitación principal y la habitación separada. Por lo tanto, en ambas habitaciones se oír la transmisión de la misma estación.
- Si reproduce el mismo reproductor conectado por HDMI en la habitación principal y en una habitación separada, el procesamiento del campo de sonido para señales PCM de 2 canales se realizará en la sala principal.

Salida de vídeo/audio en una habitación separada

■ a. Conexión de una TV en una habitación separada

Puede reproducir vídeo y audio del reproductor conectado por HDMI en la TV en una habitación separada. Con un cable HDMI, realice una conexión entre el conector HDMI OUT ZONE 2 de la unidad y el conector HDMI de la TV en una habitación separada.

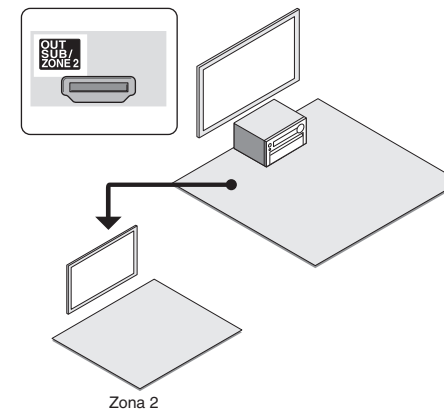

Cambie el ajuste: Pulse RCV y luego HOME en el mando a distancia, seleccione “Setup” - “1.Input/Output Assign” - “Monitor Out” - “Zone 2 Monitor Out” y ajuste la configuración en “Use”.

- Puede ver la información del dispositivo conectado en la TV de la zona 2 pulsando DISPLAY durante la reproducción en la zona 2.
- La función de enlace de CEC no funciona con la TV en una habitación separada.

Para escuchar música en una habitación separada

■ b. Conexión de un preamplificador principal en una habitación separada

Es posible reproducir una fuente de 2 canales en otra habitación mientras se reproduce una fuente de 7.1 canales en la habitación principal. Conecte los conectores ZONE2 LINE OUT o ZONE3 LINE OUT de la unidad y los conectores de entrada de línea del preamplificador principal en una habitación separada con un cable de audio (RCA) analógico. En una habitación separada, puede disfrutar de sonido desde un reproductor externo conectado al conector de entrada HDMI o los conectores de entrada de audio analógico de la unidad, el sonido proveniente de la fuente "NET", "USB" o "BLUETOOTH", y la emisión AM/FM.

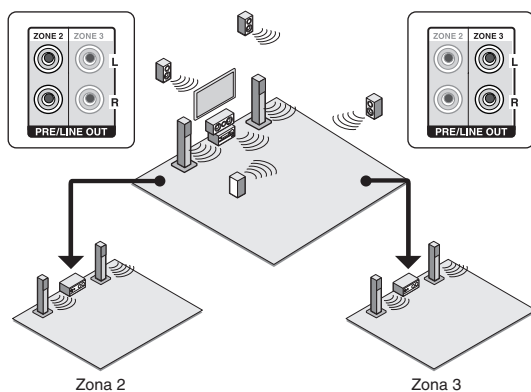

- El volumen puede ser ajustado tanto con la unidad como con el preamplificador principal utilizado en una habitación separada. Para ajustarlo con la unidad, pulse RCV y luego HOME en el mando a distancia, seleccione "Setup" - "7.Hardware Setup" - "Multi Zone" - "Zone 2 Out" o "Zone 3 Out" y ajuste la configuración en "Variable". Si conecta un amplificador de potencia, asegúrese de realizar la configuración y ajuste el volumen en la sala principal.

■ c. Conexión de altavoces en una habitación separada

Es posible conectar directamente los altavoces en otra habitación sin un amplificador. Conecte los altavoces en otra habitación a los terminales de altavoz ZONE2 de la unidad usando cables de altavoces. Tenga en cuenta que 5.1 canales será el máximo en la habitación principal durante la reproducción en la Zona 2. En una habitación separada, puede disfrutar de sonido desde un reproductor externo conectado al conector de entrada HDMI o los conectores de entrada de audio analógico de la unidad, el sonido proveniente de la fuente "NET", "USB" o "BLUETOOTH", y la emisión AM/FM.

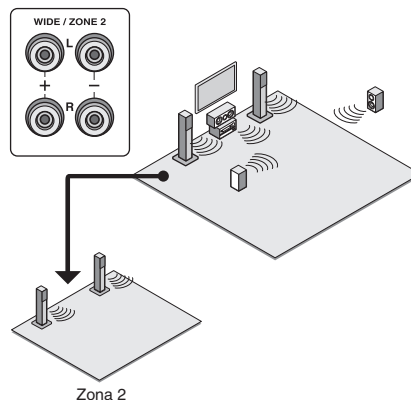

Cambie el ajuste: Pulse RCV y luego HOME en el mando a distancia, seleccione "Setup" - "2.Speaker Setup" - "Speaker Settings" y ajuste "Powered Zone2" en "Yes".

- Ajuste el volumen de esta unidad. Para ajustar el volumen, pulse ZONE2 en el mando a distancia y ajuste con VOL.

Cómo llevar a cabo la reproducción multizona

1. **Pulse ZONE2 o ZONE3 en el mando a distancia, apunte el mando a distancia al sensor del mando a distancia y pulse \odot RECEIVER.** "Z2" o "Z3" se ilumina en la pantalla de la unidad principal y la función multizona es activada.

2. **Pulse ZONE2 o ZONE3 otra vez en el mando a distancia y pulse INPUT SELECTOR de la entrada que se va a reproducir en una habitación separada.**

Para reproducir la misma fuente en la habitación principal y en la habitación separada, mantenga pulsado ZONE2 o ZONE3 durante aproximadamente 3 segundos. Si apaga la unidad en modo de espera durante la reproducción multizona, los indicadores Z2/Z3 se atenúan y el modo de reproducción se cambia al modo de reproducción sólo en una habitación separada. Llevar a cabo los pasos 1 y 2 mientras la unidad está en modo de espera también cambia el modo de reproducción para reproducir únicamente en una habitación separada.

Para controlar en la unidad principal: Pulse ZONE2 o ZONE3 y, dentro de los siguientes 8 segundos, pulse el botón selector de entrada de la entrada que desea reproducir en una habitación separada. Para reproducir la misma fuente en la habitación principal y en la habitación separada, pulse ZONE2 o ZONE3 dos veces.

Para desactivar la función multizona: Pulse ZONE2 (o ZONE3) en el mando a distancia y pulse \odot RECEIVER. Para controlar en la unidad principal, pulse ZONE2 (o ZONE3) y, dentro de los siguientes 8 segundos, pulse OFF.

- Si ZONE 2 o ZONE 3 están activadas, el consumo de energía durante el modo de espera es mayor que el normal.
- Si está activada ZONE 2 o ZONE 3 cuando el modo de audición de la habitación principal es Pure Audio, automáticamente cambiará a Direct.
- Cuando ZONE 2 o ZONE 3 están activadas, la función del sistema vinculado RI (entrelazado entre componentes Onkyo) está desactivada.

WHOLE HOUSE MODE: Si pulsa la WHOLE HOUSE MODE mientras se lleva a cabo la reproducción en la habitación principal, el WHOLE HOUSE MODE se activa, "Z2" y "Z3" en la pantalla se iluminan al mismo tiempo y las fuentes de reproducción de todas las habitaciones se cambian a la misma fuente a la vez.

- WHOLE HOUSE MODE es efectivo sólo para la reproducción del reproductor externo conectado a los conectores de entrada de audio analógico.
- Esta función no puede usarse si se conectan auriculares o el audio se emite desde los altavoces del televisor.

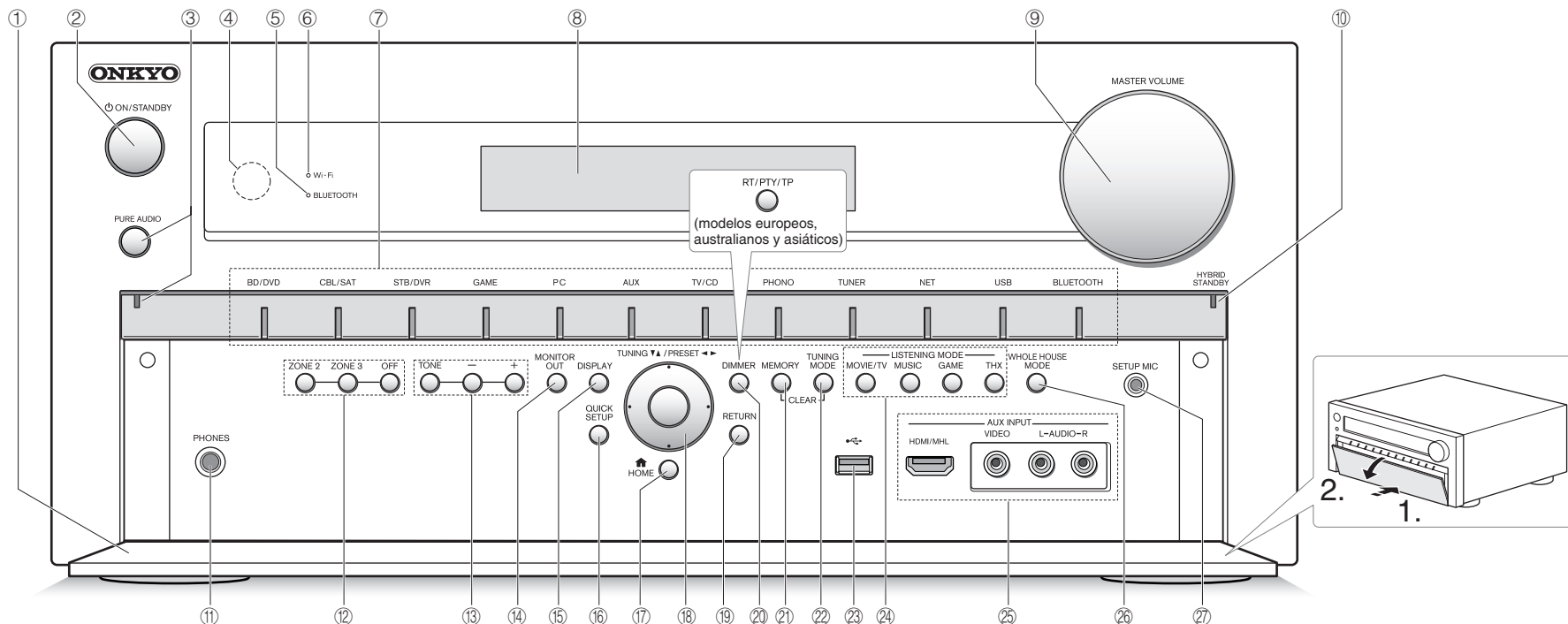

Panel frontal

- ① **Solapa frontal**
- ② **Botón ON/STANDBY:** Enciende la unidad o la pone en modo de espera.
- ③ **Botón e indicador PURE AUDIO:** Cambia al modo PURE AUDIO.
- ④ **Sensor del mando a distancia:** Recibe señales del mando a distancia.
- ⑤ **Indicador BLUETOOTH:** Parpadea mientras el emparejamiento con un dispositivo compatible con Bluetooth está en proceso y permanece iluminado cuando el emparejamiento se ha completado.
- ⑥ **Indicador Wi-Fi:** Se ilumina cuando la unidad está conectada al router LAN inalámbrico.
- ⑦ **Botones de selector de entrada:** Cambia la entrada a reproducir.
- ⑧ **Pantalla**
- ⑨ **Control/indicador MASTER VOLUME:** Le permiten ajustar el volumen.
- ⑩ **Indicador HYBRID STANDBY:** Se ilumina si la unidad entra en modo de espera cuando HDMI Through, espera de red o Despertador de la función Bluetooth está activado.
- ⑪ **Conexión PHONES:** Se conectan auriculares estéreo con una clavija estándar.
- ⑫ **Botón ZONE 2, botón ZONE 3 y botón OFF:** Controla la función multizona.
- ⑬ **Botones TONE y Nivel de tono:** Ajusta el tono alto y el tono bajo.
- ⑭ **Botón MONITOR OUT:** Le permite seleccionar la toma HDMI para la salida de las señales de entrada de vídeo que se introducen en la unidad.
- ⑮ **Botón DISPLAY:** Cambia la información en la pantalla.
- ⑯ **Botón QUICK SETUP:** Muestra el menú de configuración rápida.
- ⑰ **Botón HOME:** Muestra el menú Inicio.
- ⑱ **Botones del cursor, botón TUNING ∇ \blacktriangle , botón PRESET \blacktriangleleft \blacktriangleright y botón ENTER:** Mueve el cursor y confirma la selección. Cuando escuche transmisiones AM/FM, sintonice la estación con TUNING ∇ \blacktriangle o seleccione la estación registrada con PRESET \blacktriangleleft \blacktriangleright .
- ⑲ **Botón RETURN:** Regresa la pantalla al estado anterior.

- 20 **Botón DIMMER (modelos norteamericanos):** Cambia el brillo de la pantalla.
- Botón RT/PTY/TP (modelos europeos, australianos y asiáticos):** Puede utilizarse cuando recibe la información de texto de la estación transmisora.
- 21 **Botón MEMORY:** Registra o borra una estación.
- 22 **Botón TUNING MODE:** Cambia el modo de sintonización.
- 23 **Puerto USB:** Un dispositivo de almacenamiento USB está conectado de manera que los archivos de música almacenados se pueden reproducir.
- 24 **Botones de modo de audición:** Le permite seleccionar el modo de audición.
- 25 **Conectores AUX INPUT HDMI/MHL:** Una vídeo cámara HD o dispositivo móvil habilitado con MHL está conectado. Es posible enviar vídeo y audio de un dispositivo móvil habilitado con MHL.
- Conexiones AUX INPUT AUDIO/VIDEO:** Una videocámara u otro dispositivo similar está conectado.
- 26 **Botón WHOLE HOUSE MODE:** Controla la función WHOLE HOUSE MODE para reproducir la misma fuente en todas las habitaciones conectadas en multizona.
- 27 **Conexión SETUP MIC:** El micrófono para la configuración de los altavoces suministrado está conectado.

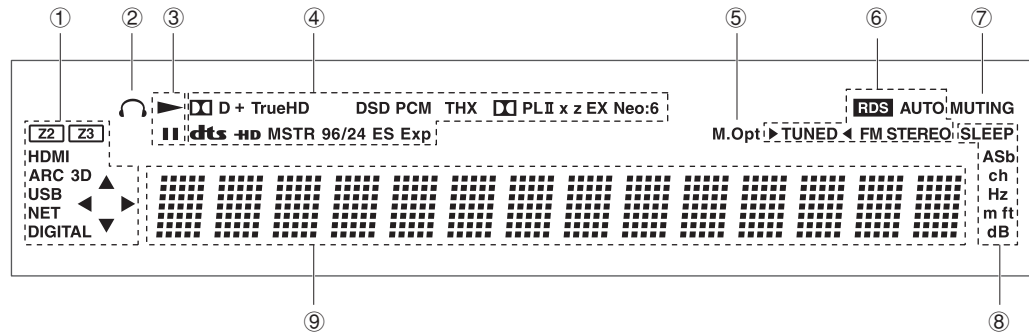

Pantalla

- 1 Se ilumina o parpadea en las siguientes condiciones.
 “Z2” (*): Zona 2 está activada.
 “Z3” (*): Zona 3 está activada.
 * Tanto “Z2” como “Z3” se iluminan cuando WHOLE HOUSE MODE está activado.
 “HDMI”: Entran señales HDMI y el selector de entrada de HDMI está seleccionado.
 “ARC” (Canal de retorno de audio): Entran señales de audio desde una TV compatible con ARC y el selector de entrada de TV/CD está seleccionado.
 “3D”: Las señales de entrada son 3D.
 “USB”: La entrada “USB” está seleccionada y el dispositivo de almacenamiento USB está conectado.
 • Parpadeará si el dispositivo de almacenamiento USB no está conectado correctamente.
 “NET”: La entrada “NET” está seleccionada y la unidad está conectada a la red.
 • Parpadeará si la conexión a la red no es correcta.
 “DIGITAL”: Entran señales digitales y el selector de entrada digital está seleccionado.
 Indicadores de cursor: Se controla NET o USB.
- 2 Se ilumina cuando se conectan unos auriculares.
- 3 Se ilumina cuando se controla NET o USB.
- 4 Se ilumina de acuerdo al tipo de señales digitales de entrada y al modo de audición.
- 5 Se ilumina cuando el Optimizador de música está activado.
- 6 Se ilumina o parpadea en las siguientes condiciones.
 “AUTO”: El modo de sintonización es automático.
 “▶TUNED◀”: Recepción de radio AM/FM.
 • ▶◀ parpadea mientras se realiza la sintonización automáticamente.
 “FM STEREO”: Recepción de FM estéreo.
 “RDS” (modelos europeos, australianos y asiáticos): Recepción de transmisión RDS.
- 7 “MUTING”: Parpadea cuando se silencia el audio de forma temporal pulsando MUTING en el mando a distancia
- 8 Se ilumina en las siguientes condiciones.
 “SLEEP”: El temporizador apagado ha sido establecido.
 “ASb” (Modo de espera automático): El modo de espera automático está activada.
 “ch”: El canal ha sido establecido.
 “Hz”: Las frecuencias de cruce han sido establecidas.
 “m/ft”: Las distancias de los altavoces han sido establecidas.
 “dB”: El volumen del altavoz está siendo ajustado.
- 9 Muestra información varia sobre las señales de entrada. Al pulsar DISPLAY se muestra el tipo de señales digitales de entrada y el modo de audición.

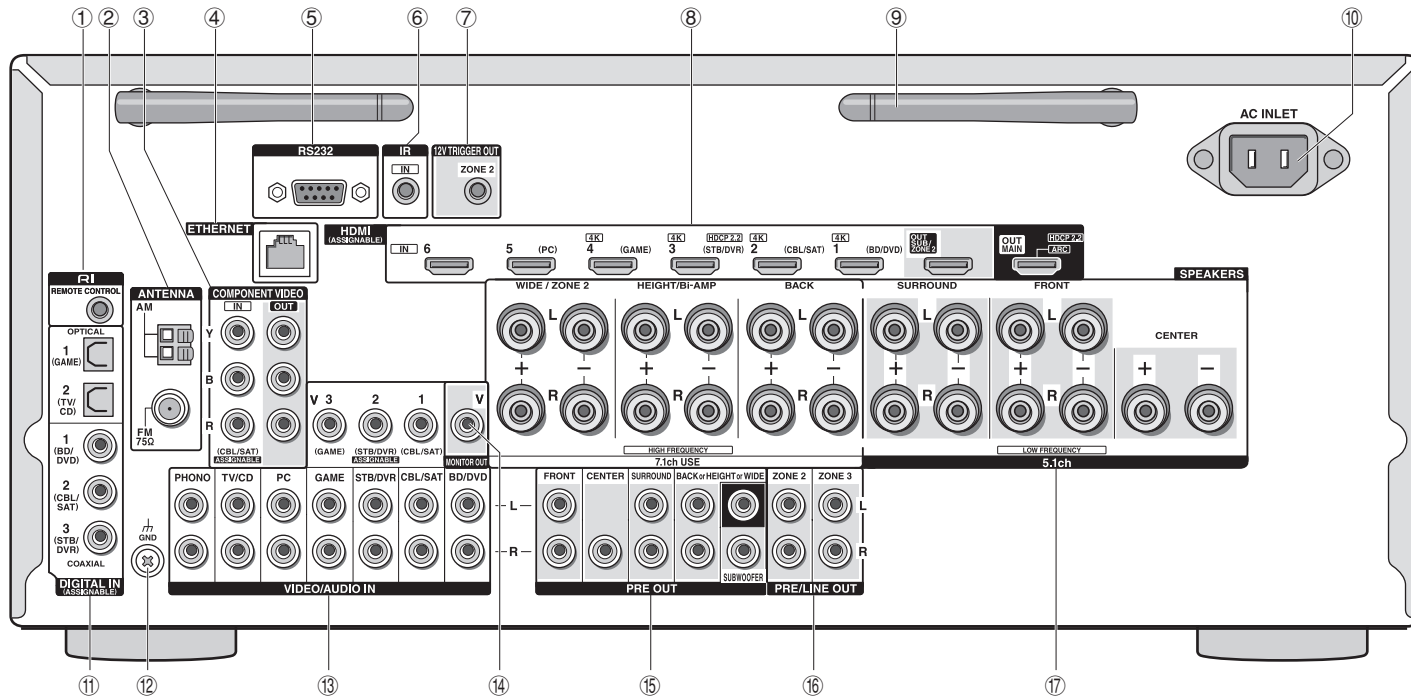

Panel trasero

- ① **Conexión RI REMOTE CONTROL:** Un producto Onkyo con un conector RI puede ser conectado y sincronizado con esta unidad.
- ② **Conexión FM ANTENNA (75 Ω) y terminal AM**
ANTENNA: Las antenas suministradas están conectadas.
- ③ **Conexiones IN y OUT de COMPONENT VIDEO:** Conexiones de entrada/salida de vídeo por componentes
- ④ **Puerto ETHERNET:** Usado para la conexión LAN
- ⑤ **Puerto RS232:** Conectado al sistema de control del hogar. (*)
- ⑥ **Conector IR:** Conectado al kit de mando a distancia multihabitación. (*)
- ⑦ **Conector 12 V TRIGGER OUT:** Le permite conectar un dispositivo con conector de entrada de gatillo en una habitación separada para habilitar el funcionamiento de la conexión entre el dispositivo de alimentación y la unidad. (*)

* Son necesarios dispositivos o conexiones de cables especiales para utilizar las funciones de control (5) a (7). Contacte con tiendas especializadas para obtener más información.

- ⑧ **Conexiones HDMI IN/OUT:** Señales de vídeo digital y señales de audio son transmitidas entre la unidad y los dispositivos conectados.
- ⑨ **Antena inalámbrica:** Utilizada para la conexión Wi-Fi o al utilizar un dispositivo habilitado con Bluetooth. Ajuste los ángulos de acuerdo con el estado de la conexión.

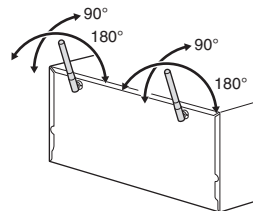

- ⑩ **AC INLET:** El cable de alimentación está conectado.

- ⑪ **Conexiones DIGITAL IN COAXIAL/OPTICAL:** Entran señales de audio digital.
- ⑫ **Terminal GND:** Está conectado el cable de puesta a tierra de la tornamesa.
- ⑬ **Conexiones de vídeo compuesto y de audio analógico:** Entran señales analógicas de vídeo y señales de audio.
- ⑭ **Conexión MONITOR OUT V:** Las señales de vídeo salen a la TV o monitor conectado.
- ⑮ **Conectores PRE OUT:** Hay un amplificador de potencia o subwoofer con amplificador integrado conectado.
- ⑯ **Conectores ZONE2/ZONE3 PRE/LINE OUT:** Conectores de salida de audio conectados al preamplificador principal para la reproducción multizona en una habitación separada.
- ⑰ **Terminales SPEAKERS:** Los altavoces están conectados. Para usar la función multizona, conecte los altavoces en la habitación separada a los terminales de altavoz ZONE2.

Resolución de problemas

Antes de iniciar el procedimiento

El problema puede solucionarse simplemente encendiendo y apagando la alimentación o desconectando/conectando el cable de alimentación, lo cual es más sencillo que el procedimiento de conexión, ajuste y operación. Intente las medidas simples tanto en la unidad como en el dispositivo conectado. Si el problema es que el vídeo o el audio no son enviados o que no funciona la operación enlazada a HDMI, desconectar/conectar el cable HDMI podría ser la solución. Durante la reconexión, tenga cuidado de no doblar el cable HDMI debido a que si se dobla el cable podría no ser insertado correctamente. Después de la reconexión, apague y vuelva a encender la unidad y el dispositivo conectado.

El receptor de AV se apaga de forma imprevista.

- El receptor de AV entrará automáticamente en el modo en espera cuando se haya ajustado e iniciado el Modo de espera automático.

No hay sonido o se oye muy bajo.

- Se ha seleccionado un botón selector de entrada equivocado. Seleccione una entrada correcta para el reproductor. Compruebe también que el silencio no está activado.
- No todos los modos de audición utilizan todos los altavoces.

No hay imagen.

- Se ha seleccionado un botón selector de entrada equivocado.
- El vídeo no es visualizado si el modo de audición es Pure Audio.
- Para visualizar vídeo desde el reproductor conectado en la pantalla de la TV mientras la unidad está en el modo de espera, necesitará activar la función HDMI Through.
- Cuando la imagen del TV está desenfocada o no es nítida, el código de alimentación o los cables de conexión de la unidad podrían tener interferencias. En ese caso, mantenga la distancia entre el cable de la antena de TV y los cables de la unidad.
- Si conecta un reproductor compatible con HDCP2.2, asegúrese de conectarlo a la toma HDMI IN3 de la unidad. En su momento, conecte la TV a la toma HDMI OUT MAIN.

El control HDMI no funciona correctamente.

- Ajuste la función de enlace CEC de la unidad a activado. También es necesario realizar el ajuste del sistema vinculado HDMI en la TV. Consulte el manual de instrucciones de la TV para obtener más información.

El mando a distancia no funciona.

- Asegúrese de pulsar RCV primero antes de operar la unidad con el mando a distancia.

No hay sonido para la función multizona.

- Cuando conecte un reproductor de CD u otro reproductor sin conector de salida HDMI, conéctelo a los conectores de entrada de audio analógico de la unidad. La salida multizona no es posible si la conexión se realiza solamente con el cable óptico digital o el cable coaxial digital. En caso de conexión analógica, puede ser necesaria la configuración de salida de audio analógico en el reproductor.

No se puede acceder a la red.

- Intente enchufando/desenchufando la unidad o el router LAN inalámbrico o compruebe que estén encendidos. Esto funcionará bien en muchos casos.
- Si el router LAN inalámbrico deseado no está en la lista de puntos de acceso, puede estar configurado para ocultar el SSID o la conexión ANY puede estar desactivada. Cambie la configuración e inténtelo de nuevo.

Bluetooth

- Intente desenchufar/enchufar la unidad y el reproductor con Bluetooth. Después de eso, compruebe que la función Bluetooth esté activada en el dispositivo compatible con Bluetooth y que la conexión con la unidad haya sido establecida.

Restauración de la unidad

Reajustar la unidad al estado en el que se encontraba en el momento de envío podría solucionar el problema. Si las medidas anteriores no solucionan el problema, reinicie la unidad usando el siguiente procedimiento. Si restablece el estado de la unidad, sus preferencias serán restablecidas a los valores por defecto. Apúntelos antes de comenzar el restablecimiento.

• Cómo restablecer:

1. Mientras mantiene pulsado CBL/SAT en la unidad principal (tenga en cuenta que el paso 2 debe ser realizado con este botón pulsado),
2. Pulse \odot ON/STANDBY en la unidad principal (“Clear” aparece en la pantalla y la unidad regresa al modo de espera)

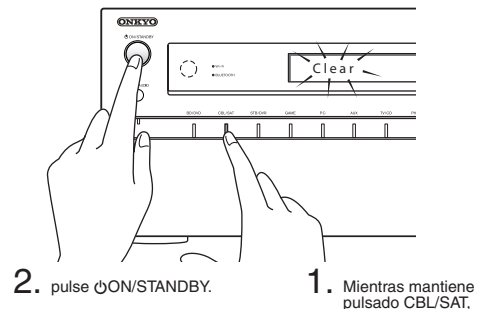

• Cómo restablecer el mando a distancia:

1. Mientras mantiene pulsado RCV en el mando a distancia, pulse HOME hasta que el indicador remoto se encienda (aproximadamente 3 segundos)
2. En un lapso de 30 segundos, pulse nuevamente RCV

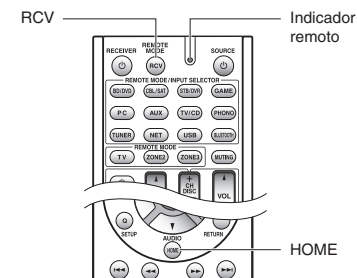

Especificaciones

Sección del amplificador

Potencia de salida nominal

Todos los canales:

130 vatios de potencia continua mínima por canal, cargas de

8 ohmios, 2 canales accionados de 20 Hz a 20 kHz, con una

distorsión armónica total máxima de 0,08 % (FTC)

(Norteamericano)

7 canales × 180 W a 6 ohmios, 1 kHz, 1 canal accionado de 1 % (IEC) (otros)

Potencia de salida efectiva máxima

7 canales × 215 W a 6 ohmios, 1 kHz, 1 canal accionado (JEITA) (asiático)

Potencia dinámica (*)

* IEC60268-Potencia de salida máxima a corto plazo

300 W (3 Ω, delantero)

250 W (4 Ω, delantero)

150 W (8 Ω, delantero)

THD+N (Distorsión armónica total+ruido)

0,08% (20 Hz - 20 kHz, media potencia)

Factor de atenuación

60 (frontal, 1 kHz, 8 Ω)

Sensibilidad de entrada e impedancia (desequilibrio)

200 mV/47 kΩ (LINE)

2,5 mV/47 kΩ (PHONO MM)

Nivel de salida RCA nominal e impedancia

200 mV/470 Ω (PRE OUT)

Nivel de salida RCA máximo e impedancia

4,6 V/470 Ω (PRE OUT)

Sobrecarga fonográfica

70 mV (MM 1 kHz 0,5 % Direct)

Respuesta de frecuencia

5 Hz - 100 kHz/+1 dB, -3 dB (modo Directo)

Características de control de tono

±10 dB, 20 Hz (BASS)

±10 dB, 20 kHz (TREBLE)

Relación señal/ruido

106 dB (LINE, IHF-A)

80 dB (PHONO MM, IHF-A)

Impedancia altavoces

4 Ω - 16 Ω

Sección de vídeo

Sensibilidad de entrada/nivel de salida e impedancia

1 Vp-p/75 Ω (Componente Y)

0,7 Vp-p/75 Ω (Componente P_B/C_B, P_R/C_R)

1 Vp-p/75 Ω (Compuesto)

Respuesta de frecuencia de vídeo por componentes

5 Hz - 100 MHz/+0 dB, -3 dB

Sección del sintonizador

Rango de frecuencia de sintonización de FM

87,5 MHz - 107,9 MHz (Norteamericano)

87,5 MHz - 108,0 MHz, RDS (otros)

Rango de frecuencia de sintonización de AM

522/530 kHz - 1611/1710 kHz

Canal preestablecido

40

Sección de red

Ethernet LAN

10BASE-T/100BASE-TX

LAN inalámbrico

Banda estándar IEEE 802.11 b/g/n

(Estándar Wi-Fi®)

Banda 2,4 GHz: 1 - 11 canales (Norteamérica)

10 - 11 canales (España)

10 - 13 canales (Francia)

1 - 13 canales (otros)

(Estándar Wi-Fi®)

Sección Bluetooth

Sistema de comunicación

Especificaciones de Bluetooth versión 2.1 +EDR (tasa de datos mejorada)

Rango de comunicación máximo

Línea de visión de aprox. 15 m (*)

Banda de frecuencia

Banda de 2,4 GHz (2,4000 GHz - 2,4835 GHz)

Método de modulación

FHSS (Espectro ensanchado por salto de frecuencia)

Perfiles compatibles con Bluetooth

A2DP 1.2 (Perfil de distribución de audio avanzado)

AVRCP 1.3 (Perfil de control remoto de vídeo y audio)

Códex compatibles

SBC

Rango de transmisión (A2DP)

20 Hz - 20.000 Hz (Frecuencia de muestreo 44,1 kHz)

* El rango real variará dependiendo de factores como los obstáculos entre los dispositivos, campos magnéticos alrededor de un horno de microondas, electricidad estática, teléfonos inalámbricos, sensibilidad de recepción, rendimiento de la antena, sistema operativo, aplicación de software, etc.

General

Alimentación

120 V AC, 60 Hz (Norteamericano)

220 - 240 V CA, 50/60 Hz (otros)

Consumo de energía

8,1 A (Norteamérica)

720 W (otros)

0,1 W (Modo de espera, Norteamericano)

0,2 W (modo de espera, otros)

90 W (Sin sonido)

Dimensiones (An x Al x Pr)

435 mm × 198,5 mm × 400 mm

17-1/8" × 7-13/16" × 15-3/4"

Peso

15,5 kg (34,2 lbs.)

● HDMI

Entrada

IN1 (BD/DVD, 4 K), IN2 (CBL/SAT, 4 K), IN3 (STB/DVR, 4 K, HDCP2.2), IN4 (GAME, 4 K), IN5 (PC), IN6, AUX INPUT (HDMI/MHL) (delantero)

Salida

OUT MAIN (ARC, HDCP2.2), OUT SUB/ZONE2

Resolución de Vídeo

Paso directo: 4 K 60 Hz (YCbCr 4:2:0)

Mejora de resolución: 4 K 30 Hz

Formato de Audio

DTS-HD Master Audio, DTS-HD High Resolution Audio, Dolby TrueHD, Dolby Digital Plus, DSD, Multichannel PCM

Compatible

3D, canal de retorno de audio, DeepColor, x.v.Color, LipSync, CEC (RIHD), 4 K (mejora de la resolución y a paso directo)

● Entradas de vídeo

Componentes

IN (CBL/SAT)

Compuesto

IN1 (CBL/SAT), IN2 (STB/DVR), IN3 (GAME), IN4 (AUX) (delantero)

● Salidas de vídeo

Componentes

OUT

Compuesto

MONITOR OUT

● Entradas de audio

Digital

OPTICAL 1 (GAME), 2 (TV/CD)

COAXIAL 1 (BD/DVD), 2 (CBL/SAT), 3 (STB/DVR)

Analógico

BD/DVD, CBL/SAT, STB/DVR, GAME, PC, TV/CD, PHONO, AUX INPUT (delantero)

● Salidas de audio

Analógico

ZONE2 PRE/LINE OUT, ZONE3 PRE/LINE OUT

Presalidas analógicas multicanal

FRONT L/R, CENTER, SURROUND L/R, BACK o HEIGHT o WIDE L/R, 2 SUBWOOFER PRE OUT

Salidas de altavoces

FRONT L/R, CENTER, SURROUND L/R, BACK L/R, HEIGHT/Bi-AMP L/R, WIDE/ZONE2 L/R

Auriculares

PHONES (frontal, ø 6,3)

● Otros

Micrófono de configuración 1 (delantero)

RS232 1

Ethernet 1

IR IN 1

12 V TRIGGER OUT ZONE2 1

USB 1 (frontal)

RI 1

Las especificaciones y características están sujetas a cambios sin previo aviso.

Información sobre licencias y marcas comerciales



Fabricado bajo la licencia de Dolby Laboratories. Dolby, Pro Logic, Surround EX y el símbolo de doble D son marcas comerciales de Dolby Laboratories.



Para las patentes DTS, consulte <http://patents.dts.com>. Fabricado bajo la licencia de DTS Licensing Limited. DTS, DTS-HD, el símbolo, & DTS y el símbolo conjuntamente son marcas comerciales registradas, y DTS-HD Master Audio es una marca comercial de DTS, Inc. © DTS, Inc. Todos los derechos reservados.



Qdeo y QuietVideo son marcas comerciales de Marvell o sus filiales.

Re-Equalization y el logotipo "Re-EQ" son marcas comerciales de THX Ltd.



Fabricado bajo licencia de THX Ltd. THX y el logotipo THX están registrados en los Estados Unidos y otras jurisdicciones. Todos los derechos reservados. Surround EX es una marca comercial de Dolby Laboratories. Utilizado con permiso.

Núm. de patente EE. UU. 7.254.239 y 7.593.533 y 7.974.425 y 8.452.028 y 8.509.457 Pat. taiwanesa Pat. europea I238671 1.360.874

THX Select2 Plus

Antes de que cualquier componente de cine en casa pueda recibir la certificación THX Select2 Plus, debe pasar una rigurosa serie de pruebas de rendimiento y calidad. Únicamente entonces podrá un producto poseer el logotipo THX Select2 Plus, el cual es su garantía de que los productos de cine en casa adquiridos le proporcionarán un rendimiento fantástico durante muchos años. Los requisitos de THX Select2 Plus definen cientos de parámetros, incluyendo el rendimiento del amplificador de potencia y el rendimiento del preamplificador y la operación de los dominios digital y analógico. Los receptores THX Select2 Plus también poseen tecnologías propiedad de THX (por ejemplo, modo THX), el cual traduce con precisión las bandas sonoras de las películas para la reproducción del cine en casa.

AccuEQ, Music Optimizer, RIHD y WRAT son marcas comerciales de Onkyo Corporation.

"RIHD" y "RIHD (logotipo)" son marcas comerciales de Onkyo Corporation.



Los términos HDMI y HDMI High-Definition Multimedia Interface, y el logotipo de HDMI son marcas comerciales o marcas comerciales registradas de HDMI Licensing LLC en los Estados Unidos y en otros países.



El logotipo Wi-Fi CERTIFIED® es una marca de certificación de Wi-Fi Alliance. El logotipo Wi-Fi certified® muestra la asociación internacional que certifica la interoperabilidad de "Wi-Fi alliance", garantizando que el producto ha superado la prueba de compatibilidad con otros equipos Wi-Fi certificados.



La marca denominativa Bluetooth® y los logotipos son marcas comerciales registradas propiedad de Bluetooth SIG, Inc. y el uso de tales marcas realizado por Onkyo se lleva a cabo bajo licencia. El resto de marcas comerciales y nombres comerciales son propiedad de sus respectivos propietarios. Onkyo no garantiza la compatibilidad Bluetooth entre el receptor AV y todos los dispositivos habilitados con Bluetooth.

Para más información sobre la compatibilidad entre el receptor AV y otros dispositivos con tecnología Bluetooth, consulte la documentación del dispositivo y con el proveedor. En algunos países, podrían existir restricciones en el uso de dispositivos Bluetooth. Consulte con sus autoridades locales.



"MHL" y el logotipo MHL, y Mobile High-Definition Link son marcas comerciales o marcas comerciales registradas de MHL LLC en los Estados Unidos y en otros países".

InstaPrevue y el logotipo de InstaPrevue son marcas comerciales o marcas comerciales registradas de Silicon Image, Inc. en los Estados Unidos y en otros países.

Apple, iPod y iPhone son marcas comerciales de Apple Inc., registradas en los EE. UU. y en otros países.

Apple TV es una marca comercial de Apple Inc., registrada en los EE. UU. y en otros países.



SIRIUS, XM y todas las marcas y logotipos relacionados son marcas comerciales de Sirius XM Radio Inc. y sus subsidiarias. Todos los derechos reservados.

DLNA®, el logotipo de DLNA y DLNA CERTIFIED® son marcas comerciales, marcas de servicios o marcas de certificación de la Digital Living Network Alliance.

Este producto está protegido por ciertos derechos de propiedad intelectual de Microsoft. El uso o distribución de tal tecnología fuera de este producto están prohibidos sin una licencia de Microsoft.

Windows y el logotipo de Windows son marcas comerciales del grupo empresarial Microsoft.

QR Code es una marca comercial registrada de DENSO WAVE INCORPORATED.

Safari es una marca comercial o una marca comercial registrada de Apple Computer, Inc. en los Estados Unidos.

"x.v.Color" es una marca comercial de Sony Corporation.

Tecnología de codificación de audio MPEG Layer-3 con licencia de Fraunhofer IIS y Thomson.

"Xantech" es una marca comercial registrada de Xantech Corporation.

"Niles" es una marca comercial registrada de Niles Audio Corporation.

"El resto de marcas comerciales son propiedad de sus respectivos propietarios".

DESCARGO DE RESPONSABILIDAD

A través de este dispositivo podrá enlazar otros servicios o sitios web que no están bajo control de ninguna compañía que ha designado, fabricado o distribuido este dispositivo ni sus filiales (colectivamente, "Compañía"). No tenemos control alguno sobre la naturaleza, contenido y disponibilidad de dichos servicios. La inclusión de algunos enlaces no implica necesariamente una recomendación o aprobación de los puntos de vista expresados en los mismos.

Toda la información, contenido y servicios disponibles a través de este dispositivo pertenecen a terceros y están protegidos por derechos de autor, patentes, marcas comerciales y/u otras leyes de propiedad intelectual de los países aplicables.

La información, contenido y servicios proporcionados a través de este dispositivo son solamente para uso personal, sin fines de lucro. La información, contenido o servicios no podrán ser usados de ninguna otra manera más que la aprobada previamente por el propietario del contenido o proveedor de servicio.

No podrá modificar, copiar, republicar, traducir, explotar, crear trabajos derivados, cargar, publicar, transmitir, vender ni distribuir de ninguna manera cualquier información, contenido o servicios disponibles a través de este dispositivo, a menos que esté expresamente autorizado por los derechos de autor, patente, marca comercial y/o titular de propiedad intelectual, incluyendo, aunque sin limitación, al propietario del contenido o proveedor de servicios.

EL CONTENIDO Y SERVICIOS DISPONIBLES A TRAVÉS DE ESTE DISPOSITIVO SON PROPORCIONADOS "TAL COMO ESTÁN". LA COMPAÑÍA NO GARANTIZA LA INFORMACIÓN, EL CONTENIDO NI LOS SERVICIOS PROPORCIONADOS DE ESTE MODO, YA SEA EXPRESA O IMPLÍCITAMENTE, PARA NINGÚN PROPÓSITO.

LA COMPAÑÍA RECHAZA EXPRESAMENTE CUALQUIER GARANTÍA, EXPRESA O IMPLÍCITA, INCLUYENDO, PERO NO LIMITADO A, LAS GARANTÍAS DE TÍTULO, NO VIOLACIÓN, COMERCIALIZACIÓN O ADECUACIÓN PARA UN PROPÓSITO EN PARTICULAR.

La Compañía no representa ni garantiza de ninguna forma, expresa o implícitamente, la integridad, precisión, validez, legalidad, confiabilidad, aplicabilidad o disponibilidad con respecto a la información, contenido o servicios disponibles a través de este dispositivo. La Compañía no se hace responsable, ya sea por contrato o agravio, incluida la negligencia o responsabilidad civil, de cualquier daño directo, indirecto, especial, incidental o consecuente o de cualquier otro daño resultante de o en conexión con cualquier información contenida, o como resultado del uso de cualquier contenido o servicio proporcionado por usted o terceros, aun cuando la Compañía ha sido avisada sobre la posibilidad de tales daños, ni tampoco la Compañía se hará responsable por reclamos de terceros en contra de los usuarios de este dispositivo o de terceros.

En ningún caso la Compañía será responsable de, sin limitar la generalidad de lo anterior, cualquier interrupción o suspensión de cualquier información, contenido o servicio disponible a través de este dispositivo. La Compañía, tampoco se hace responsable por el servicio del cliente relacionado con la información, contenido y servicios disponibles a través de este dispositivo. Cualquier pregunta o consulta de servicio relacionada con la información, contenido o servicios debe realizarse directamente a los propietarios del contenido y proveedores de servicio.

Precauciones

Para los Modelos Europeos

Declaración de Conformidad

Declaramos, bajo nuestra total responsabilidad, que este producto cumple con las normas:

- Seguridad
- Límites y métodos de medición de las características de perturbación radioeléctrica
- Límites de las emisiones armónicas vigentes
- Limitación de los cambios de tensión, fluctuaciones de tensión y la oscilación
- Directiva de Restricción de ciertas Sustancias Peligrosas (RoHS por sus siglas en inglés), 2011/65/EU
- Por la presente, Onkyo Corporation, declara que este TX-NR838 cumple con los requisitos esenciales y otras exigencias relevantes de la Directiva 1999/5/EC.



ONKYO

Onkyo Corporation
Kitahama Chuo Bldg, 2-2-22 Kitahama, Chuo-ku,
OSAKA 541-0041, JAPAN
<http://www.onkyo.com/>

The Americas

Onkyo U.S.A. Corporation
18 Park Way, Upper Saddle River, N.J. 07458, U.S.A.
For Dealer, Service, Order and all other Business Inquiries:
Tel: 201-785-2600 Fax: 201-785-2650
<http://www.us.onkyo.com/>

For Product Support Team Only:
1-800-229-1687

Europe

Onkyo Europe Electronics GmbH
Liegnitzerstrasse 6, 82194 Groebenzell, GERMANY
Tel: +49-8142-4401-0 Fax: +49-8142-4208-213
<http://www.eu.onkyo.com/>

Onkyo Europe Electronics GmbH (UK Branch)

Meridien House, Ground floor, 69 - 71 Clarendon Road,
Watford, Hertfordshire, WD17 1DS, United Kingdom
Tel: +44 (0)8712-00-19-96 Fax: +44 (0)8712-00-19-95

China

Onkyo China Limited (Hong Kong)
Unit 1033, 10/F, Star House, No 3, Salisbury Road,
Tsim Sha Tsui Kowloon, Hong Kong.
Tel: 852-2429-3118 Fax: 852-2428-9039
<http://www.hk.onkyo.com/>

Onkyo China PRC (Mainland)

1301, 555 Tower, No.555 West NanJing Road, Jing'an District,
Shanghai, China 200041,
Tel: 86-21-52131366 Fax: 86-21-52130396
<http://www.cn.onkyo.com/>

Asia, Oceania, Middle East, Africa

Please contact an Onkyo distributor referring to Onkyo
SUPPORT site.
<http://www.intl.onkyo.com/support/>

The above-mentioned information is subject to change
without prior notice.
Visit the Onkyo web site for the latest update.

SN 29401753A

(C) Copyright 2014 Onkyo Corporation Japan. All rights reserved.

D1406-0



* 2 9 4 0 1 7 5 3 A *

<p>Nederlands P.14</p> <ul style="list-style-type: none"> In een aparte kamer kunt u genieten van het geluid van een extern apparaat aangesloten op de <u>HDMI ingangsaansluiting</u> (*1) of op de analoge ingangsaansluitingen (*2) van de unit, geluid van de „NET-“, „USB-“ of „BLUETOOTH“-bron, en de AM/FM uitzending. <p>Nederlands P.15</p> <p>In een aparte kamer kunt u genieten van het geluid van een extern apparaat aangesloten op de <u>HDMI ingangsaansluiting</u> of op de analoge ingangsaansluitingen van de unit, geluid van de „NET-“, „USB-“ of „BLUETOOTH“-bron, en de AM/FM uitzending.</p>	<p>Opmerkingen</p> <p>De onderstreepte functies zijn alleen beschikbaar in Zone 2.</p>
<p>Svenska P.14</p> <ul style="list-style-type: none"> I ett separat rum kan du uppskatta ljud från en extern enhet ansluten till <u>HDMI-ingången</u> (*1) eller de analoga ljudingångarna (*2) på enheten, ljud från källorna "NET", "USB", eller "BLUETOOTH", och AM/FMsändning. <p>Svenska P.15</p> <p>I ett separat rum kan du uppskatta ljud från en extern spelare ansluten till <u>HDMI-ingången</u> eller de analoga ljudingångarna på enheten, ljud från källorna "NET", "USB", eller "BLUETOOTH", och AM/FM-sändning.</p>	<p>Anmärkningar</p> <p>De understrukna funktionerna är endast tillgängliga i zon 2.</p>
<p>Suomalainen P.14</p> <ul style="list-style-type: none"> Voit nauttia eri huoneessa ulkoisen laitteen tuottamasta äänestä, kun tämä on kytketty laitteen <u>HDMI-sisäänmenoon</u> (*1) tai sen analogisen äänen sisäänmenoon (*2), samoin kuin "NET"-, "USB"- tai "BLUETOOTH"-lähteen tai AM/FM-radion äänestä. <p>Suomalainen P.15</p> <p>Voit nauttia laitteen <u>HDMituloliitäntöihin</u> tai analogisen äänen tuloliitäntöihin liitetyn ulkoisen toistolaitteen, "NET"-, "USB"- tai "BLUETOOTH"- lähteen tai AM/FM-radion äänistä toisessa huoneessa.</p>	<p>Huomautuksia</p> <p>Alleviivatut toiminnot ovat käytettävissä vain vyöhykkeellä 2.</p>
<p>中文（简体字）P. 14</p> <ul style="list-style-type: none"> 在单独房间中，您可以尽享来自连接至本机HDMI 输入接口(*1)或模拟音频输入接口(*2)的外部设备的声音，来自“NET”、“USB”或“BLUETOOTH”源的声音，以及AM/FM 广播。 <p>中文（简体字）P. 15</p> <p>在单独房间中，您可以尽享来自连接至本机HDMI 输入接口或模拟音频输入接口的外部播放机的声音，来自“NET”、“USB”或“BLUETOOTH”源的声音，以及AM/FM 广播。</p>	<p>备注</p> <p>所强调的功能仅在 Zone 2 中可用。</p>
<p>العربية P.14</p> <ul style="list-style-type: none"> في غرفة منفصلة. يمكنك الاستمتاع بالصوت من مصدر خارجي متصل بمقبس دخل HDMI (*1) أو مقابس دخل الصوت التناظرية (*2) بالوحدة. والصوت من مصدر "NET" أو "USB" أو "BLUETOOTH". وبث المحطات الإذاعية على تردد AM/FM. <p>العربية P.15</p> <p>في غرفة منفصلة. يمكنك الاستمتاع بالصوت من مشغل خارجي متصل بمقبس دخل HDMI أو مقابس دخل الصوت التناظرية بالوحدة. والصوت من مصدر "NET" أو "USB" أو "BLUETOOTH". وبث المحطات الإذاعية على تردد AM/FM.</p>	<p>ملاحظات</p> <p>الوظائف التي تحتها خط غير متاحة إلا في Zone 2.</p>
<p>日本語 P.14 ①</p> <ul style="list-style-type: none"> 別室でお楽しみいただけるソースは、本機のHDMI入力(*1)またはアナログオーディオ入力端子(*2)に接続した再生機器、「NET」、「USB」、「BLUETOOTH」、「AM/FM放送」から選択できます。 <p>日本語 P.14 ②</p> <p>別室でお楽しみいただけるソースは、本機のHDMI入力またはアナログオーディオ入力端子に接続した外部再生機器、「NET」、「USB」、「BLUETOOTH」、「AM/FM放送」から選択できます。</p>	<p>お知らせ</p> <p>下線部の機能は、ゾーン2でのみお楽しみ頂けます。</p>

D1407-0

SN29355930

(C) Copyright 2014 Onkyo Corporation Japan. All rights reserved.



* 2 9 3 5 5 9 3 0 *