

**ONKYO**

# TX-NR535

AV RECEIVER

## Mode d'Emploi Base

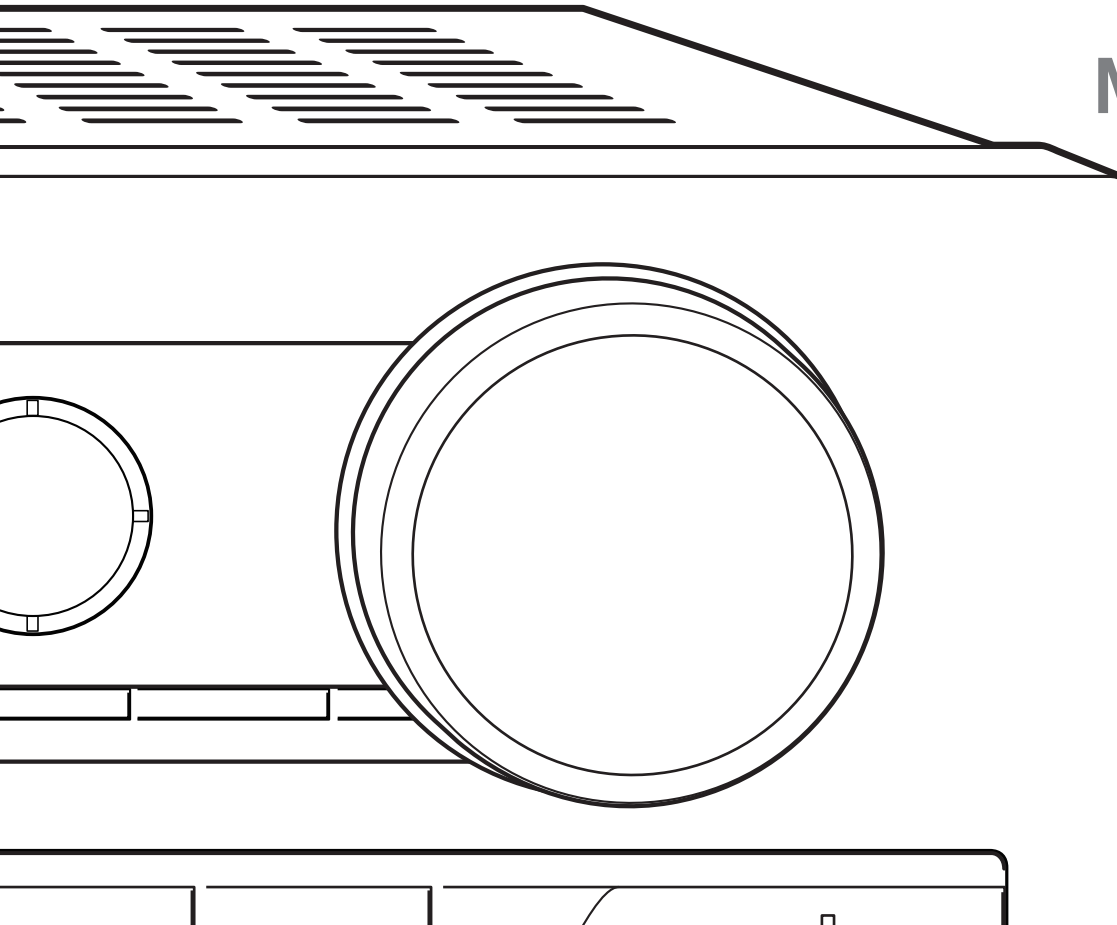

Mode d'Emploi Avancé trouvé ici



<http://www.onkyo.com/manual/txnr535/adv/fr.html>

Fr

# Avant de Démarrer

## A propos du Mode d'Emploi Base

Le Mode d'Emploi Base vous guide à travers les étapes fondamentales, afin d'utiliser l'ampli-tuner AV depuis les connexions de la TV, du système d'enceintes et des appareils d'écoute, aux fonctions nécessaires pour l'écoute. De cette façon, le Mode d'Emploi Base vous informe des instructions sur les fonctions fréquemment utilisées. Par ailleurs, il existe une autre partie du manuel intitulée Mode d'Emploi Base qui vous explique les informations détaillées, que nous avons décidé de publier sur Internet pour des raisons écologiques.

## Mode d'Emploi Avancé

Le Mode d'Emploi Avancé est toujours mis à jour avec les toutes dernières informations et son interface intuitive, qui peu importe si vous l'utilisez depuis le PC ou le Smartphone, aide à en apprendre davantage sur l'ampli-tuner AV. Le Mode d'Emploi Avancé est constitué des chapitres suivants.

- Plus d'informations sur la lecture AM/FM
- Jouer des fichiers de musique à partir d'un appareil de stockage USB
- Ecouter la webradio
- Jouer des fichiers de musique avec DLNA
- Jouer des fichiers de musique dans un dossier partagé
- Faire fonctionner des fichiers de musique avec la télécommande
- Utilisation du Mode Écoute
- Configuration avancée
- Faire fonctionner les autres composants avec la télécommande
- Connecter/Faire fonctionner le produit Onkyo avec un récepteur RI.
- Mise à jour du Firmware
- Plus d'informations sur le dépannage
- Informations de référence

## Fonctionnalités

L'appareil est conçu pour être connecté entre le téléviseur et les appareils de lecture, comme un lecteur de disques Blu-ray. Le signal vidéo émis depuis les appareils de lecture sera envoyé à la TV à travers l'appareil et l'audio sera reproduit avec les enceintes pour créer du son Dolby Digital ou tout autre type de champ de son ambiophonique. L'appareil a beaucoup de prises entrée/sortie sur son panneau arrière, ce qui vous permet de connecter de nombreux appareils de lecture en même temps. La lecture peut être changée en appuyant sur le sélecteur d'entrée. Pour la lecture des appareils conformes CEC, l'entrée sera automatiquement changée.

- Equipé avec un amplificateur 5 canaux
- Equipé avec des prises HDMI IN/OUT compatibles Passthrough 4K 60 Hz
- Supporte la fonction HDMI Through qui permet la transmission depuis un appareil de lecture en veille à la TV
- Supporte ARC (Audio Return Channel)
- Supporte la lecture depuis un appareil de stockage USB
- Supporte des fonctions réseau variées comme la webradio, DLNA, etc.
- Compatible Wi-Fi et Bluetooth
- Fonction de contrôle de synchronisation A/V pour corriger l'écart audio et vidéo
- La fonction Zone2 qui permet la lecture d'une source sonore différente dans une autre pièce depuis la pièce principale
- Le mode d'écoute T-D (Theater-Dimensional) vous permet de profiter du champ audio surround virtuel
- Convertisseur D/A 192 kHz/24 bit
- L'installation automatique de l'enceinte est possible en utilisant un microphone calibré fourni (Calibrage de la pièce AccuEQ)
- 32 bit DSP (Digital Signal Processor) avec une performance de calcul excellente
- Compatible avec la lecture de MP3, WMA, WMA Lossless, FLAC, WAV, Ogg Vorbis, Apple Lossless, DSD, Dolby TrueHD via connexion réseau et périphérique de stockage USB

## Accessoires Fournis



Antenne FM intérieure --- (1)



Antenne cadre AM --- (1)



Étiquettes de couleur pour le câble d'enceinte --- (1)



Télécommande (RC-879M) --- (1)  
Piles (AA/R6) --- (2)



Micro de paramétrage d'enceintes --- (1)

Le nombre entre parenthèses indique la quantité. Sur l'emballage, la lettre à la fin du nom du produit indique la couleur.



Mode d'Emploi Avancé trouvé ici  
<http://www.onkyo.com/manual/txnr535/adv/fr.html>

# Etape 1 : Connexions

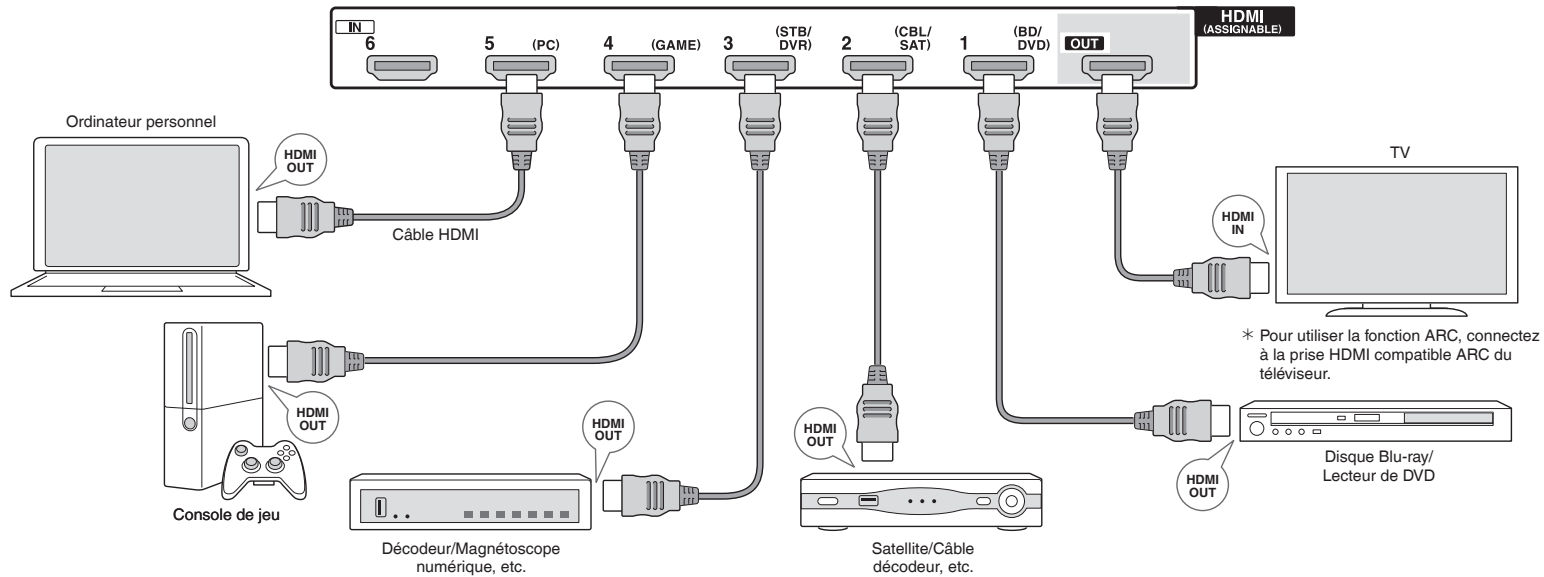

## 1 Connexion du téléviseur et des lecteurs

**Important :** Le cordon d'alimentation doit être connecté uniquement lorsque toutes les autres connexions sont effectuées.

### Branchement de câble HDMI

L'appareil a beaucoup de prises HDMI sur son panneau arrière et chacune d'entre elles correspond à un sélecteur d'entrée du même nom sur le panneau avant. Par exemple, un lecteur de disques Blu-ray sera connecté à la prise IN 1 et le bouton BD/DVD sur le panneau frontal sera utilisé pour l'écoute du son de la lecture (si le lecteur respecte la norme CEC, l'entrée sera activée automatiquement). Si vous ajoutez un autre lecteur de disques Blu-ray, vous pouvez utiliser une autre prise que IN 1. Il est possible de modifier l'attribution des prises d'entrée et des boutons sélecteurs d'entrée. Pour savoir comment faire des

réglages, voir le Mode d'Emploi Avancé (<http://www.onkyo.com/manual/txnr535/adv/fr.html>).

Pour raccorder l'appareil au téléviseur, connectez la prise HDMI OUT de l'appareil à la prise d'entrée HDMI du téléviseur grâce à un câble HDMI. Grâce à ce raccordement, il est maintenant possible d'afficher l'écran des réglages de l'appareil sur le téléviseur ou de transmettre les signaux audio/vidéo du lecteur vers le téléviseur. Si votre téléviseur est compatible avec la fonction ARC (Audio Return Channel), il est possible d'écouter le son du téléviseur avec les enceintes du ampli-tuner AV grâce uniquement à cette connexion.

Si votre téléviseur est incompatible avec la fonction ARC, vous avez besoin, en plus de la connexion de la prise HDMI OUT, d'une connexion de câble numérique optique entre la prise optique de sortie audio numérique du téléviseur et la prise DIGITAL IN OPTICAL de l'appareil ou bien d'une connexion analogique de câble audio entre la prise de sortie audio du téléviseur et la prise d'entrée audio analogique TV/CD de l'appareil.

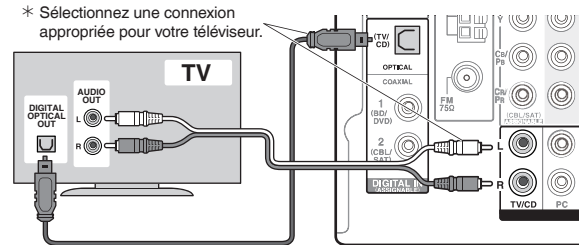

Connexion avec un téléviseur qui n'est pas compatible avec la fonction ARC

L'appareil est compatible avec la fonction HDMI Through qui permet la transmission des lecteurs vers le téléviseur même lorsque celui-ci est en veille.

- Il est nécessaire de faire les réglages appropriés pour activer la fonction système HDMI lié, la fonction ARC et la fonction HDMI Through. Voir la section 4 de « Etape 2 : Installation ».

## Connexion des Composants sans HDMI

Les prises audio/vidéo autres que les prises HDMI possèdent également un bouton sélecteur d'entrée attribué au préalable sur le panneau frontal. Voir le nom du bouton sélecteur d'entrée visible avec la prise lors de la connexion du périphérique. Si cela est nécessaire, il est possible de changer l'attribution. Pour plus d'informations, voir le Mode d'Emploi Avancé (<http://www.onkyo.com/manual/txnr535/adv/fr.html>). Notez que lorsque vous connectez le lecteur aux prises ② COMPONENT VIDEO IN, le téléviseur doit être connecté aux prises ② COMPONENT VIDEO OUTPUT. Notez également que lorsque vous connectez le lecteur à ③ la prise d'entrée vidéo composite, le téléviseur doit être connecté à ④ la prise MONITOR OUT.

- ① **Prises DIGITAL IN** : Un lecteur muni d'une prise optique de sortie audio numérique ou d'une prise coaxiale de sortie audio numérique peut être raccordé. Pour profiter du son multicanal numérique, y compris Dolby Digital et DTS, utilisez une de ces connexions ou bien la connexion du câble HDMI.
- ② **Prises COMPONENT VIDEO** : Un téléviseur avec des prises d'entrée de composant vidéo ou un lecteur avec des prises de sortie de composant vidéo peut être connecté.
- ③ **Prises VIDEO/AUDIO IN** : Un lecteur muni d'une prise de sortie vidéo composite ou de prises de sortie audio RCA peuvent être raccordés.
- ④ **Prise MONITOR OUT V** : Un téléviseur muni d'une prise d'entrée vidéo composite peut être raccordé.

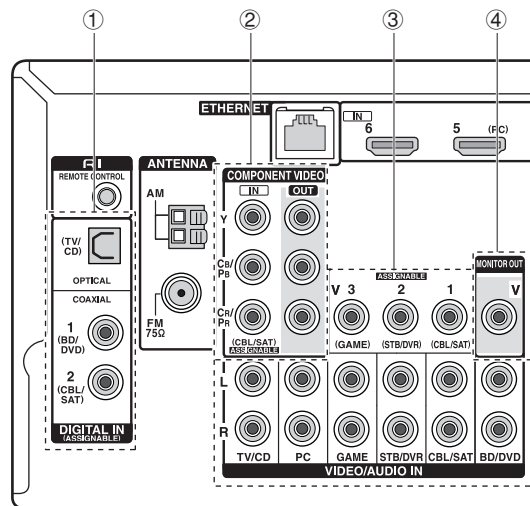

Si la platine disque raccordée ne possède pas d'égaliseur audio intégré, vous avez besoin d'installer un égaliseur audio externe entre l'appareil et la platine disque. Contactez le fabricant pour plus d'informations.

## Type de câbles

### ■ Transmission vidéo/audio



**Câble HDMI** : Permet la transmission numérique des signaux vidéo/audio et signaux de contrôle entre les périphériques via une connexion par câble unique.

\* Utiliser un câble HDMI à haute vitesse lors de la lecture d'une vidéo, haute définition, 4K 1080p.

### ■ Transmission audio



**Câble optique numérique** : Transmet l'audio numérique. La qualité audio est la même que celle du câble numérique coaxial.

\* Comme la prise optique d'entrée numérique de l'appareil possède un cache, poussez le câble sur le cache car il est tourné vers l'intérieur.



**Câble coaxial numérique** : Transmet l'audio numérique. La qualité audio est la même que celle du câble optique numérique.

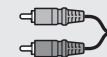

**Câble audio analogique (RCA)** : Transmet les signaux audio analogiques.

### ■ Transmission vidéo

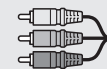

**Câble vidéo composante** : Transmet les signaux vidéo de qualité supérieure à celle provenant du câble vidéo composite.



**Câble vidéo composite** : Transmet les signaux vidéo analogiques.

## 2 Connexion des enceintes

**Important :** Le cordon d'alimentation doit être connecté uniquement lorsque toutes les autres connexions sont effectuées.

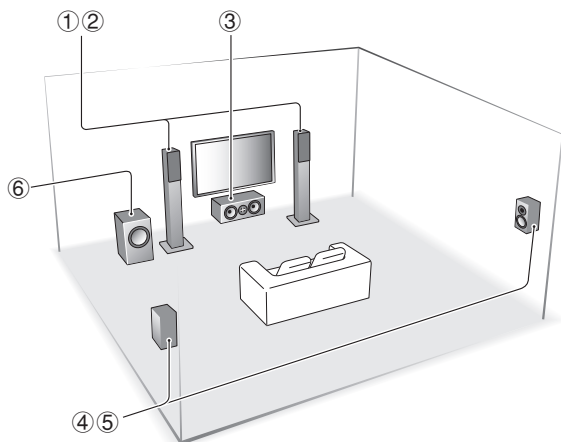

- ① ② Enceintes frontales
- ③ Enceinte centrale
- ④ ⑤ Enceintes ambiophoniques
- ⑥ Caisson de basse

\* Jusqu'à deux caissons de basse peuvent être raccordés.

L'idéal est d'installer les enceintes frontales et l'enceinte centrale à la même hauteur que l'écran, mais pas trop éloignées de celui-ci. En ce qui concerne les enceintes ambiophoniques, il est recommandé de les installer à une position légèrement en retrait de la position d'écoute et au dessus des oreilles de l'auditeur, car il est préférable d'obtenir un son diffus plutôt qu'un son direct. Comme un son grave émis par un caisson de basse est moins directionnel, on peut le placer partout. Évaluez la meilleure position de montage où un son grave peut être entendu par une écoute en temps réel de la lecture.

Raccordez des enceintes de valeur d'impédance comprise entre 6 Ω et 16 Ω. L'utilisation d'une enceinte de valeur d'impédance inférieure à celle prise en charge peut entraîner une défaillance.

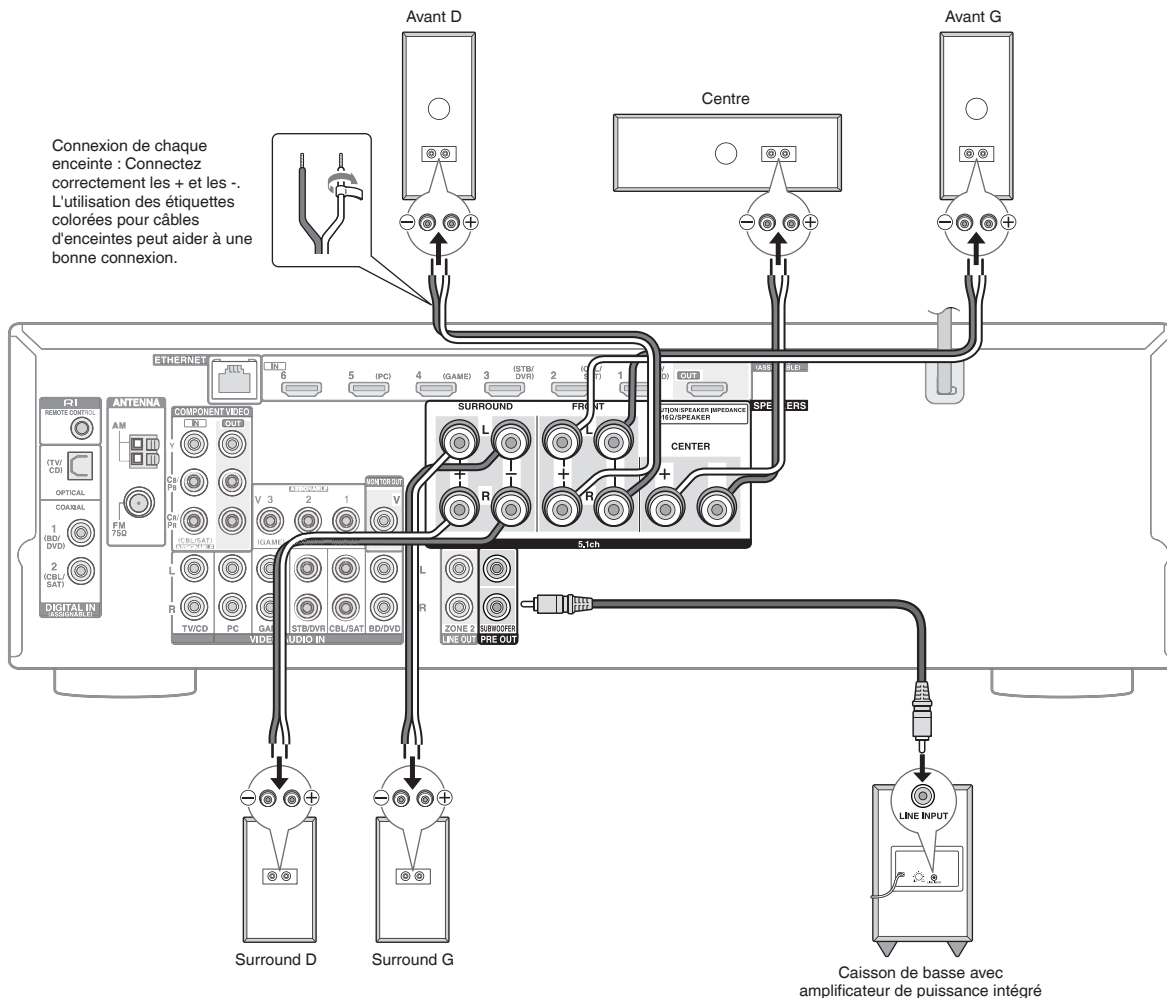

Découpez et retirez la gaine plastique à l'extrémité du câble de l'enceinte, torsadez son cœur et connectez-le à la borne. Connectez correctement les prises de l'appareil et les prises

de l'enceinte (+ avec + et - avec -) pour chaque canal. Si une connexion est mauvaise, un son grave peut se détériorer à cause d'une inversion de phase. Pour faciliter une connexion

### 3 Autres connexions

#### Connexions d'antenne AM/FM

Raccordez les antennes pour écouter les diffusions AM/FM. Lorsque vous écoutez une diffusion pour la première fois, réglez la position de l'antenne et son orientation pour pouvoir obtenir la meilleure réception possible.

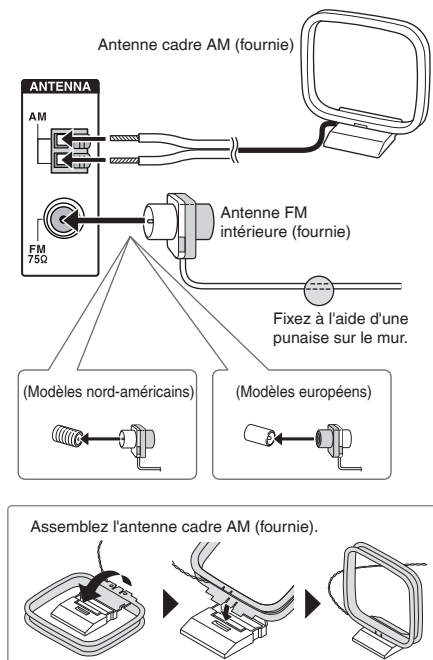

correcte, attachez les étiquettes colorées pour enceintes fournies du côté + aux deux extrémités du câble de chaque canal. La prise du caisson de basse est compatible avec la connexion d'un caisson de basse doté d'un amplificateur de puissance intégré. Réglez le commutateur de sélection du seuil du filtre du caisson de basse sur DIRECT. Si le caisson de basse ne possède pas de commutateur de sélection de seuil du filtre mais une molette d'ajustement de la fréquence de seuil, tournez celle-ci sur sa fréquence maximale. Si votre caisson de basse ne possède pas d'amplificateur de puissance intégré, vous pouvez en connecter un entre l'appareil et le caisson de basse.

- L'enceinte est réglée sur 5.1 canaux au moment de l'achat. Vous pouvez le modifier manuellement ou en utilisant le réglage automatique de l'enceinte.
- Court-circuiter le câble + et le câble - ou bien mettre en contact le cœur du câble avec le panneau arrière de l'appareil peut entraîner une défaillance. De plus, ne raccordez pas deux câbles ou plus à une seule prise ou bien une enceinte à plusieurs prises.

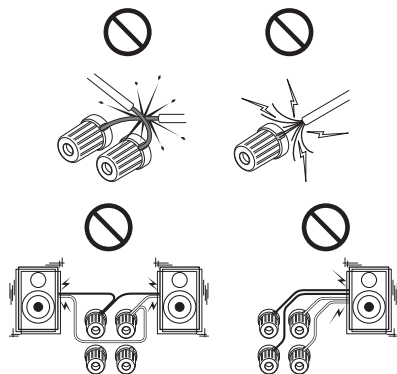

**Lorsque vous utilisez des fiches bananes vendues dans le commerce** : resserrez jusqu'au bout les bornes des enceintes puis insérez les fiches bananes. Ne pas brancher directement le haut-parleur dans la prise centrale de la borne du haut-parleur. (Modèles nord-américains)

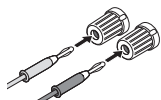

#### Connexion réseau

Vous pouvez écouter la radio Internet et DLNA en connectant l'appareil à un réseau local. L'appareil peut être raccordé à un routeur grâce à un câble Ethernet ou bien à un routeur sans-fil pour réseau local grâce à une connexion Wi-Fi. En cas de connexion filaire, raccordez le câble Ethernet au port Ethernet. Pour le réglage Wi-Fi, voir la section 3 de « Etape 2 : Installation ».

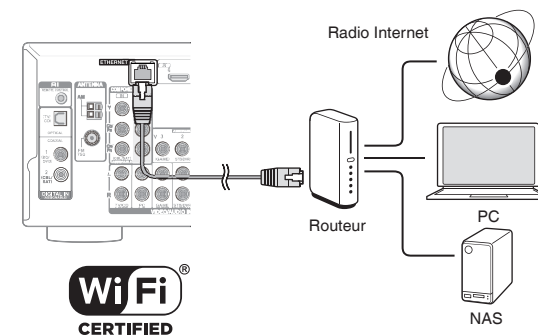

#### Connexion des écouteurs

Connectez des écouteurs stéréo de prise standard (1/4 pouce ou ø 6,3 mm) à la prise PHONES. Le son des enceintes sera coupé lorsque vous utilisez les écouteurs.

- Si vous avez sélectionné un autre mode d'écoute que Pure Audio (modèles européens), Stéréo, Mono et Direct, alors les écouteurs basculeront le mode d'écoute vers Stéréo.

# Etape 2 : Installation

## 1 Mettre sous tension

Appuyez sur  $\odot$ ON/STANDBY sur l'unité principale ou bien  $\odot$ RECEIVER sur la télécommande pour allumer l'appareil ou bien le mettre en mode veille.

- Lorsque l'appareil s'allume, un courant important circule instantanément et peut affecter le fonctionnement de l'ordinateur et autres périphériques. Il est recommandé d'utiliser une prise différente de celle utilisée pour l'ordinateur ou autres périphériques sensibles.

**Notification de la mise à jour du micrologiciel :** Si l'appareil est connecté via un réseau local et qu'une mise à jour du micrologiciel est disponible, le message « Update New F/W » s'affichera. Appuyez sur les boutons  $\blacktriangle/\blacktriangledown$  de la télécommande pour sélectionner ou pas la mise à jour puis appuyez sur ENTER pour confirmer la sélection. Pour plus de détails sur la mise à jour du micrologiciel, voir le Mode d'Emploi Avancé (<http://www.onkyo.com/manual/txnr535/adv/fr.html>).

## 2 Effectuer le réglage automatique de l'enceinte

Notre technologie brevetée, la fonction AccuEQ de Calibrage de la Pièce, collecte le son d'essai provenant de chaque enceinte grâce au micro de paramétrage d'enceinte fourni et effectue le réglage automatique du nombre d'enceintes, du niveau sonore, les fréquences de crossover optimales de chaque enceinte et la distance de la position d'écoute principale. La distorsion causée par les différences dans l'environnement acoustique de la pièce seront également corrigées pour produire un son clair et bien équilibré.

### 1. Placez le micro de paramétrage d'enceinte à la position de mesure ★.

- Les mesures ne pourront se faire correctement si le micro est tenu à la main. Il est préférable de placer le micro sur un support à la même hauteur que les oreilles de l'auditeur. Les mesures sont impossibles si les écouteurs sont utilisés.

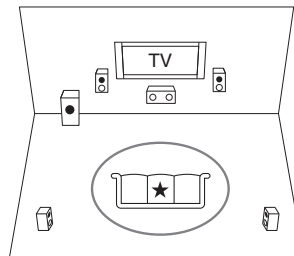

○ : Zone d'écoute

★ : Position de mesurage avec micro

### 2. Connectez le micro de paramétrage d'enceinte à la prise SETUP MIC de l'appareil.

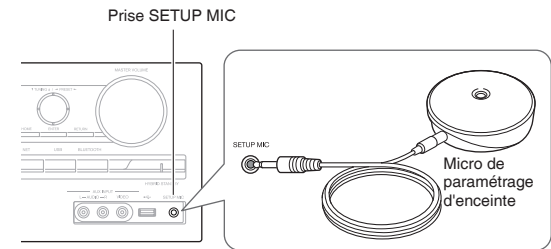

### 3. Suivez les instructions affichées à l'écran du téléviseur.

Vous pouvez installer en regardant les instructions affichées à l'écran du téléviseur. Pour afficher les instructions, vous devez établir une connexion HDMI entre l'appareil et le téléviseur. Sélectionnez l'élément grâce aux boutons curseurs de la télécommande et appuyez sur ENTER pour confirmer votre sélection.

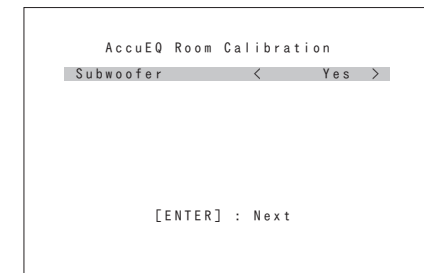



### 3 Effectuer le réglage Wi-Fi

#### Éléments à vérifier avant de débiter la procédure

La connexion Wi-Fi nécessite un point d'accès tel qu'un routeur sans fil pour réseau local (\*). Mettez sur papier le SSID et le mot de passe (clé) du point d'accès s'ils sont indiqués sur l'étiquette du boîtier principal. Si le point d'accès possède un bouton de réglage automatique (peut être appelé différemment selon le fabricant), vous pouvez faire l'installation sans avoir à utiliser le mot de passe. Pour savoir comment utiliser le bouton de réglage automatique du point d'accès, se référer à son manuel d'instruction.  
\* L'appareil est compatible avec une connexion Wi-Fi à un point d'accès de 2,4 GHz.

● **Opération** : Vous pouvez installer en regardant les instructions affichées à l'écran du téléviseur. Pour afficher les instructions, vous devez établir une connexion HDMI entre l'appareil et le téléviseur. Sélectionnez l'élément grâce aux boutons curseurs de la télécommande et appuyez sur ENTER pour confirmer votre sélection. Pour retourner à l'écran précédent, appuyez sur RETURN.

#### 1. Démarrez « Wi-Fi Setup ».

- ① Appuyez sur RCV sur la télécommande puis appuyez sur HOME.
- ② Sélectionnez « Configuration » avec les boutons curseurs et appuyez sur ENTER.
- ③ Sélectionnez « 12. Network Setup » avec les boutons curseurs et appuyez sur ENTER.
  - « 12. Network Setup » devient sélectionnable après que le réseau démarre même s'il ne peut pas être sélectionné au préalable. Cela peut prendre environ une minute à démarrer.
- ④ Sélectionnez « Wi-Fi » avec les touches du curseur et sélectionnez « Activé » pour afficher « Wi-Fi Setup ».
- ⑤ Sélectionnez « Start » dans « Wi-Fi Setup » avec les boutons curseurs et appuyez sur ENTER.

#### 2. Sélectionnez le SSID du point d'accès à connecter avec les boutons curseurs et appuyez sur ENTER.

- Lorsque le SSID du point d'accès apparaît sur l'écran du téléviseur, sélectionnez le point d'accès de votre choix.
- Si vous avez modifié le réglage initial du point d'accès pour pouvoir vous passer de la saisie du mot de passe, l'étape 4 débute automatiquement.
  - Si vous avez modifié le réglage initial du point d'accès pour cacher le SSID, voir « Lorsque le point d'accès n'est pas affiché ».

#### 3. Sélectionnez et réglez la méthode d'authentification.

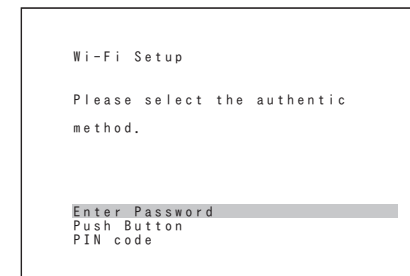

Lorsque l'écran ci-dessus est affiché, sélectionnez et réglez une des trois méthodes d'authentification : « Saisissez le mot de passe », « Appuyez sur le bouton » et « PIN code ». Voir ci-dessous pour les détails et comment régler chaque méthode.

■ **Saisissez le mot de passe** : Saisissez le mot de passe du point d'accès pour établir la connexion.

- ① Sélectionnez « Saisissez le mot de passe » avec les boutons curseurs et appuyez sur ENTER.
- ② Saisissez le mot de passe (\*) sur l'écran du clavier, sélectionnez « OK » avec les boutons curseurs et appuyez sur ENTER.
  - Dans certains cas, l'écran d'authentification ne s'affiche pas et le clavier de l'écran s'affiche automatiquement, en fonction du dispositif de point d'accès.
  - \* Pour changer majuscule/minuscule, sélectionnez « Shift » et appuyez sur ENTER. Sélectionnez « Left » ou « Right » et appuyez sur ENTER pour déplacer le curseur dans la direction choisie. Sélectionnez « BS » et appuyez sur ENTER pour effacer le caractère sur la gauche du curseur. Pour choisir de masquer le mot de passe par « \* » ou l'afficher en clair, appuyez sur D sur la télécommande. Appuyez sur + 10 sur la télécommande pour activer la fonction « Shift » et CLR pour effacer tous les caractères saisis.
- ③ Si la méthode de sécurité du point d'accès auquel il faut se connecter est WEP, sélectionnez « ID de clé par défaut », choisir « OK » et appuyez sur ENTER.

■ **Appuyez sur le bouton** : Utilisez le bouton de réglage automatique du point d'accès pour établir la connexion.

- ① Sélectionnez « Appuyez sur le bouton » avec les boutons curseurs et appuyez sur ENTER.
- ② Appuyez et maintenez appuyé le bouton de réglage automatique du point d'accès pendant les secondes nécessaires, sélectionnez « OK » avec les boutons curseurs et appuyez sur ENTER.

#### 4. Le son d'essai sort de l'enceinte connectée et le réglage automatique de l'enceinte débute.

Le micro mesure le son d'essai. Les mesures seront effectuées deux fois pour chaque enceinte. Cela prend plusieurs minutes pour être accompli.

- Chaque haut-parleur génère des tonalités tests à un volume élevé pendant la prise de mesure. Gardez la pièce aussi silencieuse que possible lors des mesures. La mesure peut être interrompue à cause du bruit ambiant ou d'une interférence de fréquences radio. Fermez la fenêtre et éteignez les appareils ménagers et les lampes fluorescentes.
- Pour annuler les mesures en cours de route, débranchez la prise micro.

#### 5. Lorsque les mesures sont effectuées, les résultats des mesures s'affichent.

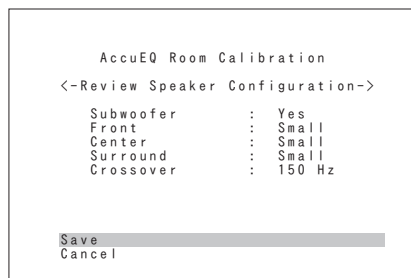

Appuyez sur ◀▶ sur la télécommande pour vérifier les réglages. Appuyez sur ENTER, lorsque « Sauvegarder » est sélectionné permet de sauvegarder les réglages.

- Le son du caisson de basse peut ne pas être détecté car il est de fréquence extrêmement basse. Si « Non » est affiché pour le « Subwoofer » à l'écran des résultats des mesures, augmentez le volume jusqu'à la moitié du volume maximal et réglez la fréquence à son niveau maximal.

#### 6. Sur l'écran affichant « AccuEQ » est « Activé », appuyez sur ENTER.

Les réglages seront appliqués à toutes les entrées.

#### 7. Lorsque « Débranchez le micro de configuration. » est affiché, débranchez le micro.

- Si vous modifiez l'emplacement des enceintes, la disposition des meubles ou le nombre d'enceintes, effectuez à nouveau un réglage automatique d'enceinte.
- S'il y a un message d'erreur, suivez les instructions à l'écran pour éliminer la cause de l'erreur.



## 4 Installation HDMI

■ **PIN code** : Sélectionnez cette méthode lorsque le bouton de réglage automatique du point d'accès est hors de portée. Sélectionnez « PIN code » avec les boutons curseurs et appuyez sur ENTER pour afficher le code PIN à 8 chiffres. Enregistrez le code PIN affiché pour accéder au point d'accès, sélectionnez « OK » avec les boutons curseurs et appuyez sur ENTER. Pour savoir comment enregistrer le code PIN au point d'accès, se référer à son manuel d'instruction.

### 4. Établir une connexion.

Le processus de connexion débute et le témoin lumineux du Wi-Fi sur la gauche de l'affichage de l'appareil clignote. Lorsque la connexion a été établie, le témoin lumineux Wi-Fi s'arrête de clignoter et reste allumé. Si le témoin lumineux Wi-Fi ne reste pas allumé, la connexion n'a pas été établie. Faire à nouveau le réglage. Si « Appuyez sur le bouton » ne marche pas, essayez « Saisissez le mot de passe ».

### 5. Profitez de la radio Internet ou d'autres sources.

Appuyez sur HOME sur la télécommande et sélectionnez « Service réseau » depuis le menu principal. Vous pouvez utiliser une diversité de services internet.

#### Lorsque le point d'accès n'est pas affiché

Sélectionnez « Autre... » avec ► sur la télécommande et appuyez sur ENTER pour afficher à l'écran le clavier. Saisissez le SSID et le mot de passe. Effectuez les réglages suivants en fonction du réglage du routeur.

#### ■ Méthode WPA/WPA2

Sélectionnez « WPA » ou « WPA2 » dans « Méthode de sécurité », sélectionnez « OK » et appuyez sur ENTER.

#### ■ Méthode WEP

Sélectionnez « WEP » dans « Méthode de sécurité », et sélectionnez « ID de clé par défaut ». Puis sélectionnez « OK » et appuyez sur ENTER.

- Si le réglage de cryptage n'a pas été fait sur le routeur sans fil du réseau local, sélectionnez « Aucun » dans « Méthode de sécurité », sélectionnez « OK » et appuyez sur ENTER.

L'appareil est compatible avec la fonction de système lié tel que le lien Marche/Arrêt lorsqu'il est connecté via un câble HDMI à un téléviseur ou un lecteur aux normes CEC (Contrôle de l'Électronique pour Consommateurs). Vous devez changer le réglage initial pour utiliser la fonction de système lié, la fonction HDMI Through et la fonction ARC (Audio Return Channel).

● **Opération** : Vous pouvez installer en regardant les instructions affichées à l'écran du téléviseur. Pour afficher les instructions, vous devez établir une connexion HDMI entre l'appareil et le téléviseur. Sélectionnez l'élément grâce aux boutons curseurs de la télécommande et appuyez sur ENTER pour confirmer votre sélection. Pour retourner à l'écran précédent, appuyez sur RETURN.

### HDMI CEC (RIHD)

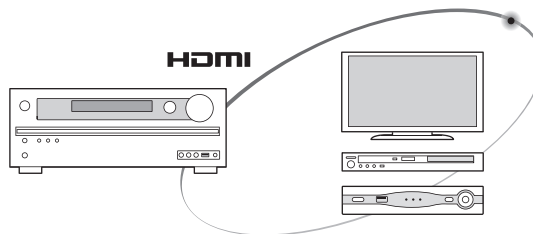

- La mise en veille du téléviseur entraîne la mise en veille de l'appareil.
- Sur la TV, il est possible de définir si le son doit sortir des haut-parleurs connectés à l'unité ou des haut-parleurs de la TV.
- La mise en route de la lecture d'un lecteur/enregistreur répondant aux normes CEC fera basculer automatiquement l'entrée de l'appareil vers l'entrée HDMI du lecteur/enregistreur. Si l'appareil est en veille, il s'allumera automatiquement.

1. Appuyez sur RCV sur la télécommande puis appuyez sur HOME.
2. Sélectionnez « Configuration » avec les boutons curseurs et appuyez sur ENTER.
3. Sélectionnez « 11. HDMI Setup » avec les boutons curseurs et appuyez sur ENTER.
4. Sélectionnez « HDMI CEC (RIHD) » avec les boutons curseurs et sélectionnez « Activé ».

### HDMI Through

La fonction permet la transmission depuis les lecteurs vers le téléviseur même si l'appareil est en veille. Le positionnement du réglage HDMI CEC (RIHD), indiqué plus haut, sur « Activé » permet l'activation de ce réglage automatiquement. Il est également nécessaire de faire les réglages du système lié par HDMI sur la TV. Pour plus d'informations, reportez-vous au mode d'emploi de la télévision.

- Bien que l'activation de la fonction HDMI Through augmente la consommation d'énergie en veille, l'appareil entre automatiquement en mode HYBRID STANDBY qui permet de réduire l'augmentation de la consommation d'énergie en ne gardant actif qu'un minimum de circuits.

### ARC (Audio Return Channel)

Une connexion simple au téléviseur compatible ARC avec un seul câble HDMI permet d'écouter le son du téléviseur avec les enceintes connectées à l'appareil. Pour utiliser la fonction ARC, branchez l'appareil à la prise HDMI compatible ARC du téléviseur. Puis, réglez le paramètre HDMI CEC (RIHD) mentionné ci-dessus sur « Activé » sur l'appareil et effectuez le réglage suivant.

1. Appuyez sur RCV sur la télécommande puis appuyez sur HOME.
2. Sélectionnez « Configuration » avec les boutons curseurs et appuyez sur ENTER.
3. Sélectionnez « 11. HDMI Setup » avec les boutons curseurs et appuyez sur ENTER.
4. Sélectionnez « Canal de retour audio » avec les boutons curseurs et sélectionnez « Auto ».

#### Sortie audio des lecteurs connectés

Pour bénéficier du son ambiophonique numérique, y compris Dolby Digital et DTS, la sortie audio doit être réglée sur « Sortie du flux binaire » pour le lecteur de disque Blu-ray ou autres périphériques. Si le téléviseur n'est pas compatible avec les signaux en flux binaires, réglez la sortie audio du lecteur sur « sortie PCM » pour pouvoir écouter l'audio depuis les enceintes du téléviseur. Pour savoir comment régler le lecteur, voir le manuel d'instructions du lecteur. Certains réglages du lecteur de disques Blu-ray peuvent empêcher la reproduction du DTS-HD Master Audio. Dans ce cas, mettez « son supplémentaire de la vidéo BD » (ou son secondaire) sur « Coupé » et essayez à nouveau.

# Etape 3 : Ecouter

## 1 Lecture à partir du lecteur et le téléviseur

Appuyez sur RCV sur la télécommande et appuyez sur ① RECEIVER pour mettre sous tension.

- Réglez l'entrée du téléviseur sur celle assignée à l'appareil. Utilisez la télécommande du téléviseur.

### 1. Sélectionnez l'entrée de l'appareil et démarrez la lecture sur le lecteur ou le téléviseur.

- Appuyez sur ② INPUT SELECTOR pour lequel le lecteur choisi a été assigné. Appuyez sur TV/CD pour jouer le son du téléviseur. Vous pouvez également utiliser les boutons sélecteurs d'entrée de l'unité principale.
- L'entrée sera automatiquement choisie si le téléviseur répond aux normes CEC et est connecté à l'appareil grâce à un câble HDMI.

### 2. Choisissez le mode d'écoute souhaité.

Appuyez sur ⑤ les boutons de mode d'écoute pour changer de mode pour pouvoir profiter de différents modes d'écoute. Pour les détails concernant les modes d'écoute, voir « Modes d'écoute » à la page suivante.

### 3. Ajuster le volume avec ⑨.

## Noms des parties de la télécommande

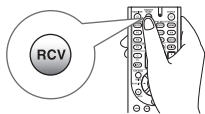

- **Pour contrôler l'appareil** : La télécommande peut être dans un mode de contrôle à distance des autres périphériques. Appuyez sur le ② bouton RCV pour sélectionner le mode RECEIVER (pour contrôler cet appareil) avant de commencer son utilisation.

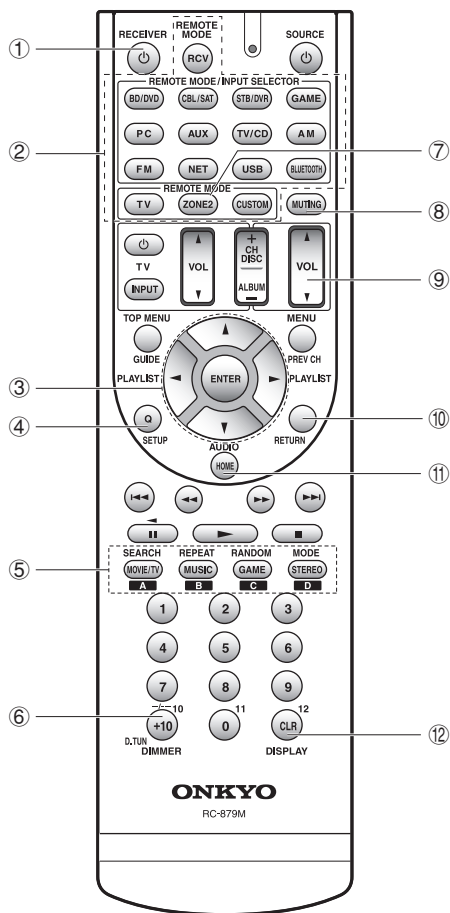

- ① **Bouton RECEIVER** : Permet la mise en marche ou veille de l'appareil.
- ② **Boutons REMOTE MODE/INPUT SELECTOR** : Change l'entrée à lire.
- ③ **Boutons curseurs et bouton ENTER** : Déplace le curseur et confirme la sélection.
- ④ **Bouton Q SETUP** : Affiche le menu de réglage rapide qui vous permet de paramétrer les fonctions les plus souvent utilisées, y compris la sélection d'entrée et le réglage du volume.
- ⑤ **Boutons de mode d'écoute** : Permet de sélectionner le mode d'écoute.
- ⑥ **Bouton DIMMER** : Modifie la luminosité de l'affichage.
- ⑦ **Bouton ZONE2** : Pour une utilisation lorsque l'appareil est connecté à un pré-amplificateur principal dans une pièce séparée et le son est joué dans cette pièce.
- ⑧ **Bouton MUTE** : Mise temporaire de l'audio en sourdine.
- ⑨ **Boutons VOLUME** : Vous permet d'ajuster le volume.
- ⑩ **Bouton RETURN** : Permet à l'affichage de retourner à son état précédent.
- ⑪ **Bouton HOME** : Affiche le menu principal pour vous permettre d'effectuer les paramètres avancés et d'utiliser la radio Internet et DLNA.
- ⑫ **Bouton DISPLAY** : Modifie l'information affichée.

## ■ Comment utiliser la télécommande

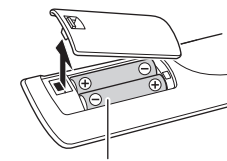

Piles (AA/R6)  
Capteur de la télécommande

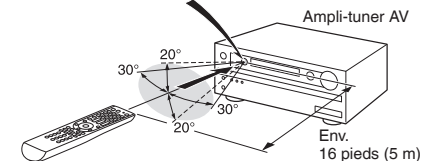

- Si la télécommande reste longtemps inutilisée, retirez les piles pour éviter toute fuite.
- Veuillez noter que garder des piles consommées à l'intérieur de la télécommande peut causer des corrosions et l'endommager.

## Modes d'écoute

Sélectionnez le mode choisi en commutant et en écoutant le son en temps réel dans différents modes. Les modes d'écoute sélectionnables dépendent du format des signaux d'entrée.

**MOVIE/TV** : Vous pouvez choisir un mode d'écoute approprié aux films et programmes télé.

**MUSIC** : Vous pouvez choisir un mode d'écoute approprié à la musique.

**GAME** : Vous pouvez choisir un mode d'écoute approprié aux jeux vidéo.

**STEREO** : Vous pouvez sélectionner un mode d'écoute en stéréo et toutes les sources stéréo de canaux.

**PURE AUDIO (appareil principal uniquement) (Modèles européens)** : Le circuit écran et de vidéo analogique est coupé pour procurer un son plus pure.

- Pour plus d'informations sur les modes d'écoute, voir le manuel avancé (<http://www.onkyo.com/manual/txnr535/adv/fr.html>).

### « Direct » pour la lecture telle quelle des signaux d'entrée

La sélection de ce mode permet la lecture sans modification des signaux d'entrée. Par exemple, les signaux de canaux 2 d'un CD de musique seront joués en stéréo, les signaux de canaux 5.1 en canaux 5.1 et les signaux Dolby Digital d'un disque Blu-ray ou d'un DVD en champ sonore Dolby Digital en accord avec le nombre de canaux spécifiés.

■ **Couper le Son Temporairement** : Appuyez sur MUTING sur la télécommande. Appuyez à nouveau sur MUTING pour annuler la mise en sourdine.

■ **Changer la Luminosité de l'Affichage** : Appuyez sur DIMMER sur la télécommande plusieurs fois pour sélectionner la luminosité voulue. (Modèles nord-américains)

■ **Changer l'Affichage d'Entrée** : Appuyez sur DISPLAY sur la télécommande plusieurs fois pour commuter l'affichage de l'unité principale afin de :

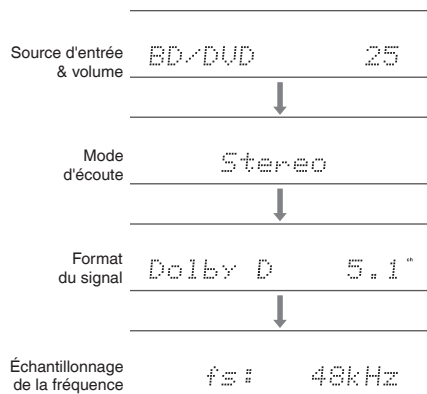

- Si « Dolby D 5.1 » est affiché en format du signal, les signaux Dolby Digital de canaux 5.1 sont entrés. Lors de l'écoute de la radio AM/FM, la bande, fréquence et numéro de présélection sont affichés.

## 2 Écouter la radio AM/FM

La méthode du tuning auto est expliquée dans le manuel de base. Pour plus de détails sur les stations de radio AM/FM, consultez le Mode d'Emploi Avancé (<http://www.onkyo.com/manual/txnr535/adv/fr.html>).

- Appuyez sur **AM** ou **FM** sur l'unité pour sélectionner « AM » ou « FM ».
- Appuyez sur **TUNING MODE** sur l'unité afin que l'indicateur « AUTO » sur l'écran de l'unité s'allume.

## 3. Appuyez sur ▼TUNING▲ sur l'unité.

La recherche automatique de stations de radio débute. La recherche s'arrête lorsqu'une station est trouvée. Lorsqu'une station de radio est détectée, l'indicateur « ►TUNED◀ » sur l'écran de l'unité s'allume. L'indicateur « FM STEREO » s'allume si la station de radio est une station FM.



**Enregistrement d'une Station de Radio** : Cela vous permet d'enregistrer jusqu'à 40 de vos stations de radio AM/FM préférées.

- Sélectionnez la station radio AM/FM de votre choix pour l'enregistrer.
- Appuyez sur **MEMORY** sur l'unité. Le numéro de présélection clignote sur l'écran de l'appareil.
- Appuyez plusieurs fois sur ◀PRESET▶ sur l'unité pour sélectionner un nombre entre 1 et 40 pendant que le nombre de pré-réglage clignote (environ 8 secondes).
- Appuyez à nouveau sur **MEMORY** sur l'unité. Une fois l'enregistrement terminé, le numéro de pré-réglage arrête de clignoter. Répétez cette procédure pour toutes vos chansons de radio AM/FM préférées. Appuyez sur ◀PRESET▶ ou CH +/- pour sélectionner la station de radio enregistrée.

## 3 Connexion et lecture du son du périphérique compatible Bluetooth

Vous pouvez profiter sans fil des fichiers musicaux stockés dans votre smartphone ou autre périphérique compatible Bluetooth. La zone de couverture est de 48 pieds (15 mètres).

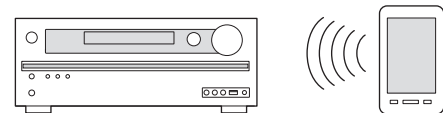

## Autres fonctions utiles

■ **Lecture Vidéo et Audio de Sources Différentes** : Il est possible de jouer l'audio et la vidéo depuis des sources différentes. Par exemple, vous pouvez jouer l'audio d'un lecteur CD et la vidéo d'un lecteur BD/DVD. Dans ce cas, appuyez sur BD/DVD puis TV/CD. Puis démarrez la lecture sur les lecteurs BD/DVD et CD. Cette fonction est efficace lorsqu'une entrée avec audio seule a été sélectionnée (TV/CD, AM ou FM depuis le réglage initial).

## 4 Utilisation du menu principal

Dans le menu principal, vous pouvez effectuer les paramètres avancés et utiliser la radio Internet et DLNA.

### 1. Appuyez sur RCV sur la télécommande puis appuyez sur HOME.

Le menu principal s'affiche à l'écran du téléviseur. Vous pouvez également utiliser le bouton HOME sur l'unité principale.

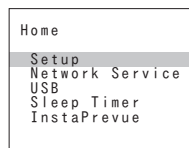

### 2. Sélectionnez l'élément grâce aux boutons curseurs de la télécommande et appuyez sur ENTER pour confirmer votre sélection.

- Pour les détails concernant le menu de paramétrage et comment lire la radio Internet, DLNA et un périphérique de stockage USB, voir le Mode d'Emploi Avancé (<http://www.onkyo.com/manual/txnr535/adv/fr.html>).
- Pour retourner à l'écran précédent, appuyez sur RETURN. Pour retourner à l'écran principal, appuyez sur HOME.

■ **Configuration** : Vous pouvez modifier l'attribution des bornes d'entrée et des boutons sélecteurs d'entrée et effectuer divers paramètres d'enceintes et autres réglages avancés.

■ **Service réseau** : Sélectionnez pour utiliser divers services de radio Internet et DLNA.

- « Network Setup » devient sélectionnable après que le réseau démarre même s'il ne peut pas être sélectionné au préalable. Cela peut prendre environ une minute à démarrer.

■ **USB** : Sélectionnez pour connecter un périphérique de stockage USB au port USB afin qu'il puisse être lu.

- « USB » devient sélectionnable après que la fonction USB démarre même si elle ne peut pas être sélectionnée au préalable. Cela peut prendre environ une minute à démarrer.

■ **Minuterie** : Sélectionnez pour mettre automatiquement l'appareil en veille lorsque le temps spécifié s'est écoulé.

■ **InstaPrevue** : Sélectionnez pour obtenir un aperçu collectif de l'entrée des vidéos depuis les prises d'entrée HDMI sur un seul écran. L'écran possède un écran principal (entrée vidéo actuelle) et des sous-fenêtres (autres entrées vidéo).

- Le périphérique compatible Bluetooth a besoin d'être compatible avec le profil A2DP.
- Notez que la connexion n'est pas toujours garantie avec les périphériques compatibles Bluetooth.

### Jumelage

Le jumelage est nécessaire lorsque le périphérique compatible Bluetooth est utilisé pour la première fois. Avant de commencer, apprenez comment activer la fonction de paramétrage Bluetooth et comment se connecter à d'autres périphériques compatibles Bluetooth.

#### 1. Appuyez sur BLUETOOTH sur la télécommande.

L'appareil entre en mode jumelage et l'indicateur BLUETOOTH commence à clignoter.

#### 2. Pendant que l'indicateur BLUETOOTH clignote, établissez la connexion du périphérique compatible Bluetooth dans une zone avoisinante avant environ 2 minutes.

Si le nom de l'appareil s'affiche à l'écran du périphérique compatible Bluetooth, sélectionnez cet appareil. Le jumelage se terminera peu après.

- Si un mot de passe est requis, entrez « 0000 ».
- Lorsque vous connectez l'appareil à tout autre périphérique Bluetooth, démarrez le jumelage en pressant et en maintenant appuyé BLUETOOTH jusqu'à ce que l'indicateur BLUETOOTH commence à clignoter. Cet appareil peut contenir les données de jusqu'à dix périphériques jumelés.

### Lecture du son du périphérique compatible Bluetooth

Si l'appareil est en marche et que le périphérique compatible Bluetooth est connecté, l'entrée sera automatiquement mise sur BLUETOOTH. Lecture de la musique dans cet état.

- Il peut s'écouler une minute environ avant que la connexion ne soit établie lorsque l'appareil est en marche car la fonction Bluetooth prend du temps à se lancer.
- Si le volume du périphérique compatible Bluetooth est bas, le son peut ne pas être sorti depuis cet appareil.
- À cause des caractéristiques de la technologie sans fil Bluetooth, le son produit par cet appareil peut être légèrement en retard sur le son joué par le périphérique compatible Bluetooth.

Pour changer d'entrée actuelle, sélectionnez la sous-fenêtre souhaitée avec les boutons curseurs et appuyez sur ENTER.

- Une sous-fenêtre noire s'affiche pour l'entrée sans aucun signal vidéo.
- « InstaPrevue » ne peut être sélectionné si la vidéo est entrée depuis HDMI IN 6 ou s'il n'y a pas de signal depuis l'entrée sélectionnée.
- En fonction des signaux vidéos, l'image peut ne pas être correctement reproduite sur les onglets d'aperçu.

## 5 Utilisation du menu de réglage rapide

Dans le menu de réglage rapide, vous pouvez paramétrer les fonctions les plus souvent utilisées, y compris la sélection d'entrée et le réglage du volume.

### 1. Appuyez sur Q SETUP sur la télécommande.

Le menu de réglage rapide s'affiche à l'écran du téléviseur connecté.

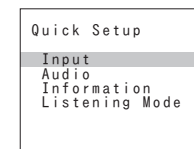

### 2. Sélectionnez l'élément grâce aux boutons curseurs de la télécommande et appuyez sur ENTER pour confirmer votre sélection.

- Pour retourner à l'écran précédent, appuyez sur RETURN.

■ **Entrée** : Sélectionnez l'entrée et vérifiez l'attribution des boutons sélecteurs d'entrée.

■ **Audio** :

**A/V Sync** : Si la vidéo est en retard avec l'audio, vous pouvez retarder l'audio pour compenser l'écart.

- Il ne peut être réglé lorsque l'audio est joué sur les enceintes du téléviseur.
- Il ne peut être réglé si l'entrée est « NET », « USB » ou « BLUETOOTH ».
- Il ne peut être réglé si le mode d'écoute est Pure Audio (modèles européens) ou Direct.

**Grave, aigu** : Ajuster le volume de l'enceinte frontale.

- Il ne peut être réglé si le mode d'écoute est Pure Audio (modèles européens) ou Direct.

**AP Grave (appariement de phase des graves) :**

Supprime le changement de phase en milieu de gamme pour améliorer le son grave. Ainsi un son grave puissant et fluide peut être obtenu.

- Il ne peut être réglé si le mode d'écoute est Pure Audio (modèles européens) ou Direct.

**Niveau du caisson de basse, niveau central :**

Ajuster le niveau de l'enceinte lorsque vous écoutez le son. L'ajustement que vous effectuez reviendra à l'état précédent lorsque vous mettrez l'appareil en mode veille.

- Les enceintes ne peuvent être ajustées si elles ont été réglées sur « Non » ou « Aucun » dans « Sp Config ».

**AccuEQ :** Désactive le champ du son paramétré dans le réglage automatique de l'enceinte. Le réglage peut être défini séparément pour chaque entrée.

- Le réglage ne peut pas être sélectionné si le réglage automatique de l'enceinte n'a pas été effectué.
- Il ne peut pas être réglé si les écouteurs sont connectés ou si le mode d'écoute est Pure Audio (modèles européens) ou Direct.

**Tard le soir :** Produit des petits sons facilement entendus. Utile lorsque vous avez besoin de baisser le volume lorsque vous regardez un film tard la nuit. Vous pouvez uniquement bénéficier de l'effet pour les sources Dolby Digital, Dolby Digital Plus et Dolby TrueHD.

- La mise en veille du téléviseur entraînera la définition du paramètre sur « Coupé ». Pour le Dolby TrueHD, le paramètre sera défini sur « Auto ».

**Optimisation de la musique :** Améliore la qualité de l'audio compressé. La lecture de sons depuis des fichiers compressés avec perte tels que les MP3 peut être améliorée. Le réglage peut être défini séparément pour chaque entrée.

- Le réglage est efficace pour les signaux de 48 kHz ou moins. Le réglage n'est pas efficace pour les signaux en flux binaires.
- Il ne peut être réglé si le mode d'écoute est Pure Audio (modèles européens) ou Direct.

**Filtre Cinéma :** Ajustez la piste sonore traitée pour améliorer la gamme des aigus, afin de la rendre appropriée pour le home cinéma.

- Cette fonction peut être utilisée avec les modes d'écoute suivants : Multicanal, Dolby Digital, Dolby Digital Plus, Dolby TrueHD, DTS, DTS-HD Audio haute résolution, DTS-HD Master Audio, DTS Express, DTS 96/24, Dolby PL II Film, et Neo:6 Cinéma.

■ **Mode d'écoute :** Sélectionnez le mode d'écoute depuis les catégories dans « MOVIE/TV », « MUSIC » et « GAME ».

- Il ne peut être réglé lorsque l'audio est joué sur les enceintes du téléviseur.

## 6 Utilisation de la fonction ZONE

Vous pouvez connecter l'appareil avec un pré-amplificateur principal dans une pièce séparée et jouer le son depuis un périphérique connecté à l'appareil via une connexion analogique ou depuis une source « NET », « USB » ou « BLUETOOTH ». Il est également possible de jouer le son depuis différents périphériques analogiques connectés dans la pièce principale et la pièce séparée.

- Pour ce qui est de « NET », « USB » et « BLUETOOTH », vous ne pouvez pas sélectionner différentes entrées pour la pièce principale et la pièce séparée. Par exemple, si « NET » a été sélectionné dans la pièce principale puis « USB » a été sélectionné sur le pré-amplificateur principal dans la pièce séparée, l'entrée dans la pièce principale deviendra par conséquent « USB ».
- Lorsque vous écoutez la diffusion AM/FM, vous ne pouvez pas sélectionner des stations différentes pour la pièce principale et la pièce séparée. Cependant, la diffusion de la même station sera entendue dans les deux pièces.

### Etablir une connexion de la ZONE

Connectez les prises ZONE 2 LINE OUT de l'appareil et les prises d'entrée de ligne de l'amplificateur pré-principal dans une autre pièce avec un câble audio analogique (RCA).

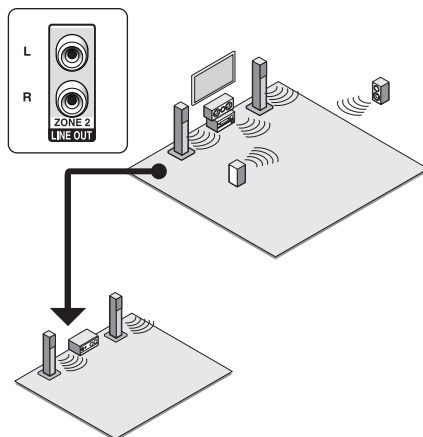

### Effectuer une lecture ZONE

1. Appuyez sur **ZONE2** sur la télécommande, pointez la télécommande dans la direction du capteur de la télécommande et appuyez sur **RECEIVER**. « Z2 » s'affiche sur l'unité et la fonction ZONE est activée. (ZONE 2 est maintenant activée.)
  2. Appuyez à nouveau sur **ZONE2** sur la télécommande et appuyez sur **INPUT SELECTOR** de l'entrée qui doit être utilisée dans la pièce séparée. Pour jouer la même source dans la pièce principale et la pièce séparée, maintenir appuyé ZONE2 pendant 3 secondes. Le volume doit être ajusté depuis le pré-amplificateur principal utilisé dans la pièce séparée.
    - \* Pour contrôler la lecture ZONE de l'unité principale, appuyez sur ZONE2 et dans les 8 secondes qui suivent, appuyez sur le bouton sélecteur d'entrée de l'entrée devant être utilisée dans la pièce séparée. Pour jouer la même source dans la pièce principale et la pièce séparée, appuyez deux fois sur ZONE2. « Z2 : Source » apparaît sur l'écran de l'unité.
- Pour désactiver la fonction ZONE :** Appuyez sur ZONE2 sur la télécommande puis appuyez sur **RECEIVER**. Alternativement, appuyez sur **OFF** sur l'unité principale.

- Si ZONE 2 est activée, la consommation d'énergie en veille est supérieure à la normale.
- Si ZONE 2 est activée lorsque le mode d'écoute de la pièce principale est Pure Audio, il passera automatiquement à Direct. (Modèles européens)
- Lorsque la ZONE 2 est activée, la fonction RI du système lié (interconnexion des composants Onkyo) est désactivée.

■ **Informations :** Affichez les informations audio.



## Nom des pièces

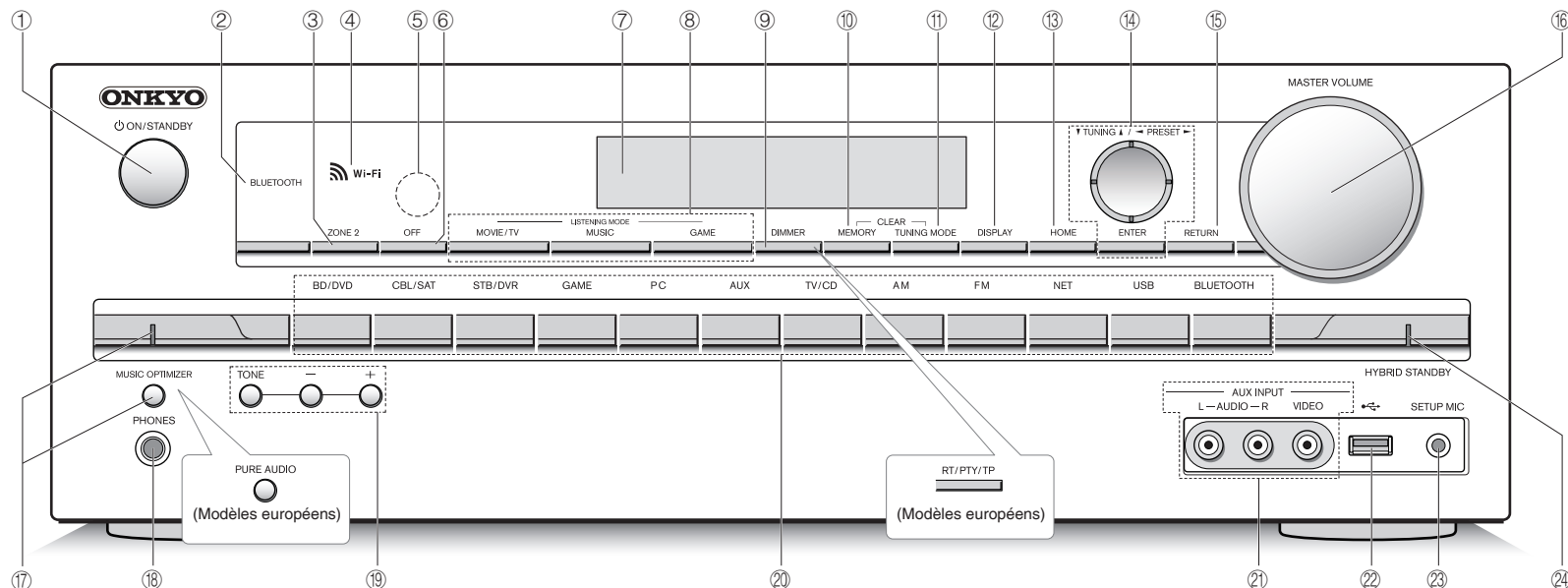

## Panneau frontal

- ① **Bouton ON/STANDBY** : Permet la mise en marche ou veille de l'appareil.
- ② **Indicateur Bluetooth** : Clignote lorsque le jumelage avec un périphérique compatible Bluetooth est en cours et reste allumé lorsque le jumelage est effectué.
- ③ **Bouton ZONE 2** : Contrôle la fonction ZONE.
- ④ **Indicateur Wi-Fi** : S'allume lorsque l'appareil est connecté à un routeur sans fil de réseau local.
- ⑤ **Capteur de la télécommande** : Reçoit les signaux de la télécommande.
- ⑥ **Bouton OFF** : Désactive la fonction ZONE.
- ⑦ **Affichage**
- ⑧ **Boutons de mode d'écoute** : Permet de sélectionner le mode d'écoute.
- ⑨ **Bouton DIMMER (Modèles nord-américains)** : Modifie la luminosité de l'affichage.  
**Bouton RT/PTY/TP (Modèles européens)** : Peut être utilisé lors de la réception d'une station transmettant de l'information textuelle.
- ⑩ **Bouton MEMORY** : Enregistre ou supprime une station.
- ⑪ **Bouton TUNING MODE** : Commute le mode de syntonisation.
- ⑫ **Bouton DISPLAY** : Modifie l'information affichée.
- ⑬ **Bouton HOME** : Affiche le menu principal.
- ⑭ **Boutons curseurs, bouton TUNING▲, bouton PRESET▶ et bouton ENTER** : Déplace le curseur et confirme la sélection. Lors de l'écoute de la diffusion AM/FM, syntonisez la station à l'aide de ▼TUNING▲ ou sélectionnez la station enregistrée à l'aide de ◀PRESET▶.
- ⑮ **Bouton RETURN** : Permet à l'affichage de retourner à son état précédent.
- ⑯ **VOLUME PRINCIPAL** : Vous permet d'ajuster le volume.
- ⑰ **Bouton et indicateur MUSIC OPTIMIZER (Modèles nord-américains)** : Démarrer/arrêter la fonction MUSIC OPTIMIZER qui améliore la qualité du son compressé.  
**Bouton et indicateur PURE AUDIO (Modèles européens)** : Passer en mode PURE AUDIO.
- ⑱ **Prise PHONES** : Des casques stéréo avec une prise standard sont connectés.
- ⑲ **Boutons TONE et Tonalité du son** : Ajuste les fréquences aiguës et basses.
- ⑳ **Boutons de sélections d'entrée** : Change l'entrée à lire.
- ㉑ **Prises AUX INPUT AUDIO/VIDEO** : Une caméra vidéo ou tout autre appareil du même type est connecté.
- ㉒ **Port USB** : Un appareil de stockage USB est connecté afin que les fichiers de musique qu'il contient puissent être joués.
- ㉓ **Prise SETUP MIC** : Le micro de réglage d'enceinte fourni est connecté.
- ㉔ **Indicateur HYBRID STANDBY** : S'allume si l'appareil entre en mode Veille quand la fonction HDMI Through, réseau en veille ou réveil par Bluetooth est activée.

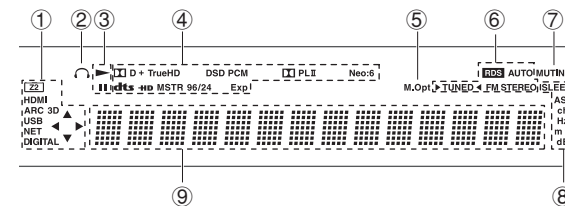
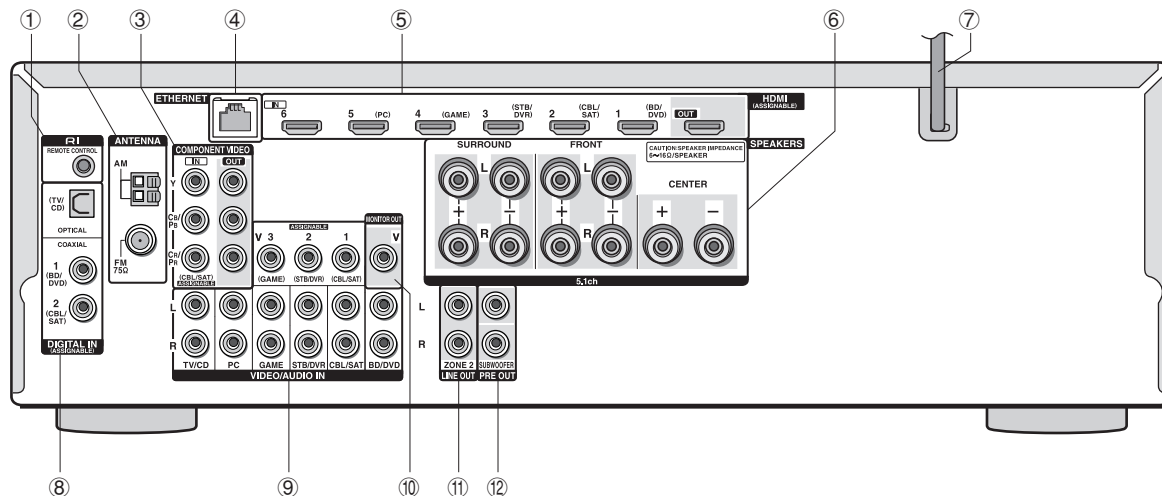

### Panneau arrière

- ① **Prise RI REMOTE CONTROL** : Un produit Onkyo avec une prise RI peut être connecté et synchronisé avec cet appareil.
- ② **Prise FM ANTENNE (75 Ω) et terminal AM ANTENNE** : Les antennes fournies sont connectées.
- ③ **Prises du COMPOSANT VIDEO IN et OUT** : Prises du composant vidéo entrée/sortie
- ④ **Port ETHERNET** : Pour la connexion au réseau local
- ⑤ **Prises HDMI IN/OUT** : Des signaux vidéo et audio numériques sont transmis entre l'appareil et les appareils connectés.
- ⑥ **Terminaux des SPEAKERS** : Les enceintes sont connectées.
- ⑦ **Cordon d'alimentation**
- ⑧ **Prises DIGITAL IN COAXIAL/OPTICAL** : Des signaux vidéo numériques sont envoyés en entrée.
- ⑨ **Prises vidéo composite et audio analogique** : Des signaux vidéo et audio analogiques sont envoyés en entrée.
- ⑩ **Prise MONITOR OUT V** : Des signaux vidéo sortent vers l'écran ou TV connectés.
- ⑪ **Prises ZONE 2 LINE OUT** : Des signaux audio analogiques sortent vers l'enceinte connectée, pour être utilisés en ZONE 2.
- ⑫ **Prises SUBWOOFER PRE OUT** : Un caisson de basses avec un amplificateur intégré est connecté.

### Affichage

- ① S'allume sous les conditions suivantes. « Z2 » : La sortie ZONE 2 est activée. / « HDMI » : Des signaux HDMI entrent et un sélecteur d'entrée HDMI est sélectionné. / « ARC » : Des signaux audio entrent de la télévision compatible ARC et le sélecteur d'entrée TV/CD est sélectionné. / « 3D » : Les signaux d'entrée sont en 3D. / « USB » (\*) : L'entrée « USB » est sélectionnée et l'appareil de stockage USB est connecté. / « NET » (\*) : L'entrée « NET » est sélectionnée et l'appareil est connecté au réseau. / « DIGITAL » : Des signaux numériques entrent et le sélecteur d'entrée numérique est sélectionné. / Indicateurs du curseur : NET ou USB sont contrôlés.  
\* « USB » et « NET » clignoteront si la connexion est défectueuse.
- ② S'allume lorsque le casque audio est connecté.
- ③ S'allume lorsque NET ou USB est contrôlé.
- ④ S'allume en fonction du type de signaux numériques d'entrée et du mode d'écoute.
- ⑤ S'allume lorsque l'optimiseur de musique est activé.
- ⑥ S'allume sous les conditions suivantes. « AUTO » : Le réglage est automatique. / « ▶TUNED◀ » : Reçoit la radio AM/FM. ▶◀ clignote pendant que le réglage est automatiquement effectué. / « FM STEREO » : Reçoit la FM en stéréo. / « RDS » (modèles européens) : Reçoit une diffusion RDS.
- ⑦ « MUTING » : Clignote lorsque le mode « Silence » est activé.
- ⑧ S'allume sous les conditions suivantes. « SLEEP » : Le minuteur de veille a été réglé. / « ASB » (Veille automatique) : La veille automatique est activée. / « ch » : Le canal est en train d'être réglé. / « Hz » : Des fréquences de transition sont en train d'être réglées. / « m/ft » : Les distances entre les enceintes sont en train d'être réglées. / « dB » : Le volume d'enceinte est en train d'être réglé.
- ⑨ Affiche des informations diverses sur les signaux d'entrée. Appuyer sur DISPLAY affiche le type de signaux d'entrée numériques et le mode d'écoute.



### L'ampli-tuner AV s'éteint de manière inattendue.

- L'ampli-tuner AV se mettra automatiquement en mode veille lorsque la Veille Automatique est réglée et lancée.

### Il n'y a pas de son, ou alors c'est très discret.

- Un mauvais sélecteur d'entrée a été sélectionné. Sélectionnez une entrée adéquate pour le lecteur. Vérifiez également que le mode « MUTING » n'est pas activé.
- Tous les modes d'écoute n'utilisent pas toutes les enceintes.

### Il n'y a pas d'image.

- Un mauvais bouton de sélection de saisie a été sélectionné.
- Il n'y aura pas de sortie vidéo, si le mode d'écoute est Pure Audio. (Modèles européens)
- Pour afficher une vidéo depuis le lecteur connecté sur l'écran de la télévision lorsque l'appareil est en veille, vous avez besoin d'activer « Transmission HDMI ».
- Lorsque l'image du téléviseur est floue ou manque de netteté, il se peut qu'il y ait un problème avec le code d'alimentation ou les câbles de connexion de l'appareil. Dans ce cas, gardez une distance entre le câble d'antenne TV et les câbles de l'appareil.

### Le contrôle HDMI ne fonctionne pas correctement.

- Réglez les paramètres HDMI CEC (RIHD) de l'appareil sur « Activé ». Il est également nécessaire de faire les réglages du système lié par HDMI sur la TV. Pour plus d'informations, reportez-vous au mode d'emploi de la télévision.

### La télécommande ne fonctionne pas.

- Assurez-vous d'appuyer d'abord sur RCV avant de faire fonctionner l'appareil avec la télécommande.

### Vous ne pouvez pas accéder au réseau.

- Essayez de brancher/débrancher l'appareil ou le routeur LAN sans fil ou vérifiez leur statut de marche. Dans la plupart des cas, cela fonctionnera.
- Si le routeur LAN sans fil désiré n'est pas dans la liste des points d'accès, il est peut être réglé pour cacher le SSID, ou la connexion est peut être coupée. Changez les paramètres et réessayez.
- Placez l'ampli-tuner AV à l'écart des appareils émettant des ondes électromagnétiques sur la bande de fréquence de 2,4 GHz (les fours à micro-ondes, les consoles de jeux, etc.). Si cela ne résout pas le problème, arrêtez d'utiliser d'autres appareils émettant des ondes électromagnétiques.
- Lorsque d'autres appareils LAN sans fil sont utilisés à proximité du ampli-tuner AV, plusieurs problèmes tels que l'interruption de la lecture et de la communication peuvent se produire. Vous pouvez éviter ces problèmes en modifiant le canal de votre routeur Wi-Fi. Pour plus d'informations sur la modification des canaux, reportez-vous au manuel d'instructions fourni avec votre routeur Wi-Fi.
- S'il y a un objet métallique à proximité du ampli-tuner AV, la connexion au réseau local sans fil peut ne pas être possible car le métal peut affecter les ondes radio.
- S'il y a plus d'un point d'accès au réseau, séparez chaque point d'accès.

### Bluetooth

- Essayez de brancher/débrancher l'appareil et le lecteur compatible Bluetooth. Après ça, vérifiez que la fonction Bluetooth est activée sur l'appareil compatible Bluetooth et que la connexion avec l'appareil a été établie.

### ■ Avant de demander une assistance

Si les méthodes indiquées ci-dessus ne peuvent résoudre votre problème, essayez de brancher/débrancher le câble d'alimentation et les câbles de raccordement de l'appareil et/ou réinitialisez le statut de l'appareil. Si vous réinitialisez le statut de l'appareil, vos préférences seront réinitialisées par défaut. Notez-les avant de commencer la réinitialisation.

- **Comment réinitialiser :** Effectuez les étapes 1 et 2 suivantes. « Clear » apparaîtra sur l'écran et l'appareil se remettra en veille.

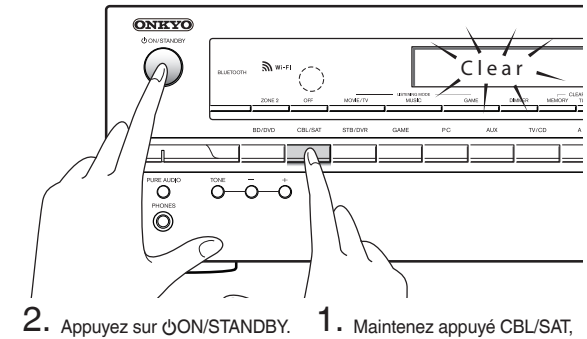

- **Comment initialiser la télécommande :** pour initialiser la télécommande sur ses paramètres par défaut, tout en maintenant enfoncée la touche RCV, appuyez longuement sur la touche HOME jusqu'à ce que le témoin à distance s'allume (environ 3 secondes).

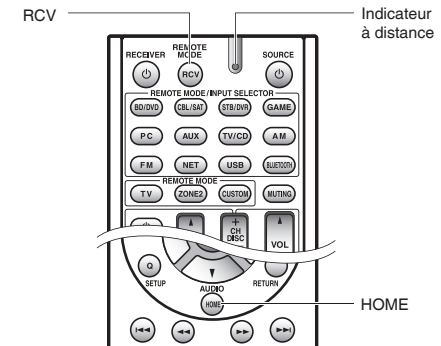

## Spécifications

### Partie de l'Amplificateur

Puissance de sortie nominale

Toutes les chaînes :

**65 watts minimum de puissance en continu par chaîne, 8 ohm de charge, 2 canaux allant de 20 Hz à 20 kHz, avec un maximum de distorsion harmonique totale de 0,7% (FTC)**

**90 watts minimum de puissance en continu par chaîne, 6 ohm de charge, 2 canaux allant jusqu'à 1 kHz, avec un maximum de distorsion harmonique totale de 0,7% (FTC)**

(Nord-américains)

5 canaux × 100 W à 6 ohms, 1 kHz,

1 canal étant composé de 1% (IEC) (Européens)

Puissance dynamique (\*)

\* IEC60268-Puissance de sortie maximale à court terme

160 W (3 Ω, Avant)

125 W (4 Ω, Avant)

85 W (8 Ω, Avant)

TDA + B (Taux d'harmonique+bruit)

0,7% (20 Hz - 20 kHz, mi-puissance)

Facteur d'amortissement

60 (Avant, 1 kHz, 8 Ω)

Sensibilité d'entrée et impédance (déséquilibre)

200 mV/47 kΩ (LINE)

Niveau de sortie RCA nominale et impédance

200 mV/2,2 kΩ (LINE OUT)

Niveau de sortie RCA maximal et impédance

2 V/2,2 kΩ (LINE OUT)

Réponse en fréquence

5 Hz - 100 kHz/+1 dB, -3 dB (mode direct)

Spécificités de la commande de tonalité

±10 dB, 20 Hz (BASS)

±10 dB, 20 kHz (TREBLE)

Rapport signal-bruit

100 dB (LINE, IHF-A)

Impédance de l'enceinte

6 Ω - 16 Ω

### Partie Vidéo

Sensibilité d'entrée/niveau de sortie et impédance

1 V<sub>p-p</sub>/75 Ω (Composante Y)

0,7 V<sub>p-p</sub>/75 Ω (Composante P<sub>B</sub>/C<sub>B</sub>, P<sub>R</sub>/C<sub>R</sub>)

1 V<sub>p-p</sub>/75 Ω (Composite)

Réponse en fréquence de la composante vidéo

5 Hz - 100 MHz/+0 dB, -3 dB

### Partie du Tuner

Réglage de la plage de fréquence FM

87,5 MHz - 107,9 MHz

(Nord-américains)

87,5 MHz - 108,0 MHz, RDS (Européens)

Réglage de la plage de fréquence AM

522/530 kHz - 1611/1710 kHz

Chaîne préréglée

40

### Partie Réseau

Ethernet LAN

10BASE-T/100BASE-TX

LAN sans fil

Normes IEEE 802,11 b/g/n

(normes Wi-Fi®)

bande 2,4 GHz :

Canal 1 - 11 (Nord-américains)

canal 10 - 11 (Espagne)

canal 10 - 13 (France)

canal 1 - 13 (Autres)

(normes Wi-Fi®)

### Partie Bluetooth

Système de communication

Spécification Bluetooth version 2.1 +EDR (Enhanced Data Rate)

Portée maximale

Portée approx. 15 m (\*)

Bande de fréquence

Bande 2,4 GHz (2,4000 GHz - 2,4835 GHz)

Méthode de modulation

FHSS (Freq Hopping Spread Spectrum)

Profil Bluetooth compatibles

A2DP 1.2 (Advanced Audio Distribution Profile)

AVRCP 1.3 (Audio Video Remote Control Profile)

Formats supportés

SBC

Portée de transmission (A2DP)

20 Hz - 20 000 Hz (Fréquence d'échantillonnage 44,1 kHz)

\* La portée effective peut varier selon les facteurs comme : les obstacles entre les appareils, les champs magnétiques autour d'un micro-ondes, l'électricité statique, les téléphones sans fil, la sensibilité de réception, la performance de l'antenne, le système d'exploitation, le logiciel, etc.

### Général

Alimentation

AC 120 V, 60 Hz (Nord-américains)

AC 230 V, 50 Hz (Européens)

Consommation d'énergie

3,2 A (Nord-américains)

330 W (Européens)

0,1 W (En veille, nord-américains)

0,2 W (En veille, européens)

55 W (pas de son)

Dimensions (L × H × P)

435 mm × 150 mm × 329 mm

17-1/8" × 5-7/8" × 12-15/16"

Poids

7,6 kg (16,8 lbs.) (Nord-américains)

8,1 kg (17,9 lbs.) (Européens)

### ■ HDMI

Entrée

IN1 (BD/DVD), IN2 (CBL/SAT), IN3 (STB/DVR), IN4 (GAME), IN5 (PC), IN6

Sortie

OUT

Résolution vidéo

4K 60 Hz (YCbCr 4:2:0)

Format audio

DTS-HD Master Audio, DTS-HD High Resolution Audio, Dolby TrueHD,

Dolby Digital Plus, DSD, PCM multicanal

Supportés

3D, Audio Return Channel, DeepColor, x.v.Color, LipSync,

CEC (RIHD), 4K Passthrough

### ■ Entrées Vidéo

Composant

IN (CBL/SAT)

Composite

IN1 (CBL/SAT), IN2 (STB/DVR), IN3 (GAME), AUX

### ■ Sorties Vidéo

Composant

OUT

Composite

MONITOR OUT

### ■ Entrées Audio

Numérique

OPTICAL (TV/CD)

COAXIAL 1 (BD/DVD), 2 (CBL/SAT)

Analogique

BD/DVD, CBL/SAT, STB/DVR, GAME, PC, TV/CD, AUX

### ■ Sorties Audio

Analogique

ZONE2 LINE OUT

2 SUBWOOFER PRE OUT

Sorties haut-parleurs

FRONT L/R, CENTER, SURROUND L/R

Casques

PHONES (Avant, ø 6.3)

### ■ Autres

Réglage micro 1 (Avant)

RI 1

USB 1 (Avant)

Ethernet 1

Les spécifications et fonctionnalités peuvent changer sans préavis.

## Informations de Licence et les Marques



Fabriqué sous licence de Dolby Laboratories. Dolby, Pro Logic et le symbole double-D sont des marques déposées de Dolby Laboratories.



Pour les brevets DTS, voir <http://patents.dts.com>.

Fabriqué sous licence de DTS Licensing Limited. DTS, DTS-HD, le symbole, et DTS et le symbole ensemble sont, des marques déposées de DTS, Inc. © DTS, Inc. Tous droits réservés.



« CINEMA FILTER » et « CINEMA FILTER (logo) » sont des marques déposées de Onkyo Corporation.

AccuEQ, Music Optimizer, RIHD et WRAT sont des marques déposées de Onkyo Corporation.

« RIHD » et « RIHD (logo) » sont des marques déposées de Onkyo Corporation.



Les termes HDMI et HDMI High-Definition Multimedia Interface, ainsi que le logo HDMI Logo sont des marques commerciales ou des marques déposées de HDMI Licensing LLC aux États-Unis et dans d'autres pays.



Le logo Wi-Fi CERTIFIED® est une marque de certification de Wi-Fi Alliance. Le logo Wi-Fi certified® est celui d'une association internationale garantissant l'interopérabilité. « Wi-Fi alliance » assure que le produit a passé le test de compatibilité avec d'autres équipements certifiés Wi-Fi.



La marque et les logos Bluetooth® sont des marques déposées possédées par Bluetooth SIG, Inc. et toute utilisation de ces marques par Onkyo fait l'objet d'une licence. Les autres marques déposées et commerciales appartiennent à leurs propriétaires respectifs.

Onkyo ne garantit pas la compatibilité Bluetooth entre l'ampli-tuner AV et tous les appareils compatibles Bluetooth.

Pour assurer la compatibilité entre l'ampli-tuner AV et un autre périphérique à technologie Bluetooth, consultez la documentation de l'appareil et le vendeur. Dans certains pays, il peut exister des restrictions sur l'utilisation d'appareils Bluetooth. Vérifiez auprès des autorités locales.

InstaPrevue et le logo InstaPrevue sont des marques déposées ou commerciales de Silicon Image, Inc. aux États-Unis et dans d'autres pays.

Apple, iPod et iPhone sont des marques déposées de Apple Inc., enregistrées aux États-Unis et dans d'autres pays.

Apple TV est une marque déposée de Apple Inc., enregistrée aux États-Unis et dans d'autres pays.



SIRIUS, XM et toutes les autres marques, et logos liés sont des marques commerciales de Sirius XM Radio Inc. et de ses filiales. Tous droits réservés.

DLNA®, le logo DLNA et DLNA CERTIFIED® sont des marques déposées, des marques de service ou des marques de certification de Digital Living Network Alliance.

Ce produit est protégé par certains droits de propriété intellectuelle de Microsoft. L'utilisation ou la distribution d'une telle technologie au-delà de ces restrictions est interdite sans une licence de Microsoft.

Windows et le logo Windows sont des marques déposées du groupe d'entreprises Microsoft.

QR Code est une marque déposée de DENSO WAVE INCORPORATED.

Safari est une marque déposée ou commerciale de Apple Computer, Inc. aux États-Unis et dans d'autres pays.

« x.v.Color » est une marque déposée de Sony Corporation.

La technologie de codage vidéo MPEG Layer-3 est accordée sous licence par Fraunhofer IIS and Thomson.

« Toutes les autres marques déposées sont la propriété de leurs propriétaires respectifs. »

## Précautions

### Modèles pour l'Europe

#### Déclaration de Conformité

Nous déclarons, sous notre seule responsabilité, que le produit est conforme aux normes :

- Sécurité
- Limites et méthodes de mesure des caractéristiques des perturbations radioélectriques
- Limites pour les émissions de courant harmonique
- Limitation des variations de tension, des fluctuations de tension et du papillotement
- Directive RoHS, 2011/65/UE
- Par la présente, Onkyo Corporation déclare que l'appareil TX-NR535 est conforme aux exigences essentielles et aux autres dispositions pertinentes de la directive 1999/5/CE.



**ONKYO**

# TX-NR535

AV RECEIVER

## Manual Básico

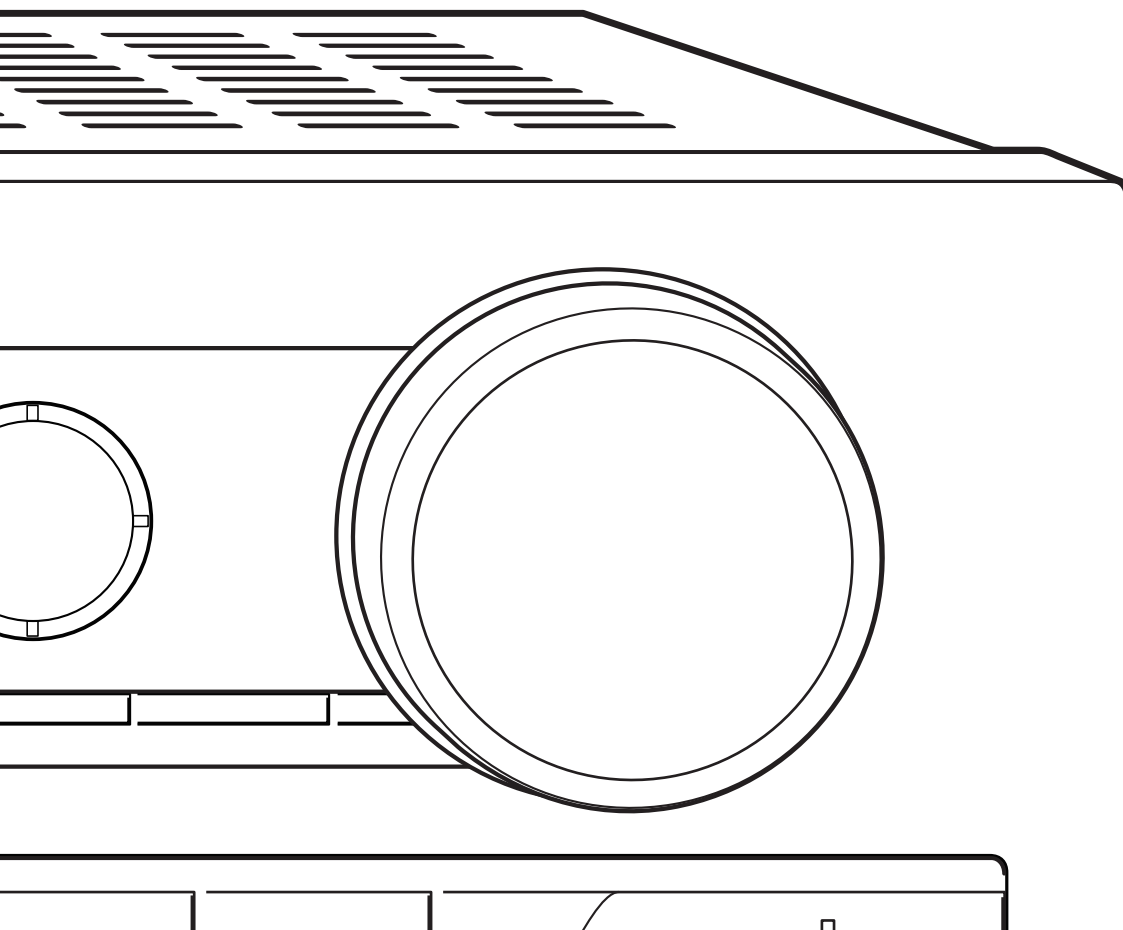

Aquí encontrará el Manual Avanzado



<http://www.onkyo.com/manual/txnr535/adv/es.html>

Es

# Antes de Empezar

## Acerca del Manual Básico

El Manual Básico le guía a través de los pasos fundamentales para disfrutar el Receptor de AV desde las conexiones a la TV, dispositivos de altavoces y reproducción, hasta las funciones necesarias para la reproducción. A parte de eso, el Manual Básico le informa con las instrucciones para las funciones usadas con frecuencia. Además, hay otra parte del manual, llamada Manual Avanzado, para darle información más detallada, que hemos decidido publicar en la página web desde el punto de vista ecológico.

## Manual Avanzado

El Manual Avanzado se actualiza siempre con la información más reciente y tiene una interfaz amigable. Tanto si accede desde un PC o un teléfono inteligente, le ayudará a conocer con más profundidad el Receptor de AV. El Manual Avanzado consiste en los siguientes capítulos.





- Detalles Sobre la Reproducción de AM/FM
- Reproducción de Archivos de Música desde un Dispositivo de Almacenamiento USB
- Escuchar la Radio por Internet
- Reproducción de Archivos de Música con DLNA
- Reproducción de Archivos de Música desde una Carpeta Compartida
- Manejar Archivos de Música mediante el Mando a Distancia
- Usando los Modos de Audición
- Configuración Avanzada
- Manejar otros Componentes mediante el Mando a Distancia
- Conexión/Operación del Producto Onkyo con Conexión RI.
- Actualización de Firmware
- Detalles sobre la Resolución de Problemas
- Información de Referencia

## Características

La unidad está diseñada para ser conectada entre la TV y dispositivos de reproducción tales como un reproductor de discos Blu-ray. La señal de vídeo de los dispositivos de reproducción serán enviados a través de la unidad a la TV y el audio será reproducido por los altavoces creando Dolby Digital u otro tipo de campo de sonido envolvente. La unidad tiene muchas conexiones de salida/entrada en su panel trasero, lo cual le permite conectar muchos dispositivos de reproducción simultáneamente. La reproducción se puede cambiar seleccionando los botones del selector de entrada. Para la reproducción de dispositivos compatibles con CEC, la entrada se cambiará automáticamente.

- Equipado con amplificador de 5 canales
- Equipado con conexiones HDMI IN/OUT compatibles con Passthrough de 4K 60 Hz
- Compatible con la función HDMI Through que permite la transmisión desde dispositivos de reproducción a la TV en modo de espera
- Compatible con ARC (Audio Return Channel)
- Compatible con la reproducción de dispositivos de almacenamiento USB
- Compatible con una variedad de funciones de red como Radio por Internet, DLNA, etc.
- Compatible con Wi-Fi y Bluetooth
- Función de Control de Sincronización de A/V para corregir desviaciones de audio y vídeo
- La función Zone2 que le permite reproducir una fuente diferente en una habitación diferente a la habitación principal
- Modo de audición T-D (Teatro-Dimensional), que le permite disfrutar del campo de sonido envolvente virtual
- Convertidor D/A de 192 kHz/24 bits
- Configuración de altavoz automática utilizando el micrófono calibrado suministrado (calibración de habitación AccuEQ)
- DSP (Procesador Digital de Señal) de 32 bits con un rendimiento de cálculo excelente
- Es compatible con la reproducción de MP3, WMA, WMA Lossless, FLAC, WAV, Ogg Vorbis, Apple Lossless, DSD, Dolby TrueHD a través de la red y almacenamiento USB

## Accesorios Suministrados

-  Antena de FM para interiores --- (1)
-  Antena en bucle de AM --- (1)
-  Etiquetas de colores para el cable del altavoz --- (1)
-  Mando a distancia (RC-879M) --- (1)  
Pilas (AA/R6) --- (2)
-  Micrófono para la configuración de altavoces --- (1)

El número entre paréntesis indica la cantidad. En el embalaje, la letra que aparece al final del nombre del producto indica el color.



Aquí encontrará el Manual Avanzado  
<http://www.onkyo.com/manual/txnr535/adv/es.html>

# Paso 1: Conexiones

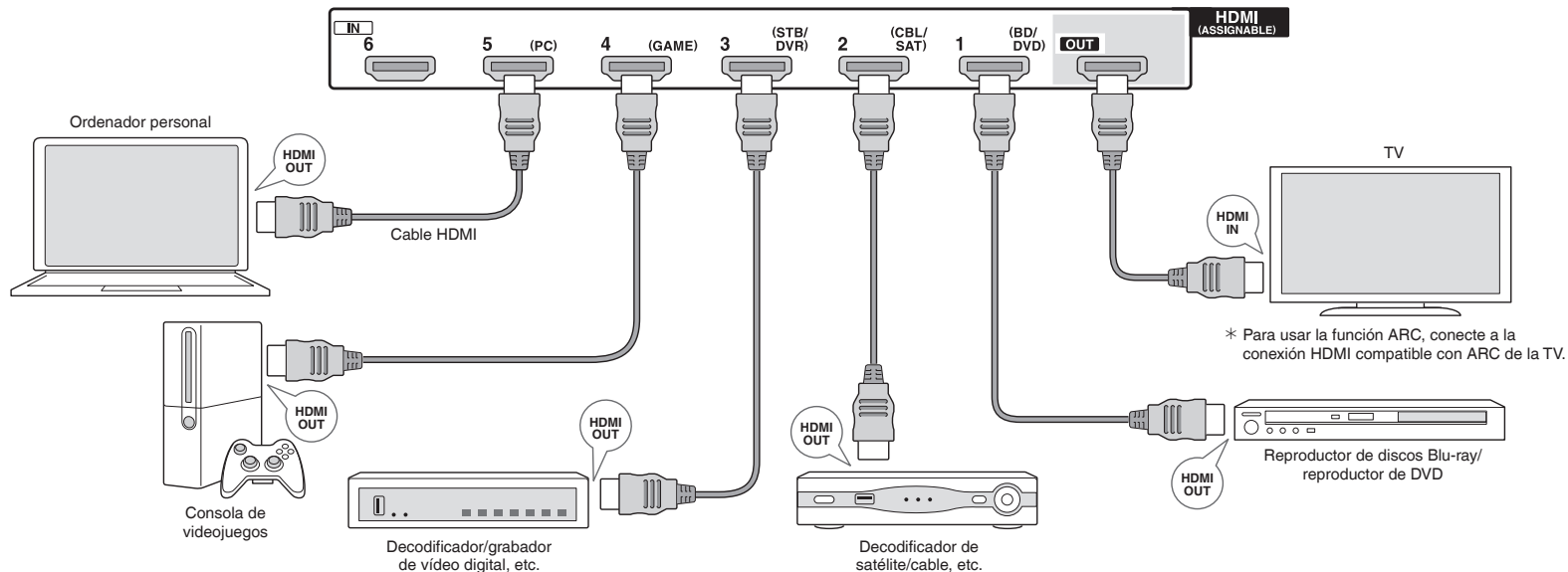

## 1 Conexión de la TV o los reproductores

**Importante:** El cable de alimentación debe conectarse sólo después de que todas las otras conexiones se hayan completado.

### Conexión de cable HDMI

La unidad tiene muchas conexiones HDMI en su panel trasero y cada una de ellas corresponde a un botón del selector de entrada del mismo nombre en el panel frontal. Por ejemplo, un reproductor de discos Blu-ray se conectará a la entrada IN 1 y el botón BD/DVD en el panel frontal se usará para escuchar el sonido de la reproducción (si el reproductor es compatible con CEC, la entrada será cambiada automáticamente). Si añade otro reproductor de discos Blu-Ray, podrá utilizar cualquier otra conexión que no sea IN 1. Es posible cambiar la asignación de los botones

de las conexiones de entrada y del selector de entrada. Para ver cómo realizar ajustes, consulte la Manual Avanzado (<http://www.onkyo.com/manual/txnr535/adv/es.html>).

Para conectar la TV y la unidad, conecte la conexión HDMI OUT de la unidad y la conexión HDMI input de la TV con un cable HDMI. Con esta conexión, se hace posible visualizar la pantalla de configuración de la unidad en la TV o transmitir señales de audio/video desde el reproductor a la TV. Si su TV es compatible con ARC (Audio Return Channel), es posible reproducir el sonido de la TV con los altavoces del receptor de AV con esta conexión solamente. Si su TV no es compatible con ARC, necesitará, además de la conexión HDMI OUT, una conexión de cable óptico digital entre la conexión óptica de salida de audio digital de la TV y la conexión DIGITAL IN OPTICAL de la unidad o una conexión de cable de audio analógico entre la conexión de salida de audio de la TV y la conexión de entrada de audio analógico de TV/CD de la unidad.

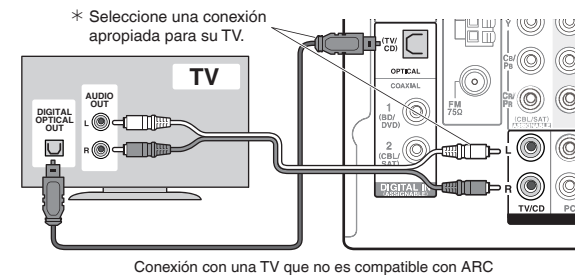

La unidad es compatible con la función HDMI Through, que permite la transmisión desde reproductores a la TV incluso si la unidad está en modo de espera.

- Es necesario realizar los ajustes apropiados para habilitar la función del sistema vinculado HDMI, la función ARC y la función HDMI Through. Consulte la sección 4 del "Paso 2: Configuración".

## Conexión de Componentes sin HDMI

Las conexiones de vídeo/audio que no sean las conexiones HDMI también tienen un botón selector de entrada preasignado en el panel frontal. Vea el nombre del botón del selector de entrada mostrado con la conexión cuando conecte el dispositivo. Es posible cambiar la asignación si es necesario. Para más información, consulte la Manual Avanzado (<http://www.onkyo.com/manual/txnr535/adv/es.html>). Tenga en cuenta que cuando conecte el reproductor a las conexiones ② COMPONENT VIDEO IN, necesitará conectar la TV a las conexiones ② COMPONENT VIDEO OUTPUT. Tenga en cuenta también que cuando conecte el reproductor a la conexión de entrada de vídeo compuesto ③, necesitará conectar la TV a la conexión ④ MONITOR OUT.

- ① **Conexiones DIGITAL IN:** Se puede conectar un reproductor con una conexión óptica de salida de audio digital o conexión de salida de audio coaxial digital. Para disfrutar de sonido envolvente digital incluyendo Dolby Digital y DTS, use una estas conexiones o el cable de conexión HDMI.
- ② **Conexiones COMPONENT VIDEO:** Puede conectarse un TV con conectores de entrada de video componente o un reproductor con conectores de salida de video componente.
- ③ **Conexiones VIDEO/AUDIO IN:** Se puede conectar un reproductor con una conexión de salida de vídeo por componentes o conexiones de salida de audio RCA.
- ④ **Conexión MONITOR OUT V:** Se puede conectar una TV con una conexión de salida de vídeo por componentes.

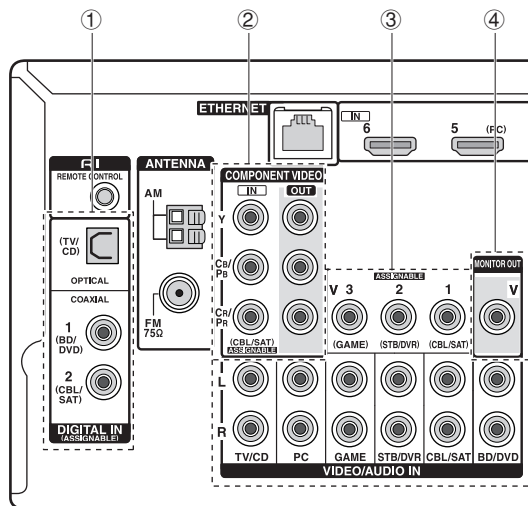

Si el tocadiscos conectado no tiene un ecualizador de audio incorporado, necesitará instalar un ecualizador de audio externo entre la unidad y el tocadiscos. Contacte con el fabricante para obtener más información.

## Tipos de cables

### ■ Transmisión de vídeo/audio



**Cable HDMI:** Permite la transmisión digital de señales de vídeo/audio y señales de control entre dispositivos mediante la conexión de un solo cable.  
\* Utilice el cable HDMI de alta velocidad cuando reproduzca vídeo de alta definición 4K de 1080p.

### ■ Transmisión de audio



**Cable óptico digital:** Transmite audio digital. La calidad de audio es la misma que con el cable coaxial digital.  
\* Ya que la conexión óptica de entrada digital de la unidad tiene una cubierta, presione el cable hacia adentro contra la cubierta volviéndola del revés.



**Cable coaxial digital:** Transmite audio digital. La calidad de audio es la misma que con el cable óptico digital.



**Cable de audio analógico (RCA):** Transmite señales de audio analógico.

### ■ Transmisión de vídeo

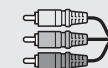

**Cable de vídeo por componentes:** Transmite señales de vídeo de mayor calidad que las del cable de vídeo compuesto.



**Cable de vídeo compuesto:** Transmite señales de vídeo analógico.



# 2 Conexión de altavoces

**Importante:** El cable de alimentación debe conectarse sólo después de que todas las otras conexiones se hayan completado.

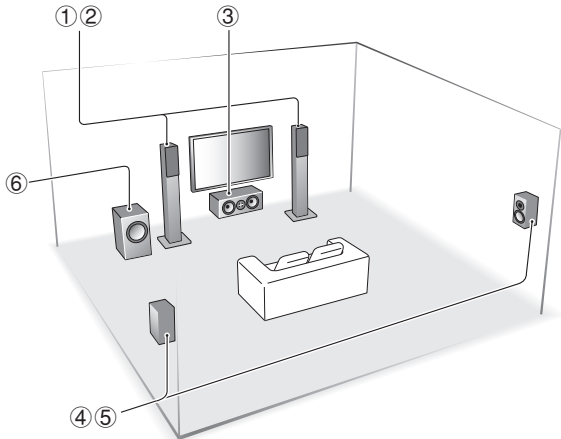

- ① ② Altavoces frontales
- ③ Altavoz central
- ④ ⑤ Altavoces envolventes
- ⑥ Subwoofer

\* Se pueden conectar hasta dos subwoofers.

Lo ideal es instalar los altavoces frontales y el altavoz central a una altura no muy diferente de la pantalla. En cuanto a los altavoces envolventes, se recomienda instalarlos en una posición ligeramente por detrás de la posición de escucha y más alta que los oídos del oyente, ya que es preferible obtener un sonido difuso antes que un sonido directo. Ya que los sonidos bajos reproducidos por el subwoofer son menos direccionales, es posible colocarlo en cualquier posición. Considere la mejor posición de instalación donde se pueda oír un sonido bajo claramente escuchando una reproducción real.

Conecte altavoces con una impedancia de entre 6 Ω y 16 Ω. Usar un altavoz con una impedancia menor al valor soportado puede resultar en un fallo.

Conexión de cada altavoz: Conecte correctamente + y -. Utilizar las etiquetas de colores para los cables de los altavoces ayudará a corregir la conexión.

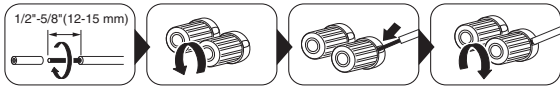
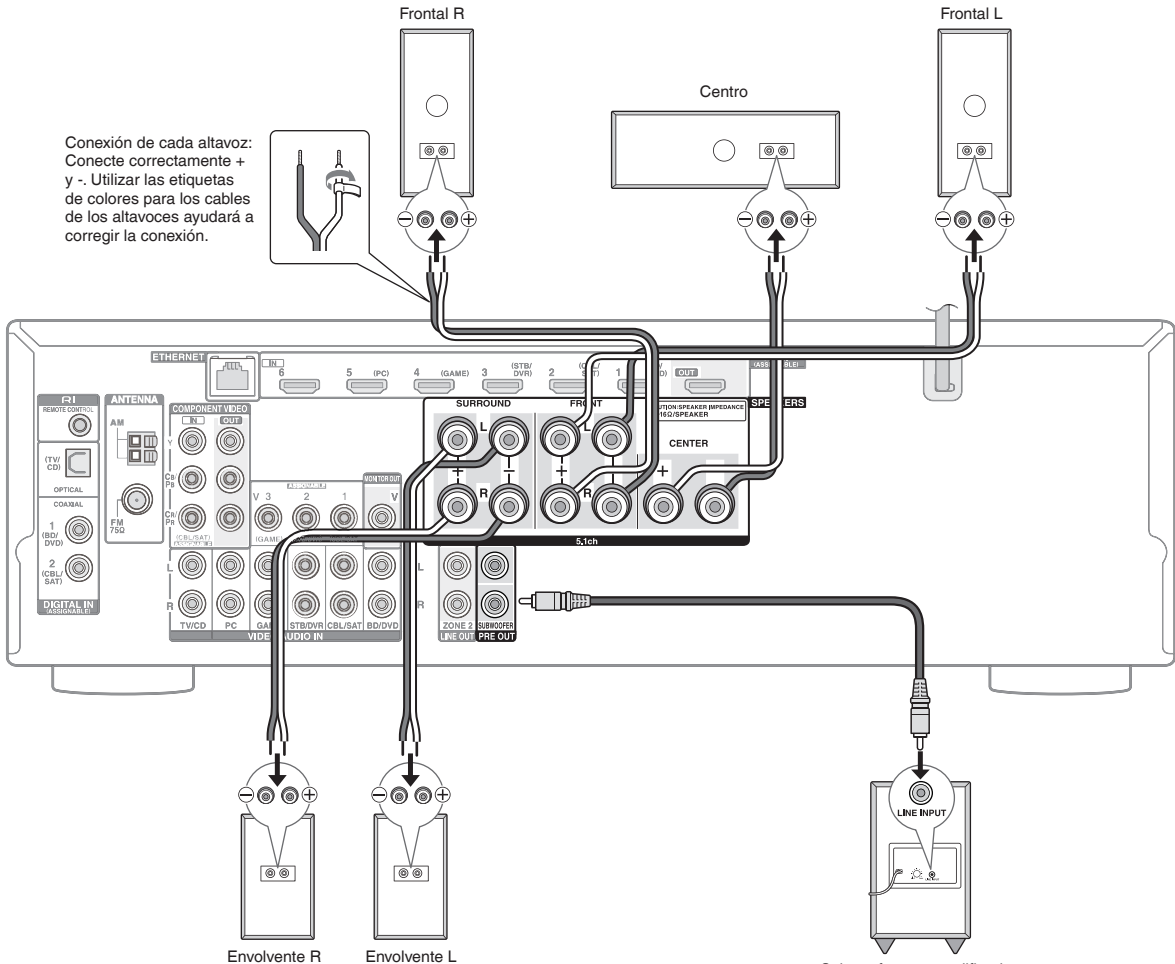
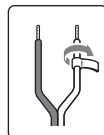

Corte y quita la cubierta de plástico del extremo del cable del altavoz, gire el núcleo y conéctelo al terminal. Realice

una conexión correcta entre las conexiones de la unidad y las conexiones del altavoz (+ a + y - a -) para cada canal.

### 3 Otras conexiones

#### Conexiones de antena AM/FM

Conecte las antenas para escuchar transmisiones en AM/FM. Cuando escuche la transmisión por primera vez, ajuste la posición y la orientación de la antena para obtener la mejor recepción.

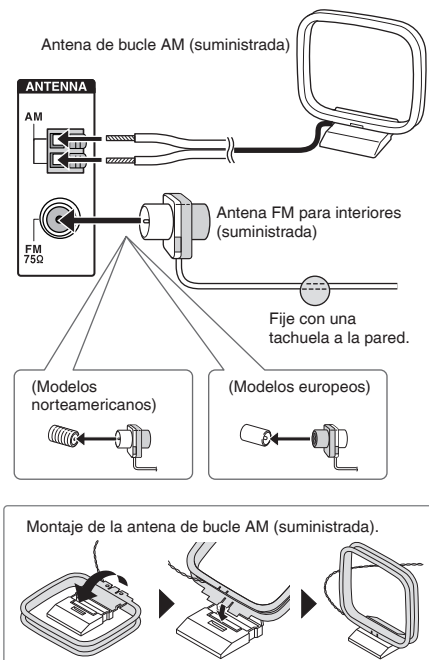

Si la conexión está mal, un sonido bajo puede volverse pobre debido a una fase inversa. Colocar las etiquetas de colores suministradas para los cables de los altavoces en el lado + de ambos extremos del cable de cada canal ayudará a una conexión correcta. La conexión del subwoofer es compatible con la conexión de un subwoofer con amplificador de potencia incorporado. Coloque el interruptor de selección de filtro de corte del subwoofer en DIRECT. Si el subwoofer no tiene un interruptor de selección de filtro de corte pero tiene un dial de ajuste de frecuencia de corte, gírelo a la frecuencia máxima. Si su subwoofer no tiene amplificador de alimentación incorporado, puede conectar un amplificador de potencia entre la unidad y el subwoofer.

- La configuración del altavoz es 5.1 canales en el momento de la compra. Puede cambiarlo manualmente o usando una configuración de altavoz automática.
- Provocar un cortocircuito entre el cable + y el cable - o poner en contacto el núcleo del cable con el panel trasero de la unidad puede producir un fallo. Tampoco conecte dos o más cables a una conexión de altavoz o un altavoz a varias conexiones.

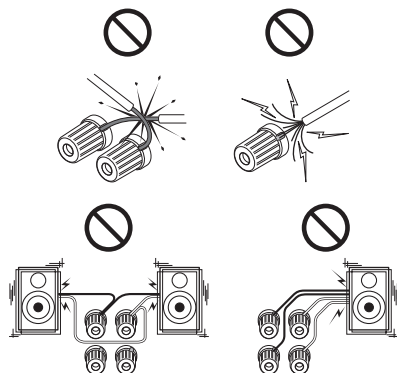

**Cuando use enchufes de plátano disponibles en comercios:** apriete los terminales del altavoz hasta el final y luego inserte los enchufes de plátano. No introduzca el núcleo del cable del altavoz directamente en el hueco central del terminal del altavoz. (Modelos norteamericanos)

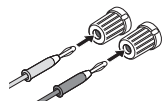

#### Conexión a la red

Al conectar la unidad a una LAN, podrá disfrutar de la radio por Internet y DLNA. La unidad se puede conectar al router con un cable Ethernet o al router LAN inalámbrico con una conexión Wi-Fi. En caso de conexión por cable, conecte el cable Ethernet al puerto Ethernet. Para la configuración del Wi-Fi, consulte la sección 3 del "Paso 2: Configuración".

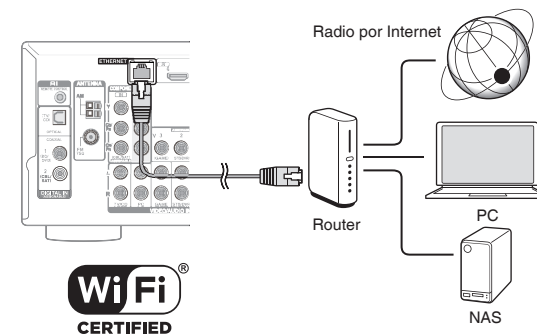

#### Conexión de auriculares

Conecte auriculares estéreo con una clavija estándar (ø 6,3 mm o 1/4 de pulgada) a la conexión PHONES. El sonido de los altavoces estará apagado mientras usa los auriculares.

- Si seleccionó cualquier modo de audición que no sea Pure Audio (modelos europeos), Stereo, Mono y Direct, conectar los auriculares cambiará el modo de audición a Stereo.

# Paso 2: Configuración

## 1 Encendiendo la unidad

Pulse  $\odot$ ON/STANDBY en la unidad principal o  $\odot$ RECEIVER en el mando a distancia para encender la unidad o ponerla en modo de espera.

- Cuando la unidad está encendida, puede fluir una corriente grande instantánea afectando la funcionalidad del ordenador y otros dispositivos. Se recomienda utilizar una toma de corriente separada que la del ordenador u otros dispositivos sensibles.

**Notificación de actualización de firmware:** Si la unidad está conectada mediante LAN y hay una actualización de firmware disponible, aparecerá el mensaje "Update New F/W". Pulse los botones  $\blacktriangle/\blacktriangledown$  en el mando a distancia para seleccionar si actualizar o no y pulse ENTER para confirmar su selección. Para obtener más detalles sobre la actualización de firmware, consulte la Manual Avanzado (<http://www.onkyo.com/manual/txnr535/adv/es.html>).

## 2 Realizando la configuración automática de los altavoces

La función de calibración de habitación AccuEQ de nuestra tecnología propietaria recoge el sonido de prueba procedente de cada altavoz con el micrófono de configuración de altavoz suministrado y realiza el ajuste automático del número de altavoces, nivel de volumen, frecuencias de corte óptimas para cada altavoz y distancia desde la posición de escucha primaria. La distorsión causada por la diferencia de entorno acústico de la habitación será también corregido para producir un sonido claro y bien balanceado.

### 1. Coloque el micrófono de configuración de los altavoces en la posición $\star$ de medición.

- Si sostiene el micrófono con la mano, no será posible una medición correcta. Lo ideal es que el micrófono se coloque en un soporte a la altura de los oídos del oyente. No se puede realizar la medición si se están utilizando auriculares.

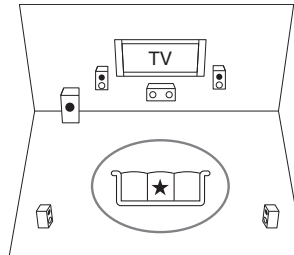

$\bigcirc$  : Área de audición

$\star$  : Posición de medición con el micrófono

### 2. Conecte el micrófono de configuración de los altavoces a la conexión SETUP MIC.

Conexión SETUP MIC

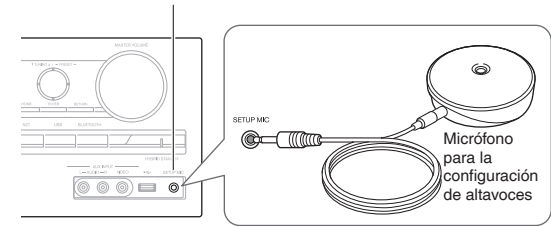

### 3. Siga la guía mostrada en la pantalla de la TV.

Puede realizar la configuración siguiendo la guía mostrada en la pantalla de la TV. Para mostrar la guía, necesita realizar la conexión HDMI entre la unidad y la TV. Seleccione el elemento con los botones del cursor del mando a distancia y pulse ENTER para confirmar su selección.

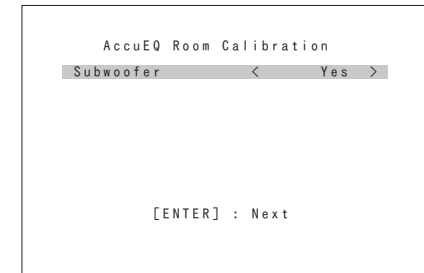

### 4. La prueba de sonido suena desde el altavoz conectado y comienza la configuración automática del altavoz.

El micrófono mide la prueba de sonido. La medición será realizada dos veces por cada altavoz. Tarda varios minutos en completarse.

- Cada altavoz genera tonos de prueba a un nivel de volumen alto durante la medición. Mantenga la habitación en el mayor silencio posible durante la medición. La medición puede ser interrumpida si hay ruido ambiente o interferencia de radiofrecuencias. Cierre las ventanas y apague los electrodomésticos y luces fluorescentes.

- Para cancelar la medición mientras se está llevando a cabo, desconecte el enchufe del micrófono.

### 5. Cuando se ha completado, se muestra el resultado de la medición.

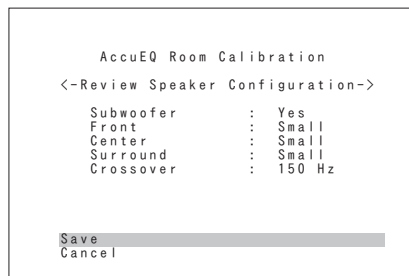

Pulse ◀▶ en el mando a distancia para comprobar los ajustes. Al pulsar ENTER cuando “Guardar” está seleccionado guardará los ajustes.

- El sonido del subwoofer puede no ser detectado debido a que consiste en frecuencias extremadamente bajas. Si se muestra “No” para “Subwoofer” en la pantalla de medición de resultados, suba el volumen del subwoofer a alrededor de la mitad de su volumen máximo y suba la frecuencia a su nivel máximo.

### 6. En la pantalla que muestra “AccuEQ” “Activado”, pulse ENTER.

Estos ajustes se aplicarán a todas las entradas.

### 7. Cuando se muestre “Desconecte el micro de configuración.”, desconecte el micrófono.

- Si cambia las posiciones de los altavoces, la disposición de los muebles de la habitación o el número de altavoces, realice el ajuste automático de altavoces otra vez.
- Si hay un mensaje de error, siga las instrucciones en pantalla para eliminar la causa del error.

## 3 Realizando la configuración Wi-Fi

### Elementos a comprobar antes de comenzar el procedimiento

La conexión Wi-Fi requiere un punto de acceso tal como un router LAN inalámbrico (\*). Escriba la SSID y la contraseña (clave) del punto de acceso si se muestran en la etiqueta del cuerpo principal. Si el punto de acceso tiene un botón de configuración automática (puede tener diferentes nombres dependiendo del fabricante), puede configurar sin poner la clave. Para cómo utilizar el botón de configuración automática del punto de acceso, consulte su manual de instrucciones.

\* La unidad es compatible con la conexión Wi-Fi con puntos de acceso de 2,4 GHz.

- **Funcionamiento:** Puede realizar la configuración siguiendo la guía mostrada en la pantalla de la TV. Para mostrar la guía, necesita realizar la conexión HDMI entre la unidad y la TV. Seleccione el elemento con los botones del cursor del mando a distancia y pulse ENTER para confirmar su selección. Para volver a la pantalla anterior, pulse RETURN.

#### 1. Comience la “Wi-Fi Setup”.

- ① Pulse RCV en el mando a distancia y pulse HOME.
- ② Seleccione “Config.” con los botones del cursor y pulse ENTER.
- ③ Seleccione “12. Network Setup” con los botones del cursor y pulse ENTER.
  - “12. Network Setup” se vuelve seleccionable después de que la red comienza incluso si no puede ser seleccionado primero. Puede tomar alrededor de un minuto iniciar.
- ④ Seleccione “Wi-Fi” con los botones de cursor y seleccione “Activado” para visualizar “Wi-Fi Setup”.
- ⑤ Seleccione “Comenzar” en “Wi-Fi Setup” con los botones del cursor y pulse ENTER.

#### 2. Seleccione la SSID del punto de acceso a conectar con los botones del cursor y pulse ENTER.

- Cuando la SSID del punto de acceso aparece en la pantalla de TV, seleccione el punto de acceso deseado.
- Si cambió la configuración inicial del punto de acceso para saltarse la introducción de la contraseña, el paso 4 empieza automáticamente.
  - Si cambió la configuración inicial del punto de acceso para ocultar la SSID, consulte “Cuando el punto de acceso no se muestra”.

### 3. Seleccione y configure el método de autenticación.

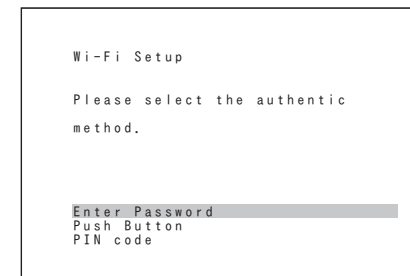

Cuando la pantalla de arriba se muestra, seleccione y configure uno de los tres métodos de autenticación: “Introduzca la contraseña”, “Pulsador” y “PIN code”. Vea debajo los detalles de y cómo configurar cada método.

#### ■ Introduzca la contraseña: Introduzca la contraseña del punto de acceso para establecer conexión.

- ① Seleccione “Introduzca la contraseña” con los botones del cursor y pulse ENTER.
- ② Introduzca la contraseña (\*) en la pantalla de teclado, seleccione “OK” con los botones del cursor y pulse ENTER.
  - En algunos casos, la pantalla de autenticación no es visualizada y la pantalla del teclado se visualiza automáticamente; dependiendo del dispositivo de punto de acceso.
    - \* Para cambiar entre mayúsculas y minúsculas, seleccione “Shift” y, a continuación, pulse ENTER. Seleccione “Left” o “Right” y pulse ENTER para mover el cursor en la dirección seleccionada. Seleccione “BS” y pulse ENTER para borrar el carácter a la izquierda de la posición del cursor. Para seleccionar si ocultar la contraseña con “\*” o mostrarla en texto normal, pulse D en el mando a distancia. Pulse + 10 en el mando a distancia para activar la función “Shift” y CLR para borrar todos los caracteres introducidos.
- ③ Si el método de seguridad del punto de acceso a conectar es WEP, seleccione “ID de clave predeterminada”, seleccione “OK” y pulse ENTER.

#### ■ Pulsador: Utilice el botón de configuración automática del punto de acceso para establecer la conexión.

- ① Seleccione “Pulsador” con los botones del cursor y pulse ENTER.
- ② Pulse y mantenga el botón de configuración automática del punto de acceso durante los segundos que sean necesario, seleccione “OK” con los botones del cursor y pulse ENTER.

## 4 Configuración HDMI

■ **Código PIN:** Seleccione este método cuando el botón de configuración automática del punto de acceso no está a su alcance. Seleccione "PIN code" con los botones del cursor y pulse ENTER para mostrar el código PIN de 8 dígitos. Registre el código PIN visualizado en el punto de acceso, seleccione "OK" con los botones del cursor y pulse ENTER. Para obtener más información sobre cómo registrar el código PIN en el punto de acceso, consulte su manual de instrucciones.

### 4. Establecer conexión.

El proceso de conexión comienza y el indicador Wi-Fi en la izquierda de la pantalla de la unidad comienza a parpadear. Cuando se ha establecido la conexión, el indicador Wi-Fi deja de parpadear y queda iluminado. Si el indicador Wi-Fi no queda iluminado, la conexión no se ha establecido. Realice la configuración otra vez. Si "Pulsador" no funciona, pruebe "Introduzca la contraseña".

### 5. Disfrute la radio por Internet u otras fuentes.

Pulse HOME en el mando a distancia y seleccione "Servicio de red" en el menú de Inicio. Puede utilizar una variedad de servicios de Internet.

#### Cuando el punto de acceso no se muestra

Seleccione "Otros..." con ► en el mando a distancia y pulse ENTER para visualizar la pantalla de teclado. Introduzca la SSID y contraseña. Realice las siguientes configuraciones de acuerdo a la configuración del router.

#### ■ Método WPA/WPA2

Seleccione "WPA" o "WPA2" en "Método de seguridad", seleccione "OK" y pulse ENTER.

#### ■ Método WEP

Seleccione "WEP" en "Método de seguridad" y seleccione "ID de clave predeterminada". Entonces seleccione "OK" y pulse ENTER.

- Si la configuración de cifrado no se ha realizado en el router LAN inalámbrico, seleccione "Ninguno" en "Método de seguridad", seleccione "OK" y pulse ENTER.

La unidad es compatible con la función de sistema vinculado como el vínculo de encendido/apagado de la alimentación cuando está conectado mediante cable HDMI con una TV o reproductor compatible con CEC (Control de productos electrónicos de consumo). Necesita cambiar la configuración inicial para utilizar la función de sistema vinculado, la función HDMI Through y la función ARC (Audio Return Channel).

● **Funcionamiento:** Puede realizar la configuración siguiendo la guía mostrada en la pantalla de la TV. Para mostrar la guía, necesita realizar la conexión HDMI entre la unidad y la TV. Seleccione el elemento con los botones del cursor del mando a distancia y pulse ENTER para confirmar su selección. Para volver a la pantalla anterior, pulse RETURN.

### HDMI CEC (RIHD)

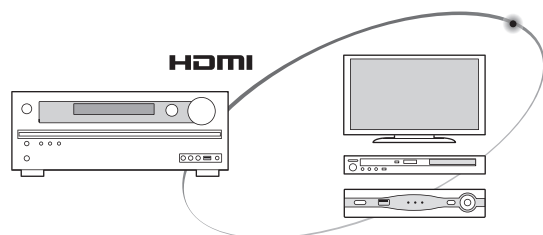

- Poner la TV en modo de espera pondrá a la unidad en modo de espera.
- En cuanto al televisor, se puede ajustar si emite el audio por los altavoces conectados a la unidad o por los altavoces del televisor.
- Iniciar la reproducción en un reproductor/grabador compatible con CEC cambiará automáticamente la entrada de la unidad a la entrada HDMI del reproductor/grabador. Si la unidad está en modo de espera, se encenderá automáticamente.

1. Pulse RCV en el mando a distancia y pulse HOME.
2. Seleccione "Config." con los botones del cursor y pulse ENTER.
3. Seleccione "11. HDMI Setup" con los botones del cursor y pulse ENTER.
4. Seleccione "HDMI CEC (RIHD)" con los botones del cursor y pulse "Activado".

### HDMI Through

Esta función permite la transmisión desde reproductores a la TV incluso si la unidad está en modo de espera. Configurar el ajuste HDMI CEC (RIHD) mencionado arriba en "Activado" puede activar este ajuste automáticamente. También es necesario realizar el ajuste del sistema vinculado HDMI en la TV. Consulte el manual de instrucciones de la TV para obtener más información.

- Aunque activar la función HDMI Through incrementa el consumo de energía durante el modo de espera, la unidad entra automáticamente en el modo HYBRID STANDBY que puede minimizar el incremento de consumo de energía manteniendo sólo los circuitos mínimos activos.

### ARC (Audio Return Channel)

Conectarse simplemente a un televisor compatible con ARC mediante el uso de un cable estándar HDMI le permitirá escuchar el sonido del televisor desde los altavoces conectados a la unidad. Para usar la función ARC, conecte la unidad al conector HDMI compatible con ARC del televisor. A continuación, ajuste HDMI CEC (RIHD) anteriormente mencionado a la posición "Activado" de la unidad, y realice los siguientes ajustes.

1. Pulse RCV en el mando a distancia y pulse HOME.
2. Seleccione "Config." con los botones del cursor y pulse ENTER.
3. Seleccione "11. HDMI Setup" con los botones del cursor y pulse ENTER.
4. Seleccione "Canal de retorno de audio" con los botones del cursor y seleccione "Auto".

#### Salida de audio de reproductores conectados

Para disfrutar de sonido envolvente digital incluyendo Dolby Digital y DTS, la salida de audio debe ser ajustada en "Salida bitstream" en el reproductor de discos blu-ray u otros dispositivos. Si la TV no es compatible con señales bitstream, ajuste la salida de audio a "Salida PCM" en el reproductor para escuchar el audio desde los altavoces de la TV. Para obtener información sobre cómo ajustar el reproductor, consulte el manual de instrucciones del reproductor. Algunos ajustes del reproductor de discos blu-ray puede impedir la reproducción del DTS-HD Master Audio. En ese caso, coloque el "Sonido suplementario del vídeo BD" (o sonido secundario) en "Desactivado" e intente otra vez.

# Paso 3: Reproducción

## 1

### Reproducción del reproductor y la TV

Pulse RCV en el mando a distancia y pulse ①  
RECEIVER para encender.

- Cambie la entrada en la TV a aquella asignada a la unidad. Utilice el mando a distancia de la TV.

#### 1. Seleccione la entrada de la unidad e inicie la reproducción en el reproductor o la TV.

- Pulse ② INPUT SELECTOR al que se ha asignado el reproductor deseado. Pulse TV/CD para reproducir el sonido de la TV. También puede utilizar los botones del selector de entrada en la unidad principal.
- La entrada será seleccionada automáticamente si la TV o el reproductor es compatible con CEC y está conectado a la unidad con un cable HDMI.

#### 2. Seleccione el modo de audición deseado.

Pulse los botones de modo de audición ⑤ para cambiar el modo de manera que pueda disfrutar diferentes modos de audición. Para obtener más información acerca de los modos de audición, consulte “Modos de audición” en la próxima página.

#### 3. Ajuste el volumen con ⑨.

### Nombres de las partes del mando a distancia

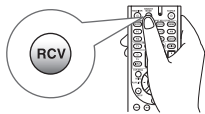

- **Para controlar la unidad:** El mando a distancia puede estar en el modo remoto que permite el control de otros dispositivos. Pulse el botón RCV ② para seleccionar el modo RECEIVER (para controlar esta unidad) antes de iniciar la operación.

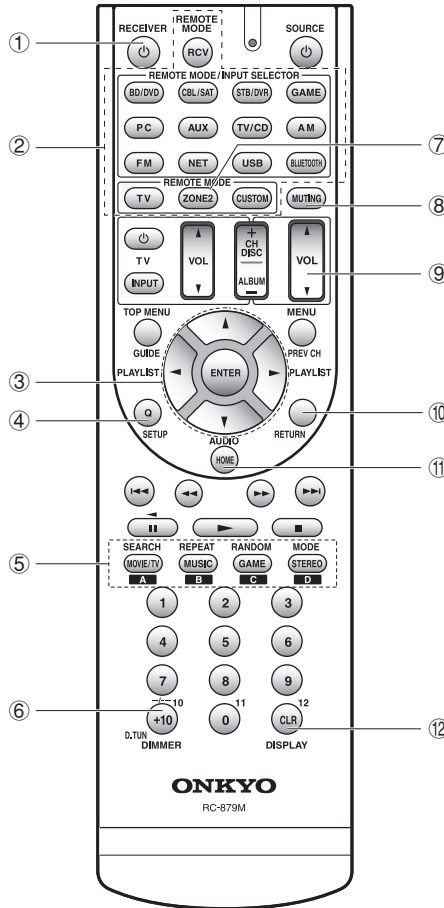

- ① **Botón RECEIVER:** Enciende la unidad o la pone en modo de espera.
- ② **Botones REMOTE MODE/INPUT SELECTOR:** Cambia la entrada a reproducir.
- ③ **Botones del cursor y botón ENTER:** Mueve el cursor y confirma la selección.
- ④ **Botón Q SETUP:** Muestra el menú Ajuste rápido que le permite configurar las funciones frecuentemente utilizadas incluyendo la selección de entrada y el ajuste del volumen.
- ⑤ **Botones de modo de audición:** Le permite seleccionar el modo de audición.
- ⑥ **Botón DIMMER:** Cambia el brillo de la pantalla.
- ⑦ **Botón ZONE2:** Para utilizar cuando la unidad está conectada con un pre-amplificador principal en una habitación separada y el sonido se reproduce ahí.
- ⑧ **Botón MUTING:** Silencia el audio temporalmente.
- ⑨ **Botones VOLUME:** Le permiten ajustar el volumen.
- ⑩ **Botón RETURN:** Regresa la pantalla al estado anterior.
- ⑪ **Botón HOME:** Muestra el menú Inicio que el permite realizar ajustes avanzados y utilizar la radio por Internet y DLNA.
- ⑫ **Botón DISPLAY:** Cambia la información en la pantalla.

### ■ Cómo utilizar el mando a distancia

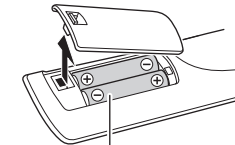

Pilas (AA/R6)

Sensor del mando a distancia

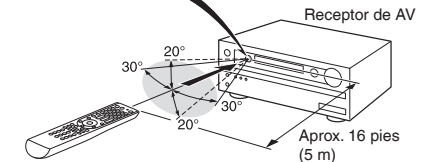

- Si no utiliza el mando a distancia durante un período de tiempo prolongado, retire las pilas para evitar fugas.
- Tenga en cuenta que mantener pilas gastadas dentro puede causar corrosión, cosa que dañaría el mando a distancia.



## Modos de audición

Seleccione el modo deseado cambiando y escuchando sonido real en diferentes modos. Los modos de audición seleccionables dependen del formato de las señales de entrada.

**MOVIE/TV:** Puede seleccionar un modo de audición adecuado para películas y programas de TV.

**MUSIC:** Puede seleccionar los modos de audición adecuados para música.

**GAME:** Puede seleccionar un modo de audición adecuado para juegos.

**STEREO:** Puede seleccionar un modo de audición para estéreo y todas las fuentes estéreo.

**PURE AUDIO (solamente unidad principal) (Modelos europeos):** La pantalla y el circuito de vídeo analógico se cortan para proporcionar un sonido más puro.

- Para más información sobre los modos de escucha, consulte el Manual Avanzado (<http://www.onkyo.com/manual/txnr535/adv/es.html>).

### “Direct” para reproducir las señales de entrada tal como vienen

Seleccionar este modo permite que las señales de entrada sean reproducidas tal como son. Por ejemplo, señales de 2 canales de un CD de música se reproducirán en estéreo, las señales en 5.1 canales en 5.1 canales y las señales en Dolby Digital de un disco blu-ray o DVD en el campo de sonido Dolby Digital de acuerdo al número especificado de canales.

## Otras funciones útiles

### ■ Reproducción de Vídeo y Audio desde Diferentes Fuentes:

Es posible reproducir audio y vídeo desde diferentes fuentes. Por ejemplo, puede reproducir audio desde el reproductor de CD y vídeo desde el reproductor de BD/DVD. En ese caso, pulse BD/DVD y luego TV/CD. Inicie entonces la reproducción en el reproductor de BD/DVD y el reproductor de CD. Esta función es efectiva cuando se ha seleccionado una entrada que sólo tiene audio (TV/CD, AM o FM en la configuración inicial).

■ **Silenciar Temporalmente:** Pulse MUTING en el mando a distancia. Pulse MUTING de nuevo para cancelar el silencio.

■ **Cambio del Brillo de la Pantalla:** Pulse DIMMER en el mando a distancia varias veces para seleccionar el brillo deseado. (Modelos norteamericanos)

■ **Cambio de la Pantalla de Entrada:** Pulse DISPLAY en el mando a distancia varias veces para cambiar la pantalla de la unidad principal en el siguiente orden:

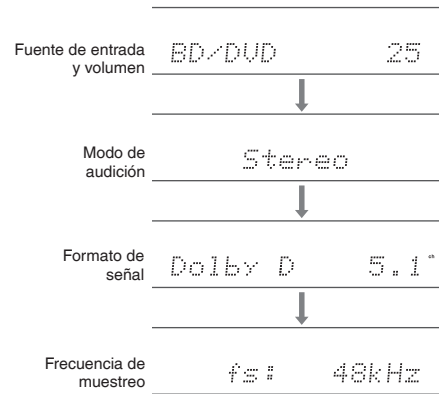

- Si se muestra “Dolby D 5.1” en formato de señal, están entrando las señales Dolby Digital de 5.1 canales. Cuando escuche la radio AM/FM, se mostrarán la banda, la frecuencia y el número de presintonía.

## 2 Escuchar la radio AM/FM

El método de sintonización automática se explica en el Manual Básico. Para más información, consulte el Manual Avanzado (<http://www.onkyo.com/manual/txnr535/adv/es.html>).

1. Pulse **AM** o **FM** en la unidad para seleccionar “AM” o “FM”.
2. Pulse **TUNING MODE** en la unidad para que se ilumine el indicador “AUTO” en la pantalla de la misma.

### 3. Pulse ▼TUNING▲ en la unidad.

Comienza la búsqueda automática de emisoras de radio. La búsqueda se para cuando encuentra una. Al sintonizar una emisora de radio, el indicador “▶TUNED◀” de la pantalla de la unidad se ilumina. El indicador “FM STEREO” se ilumina si la emisora de radio es una emisora FM.



**Guardar una Emisora de Radio:** Le permite guardar hasta 40 de sus emisoras de radio AM/FM preferidas.

1. Sintonice la emisora AM/FM que quiera guardar.
2. Pulse **MEMORY** en la unidad.  
El número de preajuste de la pantalla de la unidad parpadea.
3. Pulse ◀PRESET▶ varias veces en la unidad para elegir un número del 1 al 40 mientras el número de preajuste esté iluminado (unos 8 segundos).
4. Pulse de nuevo **MEMORY** en la unidad.  
Cuando esté guardado, el número de preajuste deja de iluminarse. Repita este proceso con todas sus emisoras AM/FM preferidas. Pulse ◀PRESET▶ o CH +/- para seleccionar la emisora de radio guardada.

## 3 Conexión y reproducción del dispositivo con Bluetooth

Puede disfrutar de archivos de música almacenados en un teléfono inteligente u otros dispositivos con Bluetooth de forma inalámbrica. El área de cobertura es de 48 pies (15 metros).

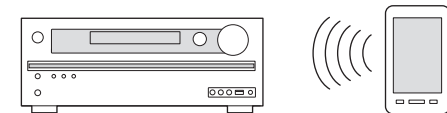

- Los dispositivos compatibles con Bluetooth deben ser compatibles con el perfil A2DP.
- Tenga en cuenta que la conexión con todos los dispositivos que tengan Bluetooth no siempre está garantizada.



## Emparejado

El emparejado es necesario cuando se utilizan dispositivos compatibles con Bluetooth por primera vez. Antes de comenzar el procedimiento, aprenda cómo activar la función de configuración Bluetooth y conectar con otros dispositivos en el dispositivo con Bluetooth.

### 1. Pulse BLUETOOTH en el mando a distancia.

La unidad entra en el modo de emparejado y el indicador BLUETOOTH empieza a parpadear.

### 2. Mientras el indicador BLUETOOTH está parpadeando, complete la conexión en el dispositivo compatible con Bluetooth en el área cercana dentro de los 2 minutos siguientes aproximadamente.

Si el nombre de esta unidad se muestra en la pantalla del dispositivo con Bluetooth, seleccione esta unidad. El emparejado terminará en poco tiempo.

- Si se le pide una contraseña, introduzca "0000".
- Cuando conecte la unidad a cualquier otro dispositivo con Bluetooth, comience el emparejado pulsando y manteniendo BLUETOOTH hasta que el indicador BLUETOOTH comience a parpadear. Esta unidad puede almacenar la información de hasta diez dispositivos emparejados.

## Reproducción de sonido del dispositivo con Bluetooth

Si la unidad está activada y el dispositivo compatible con Bluetooth está conectado, la entrada cambiará automáticamente a BLUETOOTH. Reproduzca música en este estado.

- Puede tomar alrededor de un minuto hasta que la conexión se establezca cuando la unidad está activada ya que la función Bluetooth necesita algo de tiempo para comenzar.
- Si el ajuste del volumen en el dispositivo compatible con Bluetooth es bajo, el sonido no saldrá desde esta unidad.
- Debido a las características de la tecnología inalámbrica Bluetooth, el sonido producido en esta unidad puede quedar ligeramente detrás del sonido reproducido en el dispositivo Bluetooth.

## 4 Uso del menú Inicio

En el menú Inicio puede realizar ajustes avanzados y utilizar la radio por Internet y DLNA.

### 1. Pulse RCV en el mando a distancia y pulse HOME.

Aparecerá el menú Inicio en la pantalla de la TV. También puede utilizar el botón HOME en la unidad principal.

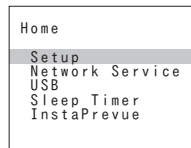

### 2. Seleccione el elemento con los botones del cursor del mando a distancia y pulse ENTER para confirmar su selección.

- Para obtener más información sobre el menú de Configuración y cómo reproducir la radio por Internet, DLNA y dispositivos de almacenamiento USB, consulte la Manual Avanzado (<http://www.onkyo.com/manual/txnr535/adv/es.html>).
- Para volver a la pantalla anterior, pulse RETURN. Para volver al menú Inicio, pulse HOME.

■ **Configuración:** Puede cambiar la asignación de los botones de los terminales de entrada y del selector de entrada y también realizar varios ajustes de los altavoces y otros ajustes avanzados.

■ **Servicio de Red:** Seleccione para utilizar varios servicios de radio por Internet y DLNA.

- "Network Setup" se vuelve seleccionable después de que la red comienza incluso si no puede ser seleccionado primero. Puede tomar alrededor de un minuto iniciar.

■ **USB:** Seleccione para conectar un dispositivo de almacenamiento USB al puerto USB de manera que pueda ser reproducido.

- "USB" se vuelve seleccionable después de que la función USB comienza incluso si no puede ser seleccionado primero. Puede tomar alrededor de un minuto iniciar.

■ **Temporizador Apagado:** Seleccione para poner a la unidad en modo de espera automáticamente cuando pasa el tiempo especificado.

■ **InstaPrevue:** Seleccione para la previsualización de la entrada de videos desde las conexiones de entrada de HDMI colectivamente en una sola pantalla. La pantalla tiene una ventana principal (video de entrada actual) y ventanas secundarias (otros videos de entrada). Para cambiar la entrada actual, seleccione la ventana secundaria deseada con los botones del cursor y pulse ENTER.

- Una ventana secundaria negra se muestra para la entrada sin señales de vídeo.
- "InstaPrevue" no se puede seleccionar si el vídeo está entrando desde HDMI IN 6 o no hay señal en la entrada seleccionada actualmente.

- Dependiendo de las señales de vídeo, es posible que la imagen no se muestre correctamente en las miniaturas de previsualización.

## 5 Uso del menú de Ajuste rápido

En el menú Ajuste rápido puede configurar las funciones frecuentemente utilizadas incluyendo la selección de entrada y el ajuste del volumen.

### 1. Pulse Q SETUP en el mando a distancia.

El menú de Ajuste rápido se muestra en la pantalla de TV conectada.

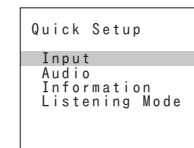

### 2. Seleccione el elemento con los botones del cursor del mando a distancia y pulse ENTER para confirmar su selección.

- Para volver a la pantalla anterior, pulse RETURN.

■ **Entrada:** Seleccione la entrada y compruebe la asignación de los botones del selector de entrada.

■ **Audio:**

**Sinc. Audio/Vídeo:** Si el vídeo va por detrás del audio, puede retrasar el audio para corregir la diferencia.

- No puede seleccionarse cuando el audio se reproduce desde los altavoces de la TV.
- No puede seleccionarse si la entrada es "NET", "USB" o "BLUETOOTH".
- No puede seleccionarse si el modo de audición es Pure Audio (modelos europeos) o Direct.

**Graves, Tiple:** Ajusta el volumen del altavoz frontal.

- No puede seleccionarse si el modo de audición es Pure Audio (modelos europeos) o Direct.

**PM Bass (Phase Matching Bass):** Suprime el cambio de fase en el rango medio para mejorar el sonido de los bajos. Así se puede obtener un sonido de bajos suave y poderoso.

- No puede seleccionarse si el modo de audición es Pure Audio (modelos europeos) o Direct.

## 6 Uso de la función ZONA

**Nivel subwoofer, Nivel central:** Ajusta el nivel del altavoz mientras escucha el sonido. El ajuste que realizó será restaurado al estado previo cuando ponga la unidad en modo de espera.

- Los altavoces no pueden ser ajustado si han sido ajustados en “No” o “Ninguno” en “Sp Config”.

**AccuEQ:** Desactiva el campo de sonido ajustado en la configuración automática de los altavoces. La configuración puede ajustarse de forma separada en cada entrada.

- La configuración no puede ser seleccionada si la configuración automática de los altavoces no se ha llevado a cabo.
- No puede seleccionarse si los auriculares están conectados o el modo de audición es Pure Audio (modelos europeos) o Direct.

**Nocturno:** Hace que los sonidos pequeños se oigan con facilidad. Es muy útil cuando necesita reducir el volumen al ver una película muy tarde por la noche. Puede disfrutar el efecto únicamente con fuentes Dolby Digital, Dolby Digital Plus y Dolby TrueHD.

- Poner la unidad en modo de espera colocará el ajuste en “Desactivado”. En el caso de Dolby TrueHD, el ajuste se establecerá en “Auto”.

**Music Optimizer:** Mejora la calidad del audio comprimido. La reproducción de sonido de archivos comprimidos con pérdidas tales como MP3 será mejorada. La configuración puede ajustarse de forma separada en cada entrada.

- La configuración es efectiva en las señales de 48 kHz o menos. La configuración no es efectiva en las señales bitstream.
- No puede seleccionarse si el modo de audición es Pure Audio (modelos europeos) o Direct.

**Cinema Filter:** Ajusta la banda de sonido que fue procesada para mejorar su rango de agudos para hacerla más adecuada para el sistema de cine en casa.

- Esta función se puede utilizar en los siguientes modos de audición: Multicanal, Dolby Digital, Dolby Digital Plus, Dolby TrueHD, DTS, DTS-HD High Resolution Audio, DTS-HD Master Audio, DTS Express, DTS 96/24, Dolby PL II Movie, y Neo:6 Cinema.

■ **Información:** Muestra la información del audio.

- **Modo de audición:** Seleccione el modo de audición desde las categorías de “MOVIE/TV”, “MUSIC” y “GAME”.
- No puede seleccionarse cuando el audio se reproduce desde los altavoces de la TV.

Puede conectar la unidad con un pre-amplificador principal en una habitación separada y reproducir el sonido desde el dispositivo conectado a la unidad mediante conexión analógica o desde la fuente “NET”, “USB” o “BLUETOOTH”. También es posible reproducir el sonido desde diferentes dispositivos analógicos conectados en la habitación principal y la habitación separada.

- En cuanto a “NET”, “USB” y “BLUETOOTH”, no puede seleccionar diferentes entradas para la habitación principal y la habitación separada. Por ejemplo, si se ha seleccionado “NET” en la habitación principal y luego se ha seleccionado “USB” en el pre-amplificador principal en la habitación separada, la entrada en la habitación principal cambiará a “USB” en consecuencia.
- Cuando escuche transmisiones AM/FM, no puede seleccionar diferentes estaciones para la habitación principal y la habitación separada. Por lo tanto, en ambas habitaciones se oirá la transmisión de la misma estación.

### Realizar la conexión ZONA

Conecte los conectores ZONE 2 LINE OUT de la unidad y los conectores de entrada de línea del preamplificador en otra habitación con un cable de audio analógico (RCA).

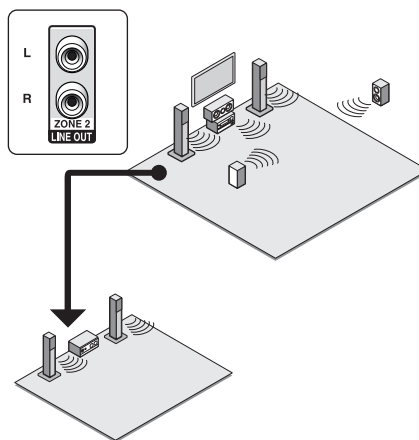

### Ejecutando la reproducción ZONA

**1. Pulse ZONE2 en el mando a distancia, apunte el mando a distancia al sensor del mando a distancia y pulse  $\odot$ RECEIVER.**

“Z2” se ilumina en la unidad y la ZONA de función está activada. (ZONE 2 está ahora activada.)

**2. Pulse ZONE2 en el mando a distancia otra vez y pulse INPUT SELECTOR de la entrada a ser reproducida en una habitación separada.**

Para reproducir la misma fuente que en la habitación principal y en la habitación separada, mantenga pulsado ZONE2 durante 3 segundos.

El volumen debería ser ajustado con el pre-amplificador principal utilizado en la habitación separada.

- \* Para controlar la reproducción ZONA en la unidad principal, pulse ZONE2 y dentro de los siguientes 8 segundos pulse el botón del selector de entrada a ser reproducido en la habitación separada. Para reproducir la misma fuente que en la habitación principal y en la habitación separada, pulse ZONE2 dos veces. “Z2 : Source” aparece en la pantalla de la unidad.

**Para desactivar la función ZONA:** Pulse ZONE2 en el mando a distancia y pulse  $\odot$ RECEIVER. O pulse OFF en la unidad principal.

- Si ZONE 2 está activado, el consumo de energía durante el modo de espera es mayor que el normal.
- Si ZONE 2 es activado cuando el modo de audición de la habitación principal es Pure Audio, cambiará automáticamente a Direct. (Modelos europeos)
- Cuando ZONE 2 está activado, la función del sistema vinculado RI (entrelazado entre componentes Onkyo) está desactivada.

## Nombres de las Piezas

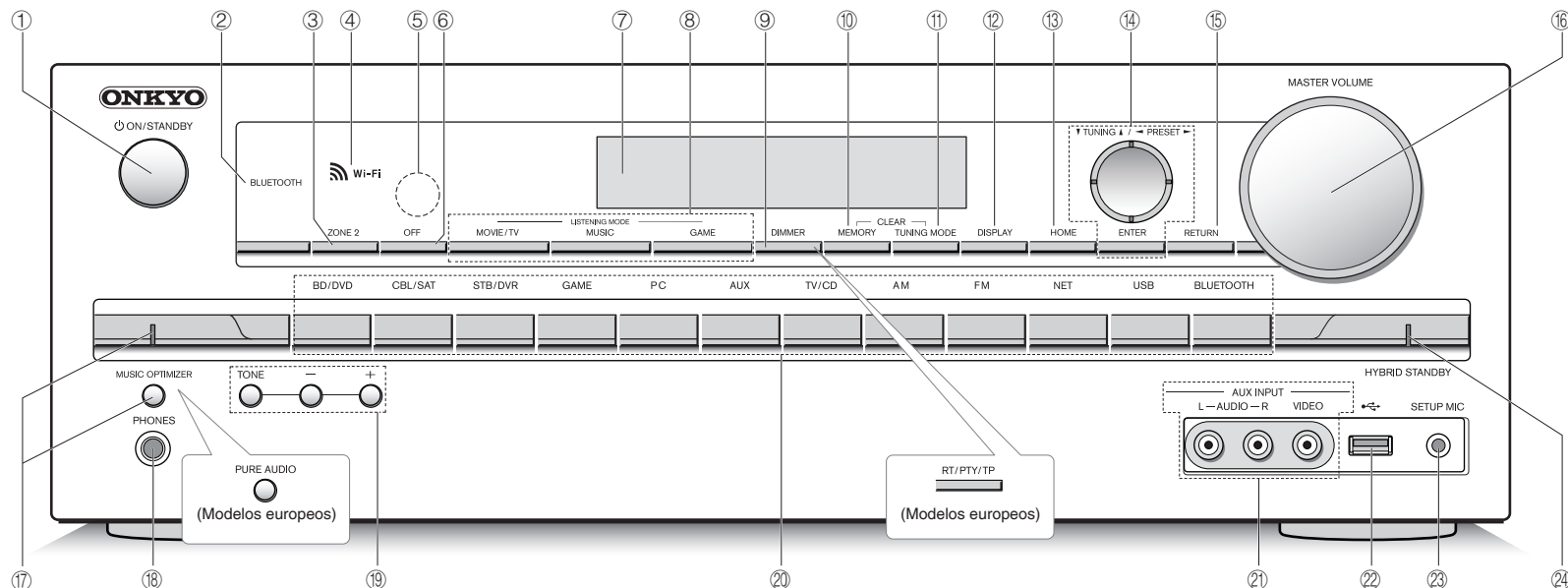

### Panel Frontal

- 1 **Botón ON/STANDBY:** Enciende la unidad o la pone en modo de espera.
- 2 **Indicador BLUETOOTH:** Parpadea mientras el emparejamiento con un dispositivo compatible con Bluetooth está en proceso y permanece iluminado cuando el emparejamiento se ha completado.
- 3 **Botón ZONE 2:** Controla la función ZONA.
- 4 **Indicador Wi-Fi:** Se ilumina cuando la unidad está conectada al router LAN inalámbrico.
- 5 **Sensor del mando a distancia:** Recibe señales del mando a distancia.
- 6 **Botón OFF:** Desactiva la función ZONA.
- 7 **Pantalla**
- 8 **Botones de modo de audición:** Le permite seleccionar el modo de audición.
- 9 **Botón DIMMER (Modelos norteamericanos):** Cambia el brillo de la pantalla.  
**Botón RT/PTY/TP (Modelos europeos):** Puede utilizarse cuando recibe la información de texto de la estación transmisora.
- 10 **Botón MEMORY:** Registra o borra una estación.
- 11 **Botón TUNING MODE:** Cambia el modo de sintonización.
- 12 **Botón DISPLAY:** Cambia la información en la pantalla.
- 13 **Botón HOME:** Muestra el menú Inicio.
- 14 **Botones del cursor, botón TUNING▲, botón PRESET▼ y botón ENTER:** Mueve el cursor y confirma la selección. Cuando escuche transmisiones AM/FM, sintonice la estación con TUNING▲ o seleccione la estación registrada con PRESET▼.
- 15 **Botón RETURN:** Regresa la pantalla al estado anterior.
- 16 **MASTER VOLUME:** Les permiten ajustar el volumen.
- 17 **Botón e indicador MUSIC OPTIMIZER (Modelos norteamericanos):** Activa/desactiva la función Optimizador de Música que mejora la calidad del sonido del audio comprimido.  
**Botón e indicador PURE AUDIO (Modelos europeos):** Cambia al modo PURE AUDIO.
- 18 **Conexión PHONES:** Se conectan auriculares estéreo con una clavija estándar.
- 19 **Botones TONE y Nivel de Tono:** Ajusta el tono alto y el tono bajo.
- 20 **Botones de selector de entrada:** Cambia la entrada a reproducir.
- 21 **Conexiones AUX INPUT AUDIO/VIDEO:** Una videocámara u otro dispositivo similar está conectado.
- 22 **Puerto USB:** Un dispositivo de almacenamiento USB está conectado de manera que los archivos de música almacenados se pueden reproducir.
- 23 **Conexión SETUP MIC:** El micrófono para la configuración de los altavoces suministrado está conectado.
- 24 **Indicador HYBRID STANDBY:** Se ilumina si la unidad entra en modo de espera cuando HDMI Through, espera de red o Despertador de la función Bluetooth está activado.

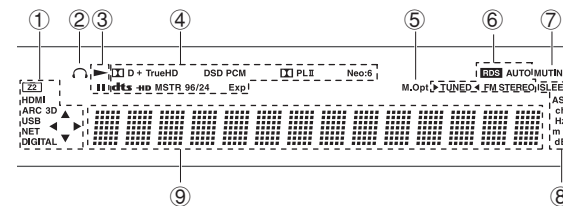
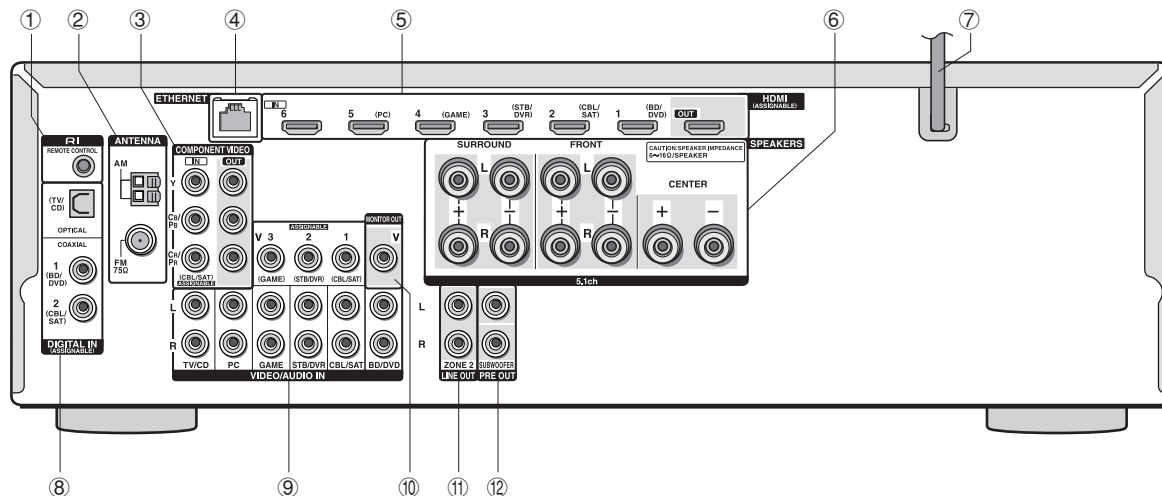

### Pantalla

- Se ilumina en las siguientes condiciones. “Z2”: La salida ZONE2 está activada. / “HDMI”: Entran señales HDMI y el selector de entrada HDMI está seleccionado. / “ARC”: Entran señales de audio desde una TV compatible con ARC y el selector de entrada de TV/CD está seleccionado. / “3D”: Las señales de entrada son 3D. / “USB” (\*): La entrada “USB” está seleccionada y el dispositivo de almacenamiento USB está conectado. / “NET” (\*): La entrada “NET” está seleccionada y la unidad está conectada a la red. / “DIGITAL”: Entran señales digitales y el selector de entrada digital está seleccionado. / Indicadores de cursor: Se controla NET o USB.  
\* “USB” y “NET” parpadearán si la conexión no es correcta.
- Se ilumina cuando se conectan unos auriculares.
- Se ilumina cuando se controla NET o USB.
- Se ilumina de acuerdo al tipo de señales digitales de entrada y al modo de audición.
- Se ilumina cuando el Music Optimizer está activado.
- Se ilumina en las siguientes condiciones. “AUTO”: El modo de sintonización es automático. / “▶TUNED◀”: Recepción de radio AM/FM. ▶◀ parpadea mientras se realiza una sintonización automáticamente. / “FM STEREO”: Recepción de FM estéreo. / “RDS” (modelos europeos): Recepción de transmisión RDS.
- “MUTING”: Parpadea cuando se encuentra silenciado.
- Se ilumina en las siguientes condiciones. “SLEEP”: El temporizador apagado ha sido establecido. / “ASb” (Espera Automática): El modo de Espera Automático está activada. / “ch”: El canal ha sido establecido. / “Hz”: Las frecuencias de cruce han sido establecidas. / “m/ft”: Las distancias de los altavoces han sido establecidas. / “dB”: El volumen del altavoz está siendo ajustado.
- Muestra información varia sobre las señales de entrada. Al pulsar DISPLAY se muestra el tipo de señales digitales de entrada y el modo de audición.

### Panel Trasero

- Conexión RI REMOTE CONTROL:** Un producto Onkyo con una conexión RI puede ser conectado y sincronizado con esta unidad.
- Conexión FM ANTENNA (75 Ω) y terminal AM ANTENNA:** Las antenas suministradas están conectadas.
- Conexiones IN y OUT de COMPONENT VIDEO:** Conexiones de entrada/salida de video por componentes
- Puerto ETHERNET:** Para conexión LAN
- Conexiones HDMI IN/OUT:** Señales de video digital y señales de audio son transmitidas entre la unidad y los dispositivos conectados.
- Terminales SPEAKERS:** Los altavoces están conectados.
- Cable de alimentación**
- Conexiones DIGITAL IN COAXIAL/OPTICAL:** Entran señales de audio digital.
- Conexiones de video compuesto y de audio analógico:** Entran señales analógicas de video y señales de audio.
- Conexión MONITOR OUT V:** Las señales de video salen a la TV o monitor conectado.
- Conexiones ZONE 2 LINE OUT:** Las señales de audio analógico salen al amplificador conectado a usar en ZONE 2.
- Conexiones SUBWOOFER PRE OUT:** Un subwoofer con amplificador integrado está conectado.

## Resolución de Problemas

### El receptor de AV se apaga de forma imprevista.

- El receptor de AV entrará automáticamente en el modo en espera cuando se haya ajustado e iniciado el modo de Espera Automático.

### No hay sonido o se oye muy bajo.

- Se ha seleccionado un botón selector de entrada equivocado. Seleccione una entrada correcta para el reproductor. Compruebe también que el silencio no está activado.
- No todos los modos de audición utilizan todos los altavoces.

### No hay imagen.

- Se ha elegido un botón de selección de entrada equivocado.
- Si el modo de escucha es el modo Pure Audio, no se emitirá vídeo. (Modelos europeos)
- Para mostrar vídeo desde el reproductor conectado en la pantalla de la TV mientras la unidad está en modo de espera, necesitará activar "HDMI Through".
- Si la imagen del televisor aparece borrosa o mal definida, puede que los cables de conexión o el código de alimentación de la unidad estén causando interferencias. En dicho caso, aleje el cable de la antena del televisor de los cables de la unidad.

### El control HDMI no funciona correctamente.

- Ajuste la configuración del HDMI CEC (RIHD) de la unidad en "Activado". También es necesario realizar el ajuste del sistema vinculado HDMI en la TV. Consulte el manual de instrucciones de la TV para obtener más información.

### El mando a distancia no funciona.

- Asegúrese de pulsar RCV primero antes de operar la unidad con el mando a distancia.

### No se puede acceder a la red.

- Intente enchufando/desenchufando la unidad o el router LAN inalámbrico o compruebe que estén encendidos. Esto funcionará bien en muchos casos.
- Si el router LAN inalámbrico deseado no está en la lista de puntos de acceso, puede estar configurado para ocultar el SSID o la conexión ANY puede estar desactivada. Cambie la configuración e inténtelo de nuevo.
- Aleje el receptor de AV de los dispositivos que emitan ondas electromagnéticas en la banda de 2,4 GHz (hornos microondas, consolas de videojuegos, etc.). Si con ello no es capaz de solucionar el problema, deje de utilizar los dispositivos que emitan ondas electromagnéticas.
- Al usar otros dispositivos de LAN inalámbrica cerca del receptor de AV, podrían producirse problemas tales como la interrupción de la reproducción y de la comunicación. Para evitar dichos problemas, cambie el canal de su enrutador Wi-Fi. Para más información sobre el cambio de canales, consulte el manual de instrucciones suministrado con su enrutador Wi-Fi.
- Si hay objetos metálicos cerca del receptor de AV, la conexión LAN inalámbrica podría no tener lugar a causa del efecto que dicho metal posee sobre las ondas de radio.
- Si existe más de un punto de acceso en la red, separe cada uno de los puntos de acceso.

### Bluetooth

- Intente desenchufar/enchufar la unidad y el reproductor con Bluetooth. Después de eso, compruebe que la función Bluetooth esté activada en el dispositivo compatible con Bluetooth y que la conexión con la unidad haya sido establecida.

### ■ Antes de solicitar un servicio

Si los métodos listados arriba no pueden resolver su problema, intente enchufando/desenchufando el cable de alimentación y los cables de conexión de la unidad y/o restablecer el estado de la unidad. Si restablece el estado de la unidad, sus preferencias serán restablecidas a los valores por defecto. Apúntelos antes de comenzar el restablecimiento.

- **Cómo restablecer:** Lleve a cabo los pasos 1 y 2 a continuación. Aparecerá "Clear" en la pantalla y la unidad regresa al modo de espera.

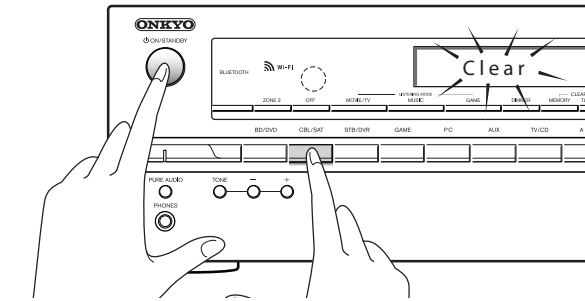

2. Pulse  $\odot$  ON/STANDBY. 1. Mantenga pulsado CBL/SAT,

### • Modo de inicialización del mando a distancia:

Para inicializar el mando a distancia a sus ajustes predeterminados, pulse RCV, y mantenga pulsado HOME hasta que el indicador del mando se ilumine (aproximadamente 3 segundos). En un plazo de 30 segundos, vuelva a pulsar RCV.

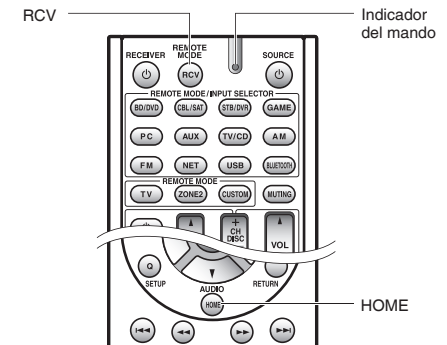



## Especificaciones

### Sección del Amplificador

Potencia de Salida Nominal

Todos los canales:

**65 vatios mínimo de potencia continua por canal, cargas de 8 ohmios, 2 canales activos entre 20 Hz y 20 kHz, con un máximo total de distorsión armónica de 0,7% (FTC)**

**90 vatios mínimo de potencia continua por canal, cargas de 6 ohmios, 2 canales activos a 1 kHz, con un máximo de distorsión armónica de 0,7% (FTC)**

(Norteamericanos)

5 canales x 100 W a 6 ohmios, 1 kHz,

1 canal activo a un 1% (IEC) (Europeos)

Potencia Dinámica (\*):

\* IEC60268-Potencia de salida máxima a corto plazo

160 W (3 Ω, Frontal)

125 W (4 Ω, Frontal)

85 W (8 Ω, Frontal)

THD+N (Distorsión Armónica Total+Ruido)

0,7% (20 Hz - 20 kHz, media potencia)

Factor de Atenuación

60 (Frontal, 1 kHz, 8 Ω)

Sensibilidad de Entrada e Impedancia (Desequilibrio)

200 mV/47 kΩ (LINE)

Nivel de Salida RCA Nominal e Impedancia

200 mV/2,2 kΩ (LINE OUT)

Nivel de Salida RCA Máximo e Impedancia

2 V/2,2 kΩ (LINE OUT)

Respuesta de Frecuencia

5 Hz - 100 kHz/+1 dB, -3 dB (modo Direct)

Características de Control de Tono

±10 dB, 20 Hz (BASS)

±10 dB, 20 kHz (TREBLE)

Relación Señal/Ruido

100 dB (LINE, IHF-A)

Impedancia Altavoces

6 Ω - 16 Ω

### Sección de Vídeo

Sensibilidad de Entrada/Nivel de Salida e Impedancia

1 V<sub>p-p</sub>/75 Ω (Componente Y)

0,7 V<sub>p-p</sub>/75 Ω (Componente P<sub>B</sub>/C<sub>B</sub>, P<sub>R</sub>/C<sub>R</sub>)

1 V<sub>p-p</sub>/75 Ω (Componente)

Respuesta de Frecuencia de Vídeo por Componentes

5 Hz - 100 MHz/+0 dB, -3 dB

### Sección del Sintonizador

Rango de Frecuencia de Sintonización de FM

87,5 MHz - 107,9 MHz

(Norteamericanos)

87,5 MHz - 108,0 MHz, RDS (Europeos)

Rango de frecuencia de sintonización de AM

522/530 kHz - 1611/1710 kHz

Canal Preestablecido

40

### Sección de Red

Ethernet LAN

10BASE-T/100BASE-TX

LAN inalámbrico

Banda estándar IEEE 802.11 b/g/n

(Estándar Wi-Fi®)

2,4 GHz:

Canales 1 - 11 (Norteamericanos)

Canales 10 - 11 (España)

Canales 10 - 13 (Francia)

Canales 1 - 13 (Otros)

(Estándar Wi-Fi®)

### Sección Bluetooth

Sistema de comunicación

Especificación Bluetooth versión 2.1 +EDR (Enhanced Data Rate)

Rango de comunicación máximo

Línea de visión de 15 m (\*) aprox.

Banda de frecuencia

Banda de 2,4 GHz (2,400 GHz - 2,4835 GHz)

Método de modulación

FHSS (Espectro Ensanchado por Salto de Frecuencia)

Perfiles compatibles con Bluetooth

A2DP 1.2 (Perfil de Distribución de Audio Avanzado)

AVRCP 1.3 (Perfil de Control Remoto de Audio y Vídeo)

Códecs Compatibles

SBC

Rango de transmisión (A2DP)

20 Hz - 20.000 Hz (Frecuencia de muestreo 44,1 kHz)

\* El rango real variará dependiendo de factores como los obstáculos entre los dispositivos, campos magnéticos alrededor de un horno de microondas, electricidad estática, teléfono inalámbrico, sensibilidad de recepción, rendimiento de la antena, sistema operativo, aplicación de software, etc.

### General

Alimentación

CA 120 V, 60 Hz (Norteamericanos)

CA 230 V, 50 Hz (Europeos)

Consumo de Energía

3,2 A (Norteamericanos)

330 W (Europeos)

0,1 W (Modo de espera, norteamericanos)

0,2 W (Modo de espera, europeos)

55 W (Sin sonido)

Dimensiones (An x Al x Pr)

435 mm x 150 mm x 329 mm

17-1/8" x 5-7/8" x 12-15/16"

Peso

7,6 kg (16,8 lbs.) (Norteamericanos)

8,1 kg (17,9 lbs.) (Europeos)

### ■ HDMI

Entrada

IN1 (BD/DVD), IN2 (CBL/SAT), IN3 (STB/DVR), IN4 (GAME), IN5 (PC), IN6

Salida

OUT

Resolución de Vídeo

4K 60 Hz (YCbCr 4:2:0)

Formato de Audio

DTS-HD Master Audio, DTS-HD High Resolution Audio, Dolby TrueHD, Dolby Digital Plus, DSD, PCM multicanal

Compatible

3D, Canal de retorno de audio, DeepColor, x.v.Color, LipSync, CEC (RIHD), 4K Passthrough

### ■ Entradas de Vídeo

Componentes

IN (CBL/SAT)

Compuesto

IN1 (CBL/SAT), IN2 (STB/DVR), IN3 (GAME), AUX

### ■ Salidas de Vídeo

Componentes

OUT

Compuesto

MONITOR OUT

### ■ Entradas de Audio

Digital

OPTICAL (TV/CD)

COAXIAL 1 (BD/DVD), 2 (CBL/SAT)

Analógico

BD/DVD, CBL/SAT, STB/DVR, GAME, PC, TV/CD, AUX

### ■ Salidas de Audio

Analógico

ZONE2 LINE OUT

2 SUBWOOFER PRE OUT

Salidas de Altavoces

FRONT L/R, CENTER, SURROUND L/R

Auriculares

PHONES (Frontal, ø 6,3)

### ■ Otros

Micrófono de configuración 1 (Frontal)

RI 1

USB 1 (Frontal)

Ethernet 1

Las especificaciones y características están sujetas a cambios sin previo aviso.

## Información de Licencia y Marcas Comerciales



Fabricado bajo licencia de los laboratorios Dolby. Dolby, Pro Logic y el símbolo de la doble D son marcas registradas de los laboratorios Dolby.



Para información sobre patentes DTS, vea <http://patents.dts.com>. Fabricado bajo licencia de DTS Licensing Limited. DTS, DTS-HD, el símbolo y el conjunto de DTS y el símbolo son marcas registradas de DTS, Inc. © DTS, Inc. Todos los derechos reservados.



"CINEMA FILTER" y "CINEMA FILTER (logotipo)" son marcas registradas de la corporación Onkyo.

AccuEQ, Music Optimizer, RIHD y WRAT son marcas registradas de la corporación Onkyo.

"RIHD" y "RIHD (logotipo)" son marcas registradas de la corporación Onkyo.



Los términos HDMI e Interfaz Multimedia de Alta Definición HDMI y el logotipo HDMI son marcas registradas de HDMI Licensing LLC en los Estados Unidos y en otros países.



El logotipo Wi-Fi CERTIFIED® es una marca de certificación de la Alianza Wi-Fi. El logotipo Wi-Fi certified® muestra una certificación internacional que certifica la interoperabilidad. La "Alianza Wi-Fi" asegura que el producto ha superado las pruebas de compatibilidad con otros equipos Wi-Fi certificados.



La marca Bluetooth® y los logotipos son marcas registradas propiedad de Bluetooth SIG, Inc. y cualquier uso de dichas marcas por parte de Onkyo está bajo licencia. Otras marcas registradas y nombres comerciales pertenecen a sus respectivos propietarios.

Onkyo no garantiza la compatibilidad Bluetooth entre el receptor de AV y todos los dispositivos con tecnología Bluetooth.

Para obtener información sobre la compatibilidad entre el receptor de AV y otro dispositivo con tecnología Bluetooth, consulte al distribuidor y la documentación del dispositivo. En algunos países, es posible que el uso de dispositivos Bluetooth esté restringido. Consulte con las autoridades locales.

InstaPrevue y el logotipo InstaPrevue son marcas registradas de Silicon Image, Inc. en los Estados Unidos y en otros países.

Apple, iPod y iPhone son marcas registradas de Apple Inc., registradas en los Estados Unidos y en otros países.

Apple TV es una marca registrada de Apple Inc., registrada en los Estados Unidos y en otros países.



SIRIUS, XM y todas las marcas y logotipos relacionados son marcas registradas de Sirius XM Radio Inc. y sus empresas subsidiarias. Todos los derechos reservados.

DLNA®, el logotipo DLNA y DLNA CERTIFIED® son marcas registradas, marcas de servicio o marcas de certificación de la Alianza para el estilo de vida digital en red.

Este producto está protegido por determinados derechos de la propiedad intelectual de Microsoft. Está prohibido el uso o distribución de esa tecnología fuera de este producto sin una licencia de Microsoft.

Windows y el logotipo Windows son marcas registradas del grupo de compañías Microsoft.

El Código QR es una marca registrada de DENSO WAVE INCORPORATED.

Safari es una marca registrada de Apple Inc., registrada en los Estados Unidos y en otros países.

"x.v.Color" es una marca registrada de la corporación Sony.

Tecnología de codificación de audio MPEG Capa 3 licenciada por Fraunhofer IIS y Thomson.

"Todas las demás marcas registradas son propiedad de sus respectivos dueños".

## Precauciones

### Para los Modelos Europeos

#### Declaración de Conformidad

Declaramos, bajo nuestra total responsabilidad, que este producto cumple con las normas:

- Seguridad
- Límites y métodos de medición de las características de perturbación radioeléctrica
- Límites de las emisiones armónicas vigentes
- Limitación de los cambios de tensión, fluctuaciones de tensión y la oscilación
- Directiva de Restricción de ciertas Sustancias Peligrosas (RoHS por sus siglas en inglés), 2011/65/EU
- Por la presente, Onkyo Corporation, declara que este TX-NR535 cumple con los requisitos esenciales y otras exigencias relevantes de la Directiva 1999/5/EC.











# ONKYO

## Onkyo Corporation

Kitahama Chuo Bldg, 2-2-22 Kitahama, Chuo-ku, OSAKA 541-0041, JAPAN

<http://www.onkyo.com/>

## The Americas

### Onkyo U.S.A. Corporation

18 Park Way, Upper Saddle River, N.J. 07458, U.S.A.

For Dealer, Service, Order and all other Business Inquiries:

Tel: 201-785-2600 Fax: 201-785-2650

<http://www.us.onkyo.com/>

For Product Support Team Only:

1-800-229-1687

## Europe

### Onkyo Europe Electronics GmbH

Liegnitzerstrasse 6, 82194 Groebenzell, GERMANY

Tel: +49-8142-4401-0 Fax: +49-8142-4208-213

<http://www.eu.onkyo.com/>

### Onkyo Europe Electronics GmbH (UK Branch)

Meridien House, Ground floor, 69 - 71 Clarendon Road, Watford, Hertfordshire, WD17 1DS, United Kingdom

Tel: +44 (0)8712-00-19-96 Fax: +44 (0)8712-00-19-95

## China

### Onkyo China Limited (Hong Kong)

Unit 1033, 10/F, Star House, No 3, Salisbury Road, Tsim Sha Tsui Kowloon, Hong Kong.

Tel: 852-2429-3118 Fax: 852-2428-9039

<http://www.hk.onkyo.com/>

### Onkyo China PRC (Mainland)

1301, 555 Tower, No.555 West NanJing Road, Jing'an District, Shanghai, China 200041,

Tel: 86-21-52131366 Fax: 86-21-52130396

<http://www.cn.onkyo.com/>

## Asia, Oceania, Middle East, Africa

Please contact an Onkyo distributor referring to Onkyo SUPPORT site.

<http://www.intl.onkyo.com/support/>

The above-mentioned information is subject to change without prior notice.

Visit the Onkyo web site for the latest update.

SN 29401734

(C) Copyright 2014 Onkyo Corporation Japan. All rights reserved.

D1402-0



\* 2 9 4 0 1 7 3 4 \*

## ■ Support for Spotify Connect

Spotify Connect can be supported by updating the unit's firmware. Simply click the Connect icon and select the unit on the playback screen of Spotify application to enjoy high quality music streaming. To enable Spotify Connect, install the Spotify application on your smartphone or tablet first. Then, create a Spotify premium account.

\* The Spotify software is subject to third party licenses found here:  
[www.spotify.com/connect/third-party-licenses](http://www.spotify.com/connect/third-party-licenses)

## Notes for using multi-zone function

- To enjoy Spotify music in a separate room, select "NET" as the input of the separate room.
- Volume adjustment with the Spotify application is possible only for the equipment connected to the ZONE2/3 speaker terminals (compatible model only). If any other terminal is used for connection, adjust the volume on the audio equipment placed in a separate room.
- To enjoy Spotify music in the main room after playing Spotify in a separate room, select "NET" as the input of the main room.

## Auto Power On

- Turning network standby on allows you to use the Auto Power On function when using the Spotify application.

## ■ Support pour Spotify Connect

Spotify Connect peut être pris en charge par la mise à jour du logiciel de l'unité. Cliquez simplement sur l'icône Connect et sélectionnez l'unité sur l'écran de lecture de l'application Spotify pour profiter de la diffusion audio de haute qualité. Pour activer Spotify Connect, installez l'application Spotify sur votre smartphone ou tablette en premier. Puis, créez un compte premium Spotify.

\* Le logiciel Spotify est soumis à des licences de tiers que vous trouverez ici :  
[www.spotify.com/connect/third-party-licenses](http://www.spotify.com/connect/third-party-licenses)

## Remarques concernant la fonction multizone

- Pour profiter de la musique Spotify dans une pièce séparée, sélectionnez « NET » comme entrée de la pièce séparée.
- Le réglage du volume avec l'application Spotify n'est possible que pour l'équipement connecté aux bornes d'enceintes ZONE2/3 (modèle compatible seulement).

Si un autre type de borne est utilisé pour la connexion, réglez le volume sur l'équipement audio placé dans une pièce séparée.

- Afin de profiter de la musique Spotify dans la pièce principale après la lecture de Spotify dans une pièce séparée, sélectionnez « NET » comme entrée de la pièce principale.

## Mise sous tension automatique

- La mise en veille du réseau vous permet d'utiliser la fonction de mise sous tension automatique lors de l'utilisation de l'application Spotify.

## ■ Compatibilidad con Spotify Connect

Spotify Connect será compatible mediante la actualización del firmware de la unidad. Simplemente haga clic en el icono Connect y seleccione la unidad en la pantalla de reproducción de la aplicación Spotify para disfrutar de transmisión de música de alta calidad. Para habilitar Spotify Connect, instale primeramente la aplicación Spotify en su teléfono inteligente o tableta. A continuación, cree una cuenta Spotify premium.

\* El software de Spotify está protegido por licencias de terceros que encontrará en:  
[www.spotify.com/connect/third-party-licenses](http://www.spotify.com/connect/third-party-licenses)

## Notas sobre el uso de función multizona

- Para disfrutar de la música de Spotify en otra habitación, seleccione "NET" como la entrada de dicha habitación.
- Con la aplicación Spotify podrá ajustar el volumen solamente del equipo conectado a los terminales del altavoz ZONE2/3 (únicamente modelos compatibles). Si usa cualquier otro terminal para la conexión, ajuste el volumen en el equipo de audio ubicado en dicha habitación independiente.
- Para disfrutar de la música de Spotify en la habitación principal después de reproducirla en otra habitación Spotify, seleccione "NET" como la entrada de la habitación principal.

## Activación automática

- Activar el modo de espera de red le permite usar la función de activación automática al utilizar la aplicación Spotify.

## ■ Supporto per Spotify Connect

Spotify Connect può essere supportato tramite l'aggiornamento del firmware dell'unità. È sufficiente cliccare sull'icona Connect e selezionare l'unità sulla schermata di riproduzione dell'applicazione Spotify per fruire di streaming di musica ad alta qualità. Per abilitare Spotify Connect, installare anzitutto l'applicazione Spotify sul proprio smartphone o tablet. Quindi, creare un account premium Spotify.

\* Il software Spotify è soggetto a licenze di terze parti presenti all'indirizzo:  
[www.spotify.com/connect/third-party-licenses](http://www.spotify.com/connect/third-party-licenses)

## Note per l'utilizzo della funzione multi-zona

- Per fruire di musica Spotify in una stanza separata, selezionare "NET" come ingresso della stanza separata.
- La regolazione del volume con l'applicazione Spotify è possibile solo per l'apparecchiatura collegata ai terminali dell'altoparlante ZONE2/3 (solo modello compatibile). Se viene utilizzato qualsiasi altro terminale per il collegamento, regolare il volume sull'apparecchiatura audio posizionata in una stanza separata.
- Per fruire di musica Spotify nella stanza principale dopo aver riprodotto Spotify in una stanza separata, selezionare "NET" come ingresso della stanza principale.

## Accensione automatica

- L'attivazione dello standby di rete consente di utilizzare la funzione di accensione automatica quando si utilizza l'applicazione Spotify.

D1410-0

SN 29402014

(C) Copyright 2014 Onkyo Corporation Japan. All rights reserved.

## ■ Unterstützung für Spotify Connect

---

Spotify Connect kann durch Aktualisierung der Firmware des Geräts unterstützt werden. Klicken Sie einfach auf das Symbol Connect und wählen Sie das Gerät auf dem Wiedergabe-Bildschirm der Anwendung Spotify, um hochwertiges Musik-Streaming zu genießen. Zur Aktivierung von Spotify Connect, installieren Sie die Anwendung Spotify zuerst auf Ihrem Smartphone oder Tablet. Erstellen Sie dann einen Spotify Premium-Account.

\* Die Software Spotify benötigt Lizenzen dritter Parteien, die Sie hier finden:  
[www.spotify.com/connect/third-party-licenses](http://www.spotify.com/connect/third-party-licenses)

## Hinweise zur Verwendung der Multizonenfunktion

- Zum Genuss von Spotify Musik in einem anderen Raum, wählen Sie „NET“ als Eingang für den anderen Raum aus.
- Lautstärken-Einstellung mit der Anwendung Spotify ist nur für Ausrüstung möglich, die mit den Lautsprecheranschlüssen ZONE2/3 verbunden ist (nur kompatibles Modell). Wird für die Verbindung ein anderer Anschluss verwendet, passen Sie die Lautstärke an der Audio-Ausrüstung an, die in einem anderen Raum platziert ist.
- Zum Genuss von Spotify Musik im Hauptraum nach dem Abspielen von Spotify in einem anderen Raum, wählen Sie „NET“ als Eingang für den Hauptraum aus.

## Auto Power Ein

- Einschalten von Netzwerk-Standby ermöglicht Ihnen die Verwendung der Auto Power Ein-Funktion, wenn Sie die Anwendung Spotify verwenden.

## ■ Ondersteuning voor Spotify Connect

---

Spotify Connect kan worden ondersteund door de firmware van het toestel bij te werken. Klik simpelweg op het pictogram Connect en selecteer het toestel op het weergavescherm van de Spotify-toepassing om te genieten van hoogwaardige muziekstreaming. Om Spotify Connect in te schakelen, installeert u eerst de Spotify-toepassing op uw smartphone of tablet. Maak vervolgens een premium account voor Spotify.

\* De software van Spotify is onderworpen aan licenties van derde partijen die u hier terugvindt:  
[www.spotify.com/connect/third-party-licenses](http://www.spotify.com/connect/third-party-licenses)

## Opmerkingen voor gebruik van de multi-zonefunctie

- Om te genieten van muziek van Spotify in een aparte ruimte, selecteert u „NET“ als de invoer van de aparte ruimte.
- Volumeregeling met de Spotify-toepassing is alleen mogelijk voor de apparatuur verbonden met de ZONE2/3-luidspreker aansluitingen (alleen compatibel model). Als een andere aansluiting wordt gebruikt voor de verbinding, regel het volume dan op de audioapparatuur in een aparte ruimte.
- Om te genieten van muziek van Spotify in de hoofdruimte na het afspelen van Spotify in een aparte ruimte, selecteert u „NET“ als de invoer van de hoofdruimte.

## Automatisch Inschakelen Aan

- Als u het netwerk in stand-by zet, kunt u de functie Automatisch Inschakelen Aan gebruiken wanneer u de Spotify-toepassing gebruikt.

## ■ Stöd för Spotify Connect

---

Spotify Connect stöds genom att uppdatera enhetens firmware. Klicka på Connect-ikonen och välj enheten på Spotify-applikationens uppspelningsskärm för att njuta av högkvalitativ musik-streaming. För att aktivera Spotify Connect, måste du först installera Spotify-applikationen på din smartphone eller surfplatta. Skapa sedan ett Spotify-premiumkonto.

\* Spotify-programvaran omfattas av tredjepartslicenser som kan hittas här:  
[www.spotify.com/connect/third-party-licenses](http://www.spotify.com/connect/third-party-licenses)

## Anmärkningar för användning av multizonfunktionen

- För att uppleva Spotify-musik i ett annat rum, välj ”NET” som inmatning för det andra rummet.
- Justering av volymen för Spotify-applikationen är endast möjlig för utrustningen som är ansluten till ZONE2/3-högtalarkontakterna (endast kompatibla modeller). Om någon annan kontakt används för anslutningen, justera volymen på ljudutrustningen i det andra rummet.
- För att uppleva Spotify-musik i huvudrummet efter att du har spelat Spotify i ett annat rum, välj ”NET” som ingångskälla för huvudrummet.

## Automatiskt strömpåslag

- Genom att slå på nätverks-standby kan du använda funktionen för automatiskt strömpåslag när du använder Spotify-applikationen.

## ■ Spotify Connect -tuki

---

Spotify Connect voidaan tukea päivittämällä laitteen ohjelmisto. Napsauta Connect-kuvaketta ja valitse laite Spotify-sovelluksen toistonäytössä nauttiaksesi korkealaatuisesta musiikin suoratoistosta. Ota Spotify Connect käyttöön asentamalla Spotify-sovellus ensin älypuhelimellesi tai tablettiisi. Luo sitten Spotify Premium -tili.

\* Spotify-ohjelmistoon sovelletaan kolmannen osapuolen lisenssejä, jotka löytyvät täältä:  
[www.spotify.com/connect/third-party-licenses](http://www.spotify.com/connect/third-party-licenses)

## Huomautuksia monivyöhyketoiminnon käytöstä

- Nauti Spotify-musiikista erillisessä huoneessa valitsemalla erillisen huoneen tulolähteeksi ”NET”.
- Äänenvoimakkuuden säätö Spotify-sovelluksella on mahdollista vain laitteella, joka on kytketty ZONE2/3-kaiuttimiliitäntään (vain yhteensopiva malli). Jos jotain muuta kaiutinpäätettä käytetään kytkemisessä, säädä äänenvoimakkuutta äänentoistolaitteesta joka sijaitsee erillisessä huoneessa.
- Kun haluat nauttia Spotify-musiikista päähuoneessa sen jälkeen kun Spotify-musiikkia on toistettu erillisessä huoneessa, valitse ”NET” tulolähteeksi päähuoneessa.

## Automaattinen virta päälle -toiminto

- Kytkeällä verkon valmiustilan päälle voit käyttää automaattista virta päälle -toimintoa, kun käytät Spotify-sovellusta.