

# ONKYO

AMPLI-TUNER AV

# TX-NR828

## Manuel d'instructions

## Contenu

Informations de Sécurité et Introduction .....2



Table des matières .....5

Connexions.....13

Mise sous tension et  
opérations de base.....23

Lecture .....31

Opérations plus sophistiquées.....55

Commande d'autres appareils .....81

Annexe .....90

Guide radio Internet

Codes de télécommande

**ATTENTION:**

AFIN DE REDUIRE LES RISQUES D'INCENDIE ET DE DECHARGE ELECTRIQUE, NE PAS EXPOSER CET APPAREIL A LA PLUIE OU A L'HUMIDITE.

**DANGER:**

AFIN D'EVITER TOUT DANGER DE DECHARGE ELECTRIQUE, NE PAS OUVRIR LE BOITIER (OU L'ARRIERE) DE L'APPAREIL. CONFIER TOUT TRAVAIL D'ENTRETIEN OU DE REPARATION A UN TECHNICIEN QUALIFIE.



Un symbole d'éclair fléché dans un triangle équilatéral est destiné à attirer l'attention de l'utilisateur sur le fait que certains organes internes non-isolés de l'appareil sont traversés par un courant électrique assez dangereux pour constituer un risque d'électrocution.



Un point d'exclamation dans un triangle équilatéral est destiné à attirer l'attention de l'utilisateur sur des instructions importantes relatives à l'entretien et à l'utilisation du produit.



## Remarques importantes pour votre sécurité

1. Veuillez lire ces instructions.
2. Veuillez conserver ces instructions.
3. Respectez tous les avertissements.
4. Suivez toutes les instructions.
5. Ne vous servez pas de cet appareil à proximité d'eau.
6. Essayez le boîtier avec un chiffon sec uniquement.
7. Ne bloquez pas les orifices d'aération. Installez cet appareil en suivant les instructions du fabricant.

8. Ne le placez pas à proximité de sources de chaleur telles que radiateurs, chauffage, poêles ou autre dispositif (y compris les amplificateurs) générateur de chaleur.
9. N'essayez pas de circonvier le dispositif de sécurité que représente une fiche polarisée ou une fiche avec mise à la terre. Une fiche polarisée dispose de deux lames dont l'une est plus large que l'autre. Une fiche avec terre est munie de deux lames ainsi que d'une broche de mise à la terre. La lame la plus large ou la broche assurent votre sécurité. Si la fiche fournie ne peut être insérée dans la prise murale, demandez à un électricien de remplacer la prise.
10. Protégez le cordon d'alimentation en évitant qu'on ne marche pas dessus et qu'il ne soit plié (notamment au niveau des fiches, des cache-câbles et de la sortie de l'appareil).
11. Servez-vous exclusivement des fixations/accessoires préconisés par le fabricant.
12. Utilisez exclusivement le chariot, le support, le trépied, la fixation ou la table spécifié(e) par le fabricant ou vendu(e) avec l'appareil. Un chariot contenant l'appareil doit toujours être déplacé avec précaution pour éviter qu'il ne se renverse et blesse quelqu'un.
13. Débranchez l'appareil durant un orage ou lorsqu'il reste inutilisé longtemps.
14. Veuillez faire appel à un technicien qualifié pour l'entretien. Un entretien est indispensable si l'appareil a été endommagé d'une façon ou d'une autre : cordon d'alimentation ou fiche endommagée, liquide renversé ou chute de petits objets dans l'appareil, exposition à la pluie ou à une humidité excessive, fonctionnement anormal ou chute de l'appareil.

AVERTISSEMENT POUR SUPPORTS À ROULETTES



S3125A

15. Dommages nécessitant réparation  
Débranchez l'appareil du secteur et confiez-le à un technicien qualifié lorsque :
  - A. Le cordon d'alimentation ou sa fiche sont endommagés.
  - B. Des objets sont tombés dans l'appareil ou du liquide a été renversé et a pénétré ce dernier.
  - C. L'appareil a été exposé à la pluie.
  - D. L'appareil ne semble pas fonctionner normalement lorsque vous l'utilisez en respectant les instructions données. N'effectuez que les réglages préconisés dans le manuel car un mauvais réglage d'autres commandes risque d'endommager l'appareil et nécessitera un long travail de remise en état par un technicien qualifié.
  - E. L'appareil est tombé ou son boîtier est endommagé.
  - F. Ses performances semblent affectées.
16. Pénétration de corps étrangers et de liquide  
Veillez à ne pas insérer d'objets à l'intérieur de l'appareil car ils pourraient toucher des points de tension dangereux ou provoquer des court-circuits : il y a risque d'incendie ou d'électrocution. Veillez à ne jamais exposer l'appareil à des gouttes ou des jets d'eau. Ne déposez aucun objet contenant un liquide (un vase, par exemple) sur l'appareil.  
Ne déposez pas de bougies ou d'autres objets brûlants sur cette appareil.
17. Piles  
Songez à l'environnement et veillez dès lors à respecter les consignes officielles pour la liquidation de piles épuisées.
18. Veillez à n'installer cet appareil que dans un rack ou un meuble qui n'entrave pas la ventilation. Laissez un espace libre de 20 cm au-dessus et à côté de l'appareil ainsi que 10 cm en face arrière. La face arrière du rack ou du meuble doit se trouver à 10 cm ou plus du mur pour assurer une aération adéquate en vue de dissiper la chaleur.



# Précautions

- 1. Enregistrement et droits d'auteur**—Outre pour l'utilisation privée, tout enregistrement d'œuvres protégées par des droits d'auteur est interdit sans l'accord préalable du détenteur de ces droits.
- 2. Fusible**—Le fusible à l'intérieur du appareil ne peut pas être remplacé par l'utilisateur. Si vous n'arrivez pas à mettre l'appareil sous tension, adressez-vous à votre revendeur Onkyo.
- 3. Entretien**—Essayez régulièrement le boîtier de l'appareil avec un chiffon doux et sec. Vous pouvez éliminer les taches rebelles avec un chiffon légèrement imbibé d'eau et de détergent doux. Essayez ensuite l'appareil avec un chiffon propre et sec. N'utilisez jamais de chiffons rêches, de dissolvant, d'alcool ou d'autres solvants chimiques car ceux-ci pourraient endommager la finition ou faire disparaître la sérigraphie du boîtier.
- 4. Alimentation**  
**AVERTISSEMENT**  
LISEZ LES CONSIGNES SUIVANTES AVANT DE BRANCHER L'APPAREIL AU SECTEUR POUR LA PREMIÈRE FOIS.  
La tension du secteur change selon le pays. Vérifiez que la tension du secteur dans votre région correspond aux caractéristiques électriques figurant en face arrière de l'appareil (CA 230 V, 50 Hz ou CA 120 V, 60 Hz, par exemple).

Pour débrancher l'unité du secteur, veuillez déconnecter le cordon d'alimentation. Songez à faire le nécessaire pour que la fiche du cordon soit accessible à tout moment.

Pour les modèles dotés du bouton **[POWER]**, ou dotés à la fois du bouton **[POWER]** et du bouton **[ON/STANDBY]** :  
Presser le bouton **[POWER]** pour sélectionner le mode OFF ne permet de se déconnecter du secteur. Si vous n'avez pas l'intention d'utiliser

l'appareil pendant une période prolongée, débranchez le cordon d'alimentation de la prise murale.

Pour les modèles dotés uniquement du bouton **[ON/STANDBY]** :  
Presser le bouton **[ON/STANDBY]** pour sélectionner le mode veille ne permet de se déconnecter du secteur. Si vous n'avez pas l'intention d'utiliser l'appareil pendant une période prolongée, débranchez le cordon d'alimentation de la prise murale.

- 5. Prévention de la perte d'acuité auditive**  
**Prudence**  
Une pression sonore excessive provenant d'oreillettes ou d'un casque peut entraîner une perte d'acuité auditive.
- 6. Piles et exposition à la chaleur**  
**Avertissement**  
Évitez d'exposer les piles (dans leur emballage ou installées dans un appareil) à une chaleur excessive (en plein soleil, près d'un feu etc.).
- 7. Ne touchez jamais cet appareil avec des mains mouillées**—Ne manipulez jamais cet appareil ou son cordon d'alimentation avec des mains mouillées ou humides. Si de l'eau ou tout autre liquide pénètre à l'intérieur de l'appareil, faites-le vérifier par votre revendeur Onkyo.
- 8. Remarques concernant la manipulation**
  - Si vous devez transporter cet appareil, servez-vous de l'emballage d'origine pour l'emballer comme il l'était lors de son acquisition.
  - Ne posez pas d'objets en caoutchouc ou en plastique à demeure sur cet appareil car ils risquent de laisser des marques sur le boîtier.
  - Les panneaux supérieur et latéraux de l'appareil peuvent devenir chauds après un usage prolongé. C'est parfaitement normal.
  - Si vous n'utilisez pas l'appareil durant une période assez longue, il risque de ne pas fonctionner convenablement à la prochaine mise sous tension; veuillez donc à l'utiliser de temps en temps.

## Modèle pour les Canadien

**REMARQUE** : CET APPAREIL NUMÉRIQUE DE LA CLASSE B EST CONFORME À LA NORME NMB-003 DU CANADA.

Sur les modèles dont la fiche est polarisée :

**ATTENTION** : POUR ÉVITER LES CHOCS ÉLECTRIQUES, INTRODUIRE LA LAME LA PLUS LARGE DE LA FICHE DANS LA BORNE CORRESPONDANTE DE LA PRISE ET POUSSER JUSQU'AU FOND.

## Modèles pour l'Europe

### Déclaration de Conformité

Nous déclarons, sous notre seule responsabilité, que le produit est conforme aux normes :

- Sécurité
- Limites et méthodes de mesure des caractéristiques des perturbations radioélectriques
- Limites pour les émissions de courant harmonique
- Limitation des variations de tension, des fluctuations de tension et du papillotement
- Directive RoHS, 2011/65/UE
- Par la présente, Onkyo Corporation déclare que l'appareil TX-NR828 est conforme aux exigences essentielles et aux autres dispositions pertinentes de la directive 1999/5/CE.



Complies with  
IDA Standards  
DA106032

23764/SDPPI/2012  
2371

TRA  
REGISTERED No  
ER0086260/12  
DEALER No  
527090



Nous vous remercions d'avoir acheté un Ampli-tuner AV Onkyo. Veuillez lire attentivement ce manuel avant de procéder aux branchements de l'appareil.

Suivre les instructions de ce manuel vous permet d'obtenir les performances et un plaisir d'écoute optimaux grâce à votre nouveau Ampli-tuner AV.

Veuillez conserver ce manuel pour une consultation ultérieure.

## Accessoires fournis

Assurez-vous que le carton contient bien les accessoires suivants :

---

**Antenne FM intérieure** ([→ page 21](#))

---

**Antenne cadre AM** ([→ page 21](#))

---

**Cordon d'alimentation** ([→ page 23](#))

---

**Étiquettes pour les câbles d'enceinte** ([→ page 14](#))

---

**Micro de configuration des enceintes** ([→ page 27](#))

---

**Télécommande (RC-840M) et deux piles (type AA/R6)**  
([→ page 12](#))

---

**Guide de Démarrage Rapide**

---

\* La lettre figurant à la fin du nom du produit dans les catalogues et sur l'emballage indique la couleur du produit. Les caractéristiques techniques et le fonctionnement du produit ne changent pas, quelle que soit la couleur du produit.

# Table des matières

## Informations de Sécurité et Introduction

|   |    |
|---|----|
| Remarques importantes pour votre sécurité | 2  |
| Précautions                               | 3  |
| Accessoires fournis                       | 4  |
| Table des matières                        | 5  |
| Fonctionnalités                           | 6  |
| Panneaux avant et arrière                 | 7  |
| Panneau avant                             | 7  |
| Écran                                     | 9  |
| Panneau arrière                           | 10 |
| Télécommande                              | 11 |
| Commande de l'Ampli-tuner AV              | 11 |

## Connexions

|   |    |
|---|----|
| Branchement de l'Ampli-tuner AV         | 13 |
| Branchement de vos enceintes            | 13 |
| Branchement des appareils TV/AV         | 17 |
| À propos des appareils compatibles RIHD | 18 |
| Opérations réalisables                  |    |
| avec un branchement RIHD                | 19 |
| Vérifiez les réglages                   | 19 |
| Conseils de branchements                | 19 |
| Branchement des antennes                | 21 |
| Raccordement d'appareils Onkyo RI       | 22 |
| Utilisation d'un casque                 | 22 |

## Mise sous tension et opérations de base

|  |    |
|--|----|
| Mise sous/hors tension de l'Ampli-tuner AV | 23 |
| Branchement du cordon d'alimentation       | 23 |
| Mise sous tension                          | 23 |
| Extinction                                 | 23 |
| Notification de la Mise à jour du logiciel | 24 |
| À propos du voyant HYBRID STANDBY          | 24 |
| Configuration initiale                     | 24 |
| Sélection de la langue                     |    |
| pour les menus de configuration OSD        | 24 |
| Audyssey MultEQ: Auto Setup                | 24 |
| Connexion source                           | 25 |
| Télécommande Mode Configuration            | 25 |
| Connexion réseau                           | 25 |
| Terminer l'installation initiale           | 25 |

|  |    |
|--|----|
| Utilisation de la configuration        |    |
| automatique des enceintes              | 26 |
| Configuration du réseau local sans fil | 29 |

## Lecture

|  |    |
|--|----|
| Lecture  | 31 |
| Commande du contenu de périphériques USB         |    |
| ou réseau  | 32 |
| Description des icônes de l'afficheur            | 33 |
| Lecture d'un fichier audio provenant             |    |
| d'un périphérique compatible Bluetooth           | 33 |
| Lecture à partir d'un périphérique USB           | 34 |
| Écoute de Tuneln                                 | 34 |
| Enregistrer une autre radio en ligne             | 36 |
| Modifier la disposition de l'icône               |    |
| sur l'écran de service réseau                    | 36 |
| Lecture de fichiers musicaux                     |    |
| à partir d'un serveur (DLNA)                     | 36 |
| Lecture de fichiers musicaux                     |    |
| à partir d'un dossier partagé                    | 38 |
| Lecture distante                                 | 39 |
| Écoute de la radio AM/FM                         | 40 |
| Lecture audio et vidéo                           |    |
| à partir de sources différentes                  | 42 |
| Utilisation des modes d'écoute                   | 43 |
| Affichage des informations relatives à la source | 51 |
| Utilisation de la minuterie                      |    |
| de mise en veille automatique                    | 51 |
| Réglage de la luminosité de l'écran              | 51 |
| Modification de l'affichage de l'entrée          | 52 |
| Activation du mode sourdine de l'Ampli-tuner AV  | 52 |
| Sélection de la disposition des enceintes        | 52 |
| Utilisation du Mode Whole House                  | 52 |
| Utilisation des macros faciles (easy macros)     | 53 |
| Utilisation du menu principal                    | 54 |

## Opérations plus sophistiquées

|   |    |
|---|----|
| Menu de configuration OSD                 | 55 |
| Utilisation de l'installation rapide      | 55 |
| Utilisation des paramètres audio          |    |
| de l'installation rapide                  | 56 |
| Utilisation du menu d'installation (HOME) | 59 |
| Éléments du menu d'installation           | 59 |
| 1. Assignment d'entrée/sortie             | 60 |
| 2. Configuration d'enceintes              | 62 |
| 3. Réglage audio                          | 66 |

|   |    |
|---|----|
| 4. Réglage de source                        | 67 |
| 5. Mode d'écoute pré-réglé                  | 72 |
| 6. Divers                                   | 72 |
| 7. Configuration du matériel                | 73 |
| 8. Config. de la télécommande               | 77 |
| 9. Verrouillage                             | 77 |
| Multi Zone                                  | 78 |
| Réalisation des branchements Multi Zone     | 78 |
| Commande des appareils Multi Zone           | 79 |
| Utilisation de la télécommande dans la Zone |    |
| et les kits de commande multi-pièces        | 80 |

## Commande d'autres appareils

|  |    |
|--|----|
| Commande d'autres appareils                    | 81 |
| Codes de télécommande préprogrammés            | 81 |
| Recherche des codes de télécommande            | 81 |
| Saisie des codes de télécommande               |    |
| préprogrammés                                  | 81 |
| Reconfiguration des boutons de couleur         | 82 |
| Codes de télécommande pour les appareils Onkyo |    |
| raccordés via RI                               | 82 |
| Réinitialisation des boutons de REMOTE MODE    | 82 |
| Réinitialisation de la télécommande            | 83 |
| Commande d'autres appareils                    | 83 |
| Utilisation de la station d'accueil Onkyo      | 86 |
| Commande de votre iPod/iPhone                  | 87 |
| Apprentissage des commandes                    | 88 |
| Utilisation des macros normales                | 89 |

## Annexe

|                              |     |
|------------------------------|-----|
| Dépannage                    | 90  |
| Mise à jour du logiciel      | 98  |
| À propos de l'interface HDMI | 101 |
| Fonctionnalités réseau/USB   | 102 |
| Informations sur la licence  |     |
| et sur les marques déposées  | 104 |
| Caractéristiques techniques  | 105 |

Pour réinitialiser l'ampli-tuner AV, voir page 90.



# Fonctionnalités

## Amplificateur

- 130 W par canal à 8 ohms (FTC)
- 180 W par canal à 6 ohms (IEC)
- Technologie d'amplification à large bande (WRAT) (bande passante de 5 Hz à 100 kHz)
- Circuit d'optimisation du réglage du gain et du volume
- Transformateur H.C.P.S. (alimentation à courant élevé) massif et de forte puissance
- Design d'amplificateur Darlington inversé à 3 niveaux

## Traitement

- THX Select2 Plus Certifié
- Intègre la technologie Qdeo™ pour la conversion vidéo ascendante HDMI (compatible 4K)
- HDMI (Audio Return Channel, 3D, DeepColor, x.v.Color, Lip Sync, 4K (conversion ascendante et Passthrough), DTS-HD Master Audio, DTS-HD High Resolution Audio, Dolby TrueHD, Dolby Digital Plus, DSD et multicanaux PCM)
- Dolby TrueHD et DTS-HD Master Audio
- Dolby Pro Logic IIz et Audyssey DSX®
- Configuration sans mise à l'échelle
- Mémoire mode d'écoute A-Form
- Mode Direct
- Mode Pure Audio
- Music Optimizer pour les fichiers musicaux numériques compressés
- Système de Basses avec synchronisation des phases
- Convertisseurs N/A 192 kHz/24 bits
- Traitement DSP 32 bits puissant et extrêmement précis
- Technologie de circuit de nettoyage de scintillement

## Connexions

- Entrées HDMI 8 (dont 1 en façade) et 2 sorties
- Entrées HDMI compatibles 4K (conversion ascendante et Passthrough\*)
  - \* Compatible avec HDMI IN 1 sur HDMI IN 4 uniquement
- Commande du système **RHD** d'Onkyo
- 5 entrées numériques (2 optiques/3 coaxiales)
- Commutation en vidéo en composante (2 entrées/1 sortie)
- Bornes d'enceinte en composante avec le raccordement par fiches bananes
  - \* En Europe, il est interdit de brancher des enceintes à un amplificateur audio à l'aide de fiches bananes.
- Zone 2 amplifiée
- Capacité de bi-amplification FL/FR avec FHL/FHR
- Connectivité radio en ligne
- Capacité de mise en réseau pour les fichiers audio en streaming
- Connectivité Wi-Fi (réseau local sans fil)
- Lecture de musique sans fil via Bluetooth
- Entrée USB sur panneau avant pour périphériques mémoire
- Entrée AUX avant compatible MHL

## Divers

- 40 stations FM/AM préréglées
- Audyssey MultEQ® pour corriger les problèmes d'acoustique de la pièce
- Audyssey Dynamic EQ® pour corriger le volume
- Audyssey Dynamic Volume® pour maintenir une plage dynamique et un niveau d'écoute optimaux
- Réglage du répartiteur (40/50/60/70/80/90/100/120/150/200 Hz)
- Fonction de commande de la synchro A/V (jusqu'à 800 ms)
- Fonction de mise en veille automatique
- Affichage sur écran via la liaison HDMI
- Télécommande préprogrammée à -apprentissage (avec configuration OSD à l'écran) avec 4 DEL d'activité et de bouton de mode



# Panneaux avant et arrière

## Panneau avant

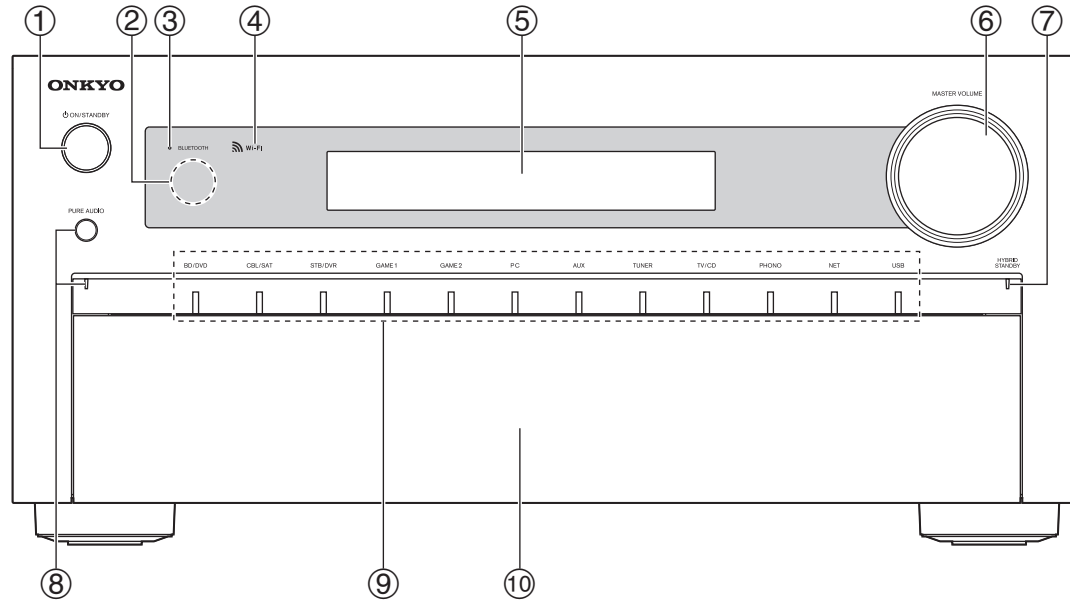

### (Modèles nord-américains)

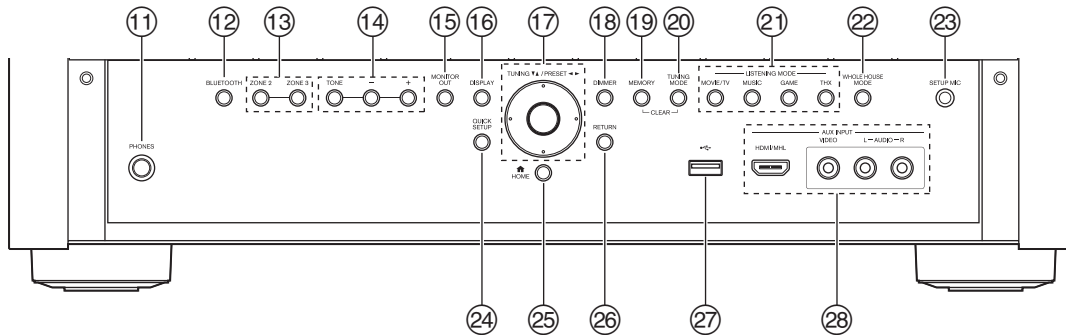

### (Modèles européens)

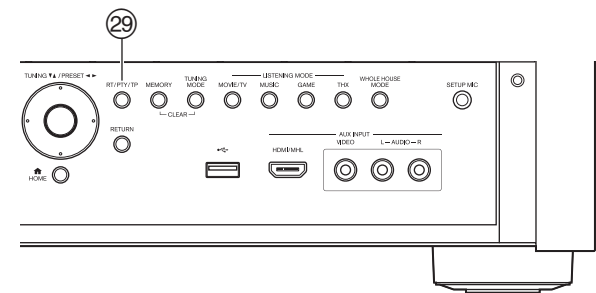

Pour toute information complémentaire, référez-vous aux pages indiquées entre parenthèses.

- ① **Bouton  ON/STANDBY (23)**
- ② **Capteur de télécommande (12)**
- ③ **Indicateur BLUETOOTH (33, 77)**
- ④ **Indicateur Wi-Fi (29)**
- ⑤ **Écran (9)**
- ⑥ **Commande MASTER VOLUME et Indicateur (31, 51)**
- ⑦ **Indicateur HYBRID STANDBY (24)**
- ⑧ **Bouton et Indicateur PURE AUDIO (43)**
- ⑨ **Boutons du sélecteur d'entrée (31)**
- ⑩ **Rabat avant**

Appuyez doucement sur l'extrémité inférieure du panneau avant pour ouvrir le rabat.

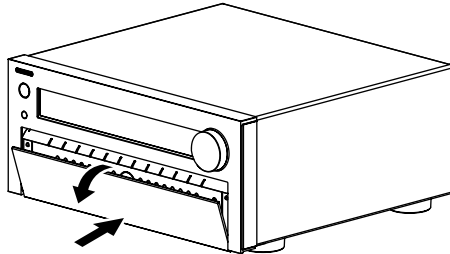

- ⑪ **Prise PHONES (22)**
- ⑫ **Bouton BLUETOOTH (33, 77)**
- ⑬ **Boutons ZONE 2 et ZONE 3 (79)**
- ⑭ **Boutons TONE et de niveau de la tonalité (56)**
- ⑮ **Bouton MONITOR OUT (60)**
- ⑯ **Bouton DISPLAY (51)**
- ⑰ **TUNING ▲/▼ (40), PRESET ◀/▶ (40), curseur et touche entrée (au milieu)**
- ⑱ **Bouton DIMMER (modèles nord-américains) (51)**
- ⑲ **Bouton MEMORY (40)**
- ⑳ **Bouton TUNING MODE (40)**
- ㉑ **Boutons LISTENING MODE (43)**
- ㉒ **Bouton WHOLE HOUSE MODE (52)**
- ㉓ **Prise SETUP MIC (27)**
- ㉔ **Bouton QUICK SETUP (55)**
- ㉕ **Bouton HOME (54)**
- ㉖ **Bouton RETURN**
- ㉗ **Port USB (34)**
- ㉘ **Prises AUX INPUT (18)**
- ㉙ **Bouton RT/PTY/TP (modèles européens) (41)**



## Écran

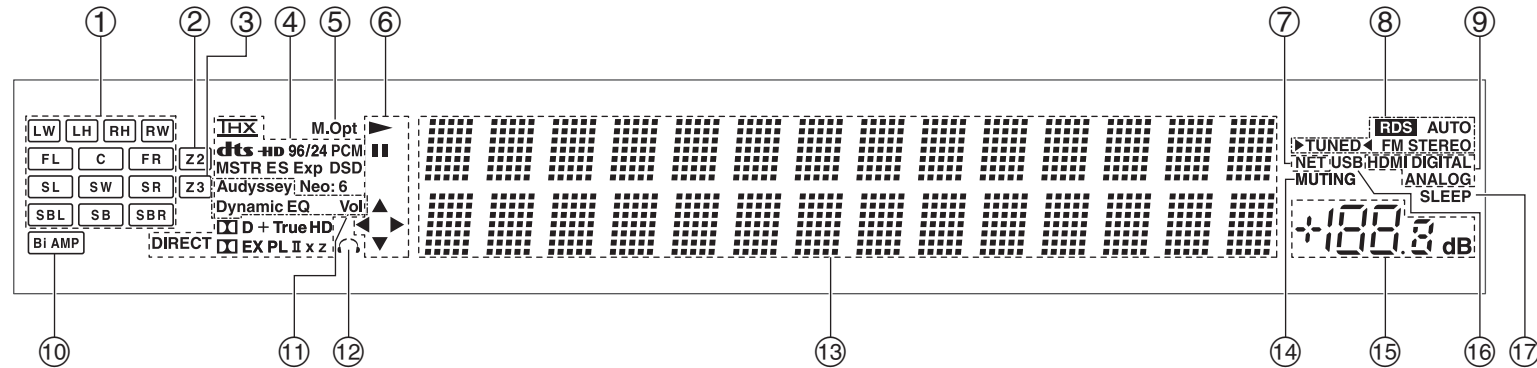

Pour toute information complémentaire, référez-vous aux pages indiquées entre parenthèses.

① Indicateurs de canal d'enceinte

② Indicateur Z2 (Zone 2) (79)

③ Indicateur Z3 (Zone 3) (79)

④ Indicateurs de format et de mode d'écoute (43, 71)

⑤ Indicateur M. Opt (Music Optimizer) (57)

⑥ ▶, || et Indicateurs de curseur (34)

⑦ Indicateur NET (34 à 38, 76)

⑧ Indicateurs de syntonisation

Témoin RDS (sauf les modèles nord-américains) (41)

Indicateur AUTO (40)

Indicateur TUNED (40)

Indicateur FM STEREO (40)

⑨ Indicateurs d'entrée (20)

Indicateur HDMI (74)

Indicateur DIGITAL

Indicateur ANALOG

⑩ Indicateur Bi AMP

⑪ Indicateur Audyssey (26, 67)

Indicateur Dynamic EQ (68)

Indicateur Dynamic Vol (68)

⑫ Indicateur de casque (22)

⑬ Zone de message

⑭ Indicateur MUTING (52)

⑮ Volume sonore

⑯ Indicateur USB (34)

⑰ Indicateur SLEEP (51)



## Panneau arrière

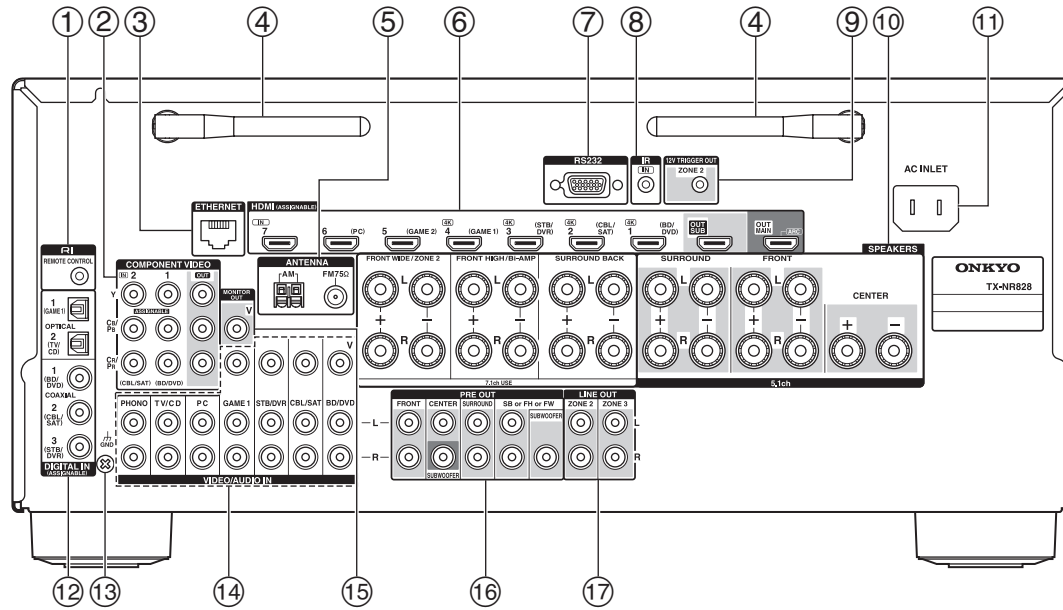

Consultez « Branchement de vos enceintes »  
(→ [pages 13 à 22](#)).

- ① Prise **RI REMOTE CONTROL**
- ② Prises **COMPONENT VIDEO IN et OUT**
- ③ Port **ETHERNET**

### ④ Antenne sans fil

Lorsque l'ampli-tuner AV est relié au réseau via une connexion sans fil, ajustez la position de l'antenne (→ [pages 29, 33](#)).

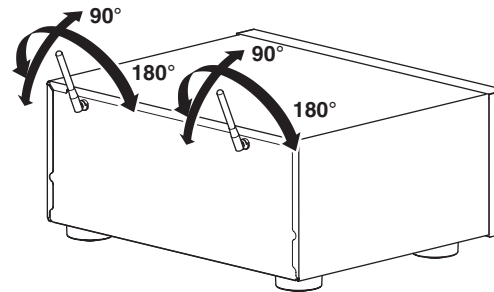

- ⑤ **Prise FM ANTENNA et borne AM ANTENNA**
- ⑥ **Prises HDMI IN et sortie HDMI (HDMI OUT MAIN et HDMI OUT SUB)**
- ⑦ **Port RS232**  
Borne pour le contrôle.
- ⑧ **Prise IR IN**
- ⑨ **Prise ZONE 2 12V TRIGGER OUT**
- ⑩ **Bornes SPEAKERS**  
(FRONT L/R, CENTER, SURROUND L/R, SURROUND BACK L/R, FRONT HIGH/Bi-AMP L/R et FRONT WIDE/ZONE 2 L/R)
- ⑪ **AC INLET**
- ⑫ **Prises DIGITAL IN COAXIAL et OPTICAL**
- ⑬ **GND vis**
- ⑭ **Prises vidéo composite et audio analogique**  
(BD/DVD IN, CBL/SAT IN, STB/DVR IN, GAME 1 IN, PC IN, TV/CD IN, PHONO IN)
- ⑮ **Prise MONITOR OUT V**
- ⑯ **Prises PRE OUT**  
(FRONT L/R, CENTER, SURROUND L/R, SB or FH or FW\* L/R, SUBWOOFER)
- \* SB...Surround arrière, FH...Avant hautes, FW...Avant larges
- ⑰ **Prises ZONE 2/ZONE 3 LINE OUT**

# Télécommande

## Commande de l'Ampli-tuner AV

Pour utiliser l'ampli-tuner AV, appuyez sur **RECEIVER** pour sélectionner le mode Récepteur.

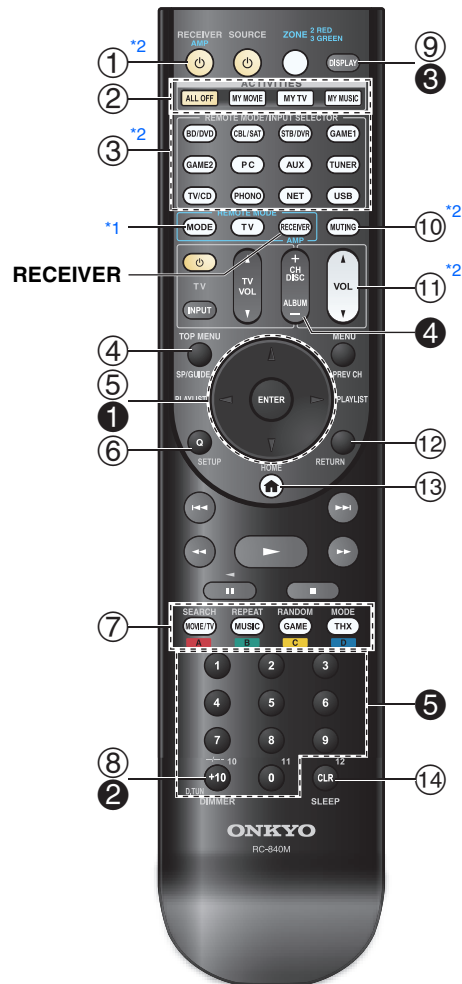

Pour toute information complémentaire, référez-vous aux pages indiquées entre parenthèses.

- ① **Bouton** **RECEIVER (23)**
- ② **Boutons** **ACTIVITIES (53, 89)**
- ③ **Boutons** **REMOTE MODE/INPUT SELECTOR (31)**
- ④ **Bouton** **SP (disposition des enceintes) (52)**
- ⑤ **Boutons** **▲/▼/◀/▶ et ENTER**
- ⑥ **Bouton** **Q SETUP (55)**
- ⑦ **Boutons** **des modes d'écoute (43)**
- ⑧ **Bouton** **DIMMER (51)**
- ⑨ **Bouton** **DISPLAY (51)**
- ⑩ **Bouton** **MUTING (52)**
- ⑪ **Bouton** **VOL ▲/▼ (31)**
- ⑫ **Bouton** **RETURN**
- ⑬ **Bouton** **HOME (54)**
- ⑭ **Bouton** **SLEEP (51)**

### Conseil

- Vous pouvez également utiliser la télécommande pour contrôler votre lecteur disque Blu-ray/DVD, votre lecteur CD Onkyo et d'autres appareils. Consultez « Saisie des codes de télécommande préprogrammés » pour toute information complémentaire (→ [page 81](#)).

### ■ Commande du tuner

Pour commander le tuner de l'ampli-tuner AV, appuyez sur le bouton **TUNER** (ou **RECEIVER**). Vous pouvez sélectionner AM ou FM en appuyant à plusieurs reprises sur le bouton **TUNER**.

- ① **Bouton** **▲/▼ (40)**
- ② **Bouton** **D.TUN (40)**
- ③ **Bouton** **DISPLAY**
- ④ **Bouton** **CH +/- (41)**
- ⑤ **Boutons** **numérotés (40)**

\*1 Quand vous voulez changer le mode télécommande (composant cible) sans changer la source d'entrée sélectionnée, appuyez sur **MODE** et dans les 8 secondes, appuyez sur **REMOTE MODE**. Puis, en utilisant la même télécommande de l'ampli-tuner AV, vous pouvez contrôler le composant correspondant au bouton sur lequel vous venez d'appuyer.

\*2 Ces boutons peuvent aussi être utilisés en cas de sélection d'un autre **REMOTE MODE** que le mode de réception.

### ■ Pointage de la télécommande

Pour utiliser la télécommande, pointez-la vers le capteur de télécommande de l'ampli-tuner AV, tel qu'indiqué ci-dessous.

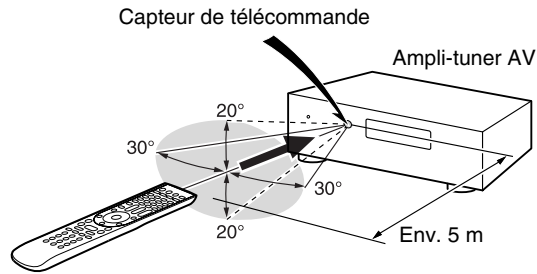

### ■ Mise en place des piles

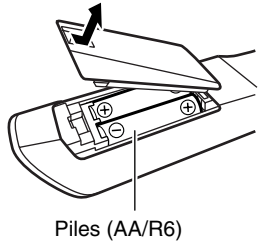

Piles (AA/R6)

### Remarque

- Si la télécommande ne fonctionne pas correctement, essayez de remplacer les piles.
- Ne mélangez pas des piles neuves avec des piles usagées et n'insérez pas des piles de types différents.
- Si vous prévoyez de ne pas utiliser votre télécommande pendant un certain temps, retirez les piles pour éviter tout risque d'endommagement par fuite ou corrosion.
- Retirez immédiatement les piles usagées de la télécommande pour éviter tout risque d'endommagement par fuite ou corrosion.

# Connexions

## Branchement de l'Amplifier AV

### Branchement de vos enceintes

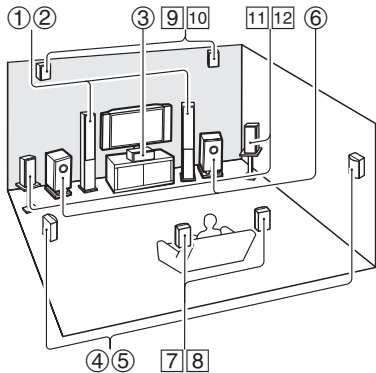

- ① ② Enceintes avant
- ③ Enceinte centrale
- ④ ⑤ Enceintes surround
- ⑥ Subwoofer(s)
- ⑦ ⑧ Enceintes surround arrière
- ⑨ ⑩ Enceintes avant hautes
- ⑪ ⑫ Enceintes avant larges

### Configuration des enceintes

Le tableau ci-dessous indique les canaux que vous devez utiliser en fonction du nombre d'enceintes dont vous disposez.

Quel que soit le nombre d'enceintes que vous utilisez, il est recommandé d'utiliser un subwoofer (caisson de basse) pour pouvoir bénéficier de graves puissants. Pour tirer le meilleur parti de votre système de son surround, vous devez procéder à un certain nombre de réglages sur les enceintes automatiquement (→ page 26) ou manuellement (→ page 63).

| Nombre d'enceintes           | 2 | 3 | 4 | 5 | 6 | 7 | 7 | 8 | 8 | 9 | 9 | 10 | 11 |
|------------------------------|---|---|---|---|---|---|---|---|---|---|---|----|----|
| Enceintes avant              | ✓ | ✓ | ✓ | ✓ | ✓ | ✓ | ✓ | ✓ | ✓ | ✓ | ✓ | ✓  | ✓  |
| Enceinte centrale            |   | ✓ |   | ✓ | ✓ | ✓ | ✓ | ✓ | ✓ | ✓ | ✓ | ✓  | ✓  |
| Enceintes surround           |   |   | ✓ | ✓ | ✓ | ✓ | ✓ | ✓ | ✓ | ✓ | ✓ | ✓  | ✓  |
| Enceinte surround arrière*1  |   |   |   |   |   | ✓ |   | ✓ | ✓ |   |   | ✓  |    |
| Enceintes surround arrière*1 |   |   |   |   |   |   | ✓ |   |   | ✓ | ✓ |    | ✓  |
| Enceintes avant hautes*1     |   |   |   |   |   |   |   | ✓ | ✓ | ✓ | ✓ | ✓  | ✓  |
| Enceintes avant larges*1     |   |   |   |   |   |   |   | ✓ | ✓ | ✓ | ✓ | ✓  | ✓  |

### Configuration Enceinte

- 5.1 canaux : ① ② ③ ④ ⑤ ⑥
- 7.1 canaux : ① ② ③ ④ ⑤ ⑥ + ⑦ ⑧
- 7.1 canaux : ① ② ③ ④ ⑤ ⑥ + ⑨ ⑩
- 7.1 canaux : ① ② ③ ④ ⑤ ⑥ + ⑪ ⑫

\*1 Les enceintes avant hautes, surround arrière et avant larges ne peuvent pas être utilisées en même temps.

### Utilisation des subwoofer (caisson de basse)

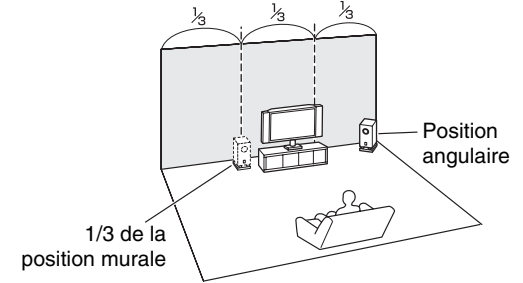

Pour trouver la meilleure position possible pour votre subwoofer, mettez un film ou un morceau musical comportant de bons sons graves et faites des essais en plaçant votre subwoofer à différents endroits de la pièce. Choisissez celui qui offre les meilleurs résultats.

Vous pouvez brancher le subwoofer amplifié à l'aide de deux prises **SUBWOOFER PRE OUT**, respectivement. Chaque prise émet le même signal de sortie.

#### Conseil

- Si votre subwoofer n'est pas doté d'un amplificateur intégré et que vous utilisez un amplificateur externe, raccordez la prise pré-sortie du subwoofer à une entrée de l'amplificateur.



## Mise en place des étiquettes des câbles d'enceinte

Les bornes d'enceinte comportent un code couleur pour leur identification.

| Enceinte  | Couleur      |
|---|--------------|
| Avant gauche, avant gauche haute, avant large gauche, Zone 2 gauche | Blanc        |
| Avant droite, avant droite haute, avant large droite, Zone 2 droite | Rouge        |
| Centre  | Vert         |
| Surround gauche   | Bleu         |
| Surround droite   | Gris         |
| Surround arrière gauche   | Marron       |
| Surround arrière droite   | Marron clair |

Les étiquettes fournies pour les câbles d'enceinte obéissent au même code de couleurs et vous devez les fixer sur le fil positif (+) de chaque câble d'enceinte, conformément au tableau ci-dessus. Tout ce qu'il vous reste ensuite à faire est d'associer l'étiquette de chaque couleur à la borne d'enceinte correspondante.

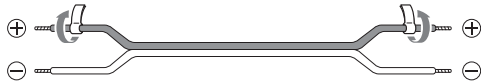

## Branchement des câbles d'enceinte/Subwoofers amplifiés

Veillez brancher ①, ②, ③, ④, ⑤ et ⑥ pour une lecture avec un son surround 5.1 canaux.

Si vous n'utilisez qu'une enceinte surround arrière, branchez-la aux bornes **SURROUND BACK L**.

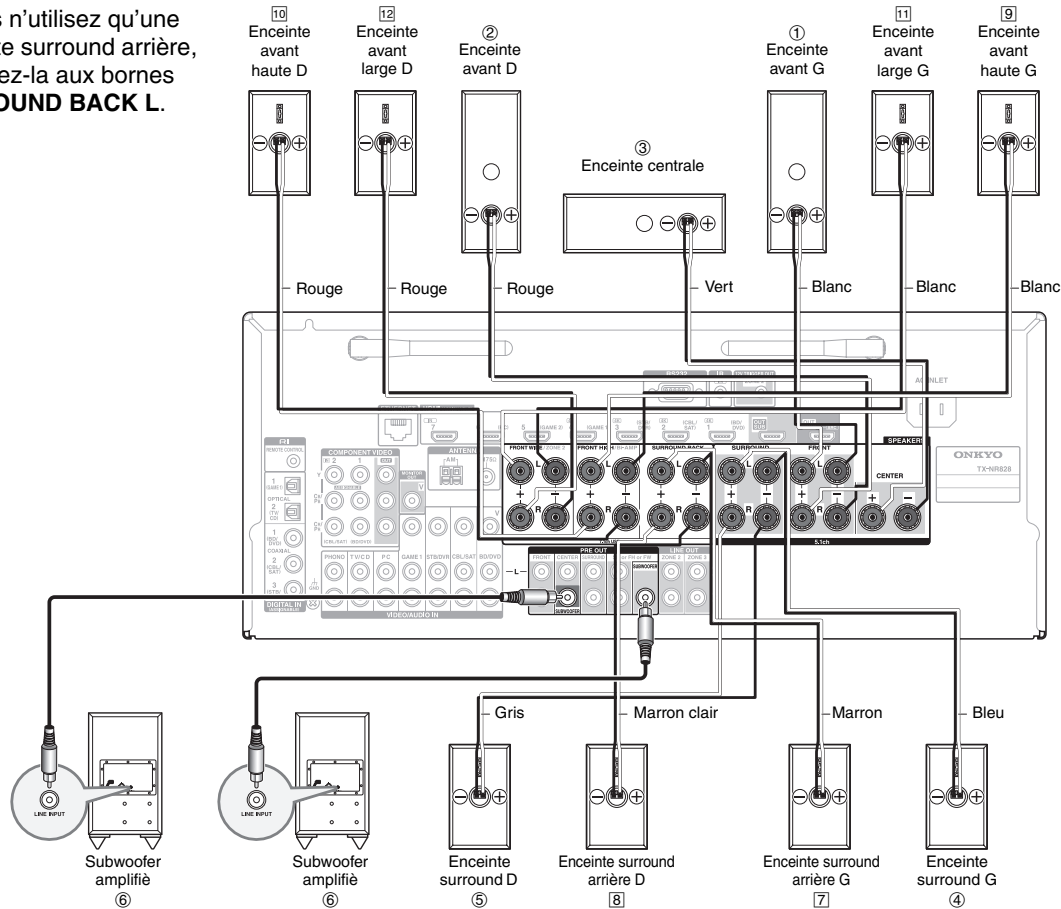

- Faites très attention à respecter la polarité des câbles de vos enceintes. En d'autres termes, ne branchez les bornes positives (+) que sur les bornes positives (+) et les bornes négatives (-) que sur les bornes négatives (-). Si vous inversez les polarités, le son sera déphasé et ne semblera pas naturel.

Avant de brancher le cordon d'alimentation, branchez toutes vos enceintes et tous vos appareils audiovisuels. Un assistant d'installation s'affiche lors de la première utilisation pour vous permettre d'effectuer les réglages (→ [page 24](#)).

- Lisez les instructions fournies avec vos enceintes.
- Par défaut, les enceintes pour le surround à 7.1 canaux indiquées ci-dessous sont configurées pour l'utilisation : avant droite/avant gauche/centrale/surround droite/surround gauche/surround arrière droite/surround arrière gauche/subwoofer.

### ■ Bornes d'enceinte à visser

Dénudez les extrémités des câbles d'enceinte sur 12 à 15 mm environ et torsadez les fils dénudés comme indiqué sur la figure.

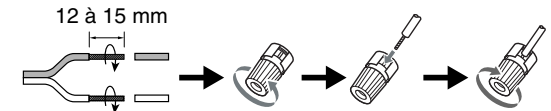

### ■ Fiches banane (modèles nord-américains)

- Si vous utilisez des fiches bananes, serrez la borne de l'enceinte d'insérer la fiche banane.
- N'insérez pas directement la fiche de l'enceinte dans le trou central de la borne de l'enceinte.

### ■ Précautions concernant le branchement des enceintes

- Vous pouvez brancher des enceintes d'une impédance comprise entre 4 et 16 ohms. Si l'impédance de l'une des enceintes branchées est supérieure ou égale à 4 ohms, mais inférieure à 6 ohms, veillez à régler l'impédance minimale de l'enceinte sur « **4ohms** » (→ [page 63](#)). Si vous utilisez des enceintes dotées d'une impédance plus faible et que vous utilisez l'amplificateur à des niveaux sonores plus élevés pendant une période prolongée, le circuit de protection intégré risque de se déclencher.

- Des câbles d'enceintes excessivement longs ou fins peuvent nuire à la qualité du son ; ils sont donc à éviter.
- Veillez à ne pas mettre les fils positifs et négatifs en court-circuit. Vous risqueriez d'endommager l'ampli-tuner AV.
- Veillez à ce que l'âme métallique du câble ne soit pas en contact avec le panneau arrière de l'ampli-tuner AV. Vous risqueriez d'endommager l'ampli-tuner AV.

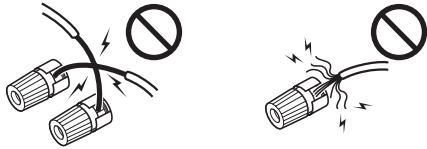

- Ne branchez pas plus d'un câble par borne d'enceinte. Vous risqueriez d'endommager l'ampli-tuner AV.
- Ne branchez pas une enceinte à plusieurs bornes.

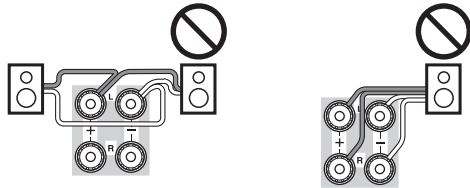

### Bi-amplification des enceintes avant

#### Important :

- Lorsque vous effectuez les branchements de bi-amplification, veillez à retirer les cavaliers qui relient les bornes d'aigus (haut) et de graves (bas) des enceintes.
- La bi-amplification ne peut être utilisée qu'avec des enceintes compatibles. Consultez le manuel d'utilisation de votre enceinte.

La bi-amplification offre des performances améliorées au niveau des graves et des aigus.

Lorsque vous utilisez la bi-amplification, l'ampli-tuner AV est capable d'alimenter une configuration 5.1 enceintes dans la pièce principale.

Effectuez les branchements nécessaires à la bi-amplification à l'aide des **FRONT** et des bornes **FRONT HIGH/BI-AMP** comme indiqué ci-dessous.

Une fois les branchements nécessaires à la bi-amplification effectués et l'ampli-tuner AV allumé, vous devez configurer le réglage de l'enceinte pour activer la bi-amplification (→ [page 63](#)).

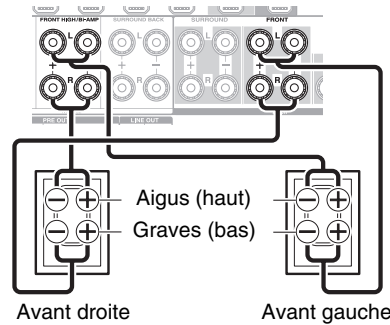

### Utilisation d'enceintes dipolaires

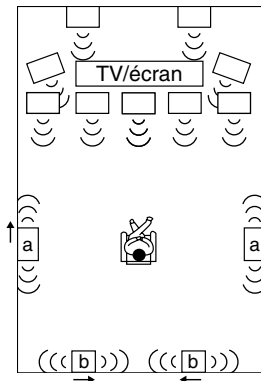

Vous pouvez utiliser des enceintes dipolaires pour les enceintes surround et surround arrière. Les enceintes dipolaires produisent le même son dans deux directions.

Les enceintes dipolaires présentent généralement une flèche qui indique la manière dont elles doivent être positionnées. Les enceintes dipolaires surround (a) doivent être positionnées de manière à ce que leur flèche soit dirigée vers le téléviseur/l'écran, tandis que les enceintes dipolaires surround arrière (b) doivent être positionnées de manière à ce que leur flèche pointe l'une vers l'autre, comme le montre l'illustration.

### Branchement d'un amplificateur de puissance

Vous pouvez utiliser l'ampli-tuner AV comme préamplificateur. Branchez toutes les sorties d'enceintes sur l'amplificateur. Consultez les manuels d'utilisation de votre amplificateur pour toute information complémentaire.

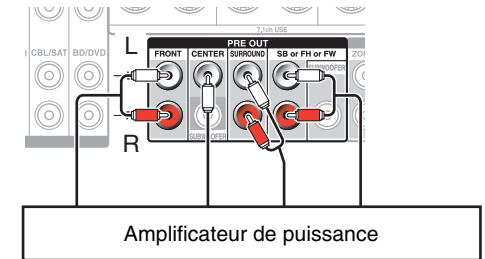

**SB**...Surround arrière, **FH**...Avant hautes, **FW**...Avant larges

#### Remarque

- Spécifiez « **Aucun** » pour le canal que vous ne voulez pas émettre (→ [page 63](#)).





## Branchement des appareils TV/AV

Avant de brancher le cordon d'alimentation, branchez toutes vos enceintes et tous vos appareils audiovisuels. Pour afficher le menu de configuration sur l'écran du téléviseur, il est nécessaire de brancher le téléviseur au **HDMI OUT MAIN**.

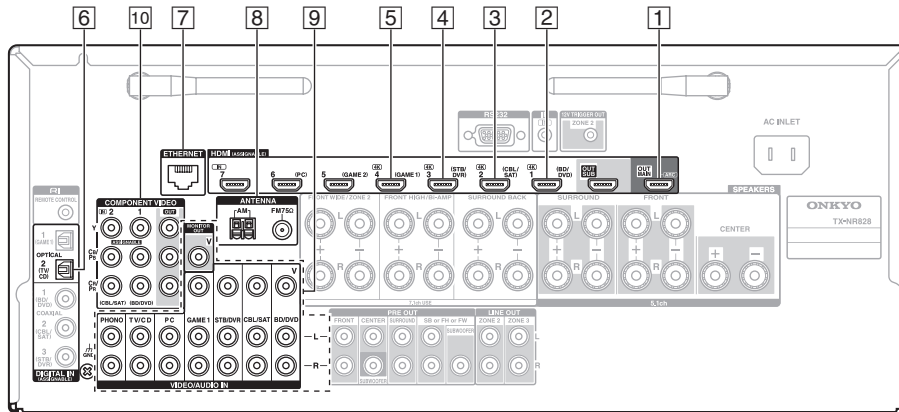

Si vous sélectionnez le bouton de sélecteur d'entrée, le signal de l'appareil branché à la prise assignée est lu.

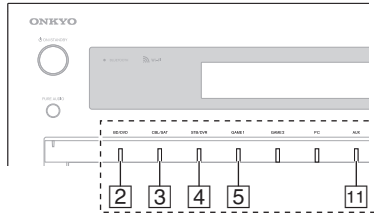

Boutons du sélecteur d'entrée

- Avant d'effectuer des branchements AV, lisez les manuels d'utilisation fournis par les fabricants de vos appareils audiovisuels.
- Insérez les fiches à fond afin d'établir un bon contact (de mauvais branchements peuvent causer des parasites ou des dysfonctionnements).
- Afin de prévenir les interférences, tenez les câbles audio et vidéo éloignés des cordons d'alimentation et des câbles d'enceinte.

## Connexions

- 1 Utilisez cette prise pour brancher l'entrée HDMI du téléviseur. Si votre téléviseur ne prend pas en charge le canal de retour audio (ARC, Audio Return Channel)\*1, vous devez connecter un câble numérique optique ainsi qu'un câble HDMI sur la prise [6].  
Il est possible de connecter un autre téléviseur à la prise **HDMI OUT SUB**.  
\*1 ARC est la fonction qui achemine le signal audio du téléviseur vers la prise [1]. Avec ARC, un seul câble HDMI peut raccorder le téléviseur et l'ampli-tuner AV.
- 2 Utilisez cette prise pour raccorder votre lecteur Blu-ray/DVD, etc.
- 3 Utilisez cette prise pour raccorder le décodeur câble/satellite, etc.

- 4 Utilisez cette prise pour raccorder le décodeur/enregistreur vidéo numérique, etc.
- 5 Utilisez cette prise pour raccorder les consoles de jeu, etc.
- 7 Utilisez ce port pour raccorder un port LAN sur un routeur afin de pouvoir connecter l'ampli-tuner AV sur votre réseau domestique.
- 8 Utilisez cette prise et cette borne pour raccorder l'antenne FM et l'antenne cadre AM.
- 9 Utilisez cette prise pour faire des branchements à l'aide d'un câble analogique.  
Avec cette connexion, vous pouvez également profiter d'un son analogique en provenance d'appareils externes alors que vous vous trouvez en Zone 2/3.
- 10 Utilisez cette prise pour faire des branchements à l'aide d'un câble de vidéo composante.
- 11 Utilisez cette prise pour raccorder le périphérique mobile, compatible MHL/caméscope, etc.

### Conseil

- Pour écouter l'audio d'un appareil connecté via HDMI aux enceintes de votre TV, activez « **Transmission HDMI** » (→ page 74) et réglez l'ampli-tuner AV sur le mode veille.
- Dans le cas de lecteurs de disques Blu-ray/DVD, si aucun son n'est diffusé après avoir suivi la procédure mentionnée ci-dessus, réglez les paramètres audio HDMI de vos lecteurs de disques Blu-ray/DVD sur PCM.
- Raccordez une platine disque (MM) qui possède un amplificateur de puissance phono intégré au **TV/CD IN**, ou raccordez-la au **PHONO IN** avec l'amplificateur de puissance phono éteint. Si votre platine disque (MM) ne possède pas d'amplificateur de puissance phono, branchez-la sur **PHONO IN**. Si votre platine disque possède une cellule à bobine mobile (MC), vous aurez besoin d'un préamplificateur MC du commerce ou d'un transformateur MC pour la brancher sur **PHONO IN**. Consultez le manuel de votre platine disque pour plus de détails.  
Si votre platine disque a un conducteur de terre, branchez-le à la vis **GND** de l'ampli-tuner AV. Avec certaines platines disques, le branchement au conducteur de terre risque de produire un ronflement audible. Si ceci se produit, débranchez-le.



■ **MHL (Lien mobile haute définition)**

Parce que la liaison MHL (Lien mobile haute définition) est prise en charge, l'entrée AUX (avant) vous permet d'offrir des vidéos haute définition à partir d'un dispositif mobile connecté.

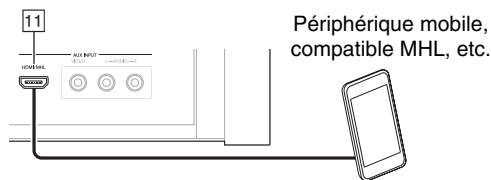

**Connexion au réseau (Optionnel)**

Le schéma suivant indique comment brancher l'ampli-tuner AV à votre réseau domestique. Dans cet exemple, il est branché au port LAN d'un routeur disposant d'un commutateur 100Base-TX 4 ports intégré.

L'affectation par défaut pour les boutons de sélecteur d'entrée et les prises est indiquée ci-dessous. Il est possible de modifier ces réglages. (Il est impossible de modifier l'affectation des prises vidéo composite, des prises audio analogiques et de la prise HDMI avant.)

| Boutons du sélecteur d'entrée | Prises HDMI | Prises COMPONENT VIDEO | Prises DIGITAL IN COAXIAL et OPTICAL | Prises vidéo composite et audio analogique |
|-------------------------------|-------------|------------------------|--------------------------------------|--|
| BD/DVD                        | HDMI IN 1   | COMPONENT VIDEO IN 1   | DIGITAL IN COAXIAL 1                 | VIDEO/AUDIO IN BD/DVD                      |
| CBL/SAT                       | HDMI IN 2   | COMPONENT VIDEO IN 2   | DIGITAL IN COAXIAL 2                 | VIDEO/AUDIO IN CBL/SAT                     |
| STB/DVR                       | HDMI IN 3   |                        | DIGITAL IN COAXIAL 3                 | VIDEO/AUDIO IN STB/DVR                     |
| GAME 1                        | HDMI IN 4   |                        | DIGITAL IN OPTICAL 1                 | VIDEO/AUDIO IN GAME 1                      |
| GAME 2                        | HDMI IN 5   |                        |                                      |  |
| PC                            | HDMI IN 6   |                        |                                      | AUDIO IN PC                                |
| AUX                           | HDMI Front  |                        |                                      | VIDEO/AUDIO IN AUX                         |
| TV/CD                         |             |                        | DIGITAL IN OPTICAL 2                 | AUDIO IN TV/CD                             |
| PHONO                         |             |                        |                                      | AUDIO IN PHONO                             |

Une connexion réseau via un réseau local est possible. Voir « Configuration du réseau local sans fil » pour les connexions (→ page 29).

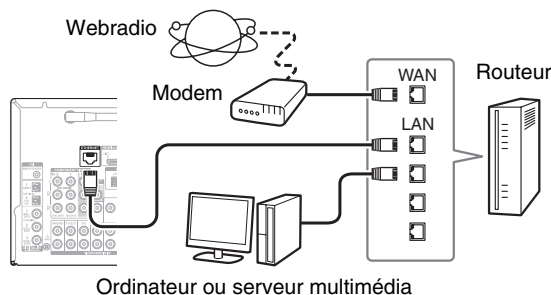

Ne raccordez pas le port **USB** de l'ampli-tuner AV sur un port USB de votre ordinateur. Il n'est pas possible de lire la musique qui se trouve sur votre ordinateur de cette manière via l'ampli-tuner AV.

**RIHD**

L'ampli-tuner AV permet l'interopérabilité du CEC (Consumer Electronics Control) spécifié dans la norme HDMI, qui est connue sous le nom de RIHD. Il est possible d'effectuer diverses opérations liées en branchant l'ampli-tuner AV sur un téléviseur compatible RIHD, un lecteur ou un enregistreur. Le réglage par défaut est configuré sur « off », il est donc nécessaire de mettre le réglage sur « on ». Effectuez ce réglage après l'installation initiale.

**À propos des appareils compatibles RIHD**

Les appareils suivants sont compatibles **RIHD** (à la date de janvier 2013).

■ **TV**

- Téléviseur Sharp

■ **Lecteurs/enregistreurs**

- Lecteurs Onkyo et Integra compatibles **RIHD**
- Lecteurs et enregistreurs Toshiba
- Lecteurs et enregistreurs Sharp (uniquement s'ils sont utilisés avec un téléviseur Sharp)

\* Il est possible que des modèles différents de ceux mentionnés ci-dessus bénéficient d'une certaine interopérabilité s'ils sont compatibles CEC, qui représente une partie de la norme HDMI, mais leur fonctionnement n'est pas garanti.

**Remarque**

- Pour les opérations liées appropriées, ne branchez pas plus d'appareils compatibles **RIHD** que le nombre indiqué ci-dessous à la borne d'entrée HDMI.
  - Lecteurs de disques Blu-ray/DVD : jusqu'à trois.
  - Graveurs de disques Blu-ray/DVD/enregistreurs numériques : jusqu'à trois.
  - Décodeurs câble/satellite : jusqu'à quatre.
- Ne branchez pas l'ampli-tuner AV sur un autre ampli-tuner AV/amplificateur AV via HDMI.
- Quand un nombre d'appareils compatibles **RIHD** supérieur au nombre indiqué ci-dessus est branché, les opérations liées ne sont pas garanties.



## Opérations réalisables avec un branchement RIHD

### ■ Pour les téléviseurs compatibles RIHD

Les opérations liées suivantes sont activées en raccordant l'ampli-tuner AV à un téléviseur compatible **RIHD**.

- L'ampli-tuner AV entre en mode veille lorsque l'alimentation du téléviseur passe en veille.
- Vous pouvez configurer l'écran de menu du téléviseur soit pour émettre le son via les enceintes raccordées à l'ampli-tuner AV, soit via les enceintes du téléviseur.
- Il est possible de reproduire le son en provenance du tuner ou de la prise d'entrée auxiliaire du téléviseur à partir des enceintes raccordées à l'ampli-tuner AV. (Un raccordement tel qu'un câble numérique optique ou similaire est nécessaire en plus du câble HDMI.)
- L'entrée sur l'ampli-tuner AV peut-être sélectionnée grâce à la télécommande du téléviseur.
- Des opérations telles que le réglage du volume, ou des opérations similaires, pour l'ampli-tuner AV peuvent être réalisées à partir de la télécommande du téléviseur.

### ■ Pour les lecteurs/enregistreurs compatibles RIHD

Les opérations liées suivantes sont activées en raccordant l'ampli-tuner AV à un lecteur/enregistreur compatible **RIHD**.

- Lorsque la lecture démarre sur le lecteur/enregistreur, l'ampli-tuner AV commute sur l'entrée HDMI du lecteur/enregistreur en cours de lecture.
- L'utilisation du lecteur/enregistreur est possible à l'aide de la télécommande fournie avec l'ampli-tuner AV.

\* Selon le modèle utilisé, il est possible que toutes les fonctions ne soient pas disponibles.

#### Remarque

- N'attribuez pas une entrée HDMI IN au sélecteur TV/CD maintenant, sinon l'opération CEC (Consumer Electronics Control) appropriée n'est pas garantie.

## Vérifiez les réglages

1. Allumez l'alimentation de tous les appareils raccordés.
2. Coupez l'alimentation du téléviseur, et vérifiez que l'alimentation des appareils raccordés est coupée automatiquement grâce à l'opération liée.
3. Allumez le lecteur/graveur de disque Blu-ray/DVD.
4. Démarrez la lecture à partir du lecteur/graveur de disque Blu-ray/DVD :
  - L'ampli-tuner AV s'allume automatiquement, et sélectionne l'entrée sur laquelle est raccordé le lecteur/graveur de disque Blu-ray/DVD.
  - Le téléviseur s'allume automatiquement et sélectionne l'entrée à laquelle l'ampli-tuner AV est raccordé.
5. En vous conformant au mode d'emploi du téléviseur, sélectionnez « Utiliser les enceintes du téléviseur » sur l'écran du menu du téléviseur, et vérifiez que le son est émis par les enceintes du téléviseur et non par celles raccordées à l'ampli-tuner AV.
6. Sélectionnez « Utiliser les enceintes raccordées à l'ampli-tuner AV » sur l'écran du menu du téléviseur, et vérifiez que le son est émis par les enceintes raccordées à l'ampli-tuner AV et non par celles du téléviseur.

#### Remarque

- Il est possible que le son de DVD-Audio ou de Super Audio CD ne soit pas reproduit sur les enceintes du téléviseur. Vous pouvez reproduire le son sur les enceintes du téléviseur en réglant la sortie audio du lecteur DVD sur 2ch PCM. (Cela peut s'avérer impossible pour certains modèles de lecteurs.)
- Même si vous le réglez sur la sortie audio des enceintes du téléviseur, le son est reproduit sur les enceintes raccordées à l'ampli-tuner AV lorsque vous ajustez le volume ou que vous commutez l'entrée sur l'ampli-tuner AV. Pour reproduire le son sur les enceintes du téléviseur, procédez à nouveau aux opérations correspondantes sur le téléviseur.

- Dans le cas d'une connexion **RIHD** avec des appareils compatibles avec les commandes audio **RI** et **RI**, ne branchez pas le câble **RI** en même temps.
- Sur le téléviseur, lorsque vous sélectionnez une autre prise que la prise HDMI à laquelle l'ampli-tuner AV est raccordé, l'entrée de l'ampli-tuner AV commute sur « **TV/CD** ».
- L'ampli-tuner AV s'allumera automatiquement de façon conjointe si nécessaire. Même si l'ampli-tuner AV est raccordé à un téléviseur ou à un lecteur/enregistreur compatible **RIHD**, il ne s'allume pas si cela n'est pas nécessaire. Il est possible qu'il ne s'allume pas si le téléviseur est réglé pour reproduire le son sur le téléviseur.
- Il est possible que les fonctions liées à l'ampli-tuner AV ne soient pas opérationnelles sur le modèle d'appareil raccordé. Dans ce cas, utilisez directement l'ampli-tuner AV.

## Conseils de branchements

### L'acheminement du signal vidéo et audio

Connectez l'ampli-tuner AV entre les composants audiovisuels et le téléviseur. Le signal des composants audiovisuels est acheminé dans l'ampli-tuner AV. Vous pouvez profiter du son du téléviseur via l'ampli-tuner AV.

Lecteur Blu-ray/DVD, etc.



↓ Vidéo, audio

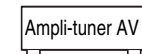

Audio ↑ ↓ Vidéo, audio



Téléviseur, vidéoprojecteur, etc.

Les appareils vidéo peuvent être raccordés à l'aide de l'un des formats de connexion vidéo suivants : vidéo composite, vidéo composante ou HDMI, ce dernier offrant la meilleure qualité d'image.

Les signaux d'entrée vidéo transitent par l'ampli-tuner AV (cf. illustration), les sources vidéo composite et vidéo composant étant toutes converties pour la ou les sorties HDMI.



Tableau de circulation des signaux vidéo

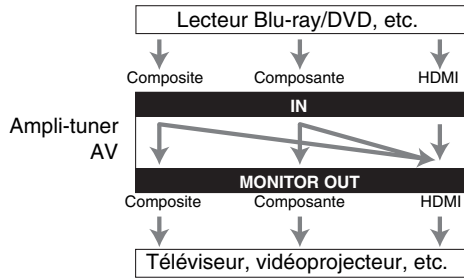

Les sorties vidéo composite et vidéo composante acheminent leurs signaux d'entrée respectifs tels qu'ils sont.

**Remarque**

- Afin que l'ampli-tuner AV puisse effectuer une conversion ascendante de l'entrée composant vers une sortie HDMI, la sortie source doit être réglée sur 480i/576i. Lorsque le signal d'entrée a une résolution de 480p/576p ou plus, un message d'erreur s'affiche.

**■ Sélection du signal**

Si des signaux sont présents à plus d'une entrée, les entrées seront sélectionnées automatiquement selon l'ordre de priorité suivant : HDMI, vidéo composante, vidéo composite.

Toutefois, dans le cas de la vidéo composante uniquement, peu importe qu'un signal vidéo composante soit réellement présent, cette entrée vidéo composante sera sélectionnée si une entrée vidéo composante est affectée à une touche du sélecteur d'entrée. Si aucune entrée vidéo composante n'est affectée à une touche du sélecteur d'entrée, le système considèrera qu'aucun signal vidéo composante n'est présent.

Dans l'exemple de sélection de signal affiché ci-dessous, les signaux vidéo sont présents sur les entrées HDMI et vidéo composite. Cependant, le signal HDMI est automatiquement sélectionné comme source, et la vidéo est reproduite par les sorties HDMI.

Exemple de sélection du signal

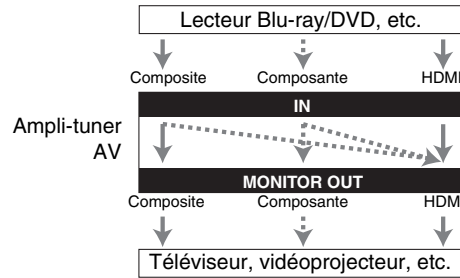

- Pour des performances vidéo optimales, THX conseille de faire passer le signal vidéo sans conversion ascendante (par exemple de l'entrée vidéo composante transitant par la sortie vidéo composite).
- Pour contourner la conversion ascendante, réglez le réglage « **Mode d'image** » sur « **Contourner** » (→ [page 70](#)).

Des appareils audio peuvent être raccordés à l'aide de l'un des formats de connexion audio suivants : analogique, optique, coaxial ou HDMI. Lorsque vous choisissez un format de connexion, n'oubliez pas que l'ampli-tuner AV ne convertit pas les signaux d'entrée numériques pour les sorties de ligne analogiques et inversement.

Si des signaux sont présents à plus d'une entrée, les entrées seront sélectionnées automatiquement selon l'ordre de priorité suivant : HDMI, numérique, analogique.

Tableau de circulation des signaux audio

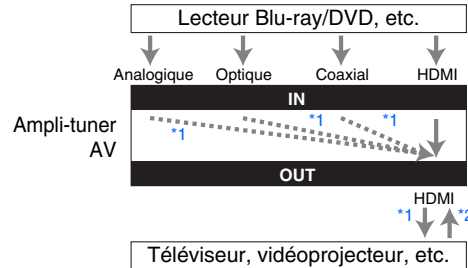

- \*1 Dépend du réglage de « **Sortie TV audio (Principal)** » ou « **Sortie TV audio (Sub)** » (→ [page 74](#)).
- \*2 Ceci est possible si « **Canal de retour audio** » est réglé sur « **Auto** » (→ [page 75](#)), si le sélecteur d'entrée TV/CD est sélectionné et si votre téléviseur est compatible ARC.

**Conseil**

- Lorsqu'un signal est entré via HDMI et que le sélecteur d'entrée correspondant est sélectionné, les témoins **HDMI** s'allument. Dans le cas d'une connexion coaxiale optique, l'indicateur **DIGITAL** s'allume. Le voyant **ANALOG** s'allume si l'audio analogique est restitué ou si ni l'entrée HDMI ni l'entrée du signal numérique ne sont affectées.

**Câbles et prises AV**

**■ HDMI**

Les branchements HDMI peuvent acheminer des signaux numériques vidéo et audio.



**■ Vidéo composante**

Les prises vidéo composante séparent les signaux de luminance (Y) et les signaux de différence de couleur (PB, PR), et offre ainsi une image d'une qualité optimale (certains fabricants de téléviseurs signalent différemment leurs prises vidéo composante).

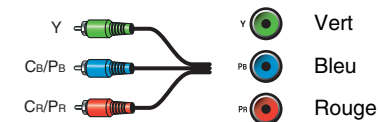

**■ Vidéo composite**

La vidéo composite est couramment utilisée sur les téléviseurs, les DVD et autres équipements vidéo.



### ■ Audio numérique optique

Les branchements numériques optiques vous permettent de profiter d'un son numérique tel que le PCM<sup>\*1</sup>, Dolby Digital ou DTS. La qualité audio est similaire à celle obtenue avec un branchement coaxial.



### ■ Audio numérique coaxial

Les branchements numériques coaxiaux vous permettent de profiter d'un son numérique tel que le PCM<sup>\*1</sup>, Dolby Digital ou DTS. La qualité audio est similaire à celle obtenue avec un branchement optique.



### ■ Audio analogique (RCA)

Les branchements audio analogiques (RCA) acheminent des signaux audio analogiques.



\*1 Les taux d'échantillonnage disponibles pour les signaux d'entrée PCM sont de 32/44,1/48/88,2/96 kHz. Les taux de 176,4 et 192 kHz sont également pris en charge avec les connexions HDMI.

#### Remarque

- L'ampli-tuner AV ne prend pas en charge les prises PÉRITEL.
- Les prises numériques optiques de l'ampli-tuner AV sont dotées de couvercles de protection qui s'ouvrent lorsqu'une fiche optique est insérée et se referment lorsque ladite fiche est retirée. Insérez les fiches à fond.

#### Mise en garde

- Afin de ne pas endommager le couvercle de protection, tenez la fiche optique droite lorsque vous l'insérez ou la retirez.

## Branchement des antennes

Cette section explique comment brancher l'antenne FM intérieure et l'antenne cadre AM.

L'ampli-tuner AV ne captera aucun signal radio sans antenne, c'est pourquoi vous devez brancher une antenne pour pouvoir utiliser le tuner.

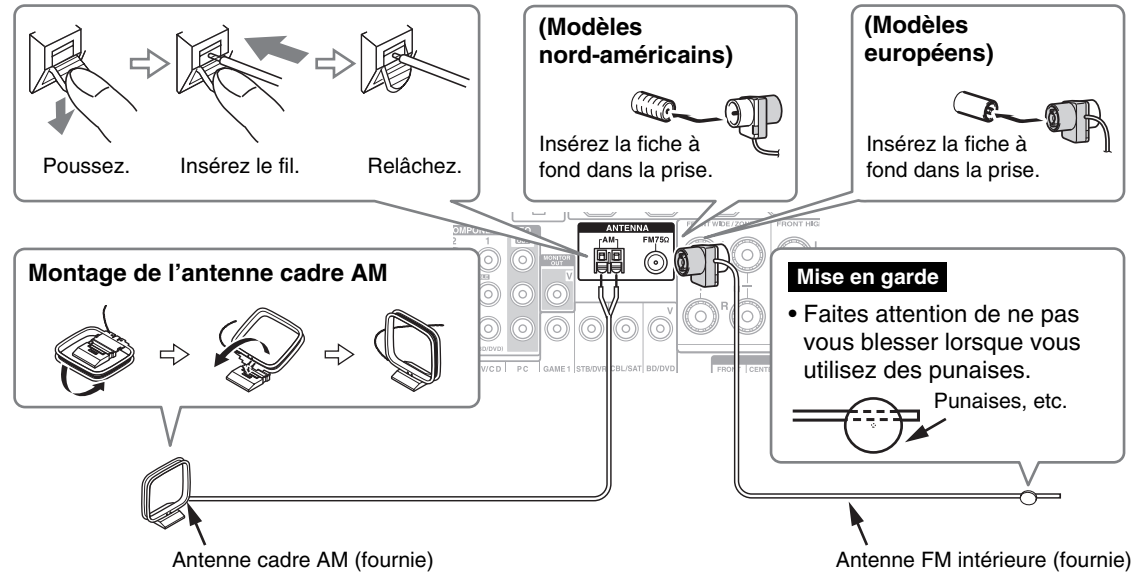

#### Remarque

- Une fois votre ampli-tuner AV prêt à être utilisé, vous devrez rechercher une station de radio et positionner l'antenne de manière à obtenir la meilleure réception possible.
- Maintenez l'antenne cadre AM aussi éloignée que possible de votre ampli-tuner AV, de votre téléviseur, des câbles d'enceinte et des cordons d'alimentation.

#### Conseil

- Si vous ne parvenez pas à obtenir une bonne réception avec l'antenne FM intérieure fournie, essayez d'utiliser une antenne FM extérieure vendue séparément.
- Si vous ne parvenez pas à obtenir une bonne réception avec l'antenne cadre AM intérieure fournie, essayez d'utiliser une antenne AM extérieure vendue séparément.



## Raccordement d'appareils Onkyo RI

- 1 Assurez-vous que chaque appareil Onkyo est raccordé au moyen d'un câble audio analogique (connexion 9 dans les exemples d'installation) (→ page 17).
- 2 Établissez la connexion RI (voir l'illustration).
- 3 Si vous utilisez une station d'accueil RI ou une platine à cassette, modifiez le réglage du paramètre Affichage d'entrée (→ page 52).

Avec la fonction **RI** (Remote Interactive), vous pouvez utiliser les fonctions spéciales suivantes :

### ■ Mise en marche du système/Mise sous tension automatique

Lorsque vous lancez la lecture sur un appareil raccordé via une connexion **RI** et si l'ampli-tuner AV est en mode veille, l'ampli-tuner AV s'allumera automatiquement et sélectionnera cet appareil comme source d'entrée.

### ■ Changement direct

Lorsque vous lancez la lecture sur un appareil raccordé via une connexion **RI**, l'ampli-tuner AV sélectionne automatiquement cet appareil comme source d'entrée.

### ■ Télécommande

Vous pouvez utiliser la télécommande de l'ampli-tuner AV pour commander vos autres appareils Onkyo compatibles **RI**, en pointant la télécommande vers le capteur de télécommande de l'ampli-tuner AV au lieu de la pointer vers l'appareil. Vous devez tout d'abord saisir le code de télécommande approprié (→ page 82).

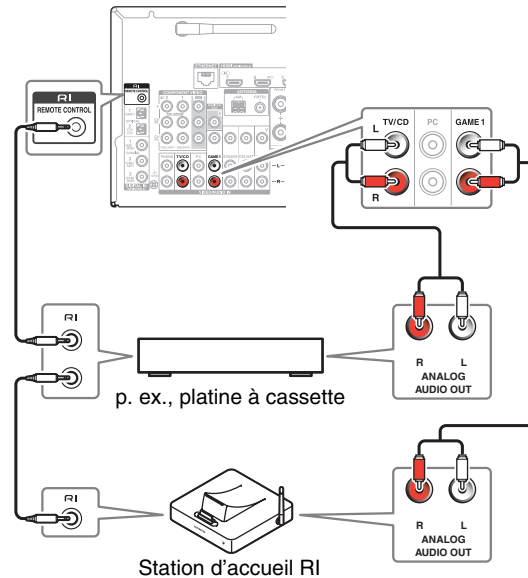

### Remarque

- N'utilisez que des câbles **RI** pour effectuer les branchements **RI**. Des câbles **RI** sont fournis avec les appareils Onkyo.
- Certains appareils possèdent deux prises **RI**. Vous pouvez raccorder l'une ou l'autre à l'ampli-tuner AV. L'autre prise est destinée à raccorder d'autres appareils compatibles **RI**.
- Ne raccordez que des appareils Onkyo aux prises **RI**. Le branchement d'appareils d'autres marques risque de provoquer un dysfonctionnement.
- Certains appareils ne prennent pas en charge toutes les fonctions **RI**. Consultez les manuels d'utilisation fournis avec vos appareils Onkyo.
- Lorsque la Zone 2/3 est activée, les fonctions **RI** Mise en marche du système/Mise sous tension automatique et Changement direct ne sont pas disponibles.

## Utilisation d'un casque

- 1 Branchez un casque stéréo doté d'une fiche standard (ø 6,3 mm) sur la prise PHONES.

Les enceintes sont désactivées lorsque la fiche du casque insérée dans la prise **PHONES**, que l'indicateur , que l'indicateur de canal d'enceinte **FL** et **FR** s'allument.

### Remarque

- Baissez toujours le volume sonore avant de brancher votre casque.
- Les enceintes sont désactivées lorsque la fiche du casque est insérée dans la prise **PHONES**. (À noter que les enceintes de la Zone 2/3 ne sont pas désactivées.)
- Lorsque vous branchez un casque, le mode d'écoute passe automatiquement sur Stereo, à moins qu'il ne soit déjà réglé sur Stereo, Mono, Direct ou Pure Audio.



# Mise sous tension et opérations de base

## Mise sous/hors tension de l'Ampli-tuner AV

### Branchement du cordon d'alimentation

- 1 Branchez le cordon d'alimentation fourni sur la prise AC INLET de l'ampli-tuner AV.

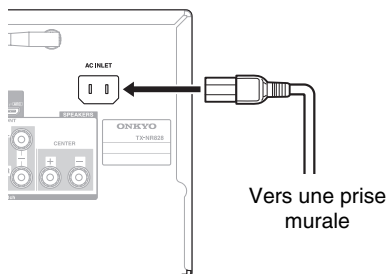

- 2 Insérez la fiche du cordon d'alimentation dans une prise murale.

#### Remarque

- Avant de brancher le cordon d'alimentation, branchez toutes vos enceintes et tous vos appareils audiovisuels.
- La mise sous tension de l'ampli-tuner AV peut entraîner une surtension passagère pouvant se ressentir sur les

autres appareils électriques branchés sur le même circuit. Si cela pose un problème, branchez l'ampli-tuner AV sur un circuit différent.

- N'utilisez pas de cordon d'alimentation autre que celui fourni avec l'ampli-tuner AV. Le cordon d'alimentation fourni est exclusivement destiné à être utilisé avec l'ampli-tuner AV et ne doit pas être utilisé avec un autre appareil.
- Ne débranchez jamais le cordon d'alimentation de l'ampli-tuner AV lorsque l'autre extrémité est branchée sur une prise murale. Vous risqueriez de vous électrocuter. Commencez toujours par débrancher l'extrémité du cordon d'alimentation branchée à la prise murale, puis débranchez l'extrémité branchée à l'ampli-tuner AV.

### Mise sous tension

- 1 Appuyez sur **ON/STANDBY** du panneau avant.  
ou

**Appuyez sur RECEIVER, puis sur **RECEIVER** sur la télécommande.**

L'ampli-tuner AV s'allume ainsi que l'écran d'informations.

### ■ Un fonctionnement parfait en quelques étapes simples (Configuration initiale)

Pour garantir un fonctionnement parfait, voici quelques étapes simples qui vous aideront à configurer l'ampli-tuner AV avant que vous ne l'utilisiez pour la première fois. Ces réglages ne doivent être faits qu'une seule fois. Consultez « Configuration initiale » pour toute information complémentaire (→ [page 24](#)).

### Extinction

- 1 Appuyez sur **ON/STANDBY** du panneau avant.  
ou

**Appuyez sur RECEIVER, puis sur **RECEIVER** sur la télécommande.**

L'ampli-tuner AV se met en mode veille. Pour éviter d'avoir un son trop fort lorsque vous allumez l'ampli-tuner AV, baissez toujours le volume sonore avant d'éteindre l'appareil.

#### Conseil

- L'indicateur **HYBRID STANDBY** peut s'allumer en fonction de l'état des paramètres (→ [page 24](#)).
- Pour toute information complémentaire sur le réglage de l'alimentation, consultez « Mise en veille automatique » (→ [page 75](#)).
- Si le paramètre HDMI Through n'est pas réglé sur le mode veille, il est impossible de charger un périphérique mobile, compatible MHL, même s'il est connecté.

## Notification de la Mise à jour du logiciel

Lorsqu'une nouvelle version du micrologiciel est disponible, la fenêtre de notification « **Mise à jour du firmware disponible** » s'affiche. Cette notification n'apparaît que lorsque l'ampli-tuner AV est connecté à internet (→ [pages 18, 29](#)). Pour exécuter la mise à jour du micrologiciel, suivre les instructions à l'écran.

Utiliser les boutons ▲/▼ et **ENTER** sur l'ampli-tuner AV ou la télécommande pour choisir une des options.

### ► Mettre à jour maintenant :

Commence la mise à jour du micrologiciel.  
Se référer à « Mise à jour du logiciel » (→ [page 98](#)).

### ► Me le rappeler plus tard :

La notification de mise à jour s'affichera à nouveau la prochaine fois que vous mettrez l'ampli-tuner AV sur ON.

### ► Ne plus me le rappeler :

Désactive la notification automatique de mise à jour.

### Conseil

- La fenêtre de notification de mise à jour peut être activée ou rendue inactive via « **Avis de mise à jour** » (→ [page 76](#)).

## À propos du voyant HYBRID STANDBY

Par l'utilisation d'une circuiterie optimisée, cette fonction réduit la consommation d'énergie lorsque l'ampli-tuner AV est en mode veille. L'indicateur **HYBRID STANDBY** peut s'allumer dans l'une ou l'autre des conditions suivantes :

– « **Transmission HDMI** » est activé (le voyant **HDMI** est éteint).

– « **Veille Réseau** » est activé (le voyant **NET** est éteint).

### Remarque

- Si des zones sont activées ou si un périphérique mobile connecté à l'entrée avant est en train de se charger (MHL), le voyant **HYBRID STANDBY** ne s'allume pas.

## Configuration initiale

Cette section explique les réglages que vous devez effectuer avant d'utiliser l'ampli-tuner AV pour la toute première fois. Un assistant d'installation s'affiche lors de la première utilisation pour vous permettre d'effectuer ces réglages.

### Conseil

- Les menus OSD apparaissent uniquement si le téléviseur est branché sur la sortie **HDMI OUT MAIN**.

## Sélection de la langue pour les menus de configuration OSD

Ce réglage détermine la langue utilisée pour les menus de configuration OSD. Consultez « **Langue(Language)** » dans « **Configuration OSD** » (→ [page 73](#)).

### Conseil

- Un clic sur **HOME** fermera l'assistant d'installation. Pour redémarrer l'installation initiale, sélectionnez « **Configuration initiale** » dans le menu « **Configuration du matériel** » (→ [page 77](#)).

Après avoir sélectionné la langue pour les menus OSD, un écran de bienvenue s'affiche.

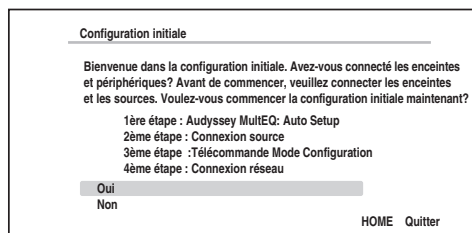

- 1 Utilisez ▲/▼ sur l'ampli-tuner AV ou la télécommande pour choisir une des options, et ensuite appuyez sur **ENTER**.

#### ► Oui :

Poursuit avec « **Audyssey MultEQ: Auto Setup** ».

#### ► Non :

Ignore les réglages et termine l'installation initiale. L'assistant d'installation va sur « Terminer l'installation initiale » (→ [page 25](#)). Pour redémarrer l'installation initiale, sélectionnez « **Configuration initiale** » dans le menu « **Configuration du matériel** » (→ [page 77](#)).

## Audyssey MultEQ: Auto Setup

Cette étape permet la configuration automatique des enceintes.

- 1 Utilisez ▲/▼ pour sélectionner une option, puis appuyez sur **ENTER**.

#### ► Le faire maintenant :

L'installation automatique des enceintes s'effectue en suivant les instructions à l'écran. Consultez l'étape 2 dans « Utilisation de la configuration automatique des enceintes » (→ [page 26](#)). Lorsque ce réglage est terminé, l'assistant d'installation poursuit avec « **Connexion source** ».

#### ► Le faire plus tard :

Ignore ce réglage. Appuyez sur **ENTER**, puis passez à « **Connexion source** ».



## Connexion source

Cette étape permet de vérifier les branchements des composants sources.

- 1 Utilisez ▲/▼ pour sélectionner une option, puis appuyez sur ENTER.**
  - ▶ **Oui, continuer :**  
Effectue les vérifications.
  - ▶ **No, ignorer :**  
Ignore cette étape et passe à « **Télécommande Mode Configuration** ».
- 2 Choisissez le sélecteur d'entrée pour lequel vous souhaitez vérifier le branchement et appuyez sur ENTER.**  
L'image et le son de la source correspondante doivent s'afficher à l'écran accompagnés d'une invite de vérification.
- 3 Lorsque vous y êtes invité, utilisez ▲/▼ pour sélectionner une option, puis appuyez sur ENTER.**
  - ▶ **Oui :**  
Confirme que la source est correctement affichée.
  - ▶ **Non :**  
Affiche un rapport d'erreurs. Suivez les instructions de dépannage et revérifiez la source.
- 4 Utilisez ▲/▼ pour sélectionner une option, puis appuyez sur ENTER.**
  - ▶ **Oui :**  
Revient à l'étape 2.
  - ▶ **Non, terminer la vérification :**  
L'assistant d'installation poursuit avec « **Télécommande Mode Configuration** ».

## Télécommande Mode Configuration

Dans cette étape, vous pouvez entrer les codes de la télécommande pour les appareils que vous souhaitez faire fonctionner.

- 1 Utilisez ▲/▼ pour sélectionner une option, puis appuyez sur ENTER.**
  - ▶ **Oui :**  
Permet l'entrée du code de la télécommande. Consultez l'étape 5 de la « Recherche des codes de télécommande » (→ [page 81](#)).
  - ▶ **No, ignorer :**  
Ignore cette étape et passe à « **Connexion réseau** ».
- 2 Lorsque vous avez terminé, sélectionnez une des options suivantes, puis appuyez sur ENTER.**
  - ▶ **Oui, terminer :**  
L'assistant d'installation poursuit avec « **Connexion réseau** ».
  - ▶ **Non, pas encore :**  
Vous pouvez entrer d'autres codes de télécommande.

## Connexion réseau

Cette étape permet de vérifier votre connexion réseau.

- 1 Utilisez ▲/▼ pour sélectionner une option, puis appuyez sur ENTER.**
  - ▶ **Oui :**  
Effectue les vérifications.
  - ▶ **No, ignorer :**  
Ignore cette étape et termine l'installation initiale.

## 2 Suivez les instructions à l'écran pour effectuer une vérification du réseau.

La vérification est terminée lorsque le message « **Connexion réussie.** » s'affiche au centre de l'écran. Appuyez sur **ENTER** pour terminer l'installation initiale.

### Conseil

- Si vous avez sélectionné « **sans fil** », il est nécessaire d'effectuer la configuration réseau local sans fil. Consultez « Configuration du réseau local sans fil » (→ [page 29](#)). Cela termine l'installation initiale.

## 3 Si un message d'erreurs s'affiche, sélectionnez une des options suivantes, puis appuyez sur ENTER.

- ▶ **Nouvel essai :**  
Lance à nouveau la vérification.
- ▶ **Non, le faire plus tard :**  
Ignore cette étape et termine l'installation initiale. L'assistant d'installation va sur « Terminer l'installation initiale ».

## Terminer l'installation initiale

Cette étape permet de terminer le processus d'installation initiale.

## 1 Appuyez sur ENTER.

Pour redémarrer l'installation initiale, sélectionnez « **Configuration initiale** » dans le menu « **Configuration du matériel** » (→ [page 77](#)).



## Utilisation de la configuration automatique des enceintes

À l'aide du micro calibré fourni, Audyssey MultEQ® détermine automatiquement le nombre d'enceintes raccordées, leur taille (en vue de la gestion des basses), les fréquences de crossover optimales vers le subwoofer (le cas échéant) et les distances par rapport à la position d'écoute principale.

Audyssey MultEQ élimine ensuite la distorsion causée par l'acoustique de la pièce en détectant les problèmes d'acoustique de la pièce au niveau de la zone d'écoute tant en termes de fréquence que de durée. Ceci permet d'obtenir ainsi un son clair et bien équilibré. Audyssey MultEQ peut être utilisé avec Audyssey Dynamic EQ® et Audyssey Dynamic Volume® (→ [page 68](#)).

Raccordez et mettez toutes vos enceintes en place avant d'utiliser cette fonction.

Audyssey MultEQ vous offre deux méthodes de mesure : « **Démarrage rapide Audyssey** » et « **Étalonnage complet Audyssey MultEQ** ».

- « **Démarrage rapide Audyssey** » utilise la mesure à partir d'une position pour procéder uniquement au réglage de l'enceinte.
- « **Étalonnage complet Audyssey MultEQ** » utilise la mesure à partir de six positions pour corriger la réponse de la pièce en plus du réglage de l'enceinte.

Plus le nombre d'emplacements de mesure est élevé, meilleur sera l'environnement d'écoute. Nous recommandons d'utiliser les mesures à partir de six emplacements pour créer le meilleur environnement d'écoute.

Le démarrage rapide prend 2 minutes et l'étalonnage complet prend 20 minutes.

Le temps de mesure total varie en fonction du nombre d'enceintes.

## Procédure de mesure

Pour créer un environnement sonore digne d'une salle de cinéma, Audyssey MultEQ effectue des mesures à un maximum de six positions dans la zone d'écoute. À l'aide d'un trépied, positionnez le micro à la hauteur des oreilles d'un auditeur assis, la pointe du micro orientée vers le plafond. Ne tenez pas le micro dans votre main pendant les mesures, car cela risquerait de fausser les résultats.

### ■ Première position de mesure

Également appelée Position d'écoute principale, cette position désigne la position centrale où l'auditeur s'assoit lorsqu'il se trouve dans la zone d'écoute. Audyssey MultEQ utilise les mesures prises à cette position pour calculer la distance, le niveau sonore et la valeur de crossover optimale pour le subwoofer.

### ■ Positions de mesure deux-six

Elles correspondent aux autres positions d'écoute (c'est-à-dire aux places des autres auditeurs). Vous pouvez mesurer jusqu'à six positions.

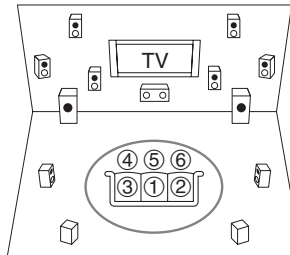

○ : Zone d'écoute      ① à ⑥ : Position d'écoute

### Remarque

- Veillez à ce que la pièce soit la plus silencieuse possible. Les bruits de fond et des interférences radio (RFI) peuvent perturber les mesures de la pièce. Fermez les fenêtres, éteignez les téléviseurs, radios, climatiseurs, éclairages fluorescents, appareils électroménagers, variateurs de lumière et autres appareils. Éteignez votre téléphone portable (même si vous ne l'utilisez pas) ou placez-le à distance des autres appareils audio électroniques.
- Le microphone capte des tonalités d'essai émises par chaque enceinte pendant que Audyssey MultEQ exécute les fonctions de correction de la pièce et de configuration automatique des enceintes.
- Les fonctions Correction de pièce et Configuration des enceintes Audyssey MultEQ ne peuvent pas être utilisées si un casque est branché.

### 1 Allumez l'ampli-tuner AV et le téléviseur qui y est raccordé.

Sur le téléviseur, sélectionnez l'entrée à laquelle l'ampli-tuner AV est raccordé.

### 2 Réglez le micro de configuration des enceintes sur la Position d'écoute principale

① et branchez-le sur la prise SETUP MIC.

SETUP MIC prise

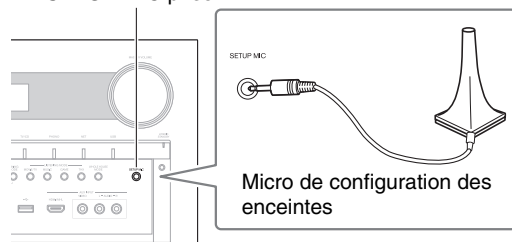

Micro de configuration des enceintes

Le menu de configuration des enceintes apparaît.

#### Remarque

- Les menus OSD apparaissent uniquement si le téléviseur est branché sur la sortie **HDMI OUT MAIN**. Si votre téléviseur est branché à d'autres sorties vidéo, utilisez l'affichage de l'ampli-tuner AV lorsque vous modifiez les paramètres.

### 3 Lorsque vous avez terminé les réglages, appuyez sur ENTER.

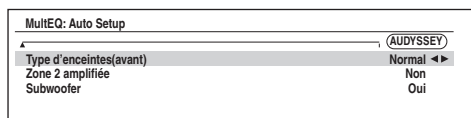

Procédez à « 2. Configuration d'enceintes » en fonction de la configuration de vos enceintes :

- **Type d'enceintes(avant)** (→ page 63)
- **Zone 2 amplifiée** (→ page 63)
- **Subwoofer** (→ page 63)

Si vous utilisez un (des) subwoofer(s) amplifié(s), passez à l'étape 4. Sinon passez à l'étape 5.

### 4 Ajustez le niveau de volume du subwoofer à 75 dB, puis appuyez sur ENTER.

Des testeurs de volume sont lus par le biais du subwoofer. Utilisez le bouton de volume du subwoofer.

#### Remarque

- Si votre subwoofer n'a pas un contrôle du volume, ne tenez pas compte du niveau affiché et appuyez sur **ENTER** pour passer à l'étape suivante.
- Si vous réglez le bouton de volume du subwoofer à son maximum et si le niveau sonore affiché est inférieur à 75 dB, laissez le bouton de volume du subwoofer à son maximum et appuyez sur **ENTER** pour passer à l'étape suivante.

### 5 Utilisez ▲/▼ pour sélectionner « Démarrage rapide Audyssey » ou « Étalonnage complet Audyssey MultEQ », puis appuyez sur ENTER.

### 6 Appuyez sur ENTER.

Audyssey MultEQ® correction de pièce et configuration des enceintes démarre.

Des tonalités d'essai sont émises par chaque enceinte pendant que Audyssey MultEQ corrige la pièce et configure les enceintes. Cette procédure peut prendre quelques minutes. **Ne parlez pas** pendant les mesures et **ne vous tenez pas** entre les enceintes et le micro.

Ne débranchez pas le micro de configuration des enceintes pendant les procédures de correction de pièce et de configuration des enceintes d'Audyssey MultEQ, sauf si vous souhaitez annuler ces dernières.

Si vous sélectionnez « **Démarrage rapide Audyssey** », vous accéderez à l'étape 9.

### 7 Placez le micro de configuration des enceintes sur la position suivante, puis appuyez sur ENTER.

Audyssey MultEQ effectue quelques mesures supplémentaires. Cette opération peut nécessiter quelques minutes.

### 8 Lorsque vous y êtes invité, répétez l'étape 7.

### 9 Utilisez ▲/▼ pour sélectionner une option, puis appuyez sur ENTER.

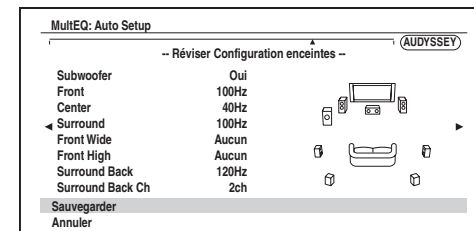

Les options sont :

#### ► Sauvegarder :

Permet d'enregistrer les réglages calculés et de quitter la configuration automatique des enceintes et la correction de pièce d'Audyssey MultEQ.

#### ► Annuler :

Annuler la correction de pièce et de configuration des enceintes d'Audyssey MultEQ.

#### Conseil

- Vous pouvez consulter les réglages calculés pour la configuration des enceintes, ainsi que les distances et les niveaux sonores des enceintes en utilisant ◀/▶.

### 10 Utilisez ▲/▼ pour sélectionner une cible, et utilisez ◀/▶ pour modifier le réglage.

Une fois les résultats d'Audyssey MultEQ enregistrés, le menu affiche les réglages « Audyssey » (→ page 67), « Dynamic EQ » (→ page 68), « Dynamic Volume » (→ page 68).

#### Remarque

- Si « **Démarrage rapide Audyssey** » a été utilisé pour la mesure, il n'est pas possible de sélectionner « **Audyssey** ».
- Ces réglages sont appliqués à tous les sélecteurs d'entrée.

### 11 Appuyez sur ENTER.

### 12 Débranchez le micro de configuration des enceintes.



### Remarque

- Vous pouvez annuler la correction de pièce et de configuration des enceintes d'Audyssey MultEQ® à tout moment en débranchant le micro de configuration.
- Ne branchez ou ne débranchez aucune enceinte pendant la procédure de correction de pièce ou de configuration des enceintes d'Audyssey MultEQ.
- Si l'ampli-tuner AV est en mode sourdine, le mode sourdine sera automatiquement désactivé lors du démarrage des fonctions Correction de pièce et de configuration des enceintes d'Audyssey MultEQ.
- Les modifications apportées à la pièce après la correction de pièce et de configuration des enceintes d'Audyssey MultEQ nécessitent que vous l'exécutiez à nouveau, les caractéristiques de la pièce ayant changé.

## Messages d'erreur

Pendant les procédures de correction de pièce et de configuration des enceintes d'Audyssey MultEQ, l'un des messages d'erreur suivants peut apparaître.

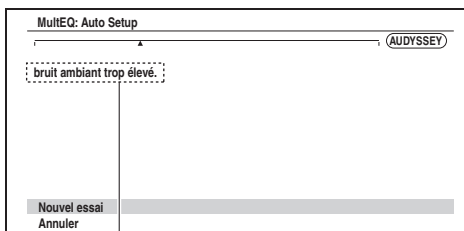

Message d'erreur

Les options sont :

► **Nouvel essai :**

Réessayez.

► **Annuler :**

Annuler la correction de pièce et configuration des enceintes d'Audyssey MultEQ.

• **bruit ambiant trop élevé.**

Le bruit de fond est trop important. Éliminez la source du bruit et réessayez.

• **Erreur de configuration des enceintes!**

Le nombre d'enceintes détectées est différent de celui de la première mesure. Vérifiez le branchement des enceintes.

• **Erreur d'écriture!**

Le message suivant apparaît en cas d'échec de l'enregistrement. Essayez à nouveau d'enregistrer. Si ce message apparaît après 2 ou 3 tentatives, contactez votre revendeur Onkyo.

• **Erreur détect enceintes**

Ce message apparaît si l'une des enceintes n'est pas détectée. « **Non** » signifie qu'aucune enceinte n'a été détectée.

### Conseil

- Consultez « Configuration des enceintes » pour les réglages appropriés (→ [page 13](#)).

Il est possible de configurer l'enceinte manuellement (→ [page 63](#)).

Il est également possible de configurer le niveau sonore de chaque enceinte (→ [page 64](#)).

### Remarque

- Remarque : THX recommande que les enceintes principales THX soient réglées sur « **80Hz(THX)** ». Si vous configurez vos enceintes à l'aide de la correction de pièce et configuration des enceintes Audyssey MultEQ, assurez-vous manuellement que les enceintes THX si présentes sont réglées sur un crossover de « **80Hz(THX)** » (→ [page 63](#)).
- Parfois, en raison de la complexité électrique des subwoofers et de l'interaction avec la pièce, THX recommande de régler manuellement le niveau et la distance du subwoofer.
- Parfois, en raison de l'interaction avec la pièce, vous pouvez observer des résultats inégaux lors du réglage du niveau et/ou de la distance des enceintes principales. Si ceci se produit, THX conseille de les régler manuellement.

## Utilisation d'un subwoofer (caisson de basses)

Si vous utilisez un subwoofer et qu'il restitue un son à très basse fréquence à un faible niveau sonore, il se peut qu'il ne soit pas détecté par les fonctions Correction de pièce et Configuration des enceintes d'Audyssey MultEQ.

Si le « **Subwoofer** » apparaît sur l'écran « **Réviser Configuration enceintes** » comme « **Non** », augmentez le volume du subwoofer à la moitié, réglez-le sur la fréquence de crossover la plus élevée et essayez de recommencer la correction de pièce et configuration des enceintes d'Audyssey MultEQ. Si le volume est réglé trop fort et que le son est distordu, des problèmes de détection risquent de se produire : utilisez un volume sonore approprié. Si le subwoofer est doté d'un filtre passe-bas, réglez-le sur Off ou sur Direct. Consultez le manuel d'instructions de votre subwoofer pour toute information complémentaire.

## Configuration du réseau local sans fil

Un LAN sans fil (WLAN) est un réseau local qui repose sur la communication sans fil.

Pour réaliser une connexion à un réseau sans fil, vous avez besoin du composant suivant :

### ■ Point d'accès

Également connu comme station de base, il relie votre ampli-tuner AV (client sans fil) à un PC ou un réseau. Les points d'accès se rangent dans deux catégories : le type de raccord qui effectue seulement le relais de données dans un réseau local, ou le type de routeur qui a une fonctionnalité de routeur intégrée.

Pour réaliser une connexion réseau sans fil, il est nécessaire d'effectuer la configuration réseau local sans fil. La configuration peut être faite automatiquement ou manuellement.

Utilisez votre ampli-tuner AV comme un client sans fil (borne sans fil) et connecte-le à un ordinateur ou à Internet.

## Configuration réseau local sans fil automatique

- 1 Appuyez sur RECEIVER, puis sur HOME.
- 2 Utilisez </> ou ▲/▼ pour sélectionner « Setup », puis appuyez sur ENTER.
- 3 Utilisez ▲/▼ pour sélectionner « Configuration du matériel », puis appuyez sur ENTER.
- 4 Utilisez ▲/▼ pour sélectionner « Réseau », puis appuyez sur ENTER.

- 5 Utilisez ▲/▼ pour sélectionner « Connexion réseau », et </> pour sélectionner « sans fil » puis appuyez sur ENTER (→ page 76).

Le menu « Configuration sans fil » est affiché à l'écran.

### Conseil

- Le même paramètre est disponible même si « sans fil » est sélectionné dans « Connexion réseau » lors de l'installation initiale (→ page 25).

- 6 Appuyez sur ▲/▼ pour sélectionner (modèles nord-américains) « Push Button Configuration (Other Routers) »<sup>\*1</sup>/(sauf les modèles nord-américains) « Appuyez sur le bouton de configuration », et appuyez sur ENTER.

La méthode pour effectuer les réglages via « Appuyez sur le bouton de configuration » apparaît, et fournit les deux options suivantes :

### Conseil

- <sup>\*1</sup> (Modèles nord-américains) Pour raccorder au Routeur Linksys E/EA, sélectionnez « Push Button Configuration (Linksys E/EA Router) » et effectuez les réglages en suivant les instructions à l'écran.

### ■ Méthode de bouton poussoir

1. Utilisez ▲/▼ pour sélectionner « Appuyez sur le bouton », puis appuyez sur ENTER.
2. Appuyez sur le bouton WPS sur votre dispositif de point d'accès.

### Conseil

- La durée de pression du bouton WPS varie selon le type de dispositif de point d'accès. Pour les opérations, veuillez vous référer au manuel d'instructions fourni avec votre dispositif de point d'accès.

### ■ Méthode code PIN

1. Utilisez ▲/▼ pour sélectionner « Code PIN », puis appuyez sur ENTER.  
Un code PIN à 8 chiffres s'affiche. Le code de PIN s'affiche en défilant sur l'affichage de l'ampli-tuner AV.
2. Entrez le code fourni dans votre point d'accès.  
Pour des informations sur la procédure d'enregistrement, veuillez vous référer au manuel d'instructions fourni avec votre dispositif de point d'accès.

- 7 Appuyez sur ENTER pour confirmer.

La connexion à votre point d'accès commence et l'indicateur Wi-Fi clignote. Une fois le branchement à votre point d'accès accompli, l'indicateur Wi-Fi s'allume et l'état du branchement s'affiche à l'écran.

Cela termine la configuration réseau local sans fil.

Vous pouvez passer en revue votre configuration avec l'option « État » sur le menu « Configuration sans fil ».

### Remarque

- Si l'indicateur Wi-Fi ne s'allume pas, la connexion à votre point d'accès a échoué. Configurez ce paramètre à nouveau (→ page 93).



## Configuration réseau local sans fil manuelle

**1** Appuyez sur **RECEIVER**, puis sur **HOME**.

**2** Utilisez **◀/▶** ou **▲/▼** pour sélectionner « **Setup** », puis appuyez sur **ENTER**.

**3** Utilisez **▲/▼** pour sélectionner « **Configuration du matériel** », puis appuyez sur **ENTER**.

**4** Utilisez **▲/▼** pour sélectionner « **Réseau** », puis appuyez sur **ENTER**.

**5** Utilisez **▲/▼** pour sélectionner « **Connexion réseau** », et **◀/▶** pour sélectionner « **sans fil** » puis appuyez sur **ENTER** (→ [page 76](#)).

Le menu « **Configuration sans fil** » est affiché à l'écran.

### Conseil

- Le même paramètre est disponible même si « **sans fil** » est sélectionné dans « **Connexion réseau** » lors de l'installation initiale (→ [page 25](#)).

**6** Utilisez **▲/▼** pour sélectionner « **Recherche réseau sans fil** », puis appuyez sur **ENTER**.

Une liste des points d'accès disponible s'affiche.

### Conseil

- Si le point d'accès auquel vous souhaitez vous connecter n'est pas affiché dans la liste des points d'accès disponibles, le paramètre peut aussi être utilisé en entrant « **SSID** », « **Sécurité** », et « **Mot de passe** » manuellement après avoir sélectionné « **Saisie directe** ».

**7** Utilisez **▲/▼** pour sélectionner le point d'accès auquel vous souhaitez vous connecter, puis appuyez sur **ENTER**.

Selon vos réglages de cryptage, la sécurité de votre point d'accès fournira un des motifs suivants :

#### ■ Méthode WEP

1. Utilisez **▲/▼** pour sélectionner « **ID de clé par défaut** », puis appuyez sur **ENTER**.
2. Utilisez **▲/▼** pour choisir un identifiant entre 1 et 4, puis appuyez sur **ENTER**.
3. Utilisez **▲/▼** pour sélectionner « **Mot de passe** », puis appuyez sur **ENTER**.
4. Utilisez le clavier sur l'écran pour entrer le mot de passe et confirmez-le avec « **OK** ».

#### ■ Méthode WPA/WPA2

1. Utilisez **▲/▼** pour sélectionner « **Mot de passe** », puis appuyez sur **ENTER**.
2. Utilisez le clavier sur l'écran pour entrer le mot de passe et confirmez-le avec « **OK** ».

#### ■ Pas de cryptage

Si votre dispositif de point d'accès n'est pas sécurisé par cryptage, il n'est pas nécessaire d'entrer une clé secrète.

### Conseil

- Lorsque vous sélectionnez le point d'accès auquel vous souhaitez vous connecter dans la liste des points d'accès disponibles, « **SSID** » et « **Sécurité** » sont affichées automatiquement. Il est possible de modifier ces réglages manuellement.

**8** Sélectionnez « **OK** » et appuyez sur **ENTER**.

La connexion à votre point d'accès commence et l'indicateur **Wi-Fi** clignote. Une fois le branchement à votre point d'accès accompli, l'indicateur **Wi-Fi** s'allume et l'état du branchement s'affiche à l'écran.

Cela termine la configuration réseau local sans fil.

Vous pouvez passer en revue votre configuration avec l'option « **État** » sur le menu « **Configuration sans fil** ».

### Remarque

- Si l'indicateur **Wi-Fi** ne s'allume pas, la connexion à votre point d'accès a échoué. Configurez ce paramètre à nouveau (→ [page 93](#)).



# Lecture

## Lecture

Cette section décrit les fonctions de base telles que la lecture, le mode de écoute, et les autres fonctions utiles. La lecture de ce manuel au début de cette section vous aide à comprendre les branchements/configuration/fonctions de base.

### ■ Économiseur d'écran

Si aucun signal vidéo n'est présent sur la source d'entrée actuelle et qu'aucune opération n'est effectuée au cours d'un laps de temps défini (trois minutes par défaut), un économiseur d'écran est activé automatiquement.

#### Conseil

- La durée jusqu'à ce que l'économiseur d'écran s'active peut être modifiée dans le paramètre « **Économiseur d'écran** » (→ [page 73](#)).
- L'écran reviendra à son état précédent si l'ampli-tuner AV est opéré.

Consultez aussi :

- « Lecture d'un fichier audio provenant d'un périphérique compatible Bluetooth » (→ [page 33](#))
- « Lecture à partir d'un périphérique USB » (→ [page 34](#))
- « Écoute de TuneIn » (→ [page 34](#))
- « Enregistrer une autre radio en ligne » (→ [page 36](#))

- « Lecture de fichiers musicaux à partir d'un serveur (DLNA) » (→ [page 36](#))
- « Lecture de fichiers musicaux à partir d'un dossier partagé » (→ [page 38](#))
- « Lecture distante » (→ [page 39](#))
- « Écoute de la radio AM/FM » (→ [page 40](#))
- « Lecture audio et vidéo à partir de sources différentes » (→ [page 42](#))
- « Commande d'autres appareils » (→ [page 81](#))
- « Utilisation de la station d'accueil Onkyo » (→ [page 86](#))

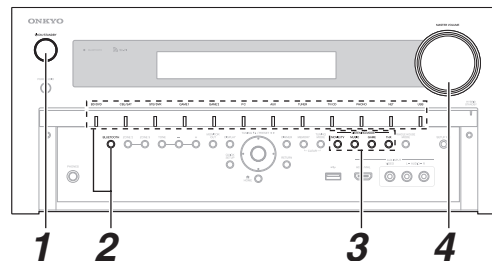

(L'emplacement réel des boutons peut être différent d'un pays à l'autre.)

### 1 Allumez l'ampli-tuner AV, le téléviseur et les appareils audiovisuels.

\* Lorsque vous utiliser l'ampli-tuner AV avec la télécommande, appuyer en premier sur la touche **RECEIVER**.

### 2 Sélectionnez l'entrée sur l'ampli-tuner AV pour lire les appareils audiovisuels.

Pressez le bouton du sélecteur d'entrée sur lequel l'appareil AV devant être lu est connecté. Appuyez sur la touche **TV/CD** pour lire l'audio du téléviseur. Il est également nécessaire de commuter l'entrée sur le téléviseur. Sélectionnez l'entrée à laquelle l'ampli-tuner AV est raccordé en utilisant la télécommande du téléviseur.

\* Pour les téléviseurs compatibles avec la norme CEC et les appareils audiovisuels raccordés avec des connexions HDMI, la commutation de l'entrée s'effectue automatiquement. Commutez l'entrée manuellement pour les autres appareils audiovisuels.

### 3 Sélectionnez le mode d'écoute désiré.

Vous pouvez profiter de différents modes d'écoute. Une pression sur la touche Mode d'écoute sur l'ampli-tuner AV ou sur la télécommande permet de commuter le mode d'écoute.

### 4 Ajustez le volume.

Vous pouvez profiter d'un son surround.

#### Conseil

- Lorsque vous écoutez les données audio lues par un appareil HDMI via l'ampli-tuner AV, réglez l'appareil HDMI de manière à ce que les signaux vidéo puissent être vus sur l'écran du téléviseur (sur le téléviseur, sélectionnez l'entrée de l'appareil HDMI branché à l'ampli-tuner AV). Si le téléviseur est éteint ou s'il est réglé sur une autre source d'entrée, aucun son ne sera émis par l'ampli-tuner AV ou le son émis risque d'être coupé.

## Commande du contenu de périphériques USB ou réseau

(→ page 33)

Appuyez d'abord sur **USB** ou **NET**.

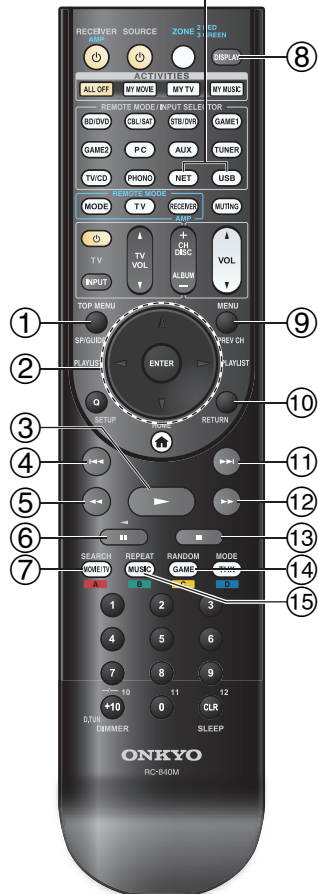

- ① **TOP MENU**  
Ce bouton permet d'afficher le menu principal pour chaque média ou service.
- ② **▲/▼ et ENTER**  
Ces boutons permettent d'accéder aux menus.  
◀▶  
Ce bouton permet de parcourir les pages.
- ③ **▶**  
Ce bouton permet de commencer la lecture.
- ④ **◀◀**  
Ce bouton permet de sélectionner le début du morceau en cours de lecture. Appuyer deux fois sur ce bouton permet de sélectionner le morceau précédent.
- ⑤ **◀◀**  
Ce bouton permet de revenir rapidement en arrière sur le morceau en cours.
- ⑥ **⏸**  
Ce bouton permet de mettre la lecture en pause.
- ⑦ **SEARCH**  
Vous pouvez basculer entre l'écran de lecture et l'écran de la liste pendant la lecture.
- ⑧ **DISPLAY**  
Ce bouton fait défiler en lecture les informations sur les morceaux.  
Appuyer sur ce bouton pendant que l'écran de liste est affiché pour retourner à l'écran de lecture.
- ⑨ **MENU**  
Ce bouton permet d'afficher le menu des services de webradio.
- ⑩ **RETURN**  
Ce bouton permet de revenir au menu précédent.
- ⑪ **▶▶**  
Ce bouton permet de sélectionner le morceau suivant.
- ⑫ **▶▶**  
Ce bouton permet d'avancer rapidement sur le morceau en cours.
- ⑬ **■**  
Ce bouton permet d'arrêter la lecture.

- ⑭ **RANDOM**  
Ce bouton permet d'utiliser la lecture aléatoire.
- ⑮ **REPEAT**  
Appuyez sur ce bouton à plusieurs reprises pour parcourir les modes de répétition.

### Conseil

- Consultez « Commande d'autres appareils » pour le fonctionnement d'autres appareils (→ page 81).
- L'ampli-tuner AV prend en charge l'affichage des pochettes d'albums, et il est possible d'afficher les formats de fichier image suivants : JPEG, PNG, et BMP. Le format de fichier image peut ne pas être affiché dans les cas suivants :
  - Le nombre total des pixels horizontaux et verticaux dépasse 2048 × 2048.
  - La taille des données de l'image (JPEG/PNG) dépasse 4 MB.













### Remarque

- Les boutons que vous pouvez utiliser diffèrent en fonction des périphériques et des médias utilisés pour la lecture.
- Lorsque vous sélectionnez pour la première fois le sélecteur d'entrée **NET** sur l'ampli-tuner AV, l'écran « **LIMITATION DE RESPONSABILITE** » s'affiche sur le téléviseur. Veuillez lire le contenu complètement avant d'utiliser le service réseau. Sélectionnez « **D'accord** » si vous acceptez le contenu. Si vous n'acceptez pas, le service réseau n'est pas disponible sur l'ampli-tuner AV (→ page 97).



## Description des icônes de l'afficheur

Cette section décrit les icônes qui s'affichent à l'écran de l'ampli-tuner AV pendant la lecture du support.

| icône   | Description                           |
|---|---------------------------------------|
|  | Dossier                               |
|  | Piste                                 |
|  | Lecture                               |
|  | Pause                                 |
|  | Avance rapide                         |
|  | Retour rapide                         |
|  | Artiste                               |
|  | Album                                 |
|  | Répéter une piste                     |
|  | Répéter un dossier (périphérique USB) |
|  | Répéter                               |
|  | Aléatoire                             |

## Lecture d'un fichier audio provenant d'un périphérique compatible Bluetooth

### À propos de la technologie sans fil Bluetooth

La technologie sans fil Bluetooth est une technologie sans fil à courte portée qui permet la communication des données sans fil entre les périphériques numériques. La technologie sans fil Bluetooth a une portée d'environ 15 mètres. Vous n'avez pas besoin d'utiliser un câble de connexion, ni de placer les périphériques face à face, comme c'est le cas avec la technologie à infrarouge.

#### Conseil

- Les menus OSD apparaissent uniquement si le téléviseur est branché sur les sorties HDMI.
- Si votre périphérique compatible Bluetooth prend en charge le protocole A2DP, ses fichiers audio seront lus par l'ampli-tuner AV.
- La connexion n'est pas garantie pour tous les périphériques compatibles Bluetooth.

### Utilisation sur la télécommande

Le périphérique compatible Bluetooth peut être opéré par la télécommande fournie.

#### Conseil

- Pour faire fonctionner votre périphérique compatible Bluetooth avec la télécommande, le périphérique compatible Bluetooth doit prendre en charge le profil : AVRCP.
- Le fonctionnement à l'aide de la télécommande n'est pas garanti pour tous les périphériques compatibles Bluetooth.

## Appariement de l'ampli-tuner AV avec un périphérique compatible Bluetooth

L'appariement est une opération où les périphériques compatibles Bluetooth s'enregistrent mutuellement au préalable. Utilisez la procédure ci-dessous pour appairier l'ampli-tuner AV avec votre périphérique compatible Bluetooth. Une fois l'opération d'appariement effectuée, il n'est pas nécessaire d'exécuter cette opération une seconde fois.

- 1 Placez le périphérique compatible Bluetooth à 1 mètre de l'ampli-tuner AV.**
- 2 Sélectionnez « BLUETOOTH » dans « Entrée » dans Installation Rapide et appuyez sur ENTER (→ page 55).**

l'indicateur **BLUETOOTH** clignote et l'ampli-tuner AV est mis en mode d'appariement.

« **Now Pairing** » s'affiche à l'écran de l'ampli-tuner AV.

#### Conseil

- Il est possible d'effectuer la même opération en appuyant sur le bouton **BLUETOOTH** de l'ampli-tuner AV.
- Lors de la connexion d'un périphérique compatible Bluetooth avec l'ampli-tuner AV à l'ampli-tuner AV, le sélecteur d'entrée **BLUETOOTH** est automatiquement sélectionné.
- Si vous raccordez l'ampli-tuner AV à un autre périphérique compatible Bluetooth, maintenez enfoncé le bouton **BLUETOOTH** jusqu'à ce que l'indicateur **BLUETOOTH** se mette à clignoter ou configurez les paramètres dans « État » de « **Bluetooth** » pour l'appariement (→ page 77).
- Certains périphériques compatibles Bluetooth peuvent nécessiter un nouvel appariement pour chaque connexion.

#### Remarque

- « **BLUETOOTH** » ne peut pas être sélectionné, si vous avez sélectionné **NET** ou **USB** comme sélecteur d'entrée dans la Multi Zone.

### 3 Durant cette période (environ 2 minutes), vous pouvez utiliser le périphérique compatible Bluetooth pour l'appariement avec l'ampli-tuner AV.

#### Remarque

- Lors de l'établissement d'une connexion avec l'ampli-tuner AV, sélectionnez le profil (A2DP, AVRCP) au niveau du périphérique compatible Bluetooth. Si le périphérique compatible Bluetooth ne prend pas en charge le profil AVRCP, vous ne pourrez pas lancer la lecture ou effectuer d'autres opérations avec l'ampli-tuner AV.

#### Conseil

- Pour plus de détails sur la connexion Bluetooth, reportez-vous au manuel d'utilisation de l'appareil compatible Bluetooth.

### 4 Une fois que l'ampli-tuner AV est détecté et que le nom de modèle de l'ampli-tuner AV apparaît sur l'écran de votre périphérique compatible Bluetooth, sélectionnez le nom du modèle.

L'indicateur Bluetooth s'allume lorsque la connexion **BLUETOOTH** est parfaitement établie.

#### Conseil

- Le nom de modèle qui est apparu sur l'écran de votre périphérique compatible Bluetooth est « Onkyo TX-NR828 ».

### 5 Si une clé d'accès\* est requise à l'écran de votre périphérique compatible Bluetooth, entrez « 0000 ».

L'ampli-tuner AV ne prend en charge qu'une clé d'accès composée de 4 chiffres au maximum.

- \* La clé d'accès peut être appelée « code d'accès », « code PIN », « numéro PIN » ou « mot de passe ».

### 6 Lisez la musique souhaitée sur le périphérique compatible Bluetooth.

Le son est restitué depuis l'ampli-tuner AV.

#### Conseil

- Selon les circonstances, l'ampli-tuner AV peut ne pas fonctionner normalement même si l'ampli-tuner AV est placé dans le rayon de 15 m. Si c'est le cas, rapprochez le périphérique compatible Bluetooth de l'ampli-tuner AV et réessayez.

- Lorsque vous déconnectez votre périphérique compatible Bluetooth, l'indicateur **BLUETOOTH** sur l'ampli-tuner AV s'éteint.
- S'il n'y a pas de son, même après que l'appariement ait été réalisé avec succès, consultez le manuel d'instructions du périphérique compatible Bluetooth, puis sélectionnez le nom de modèle de l'ampli-tuner AV comme périphérique de sortie audio.
- Lorsqu'il est connecté à un périphérique compatible Bluetooth, l'ampli-tuner AV ne peut pas être détecté et une connexion ne peut pas être établie à partir d'un autre périphérique compatible Bluetooth.
- Si la connexion avec un périphérique compatible Bluetooth n'est pas possible, exécutez à nouveau l'opération d'appariement entre l'ampli-tuner AV et le périphérique compatible Bluetooth.

#### Remarque

- Vu les caractéristiques de la technologie sans fil Bluetooth, le son émis sur l'ampli-tuner AV peut être légèrement décalé du son émis sur le périphérique compatible Bluetooth.

## Lecture à partir d'un périphérique USB

#### Conseil

- Les menus OSD apparaissent uniquement si le téléviseur est branché sur les sorties HDMI.

Cette section explique comment lire des fichiers musicaux à partir d'un périphérique USB (par exemple, des clés USB à mémoire flash et des lecteurs MP3).

Consultez aussi :

- « Fonctionnalités réseau/USB » (→ [page 102](#)).

### 1 Appuyez sur USB pour sélectionner l'entrée « USB ».

### 2 Branchez votre périphérique USB sur le port USB de l'ampli-tuner AV.

Le témoin **USB** s'allume. Il clignote si l'ampli-tuner AV ne peut pas lire sur le périphérique USB.

### 3 Appuyez sur ENTER.

Une liste du contenu de votre périphérique s'affiche. Pour ouvrir un dossier, utilisez ▲/▼ pour le sélectionner, puis appuyez sur **ENTER**.

### 4 Utilisez ▲/▼ pour sélectionner un fichier musical, puis appuyez sur ENTER ou ► pour démarrer la lecture.

#### Remarque

- Tant que le message « **Connecting...** » s'affiche à l'écran de l'ampli-tuner AV, ne déconnectez pas le câble USB fourni avec le périphérique USB du port **USB**.

## Écoute de Tuneln

Vous devez brancher l'ampli-tuner AV à votre réseau domestique (→ [pages 18, 29](#)).

#### Conseil

- Les menus OSD apparaissent uniquement si le téléviseur est branché sur les sorties HDMI.

Tuneln est un nouveau service radio qui offre de la musique, du sport et les nouvelles de toute la planète. Plus de 70 000 stations de radio et 2 millions de programmes à la demande sont enregistrés, et vous pouvez facilement en profiter en choisissant les stations ou les programmes de votre choix. Tuneln est pré-programmé sur l'ampli-tuner AV.

### 1 Appuyez sur NET.

L'écran de service réseau s'affiche et le témoin **NET** s'allume. S'il clignote, l'ampli-tuner AV n'est pas connecté au réseau correctement. Si la connexion réseau local filaire est sélectionnée, vérifiez que le câble Ethernet est fermement branché sur l'ampli-tuner AV. Si la connexion réseau local sans fil est sélectionnée, vérifiez que le témoin **Wi-Fi** s'allume.

#### Conseil

- La même opération peut être accomplie en choisissant « **Network Service** » dans le menu principal.

### 2 Utilisez ▲/▼/◀/▶ pour sélectionner « Tuneln », puis appuyez sur ENTER.



- 3** Utilisez ▲/▼ pour sélectionner une station ou un programme, puis appuyez sur ENTER. La lecture commence.

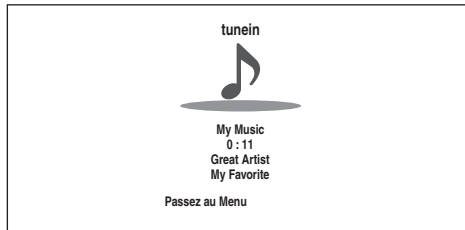

Il est possible de sélectionner chacun des menus suivants en appuyant sur la touche **MENU** de la télécommande ou en appuyant sur la touche **ENTER** pour sélectionner « **Passez au Menu** ».

► **Ajout. à Mes stations prééglées**

Dans ce menu, il est possible de mémoriser les stations ou programmes dans « **Mes stations prééglées** ».

► **Ret. de Mes stations prééglées**

Dans ce menu, il est possible de supprimer les stations ou programmes mémorisés dans « **Mes stations prééglées** ».

► **Signaler un problème**

Ce menu sert à signaler les problèmes du service Tuneln ou à résoudre les problèmes avec un assistant.

► **Visualiser le programme**

Dans ce menu, il est possible d'afficher les listes de programme des stations ou des programmes.

► **Effacer Récemment**

Dans ce menu, il est possible de supprimer toutes les stations et programmes mémorisés dans « **Récemment** ».

► **Ajouter à My Favorites**

Dans ce menu, il est possible de mémoriser les stations ou programmes dans « **My Favorites** ».

## Création d'un compte Tuneln

Pour créer un compte utilisateur sur Tuneln, ouvrez une fenêtre de navigateur comme Internet Explorer®, et connectez-vous sur [tunein.com](http://tunein.com). Avec un compte Tuneln, vous pouvez rapidement rechercher et passer en revue des stations et des programmes sur le site web [tunein.com](http://tunein.com) et les sauvegarder comme vos favorites. Elles s'afficheront automatiquement dans votre compte ampli-tuner AV Mes stations prééglées. Si vous disposez d'un compte Tuneln, sélectionnez « **Login** » puis « **Je possède un compte Tuneln** » en haut de la liste. Saisissez votre nom d'utilisateur et votre mot de passe pour vous identifier.

**Conseil**

• Sélectionnez « **Connex. avec code d'enreg** », et associez un appareil de ma page sur le site Web Tuneln à l'aide d'un code d'enregistrement affiché à l'écran. Cela vous permet de vous identifier sans avoir à saisir un nom d'utilisateur et un mot de passe.

## Ajouter des programmes ou stations radio Tuneln à My Favorites/Mes stations prééglées

Il y a deux façons d'enregistrer des stations spécifiques de radio en ligne (programmes) depuis Tuneln.

• **Ajouter à My Favorites**

Le programme choisi sera ajouté à « **My Favorites** » sur l'écran du service réseau qui apparaît en appuyant sur la touche **NET**.

1. Sélectionnez des programmes ou stations radio, puis appuyez sur la touche **MENU** de la télécommande.
2. Utilisez ▲/▼ pour sélectionner « **Ajouter à My Favorites** », puis appuyez sur **ENTER**.
3. Utilisez ▲/▼/◀/▶ pour sélectionner « **OK** », puis appuyez sur **ENTER**.

**Conseil**

• Vous pouvez renommer les stations enregistrées dans « **My Favorites** » (→ [page 36](#)).

• **Ajouter des programmes ou stations radio Tuneln à Mes stations prééglées**

Sélectionnez « **Tuneln** », puis appuyez sur la touche **ENTER** pour afficher un dossier de « **Mes stations prééglées** » sur l'écran qui affiche Catégorie/Zone, etc. Mémorisez vos stations ou programmes favoris dans ce dossier.

1. Sélectionnez des programmes ou stations radio, puis appuyez sur la touche **MENU** de la télécommande.
2. Utilisez ▲/▼ pour sélectionner « **Ajout. à Mes stations prééglées** », puis appuyez sur **ENTER**.

**Conseil**

• Si aucun programme ou station radio n'est mémorisé dans « **Mes stations prééglées** », le dossier « **Mes stations prééglées** » ne s'affiche pas.

## Enregistrer une autre radio en ligne

Vous devez brancher l'ampli-tuner AV à votre réseau domestique (→ [pages 18, 29](#)).

### Conseil

- Les menus OSD apparaissent uniquement si le téléviseur est branché sur les sorties HDMI.

Les URL des radios en ligne aux formats suivants sont prises en charge : PLS, M3U et podcasts (RSS). Cependant, selon le type de données ou de format audio utilisé par la radio en ligne, vous pouvez ne pas être en mesure d'écouter certaines stations.

Pour écouter les autres stations de radio en ligne, vous devez enregistrer votre station dans « **My Favorites** » de l'écran de service réseau, comme décrit ci-dessous.

### Remarque

- Les services disponibles peuvent varier en fonction de la région. Consultez les instructions séparées pour toute information complémentaire.
- Certains services réseau ou contenus disponibles via cet appareil peuvent être inaccessibles au cas où le prestataire de services terminerait son service.

### 1 Choisissez « Réseau » dans le menu d'installation pour vérifier votre adresse IP (→ [page 76](#)).

Notez bien l'adresse IP.

### 2 Sur votre ordinateur, ouvrez votre navigateur Web.

### 3 Saisissez l'adresse IP de l'ampli-tuner AV dans la barre d'adresses (URL) du navigateur.

Si vous utilisez Internet Explorer®, vous pouvez également entrer l'URL en choisissant « Open... » dans le menu « File ».

Les informations sur l'ampli-tuner AV sont alors affichées sur votre navigateur internet (configuration Web).

### 4 Cliquez sur l'onglet « My Favorites » et entrez le nom de la station de radio en ligne et l'URL.

### 5 Cliquez sur « Sauvegarder » pour enregistrer la station de radio en ligne.

La station de radio en ligne est alors ajoutée à « **My Favorites** ». Pour écouter la station enregistrée, appuyez sur **NET** et ensuite choisissez « **My Favorites** » sur l'écran de service réseau. Une liste des stations de radio en ligne enregistrées apparaît. Choisissez celle que vous avez enregistrée et appuyez sur **ENTER**.

### Conseil

- Si vous souhaitez ajouter une nouvelle station, directement à partir de « **My Favorites** », sélectionnez un slot vide dans la liste et appuyez sur **MENU**. Sélectionnez ensuite « **Créer une nouvelle station** » et appuyez sur « **ENTER** ». Une nouvelle pression sur **ENTER** permettra d'afficher l'écran de saisie des caractères. Utilisez le clavier pour entrer le nom de la station et l'URL respectivement, puis appuyez sur **ENTER**.
- Si vous voulez effacer une station enregistrée dans la liste « **My Favorites** », appuyez sur **MENU** lorsque la station est sélectionnée ou lorsque la station est en cours de diffusion. Utilisez ensuite ▲/▼ pour sélectionner « **Supprimer de My Favorites** », puis appuyez sur **ENTER**. Vous pouvez également effacer des stations de la configuration Web.
- Si vous voulez renommer une station, choisissez la station et appuyez sur **MENU**. Utilisez ensuite ▲/▼ pour sélectionner « **Renommer cette station** », puis appuyez sur **ENTER**.
- Vous pouvez enregistrer jusqu'à 40 stations de radio en ligne.

## Modifier la disposition de l'icône sur l'écran de service réseau

### Conseil

- Vous devez brancher votre téléviseur sur la sortie HDMI (**HDMI OUT MAIN**) pour effectuer les réglages à l'écran suivants.

La disposition des icônes peut être personnalisée en passant d'une position à l'autre sur l'écran de service réseau.

### 1 Appuyez sur **NET**.

L'écran de service réseau s'affiche.

### Conseil

- La même opération peut être accomplie en choisissant « **Network Service** » dans le menu principal.

### 2 Appuyez sur le **MODE/D (bleu)** de la télécommande.

### 3 Utilisez ▲/▼/◀/▶ pour sélectionner une icône à déplacer, puis appuyez sur **ENTER**.

### 4 Utilisez ▲/▼/◀/▶ pour sélectionner une autre icône de destination, puis appuyez sur **ENTER**.

Les deux icônes commutent leur position et le message « **Completed!** » apparaît.

## Lecture de fichiers musicaux à partir d'un serveur (DLNA)

Vous devez brancher l'ampli-tuner AV à votre réseau domestique (→ [pages 18, 29](#)).

### Conseil

- Les menus OSD apparaissent uniquement si le téléviseur est branché sur les sorties HDMI.

Cette section explique comment lire des fichiers musicaux à partir d'un ordinateur ou d'un serveur multimédia par l'intermédiaire de l'ampli-tuner AV (lecture depuis un serveur).



## Configuration de Windows Media Player

### ■ Configuration de Windows Media Player 11

Cette section explique comment configurer Windows Media Player 11 de façon à ce que l'ampli-tuner AV puisse lire les fichiers musicaux enregistrés sur votre ordinateur.

- 1 Démarrez Windows Media Player 11.**
- 2 Dans le menu « Library », sélectionnez « Media Sharing ».**  
La boîte de dialogue « Media Sharing » apparaît.
- 3 Cochez la case « Share my media » et cliquez sur « OK ».**  
Une liste des périphériques compatibles s'affiche.
- 4 Sélectionnez l'ampli-tuner AV dans la liste, puis cliquez sur « Allow ».**  
L'icône correspondante sera cochée.
- 5 Cliquez sur « OK » pour fermer la boîte de dialogue.**  
Ceci termine la configuration de Windows Media Player 11.  
Vous pouvez maintenant lire les fichiers musicaux se trouvant dans la bibliothèque de Windows Media Player 11 par l'intermédiaire de l'ampli-tuner AV.

#### Conseil

- Windows Media Player 11 peut être téléchargé gratuitement sur le site Internet de Microsoft.

### ■ Configuration de Windows Media Player 12

Cette section explique comment configurer Windows Media Player 12 de façon à ce que l'ampli-tuner AV puisse lire les fichiers musicaux enregistrés sur votre ordinateur.

- 1 Démarrez Windows Media Player 12.**

- 2 Dans le menu « Stream », sélectionnez « Turn on media streaming ».**

Une boîte de dialogue apparaît.

#### Conseil

- Si le streaming multimédia est déjà activé, cliquez sur « More streaming options... » dans le menu « Stream » affichera une liste des appareils de lecture connectés au réseau. Vous pouvez ignorer l'étape 3.

- 3 Déplacez votre curseur et cliquez sur « Turn on media streaming ».**

Une liste de serveurs multimédia s'affiche. La formulation peut légèrement varier en fonction de l'emplacement du réseau.

- 4 Dans les « Media streaming options », choisissez l'ampli-tuner AV et confirmez qu'il est configuré sur « Allowed ».**

- 5 Cliquez sur « OK » pour fermer la boîte de dialogue.**

Ceci termine la configuration de Windows Media Player 12.

Vous pouvez maintenant lire les fichiers musicaux se trouvant dans la bibliothèque de Windows Media Player 12.

## Lecture de fichiers musicaux à partir d'un serveur (DLNA)

- 1 Démarrez votre ordinateur ou serveur multimédia.**

- 2 Appuyez sur NET.**

L'écran de service réseau s'affiche et le témoin NET s'allume. S'il clignote, l'ampli-tuner AV n'est pas connecté au réseau correctement. Si la connexion réseau local filaire est sélectionnée, vérifiez que le câble Ethernet est fermement branché sur l'ampli-tuner AV. Si la connexion réseau local sans fil est sélectionnée, vérifiez que le témoin Wi-Fi s'allume.

#### Conseil

- La même opération peut être accomplie en choisissant « Network Service » dans le menu principal.

- 3 Utilisez ▲/▼/◀/▶ pour sélectionner « DLNA », puis appuyez sur ENTER.**

- 4 Utilisez ▲/▼ pour sélectionner un serveur, puis appuyez sur ENTER.**

Le menu s'affiche selon les fonctions du serveur.

#### Remarque

- La fonction de recherche ne fonctionne pas avec des serveurs multimédia qui ne prennent pas en charge cette fonction.
- Les photos et les films stockés sur un serveur multimédia ne peuvent pas être accédés depuis l'ampli-tuner AV.
- En fonction des paramètres de partage du serveur multimédia, il est possible que l'ampli-tuner AV ne soit pas en mesure d'accéder au contenu. Consultez le manuel d'utilisation du serveur multimédia.

- 5 Utilisez ▲/▼ pour sélectionner un élément, puis appuyez sur ENTER ou ▶ pour démarrer la lecture.**

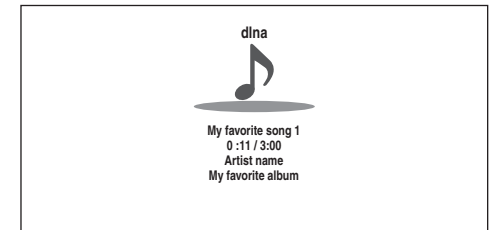

#### Remarque

- Selon le serveur multimédia, il est possible que ◀◀/▶▶/|| ne fonctionne pas.
- Si le message « Pas d'élément. » s'affiche, aucune information ne peut être récupérée sur le serveur. Dans ce cas, contrôlez les connexions de votre serveur, de votre réseau et de l'ampli-tuner AV.



## Lecture de fichiers musicaux à partir d'un dossier partagé

Cette section explique comment lire des fichiers musicaux sur un ordinateur ou un NAS (Network Attached Storage) par l'intermédiaire de l'ampli-tuner AV.

### Installation de Windows 8/Windows 7

#### ■ Définition des options de partage

- 1 Sélectionnez « Choose homegroup and sharing options » sur le panneau de configuration.

##### Conseil

- Si cette option n'est pas disponible, vérifiez que « View by: » est réglé sur « Category ».

- 2 Sélectionnez « Change advanced sharing settings ».

- 3 Sous « Home or Work », vérifiez que les éléments suivants sont sélectionnés : « Turn on network discovery », « Turn on file and printer sharing », « Turn on sharing so anyone with network access can read and write files in the Public folders » et « Turn off password protected sharing ».

- 4 Sélectionnez « Save changes » et cliquez sur « OK » sur l'écran de confirmation.

#### ■ Création d'un dossier partagé

- 1 Cliquez à droite sur le dossier que vous souhaitez partager.
- 2 Sélectionnez « Properties ».
- 3 Dans l'onglet « Sharing », sélectionnez « Advanced Sharing ».
- 4 Cochez la case « Share this folder » et cliquez sur « OK ».
- 5 Sous « Network File and Folder Sharing », sélectionnez « Share ».
- 6 Sélectionnez « Everyone » à partir du menu déroulant cliquez sur « Add » et cliquez sur « Share ».

##### Conseil

- Grâce à ce paramètre, chaque personne est autorisée à accéder au dossier. Si vous souhaitez attribuer un nom d'utilisateur et un mot de passe au dossier, définissez les paramètres correspondants pour « Permissions » dans « Advanced Sharing » de l'onglet « Sharing ».
- Vérifiez que le paramètre « Workgroup » est correctement défini.

##### Remarque

- Lors de l'utilisation de NAS (Network Attached Storage), consultez le manuel d'utilisation fourni avec votre unité NAS.

## Lecture de fichiers musicaux à partir d'un dossier partagé

Afin de pouvoir profiter des médias personnels, vous devez tout d'abord créer un dossier partagé sur votre ordinateur.

- 1 Appuyez sur NET.

L'écran de service réseau s'affiche et le témoin NET s'allume. S'il clignote, l'ampli-tuner AV n'est pas connecté au réseau correctement. Si la connexion réseau local filaire est sélectionnée, vérifiez que le câble Ethernet est fermement branché sur l'ampli-tuner AV. Si la connexion réseau local sans fil est sélectionnée, vérifiez que le témoin Wi-Fi s'allume.

##### Conseil

- La même opération peut être accomplie en choisissant « Network Service » dans le menu principal.

- 2 Utilisez ▲/▼/◀/▶ pour sélectionner « Home Media », puis appuyez sur ENTER.

- 3 Utilisez ▲/▼ pour sélectionner un serveur, puis appuyez sur ENTER.

##### Conseil

- Le nom du serveur de votre ordinateur est affiché sur l'écran des propriétés de l'ordinateur.

- 4 Utilisez ▲/▼ pour sélectionner le dossier partagé de votre choix, puis appuyez sur ENTER.

- 5 Lorsqu'un nom d'utilisateur et un mot de passe vous sont demandés, entrez les informations de connexion nécessaires.

##### Conseil

- Les informations de connexion resteront enregistrées pour la prochaine fois où vous vous reconnecterez.
- Les informations de connexion sont celles qui ont été définies dans le compte utilisateur lors de la création du dossier de partage.

- 6 Utilisez ▲/▼ pour sélectionner un fichier musical, puis appuyez sur ENTER ou sur ▶. La lecture du fichier sélectionné démarre.



## Lecture distante

Vous devez brancher l'ampli-tuner AV à votre réseau domestique (→ [pages 18, 29](#)).

### Conseil

- Les menus OSD apparaissent uniquement si le téléviseur est branché sur les sorties HDMI.

La lecture distante est prise en charge par Windows Media Player 12.

La lecture à distance signifie que vous pouvez lire des fichiers musicaux stockés sur un serveur multimédia ou un ordinateur avec l'ampli-tuner AV en utilisant le dispositif de commande sur le réseau domestique.

## Configuration de Windows Media Player 12

Cette section explique comment configurer Windows Media Player 12 de façon à ce que l'ampli-tuner AV puisse lire les fichiers musicaux enregistrés sur votre ordinateur.

### 1 Démarrez Windows Media Player 12.

### 2 Dans le menu « Stream », sélectionnez « Turn on media streaming ».

Une boîte de dialogue apparaît.

#### Conseil

- Si le streaming multimédia est déjà activé, cliquez sur « More streaming options... » dans le menu « Stream » affichera une liste des appareils de lecture connectés au réseau. Vous pouvez ignorer l'étape 3.

### 3 Déplacez votre curseur et cliquez sur « Turn on media streaming ».

Une liste de serveurs multimédia s'affiche. La formulation peut légèrement varier en fonction de l'emplacement du réseau.

### 4 Dans les « Media streaming options », choisissez l'ampli-tuner AV et confirmez qu'il est configuré sur « Allowed ».

### 5 Cliquez sur « OK » pour fermer la boîte de dialogue.

Ceci termine la configuration de Windows Media Player 12.

Vous pouvez maintenant lire les fichiers musicaux se trouvant dans la bibliothèque de Windows Media Player 12.

#### Conseil

- Dans le menu « Stream » confirmez que « Allow remote control of my Player... » est sélectionné.

## Utilisation de la lecture distante

### 1 Allumez l'ampli-tuner AV.

### 2 Démarrez Windows Media Player 12.

Pour activer la lecture à distance, vous devez d'abord configurer Windows Media Player 12.

### 3 Sous Windows Media Player 12, cliquez avec le bouton droit sur un fichier musical.

Le menu du clic droit s'affiche.

#### Conseil

- Pour sélectionner un autre serveur multimédia, sélectionnez le support de votre choix dans le menu « Other Libraries » de Windows Media Player 12.

### 4 Choisissez l'ampli-tuner AV dans « Remote playback ».

La fenêtre « Play to » s'affiche et la lecture de l'ampli-tuner AV démarre. Des opérations sont réalisables pendant la lecture à distance à partir de la fenêtre « Play to » Windows 8/Windows 7 de votre ordinateur.

Un écran de lecture sera affiché sur le téléviseur raccordé.

#### Conseil

- Si le système d'exploitation de votre ordinateur est Windows 8, cliquez sur « Play to » et sélectionnez l'ampli-tuner AV.

### 5 Réglage du volume.

Vous pouvez régler le volume au moyen de la barre de volume dans la fenêtre « Remote playback ». Le niveau de volume maximum par défaut est de 82 (0 dB). Si vous souhaitez modifier ceci, saisissez la valeur à partir de configuration Web dans votre navigateur. Consultez l'étape 3 « Enregistrer une autre radio en ligne » pour les détails (→ [page 36](#)).

Il est possible que la valeur du volume de la fenêtre à distance et la valeur du volume de l'ampli-tuner AV ne correspondent pas.

Les réglages que vous apportez au volume de l'ampli-tuner AV ne sont pas reflétés dans la fenêtre « Remote playback ».

#### Remarque

- La lecture à distance ne peut pas être utilisée dans les cas suivants :
  - Les services réseau sont en cour d'utilisation.
  - Le contenu est lu à partir d'un périphérique USB.
  - « **D'accord** » n'est pas sélectionné sur l'écran « **LIMITATION DE RESPONSABILITE** » affiché sur le téléviseur lorsque vous sélectionnez le sélecteur d'entrée **NET** sur l'ampli-tuner AV pour la première fois.

## Écoute de la radio AM/FM

Cette section décrit la procédure à l'aide des boutons du panneau avant, sauf mention contraire.

### Utilisation du tuner

Grâce au tuner intégré, vous pouvez écouter des stations de radio AM et FM. Vous pouvez mémoriser vos stations préférées parmi les stations pré-réglées afin de pouvoir y accéder plus rapidement.

Vous pouvez également changer le pas de fréquence (→ [page 73](#)).

#### 1 Appuyez sur TUNER pour sélectionner « AM » ou « FM ».

Dans cet exemple, nous avons sélectionné FM. Chaque fois que vous appuyez sur **TUNER**, la source d'entrée passe de AM à FM et inversement.

| Bande | Fréquence |
|-------|-----------|
| FM    | 87.5 MHz  |

(L'affichage peut être différent d'un pays à l'autre.)

### Recherche de stations de radio

#### ■ Mode de recherche automatique

#### 1 Appuyez sur TUNING MODE de manière que l'indicateur AUTO s'allume sur l'écran de l'ampli-tuner AV.

#### 2 Appuyez sur TUNING ▲/▼.

La recherche s'arrête lorsque le tuner détecte une station de radio.

Lorsque le tuner a détecté une station, l'indicateur **TUNED** s'allume. Lorsque le tuner a détecté une station FM stéréo, l'indicateur **FM STEREO** s'allume à l'écran, comme indiqué.

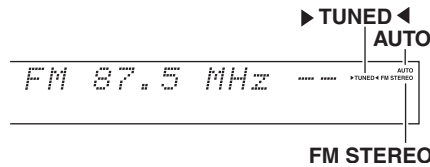

#### Conseil

- **Recherche de stations FM stéréo à faible signal**  
Si le signal émis par une station FM stéréo est faible, il peut parfois être impossible d'obtenir une bonne réception. Dans ce cas, passez en mode de recherche manuelle et écoutez la station en mode mono.

#### ■ Recherche manuelle

En mode de recherche manuelle, les stations FM sont diffusées en mono.

#### 1 Appuyez sur TUNING MODE de manière à ce que l'indicateur AUTO s'éteigne sur l'écran de l'ampli-tuner AV.

#### 2 Appuyez et maintenez enfoncé TUNING ▲/▼.

La fréquence cesse de changer lorsque vous relâchez le bouton.

Pressez plusieurs fois les boutons pour modifier la fréquence pas à pas.

#### ■ Recherche de stations par fréquence

Vous pouvez rechercher une station AM ou FM directement en saisissant la fréquence correspondante.

#### 1 Appuyez à plusieurs reprises sur TUNER de la télécommande pour sélectionner « AM » ou « FM », suivi de D.TUN.

The diagram shows a digital display with 'FM 87.5 MHz'.

(L'affichage peut être différent d'un pays à l'autre.)

#### 2 Vous avez 8 secondes pour saisir la fréquence de la station de radio à l'aide des boutons numérotés.

Par exemple, pour atteindre la fréquence 87,5 (FM), appuyez successivement sur les boutons **8, 7, 5** ou **8, 7, 5, 0**.

Si vous avez saisi un mauvais numéro, vous pouvez réessayer après 8 secondes.

### Pré-réglage de stations de radio AM/FM

Vous pouvez mémoriser jusqu'à 40 stations de radio AM/FM préférées sous forme de stations pré-réglées.

#### 1 Recherchez la station de radio AM/FM que vous souhaitez mémoriser parmi les stations pré-réglées.

Consultez la section précédente.

#### 2 Appuyez sur MEMORY.

Le numéro de station pré-réglée clignote.

The diagram shows a digital display with 'AM 522kHz' and a small icon of a radio with a flashing light next to it.

(L'affichage peut être différent d'un pays à l'autre.)



**3** Pendant que le numéro de station préregistrée clignote (environ 8 secondes), sélectionnez un numéro de station préregistrée de 1 à 40 à l'aide de **PRESET** ◀/▶.

**4** Appuyez à nouveau sur **MEMORY** pour mémoriser la station ou le canal.

La station ou le canal est mémorisé et le numéro de station préregistrée cesse de clignoter.

Répétez cette procédure pour chacune de vos stations de radio AM/FM préférées.

### ■ Sélection de stations préregistrées

**1** Pour sélectionner une station préregistrée, utilisez **PRESET** ◀/▶ sur l'ampli-tuner AV ou **CH +/-** sur la télécommande.

#### Conseil

- Vous pouvez également utiliser les boutons numérotés de la télécommande pour sélectionner directement une station préregistrée.

### ■ Suppression d'une station préregistrée

**1** Sélectionnez la station préregistrée que vous souhaitez supprimer.

Consultez la section précédente.

**2** Tout en maintenant **MEMORY** enfoncé, appuyez sur **TUNING MODE**.

La station préregistrée est supprimée et son numéro disparaît de l'afficheur de l'ampli-tuner AV.

### Utilisation du RDS (sauf les modèles nord-américains)

Lorsque le tuner a détecté une station RDS, l'indicateur **RDS** s'allume.

Lorsque la station diffuse des informations textuelles, le texte peut être affiché.

### ■ Que signifie RDS ?

RDS signifie Radio Data System ; il s'agit d'une méthode de transmission des données contenues dans les signaux radio FM. Elle a été développée par l'Union européenne de radio-télévision (UER) et est disponible dans la plupart des pays européens. De nos jours, la plupart des stations FM l'utilisent. Outre le fait d'afficher des informations textuelles, la fonction RDS peut également vous aider à rechercher des stations de radio par type (actualités, sports, rock, etc.).

L'ampli-tuner AV prend en charge quatre types d'informations RDS :

#### PS (Program Service)

Ce service permet d'afficher le nom de la station lorsqu'une station RDS diffusant des informations PS est détectée. Appuyez sur **DISPLAY** pour afficher la fréquence pendant 3 secondes.

#### RT (Radio Text)

Ce service permet au tuner d'afficher du texte sur l'afficheur de l'ampli-tuner AV lorsqu'il détecte une station RDS diffusant des informations textuelles.

#### PTY (Program Type)

Vous permet de rechercher des stations de radio RDS par type.

#### TP (Traffic Program)

Vous permet de rechercher des stations de radio RDS diffusant des informations sur la circulation routière (→ page 42).

#### Remarque

- La fonction RDS ne fonctionne que dans les régions diffusant des émissions RDS.
- Dans certains cas, les caractères affichés sur l'ampli-tuner AV peuvent ne pas être identiques à ceux diffusés par la station de radio. De même, des caractères inattendus peuvent apparaître sur l'afficheur lorsque les caractères reçus ne sont pas pris en charge. Il ne s'agit pas d'un problème de fonctionnement.
- Si le signal émis par une station de radio RDS est faible, les données RDS peuvent s'afficher par intermittence, voire ne pas s'afficher du tout.

### ■ Affichage d'informations textuelles (RT)

**1** Appuyez une fois sur **RT/PTY/TP**.

Les informations textuelles défilent sur l'afficheur de l'ampli-tuner AV.

#### Remarque

- Le message « **Waiting** » peut apparaître pendant que l'ampli-tuner AV attend les informations textuelles.
- Si le message « **No Text Data** » apparaît sur l'afficheur, aucune information textuelle n'est disponible.

### ■ Recherche de stations par type (PTY)

Vous pouvez rechercher des stations de radio par type.

**1** Appuyez deux fois sur **RT/PTY/TP**.

Le type de programme en cours de diffusion apparaît sur l'afficheur de l'ampli-tuner AV.

**2** Utilisez **PRESET** ◀/▶ pour sélectionner le type de programme que vous recherchez.

Consultez le tableau figurant plus loin dans ce chapitre.

**3** Appuyez sur le bouton de saisie pour commencer la recherche.

L'ampli-tuner AV cherche jusqu'à ce qu'il trouve une station correspondant au type que vous avez indiqué. Puis il s'arrête brièvement avant de continuer la recherche.

**4** Appuyez sur le bouton de saisie lorsqu'une station que vous souhaitez écouter a été détectée.

Si aucune station n'a été trouvée, le message « **Not Found** » apparaît.

## ■ Écoute d'informations routières (TP)

Vous pouvez rechercher des stations diffusant des informations routières.

### 1 Appuyez trois fois sur RT/PTY/TP.

Si la station de radio sélectionnée diffuse des informations sur la circulation, « [TP] » apparaît sur l'afficheur de l'ampli-tuner AV. Si « TP » apparaît sans crochets, cela signifie que la station en question ne diffuse pas d'informations routières.

### 2 Appuyez sur le bouton de saisie pour rechercher une station diffusant des informations sur la circulation routière.

L'ampli-tuner AV cherche jusqu'à ce qu'il trouve une station diffusant des informations routières. Si aucune station n'a été trouvée, le message « **Not Found** » apparaît.

## Types de programmes RDS (PTY)

| Type                     | Affichage |
|--------------------------|-----------|
| Aucun                    | None      |
| Actualités               | News      |
| Affaires                 | Affairs   |
| Informations             | Info      |
| Sport                    | Sport     |
| Éducation                | Educate   |
| Théâtre                  | Drama     |
| Culture                  | Culture   |
| Sciences et technologie  | Science   |
| Variété                  | Varied    |
| Musique pop              | Pop M     |
| Musique rock             | Rock M    |
| Musique grand public     | Easy M    |
| Musique classique légère | Light M   |
| Musique classique        | Classics  |
| Autres musiques          | Other M   |
| Météo                    | Weather   |
| Finance                  | Finance   |
| Programmes pour enfants  | Children  |
| Affaires sociales        | Social    |
| Religion                 | Religion  |
| Libre antenne            | Phone In  |
| Voyage                   | Travel    |
| Loisirs                  | Leisure   |
| Musique jazz             | Jazz      |
| Musique country          | Country   |
| Variétés nationales      | Nation M  |
| Anciens tubes            | Oldies    |
| Musique folk             | Folk M    |
| Documentaire             | Document  |
| Test d'alarme            | TEST      |
| Alarme                   | Alarm!    |

## Lecture audio et vidéo à partir de sources différentes

Vous pouvez écouter de l'audio en provenance d'une source d'entrée tout en visionnant une vidéo qui provient d'une source différente. Cette fonction repose sur le fait que lorsqu'une source d'entrée purement audio (**PHONO, TV/CD, PC, TUNER**) est sélectionnée, la source d'entrée vidéo n'est pas modifiée. La procédure suivante vous montre comment écouter une source audio en provenance d'un lecteur de CD branché au **TV/CD IN** tout en visionnant une source vidéo qui provient d'un lecteur Blu-ray/DVD branché au **BD/DVD**.

### Conseil

- Pour utiliser un sélecteur d'entrée exclusivement pour l'audio, vous devez affecter toutes les entrées vidéo à « - - - - - » (→ [pages 61, 62](#)).

### 1 Appuyez sur BD/DVD.

### 2 Appuyez sur TV/CD.

La sortie audio passe sur la source CD, mais la vidéo du **BD/DVD** précédemment sélectionnée reste inchangée.

### 3 Démarrez la lecture à partir du lecteur de disque Blu-ray/DVD ou CD.

Vous pouvez maintenant lire votre disque Blu-ray/DVD tout en écoutant votre CD.

## Utilisation des modes d'écoute

### À propos des modes d'écoute

Les modes d'écoute de l'ampli-tuner AV peuvent transformer la pièce où est installé votre système en une véritable salle de cinéma ou de concert et restituer un son haute fidélité et surround impressionnant.

### Sélection des modes d'écoute

#### ■ Boutons des Modes d'écoute

Appuyez d'abord sur **RECEIVER**.

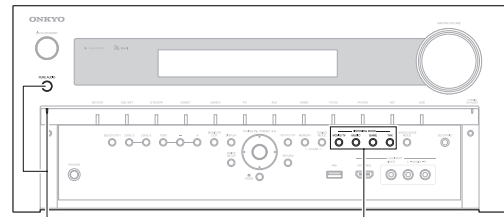
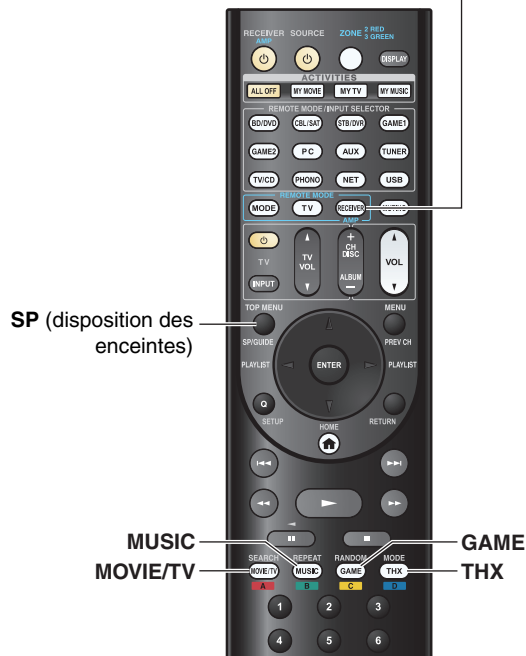

PURE AUDIO

MOVIE/TV, MUSIC, GAME, THX

#### Bouton MOVIE/TV

Ce bouton permet de sélectionner les modes d'écoute destinés aux films et à la télévision.

#### Bouton MUSIC

Ce bouton permet de sélectionner les modes d'écoute destinés à la musique.

#### Bouton GAME

Ce bouton permet de sélectionner les modes d'écoute destinés aux jeux vidéo.

#### Bouton THX

Ce bouton permet de sélectionner les modes d'écoute THX.

#### Bouton et voyant PURE AUDIO

Ce bouton permet de sélectionner le mode d'écoute Pure Audio.

Lorsque ce mode est sélectionné, l'écran de l'ampli-tuner AV et le circuit vidéo analogique sont désactivés. Seuls les signaux vidéo provenant de l'entrée HDMI peuvent être reproduits depuis la sortie HDMI. Le voyant s'allume lorsque ce mode est sélectionné. Une nouvelle pression sur ce bouton permet de revenir au mode d'écoute précédent.

#### Remarque

- Les modes d'écoute Dolby Digital et DTS ne peuvent être sélectionnés que si votre lecteur de disque Blu-ray/DVD est raccordé à l'ampli-tuner AV via une connexion audio numérique (coaxiale, optique ou HDMI).
- Les modes d'écoute que vous pouvez sélectionner dépendent du format du signal d'entrée. Pour vérifier le format, consultez « Affichage des informations relatives à la source » (→ [page 51](#)).
- Lorsqu'un casque est branché, vous pouvez sélectionner les modes d'écoute suivants : Pure Audio, Mono, Direct et Stereo.

## Source d'entrée

Les formats audio suivants sont pris en charge par les modes d'écoute.

|               |   |
|---------------|---|
| <b>MONO</b>   | Il s'agit d'un son mono (monophonique).   |
| <b>STEREO</b> | Il s'agit d'un son stéréo (stéréophonique). Deux canaux de signaux indépendants sont reproduits via deux enceintes.   |
| <b>5.1ch</b>  | Il s'agit d'un son surround 5.1 canaux. Ce système surround dispose de 5 canaux sonores principaux et d'un sixième canal subwoofer (appelé canal point un).   |
| <b>7.1ch</b>  | Il s'agit d'un son surround 7.1 canaux. Il s'agit d'une amélioration supplémentaire du son 5.1 canaux, grâce à deux enceintes supplémentaires qui offrent une meilleure enveloppe sonore et un positionnement plus précis des sons. |
| <b>DTS-ES</b> | Il s'agit d'un son surround DTS-ES. Ce système surround peut produire un sixième canal discret ou à encodage matriciel à partir d'un support existant encodé en DTS 5.1.  |
| <b>DJEX</b>   | Il s'agit d'un son surround Dolby Digital EX. Il offre un canal surround arrière central à partir de sources 5.1 canaux.  |

## Disposition des enceintes

L'illustration indique les enceintes activées pour chaque canal. Consultez « Configuration d'enceintes » pour l'installation des enceintes (→ [page 63](#)).

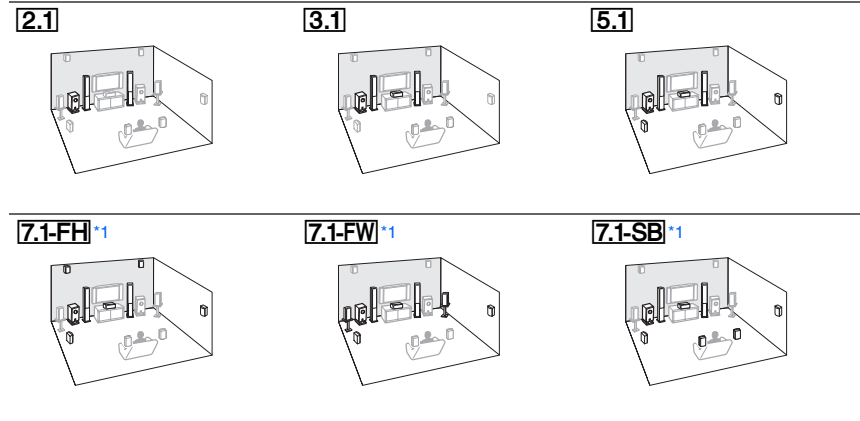

\*1 Après avoir activé les enceintes correspondantes, appuyez sur **RECEIVER**, puis sur **SP** (disposition des enceintes) à plusieurs reprises pour sélectionner les enceintes que vous souhaitez utiliser : enceintes avant hautes, avant larges ou surround arrière.

## ■ Modes d'écoute DSP exclusifs d'Onkyo

| Mode d'écoute                                | Description  | Source d'entrée  | Disposition des enceintes        |
|--|--|--|----------------------------------|
| <b>Orchestra</b><br><i>Orchestra</i>         | Adapté à la musique classique et à l'opéra, ce mode met en avant les canaux surround afin d'élargir l'image stéréo et simule la réverbération naturelle d'une grande salle.            | <b>MONO</b><br><b>STEREO</b><br><b>5.1ch</b><br><b>7.1ch</b><br><b>DTS-ES</b><br><b>DJEX</b> | <b>5.1</b> <b>7.1</b>            |
| <b>Unplugged</b><br><i>Unplugged</i>         | Parfait pour les instruments acoustiques, les paroles et le jazz, ce mode souligne l'image stéréo avant, ce qui donne l'impression d'être juste devant la scène.                       |  |                                  |
| <b>Studio-Mix</b><br><i>Studio-Mix</i>       | Adapté à la musique rock ou pop, ce mode d'écoute crée un champ sonore vivant doté d'une puissante image acoustique, comme si vous étiez dans une discothèque ou à un concert de rock. |  |                                  |
| <b>TV Logic</b><br><i>TV Logic</i>           | Ce mode ajoute une acoustique réaliste aux émissions de télévision produites en studio, renforce les effets surround de l'intégralité du son et rend les voix plus claires.            |  |                                  |
| <b>Game-RPG</b><br><i>Game-RPG</i>           | Dans ce mode, le son donne une sensation spectaculaire d'atmosphère similaire au mode Orchestra.   |  |                                  |
| <b>Game-Action</b><br><i>Game-Action</i>     | Dans ce mode l'emplacement sonore est distinct avec une accentuation des graves.   |  |                                  |
| <b>Game-Rock</b><br><i>Game-Rock</i>         | Dans ce mode, la pression sonore est accentuée pour accroître la sensation de direct.  |  |                                  |
| <b>Game-Sports</b><br><i>Game-Sports</i>     | Adapté aux sources audio comportant beaucoup de réverbération.   |  |                                  |
| <b>All Ch Stereo</b><br><i>All Ch Stereo</i> | Idéal pour la musique d'ambiance, ce mode emplit la totalité de la zone d'écoute d'un son stéréo provenant des enceintes avant, surround et surround arrière.                          |  | <b>3.1</b> <b>5.1</b> <b>7.1</b> |
| <b>Full Mono</b><br><i>Full Mono</i>         | Dans ce mode, toutes les enceintes produisent le même son en mono : ainsi, le son que vous entendez est le même quel que soit l'endroit de la pièce où vous vous trouvez.              |  |                                  |

| Mode d'écoute                                  | Description  | Source d'entrée  | Disposition des enceintes                      |
|--|--|--|--|
| <b>T-D (Theater-Dimensional)</b><br><i>T-D</i> | Avec ce mode, vous pouvez bénéficier d'un son surround virtuel avec seulement deux ou trois enceintes. Ce mode contrôle la manière dont les sons atteignent les oreilles gauche et droite de l'auditeur. Il se peut que le résultat ne soit pas satisfaisant s'il y a trop de réverbération. Nous vous recommandons donc d'utiliser ce mode dans un environnement ne comportant que peu ou pas de réverbération naturelle. | <b>MONO</b><br><b>STEREO</b><br><b>5.1ch</b><br><b>7.1ch</b><br><b>DTS-ES</b><br><b>DJEX</b> | <b>2.1</b> <b>3.1</b> <b>5.1</b><br><b>7.1</b> |

### ■ Modes d'écoute

| Mode d'écoute                                      | Description   | Source d'entrée  | Disposition des enceintes                                   |
|--|---|--|---|
| <b>Pure Audio<sup>1</sup></b><br><i>Pure Audio</i> | Dans ce mode, l'afficheur et le circuit vidéo sont éteints, ce qui limite au maximum les sources de parasites et permet d'obtenir une restitution audio haute fidélité irréprochable. (Le circuit vidéo analogique étant éteint, seuls les signaux vidéo provenant de l'entrée HDMI IN peuvent être reproduits depuis la sortie HDMI.)  | <b>MONO</b><br><b>STEREO</b><br><b>5.1ch</b><br><b>7.1ch</b><br><b>DTS-ES</b><br><b>DJEX</b> | <b>2.1</b> <b>3.1</b> <b>5.1</b><br><b>7.1</b> <sup>2</sup> |
| <b>Direct</b><br><i>Direct</i>                     | Dans ce mode, les signaux audio de la source d'entrée sont émis directement, sans traitement surround. La configuration des enceintes (présence des enceintes) et la distance des enceintes sont activées, mais l'essentiel du traitement défini via le menu principal est désactivé. Consultez « Menu de configuration OSD » pour toute information complémentaire (→ <a href="#">page 55</a> ). |  |   |
| <b>Stereo</b><br><i>Stereo</i>                     | Le son est émis par les enceintes avant gauche et droite et par le subwoofer (caisson de basse).  |  | <b>2.1</b> <b>3.1</b> <b>5.1</b><br><b>7.1</b>              |
| <b>Mono</b><br><i>Mono</i>                         | Ce mode est à utiliser lorsque vous regardez un vieux film enregistré en mono ou si vous regardez ce film avec une bande-son en langue étrangère enregistrée en mono. Il peut également être utilisé avec des DVD ou d'autres sources contenant des données audio multiplexées (DVD de karaoké, par exemple).   |  |   |
| <b>Multichannel</b><br><i>Multich</i>              | Ce mode doit être utilisé avec les sources multicanaux PCM.   | <b>5.1ch</b><br><b>7.1ch</b>   | <b>3.1</b> <b>5.1</b> <b>7.1</b>                            |

| Mode d'écoute   | Description   | Source d'entrée   | Disposition des enceintes                                   |                                  |
|---|---|---|---|----------------------------------|
| <b>DSD<sup>3</sup></b><br><i>DSD</i>                      | Dans ce mode, les signaux audio de la source d'entrée sont émis directement, sans traitement surround. La configuration des enceintes (présence des enceintes), la fréquence de crossover, la distance des enceintes et les paramètres A/V Sync et l'essentiel du traitement défini via le menu principal sont activés. Consultez « Menu de configuration OSD » pour toute information complémentaire (→ <a href="#">page 55</a> ). | <b>5.1ch</b>  | <b>3.1</b> <b>5.1</b> <b>7.1</b>                            |                                  |
| <b>Dolby Digital</b><br><i>Dolby D</i>                    |   |   |   |                                  |
| <b>Dolby Digital Plus<sup>4</sup></b><br><i>Dolby D +</i> |   | <b>5.1ch</b><br><b>7.1ch</b>  | <b>3.1</b> <b>5.1</b> <b>7.1</b><br><b>7.1</b> <sup>2</sup> |                                  |
| <b>Dolby TrueHD</b><br><i>Dolby TrueHD</i>                |   | <b>5.1ch</b><br><b>7.1ch</b>  | <b>3.1</b> <b>5.1</b> <b>7.1</b><br><b>7.1</b> <sup>2</sup> |                                  |
| <b>DTS</b><br><i>DTS</i>                                  |   | <b>5.1ch</b>  | <b>3.1</b> <b>5.1</b> <b>7.1</b>                            |                                  |
| <b>DTS-HD High Resolution Audio</b><br><i>DTS-HD HR</i>   |   | <b>5.1ch</b><br><b>7.1ch</b>  | <b>3.1</b> <b>5.1</b> <b>7.1</b><br><b>7.1</b> <sup>2</sup> |                                  |
| <b>DTS-HD Master Audio</b><br><i>DTS-HD MSTR</i>          |   | <b>5.1ch</b><br><b>7.1ch</b>  | <b>3.1</b> <b>5.1</b> <b>7.1</b><br><b>7.1</b> <sup>2</sup> |                                  |
| <b>DTS Express</b><br><i>DTS Express</i>                  |   | <b>5.1ch</b>  | <b>3.1</b> <b>5.1</b> <b>7.1</b>                            |                                  |
| <b>DTS 96/24<sup>5</sup></b><br><i>DTS 96/24</i>          |   | Ce mode doit être utilisé avec les sources DTS 96/24. C'est un format DTS haute résolution qui utilise une fréquence d'échantillonnage de 96 kHz et une résolution de 24 bits et offre une fidélité plus importante. À utiliser avec les DVD portant le logo DTS 96/24.   | <b>5.1ch</b>  | <b>3.1</b> <b>5.1</b> <b>7.1</b> |
| <b>DTS-ES Discrete<sup>6</sup></b><br><i>ES Discrete</i>  |   | Ce mode est à utiliser avec les bandes-son enregistrées au format DTS-ES Discrete qui s'appuient sur un canal surround arrière discret pour reproduire un véritable son 6.1/7.1. Les sept canaux audio totalement séparés offrent une meilleure image spatiale et une localisation du son à 360°, ce qui est parfait pour les sons passant rapidement d'un canal surround à l'autre. À utiliser avec les DVD portant le logo DTS-ES, et notamment ceux dotés d'une bande-son enregistrée au format DTS-ES Discrete. | <b>DTS-ES</b>   | <b>7.1-SE</b>                    |

| Mode d'écoute   | Description  | Source d'entrée             | Disposition des enceintes |
|---|--|-----------------------------|---------------------------|
| <b>DTS-ES Matrix</b> <sup>6</sup><br><i>ES Matrix</i>   | Ce mode est à utiliser avec les bandes-son enregistrées au format DTS-ES Matrix qui s'appuient sur un canal arrière à encodage matriciel pour reproduire un son 6.1/7.1. À utiliser avec les DVD portant le logo DTS-ES, et notamment ceux dotés d'une bande-son enregistrée au format DTS-ES Matrix.  | <b>DTS-ES</b>               | <b>7.1-SB</b>             |
| <b>Dolby Pro Logic IIx</b> <sup>7</sup><br><b>Dolby Pro Logic II</b><br><i>PLII Movie</i><br><i>PLII Music</i><br><i>PLII Game</i><br><i>PLIIx Movie</i><br><i>PLIIx Music</i><br><i>PLIIx Game</i> | <b>Dolby Pro Logic IIx</b> étend la source 2 canaux pour la lecture 7.1 canaux. Il offre un son surround très naturel et pur qui enveloppe littéralement l'auditeur. Tout comme la musique et les films, les jeux vidéo permettent également de bénéficier d'effets spatiaux étonnants et d'une image vivante.<br><br>Si vous n'utilisez pas les enceintes surround arrière, <b>Dolby Pro Logic II</b> sera utilisé au lieu de Dolby Pro Logic IIx.<br><br>• <b>Dolby PLIIx Movie</b><br>Utilisez ce mode avec n'importe quel film enregistré en stéréo ou en Dolby Surround (Pro Logic) (TV, DVD, VHS).<br>• <b>Dolby PLIIx Music</b><br>Utilisez ce mode avec n'importe quelle source musicale enregistrée en stéréo ou en Dolby Surround (Pro Logic) (CD, radio, cassette, TV, VHS, DVD).<br>• <b>Dolby PLIIx Game</b><br>Utilisez ce mode avec les jeux vidéo, et notamment ceux qui comportent le logo Dolby Pro Logic II.<br><br>• <b>Dolby PLIIx Movie</b><br>• <b>Dolby PLIIx Music</b><br>Ces modes utilisent le mode Dolby Pro Logic IIx pour étendre les sources 5.1 canaux pour une lecture en 7.1 canaux. | <b>STEREO</b>               | <b>3.1   5.1   7.1</b>    |
|   |  | <b>5.1ch</b><br><b>D EX</b> | <b>7.1-SB</b>             |

| Mode d'écoute   | Description  | Source d'entrée   | Disposition des enceintes |
|---|--|---|---------------------------|
| <b>Dolby Pro Logic IIz Height</b><br><i>PLIIz Height</i>                      | <b>Dolby Pro Logic IIz Height</b> est conçu pour utiliser de manière plus efficace le matériel du programme existant lorsque des sorties d'enceinte à huit canaux sont présentes. <b>Dolby Pro Logic IIz Height</b> peut être utilisé pour le mixage ascendant d'un grand nombre de sources (films et musique, notamment), mais il est particulièrement bien adapté au mixage ascendant des jeux.  | <b>STEREO</b><br><b>5.1ch</b><br><b>7.1ch</b><br><b>DTS-ES</b><br><b>D EX</b> | <b>7.1-FH</b>             |
| <b>Dolby EX</b><br><i>Dolby EX</i><br><i>Dolby D EX</i>                       | Ces modes permettent de diffuser des sources prévues pour une configuration 5.1 avec une configuration 6.1/7.1. Ils sont particulièrement bien adaptés aux bandes-son enregistrées en Dolby EX comportant un canal surround arrière à encodage matriciel. Le canal supplémentaire ajoute une dimension supplémentaire et produit un son enveloppant, parfait pour les effets de rotation et de survol.   | <b>5.1ch</b><br><b>D EX</b>   | <b>7.1-SB</b>             |
| <b>DTS Neo:6</b><br><i>Neo:6 Cinema</i><br><i>Neo:6 Music</i><br><i>Neo:6</i> | Ce mode permet de lire n'importe quelle source à 2 canaux sur un système 7.1. Il utilise sept canaux pleine bande de décodage matriciel pour lire les supports à encodage matriciel, ce qui permet d'obtenir un son surround très naturel et pur qui enveloppe littéralement l'auditeur.<br><br>• <b>DTS Neo:6 Cinema</b><br>Utilisez ce mode avec n'importe quel film enregistré en stéréo (TV, DVD, VHS).<br>• <b>DTS Neo:6 Music</b><br>Utilisez ce mode avec n'importe quelle source musicale enregistrée en stéréo (CD, radio, cassette, TV, VHS, DVD).<br><br>• <b>DTS Neo:6</b><br>Ce mode utilise le format DTS Neo:6 pour diffuser des sources prévues pour une configuration 5.1 avec une configuration 6.1/7.1. | <b>STEREO</b>   | <b>3.1   5.1   7.1</b>    |
|   |  | <b>5.1ch</b><br><b>D EX</b>   | <b>7.1-SB</b>             |

| Mode d'écoute  | Description   | Source d'entrée  | Disposition des enceintes      |
|--|---|--|--------------------------------|
| <b>Audyssey DSX<sup>®</sup></b><br><i>Audyssey DSX</i> | <ul style="list-style-type: none"> <li>• <b>Audyssey DSX</b><br/>Audyssey DSX<sup>®</sup> est un système extensible qui ajoute de nouvelles enceintes pour améliorer la sensation surround. En partant d'un système 5.1 canaux, Audyssey DSX ajoute d'abord des canaux larges pour un plus fort impact sur l'enveloppement. La recherche en terme d'audition humaine a prouvé que les informations provenant des canaux larges est bien plus critique dans la présentation d'une scène sonore réaliste que les canaux surround arrière que l'on trouve dans les systèmes 7.1 classiques. Audyssey DSX crée ensuite deux canaux en hauteur pour reproduire les signaux acoustiques et sensoriels importants de perception. Outre des nouveaux canaux larges et hauts, Audyssey DSX applique le traitement Surround Envelopment Processing pour renforcer le dégradé entre les canaux avant et surround.</li> </ul> | <b>5.1ch</b><br><b>7.1ch</b><br><b>DTS-ES</b><br><b>DJEX</b> | <b>7.1-FH</b><br><b>7.1-FW</b> |
| <i>PL II Movie DSX</i>                                 | <ul style="list-style-type: none"> <li>• <b>Dolby Pro Logic II Movie + Audyssey DSX</b></li> <li>• <b>Dolby Pro Logic II Music + Audyssey DSX</b></li> <li>• <b>Dolby Pro Logic II Game + Audyssey DSX</b></li> </ul> La combinaison des modes Dolby Pro Logic II et Audyssey DSX peut être utilisée.   | <b>STEREO</b>  | <b>7.1-FH</b><br><b>7.1-FW</b> |
| <i>PL II Music DSX</i>                                 |   |  |                                |
| <i>PL II Game DSX</i>                                  |   |  |                                |

| Mode d'écoute     | Description  | Source d'entrée  | Disposition des enceintes |
|-------------------|--|--|---------------------------|
| <b>THX</b>        | Fondé par George Lucas, le système THX développe des standards rigoureux qui assurent que les films sont reproduits dans les cinémas et les home-cinémas exactement comme le réalisateur le souhaitait. Les modes THX optimisent sans excès les caractéristiques de tonalité et spatiales de la bande son pour la reproduction dans un home-cinéma. Ils peuvent être utilisés avec les sources 2 canaux matriciels et multicanaux. La restitution de l'enceinte surround arrière dépend du support source et du mode d'écoute sélectionné.   |  |                           |
| <i>THX Cinema</i> | <ul style="list-style-type: none"> <li>• <b>THX Cinema</b><br/>Le mode THX Cinema corrige les bandes son de cinéma pour la lecture dans un home-cinéma. Dans ce mode, THX Loudness Plus est configuré pour des niveaux de cinéma et Re-EQ, Timbre Matching, et Adaptive Decorrelation sont activés.</li> <li>• <b>THX Music</b><br/>Le mode THX Music est conçu pour l'écoute de la musique, qui est en général enregistrée à des niveaux sensiblement supérieurs aux films. Dans ce mode, THX Loudness Plus est configuré pour la lecture de la musique et seul Timbre Matching est activé.</li> <li>• <b>THX Games</b><br/>Le mode THX Games est conçu pour une restitution spatiale fidèle de l'audio des jeux, qui est souvent mixé de façon similaire à celui des films, mais dans un environnement plus petit. THX Loudness Plus est configuré pour les niveaux de son de jeux et Timbre Matching est activé.</li> </ul> | <b>5.1ch</b><br><b>7.1ch</b><br><b>DTS-ES</b><br><b>DJEX</b> | <b>5.1</b> <b>7.1</b>     |
| <i>THX Music</i>  |  |  |                           |
| <i>THX Games</i>  |  |  |                           |



| Mode d'écoute | Description   | Source d'entrée   | Disposition des enceintes |
|---------------|---|---|---------------------------|
|               | <ul style="list-style-type: none"> <li>• <b>Dolby Pro Logic II/IIx Movie + THX Cinema</b></li> <li>• <b>Dolby Pro Logic II/IIx Music + THX Music</b></li> <li>• <b>Dolby Pro Logic II/IIx Game + THX Games</b></li> </ul> <p>La combinaison des modes Dolby Pro Logic II/IIx<sup>7</sup> et THX Cinema/Music/Games peut être utilisée.<br/>Les voyants <b>PLII/PLIIX</b> et <b>THX</b> s'affichent sur l'écran de l'ampli-tuner AV.</p> | <b>STEREO</b>   | <b>5.1</b> <b>7.1</b>     |
|               | <ul style="list-style-type: none"> <li>• <b>Dolby Pro Logic IIx Movie + THX Cinema</b></li> <li>• <b>Dolby Pro Logic IIx Music + THX Music</b></li> </ul> <p>La combinaison des modes Dolby Pro Logic IIx et THX Cinema/Music peut être utilisée.<br/>Les voyants <b>PLIIX</b> et <b>THX</b> s'affichent sur l'écran de l'ampli-tuner AV.</p>   | <b>5.1ch</b><br><b>DJEX</b>   | <b>7.1-SB</b>             |
|               | <ul style="list-style-type: none"> <li>• <b>Dolby Pro Logic IIz Height + THX Cinema</b></li> <li>• <b>Dolby Pro Logic IIz Height + THX Music</b></li> <li>• <b>Dolby Pro Logic IIz Height + THX Games</b></li> </ul> <p>La combinaison des modes Dolby Pro Logic IIz Height et THX Cinema/Music/Games peut être utilisée.<br/>Les voyants <b>PLIIZ</b> et <b>THX</b> s'affichent sur l'écran de l'ampli-tuner AV.</p>                   | <b>STEREO</b><br><b>5.1ch</b><br><b>7.1ch</b><br><b>DTS-ES</b><br><b>DJEX</b> | <b>7.1-FH</b>             |
|               | <ul style="list-style-type: none"> <li>• <b>DTS Neo:6 Cinema + THX Cinema</b></li> <li>• <b>DTS Neo:6 Music + THX Music</b></li> </ul>  | <b>STEREO</b>   | <b>5.1</b> <b>7.1</b>     |
|               | <ul style="list-style-type: none"> <li>• <b>DTS Neo:6 + THX Cinema</b></li> <li>• <b>DTS Neo:6 + THX Music</b></li> <li>• <b>DTS Neo:6 + THX Games</b></li> </ul> <p>La combinaison des modes DTS Neo:6 et THX Cinema/Music/Games peut être utilisée. Les voyants <b>Neo:6</b> et <b>THX</b> s'affichent sur l'écran de l'ampli-tuner AV.</p>   | <b>5.1ch</b><br><b>DJEX</b>   | <b>7.1-SB</b>             |

| Mode d'écoute   | Description  | Source d'entrée             | Disposition des enceintes |
|---|--|-----------------------------|---------------------------|
| <p><i>THX S2 Cinema</i></p> <p><i>THX S2 Music</i></p> <p><i>THX S2 Games</i></p> | <ul style="list-style-type: none"> <li>• <b>THX Select2 Cinema</b></li> </ul> <p>Le mode THX Select2 Cinema permet de lire des films avec 5.1 canaux en utilisant les huit enceintes, afin de vous faire bénéficier d'une expérience cinématographique optimale. Dans ce mode, le traitement THX ASA mélange les enceintes surround latérales et arrières, pour vous faire bénéficier d'une ambiance optimale et d'effets surround directionnels.</p> <ul style="list-style-type: none"> <li>• <b>THX Select2 Music</b></li> </ul> <p>Le THX Select2 Music doit être sélectionné pour lire des morceaux de musique multi-canaux. Dans ce mode, le traitement THX ASA est appliqué aux canaux surround de toutes les sources musicales codées 5.1, telles que le DTS, le Dolby Digital et le DVD-Audio, etc. afin d'offrir une ambiance sonore vaste et stable.</p> <ul style="list-style-type: none"> <li>• <b>THX Select2 Games</b></li> </ul> <p>Le mode THX Select2 Games doit être sélectionné pour le son des jeux stéréo et multi-canaux. Dans ce mode, le traitement THX ASA s'applique aux canaux surround de toutes les sources de jeux codées 5.1 et 2.0, comme le son analogique, le PCM, le DTS et le Dolby Digital. Ainsi, toutes les informations audio surround du jeu sont traitées avec précision et vous permettent d'apprécier un environnement sonore à 360 degrés. THX Select2 Games est unique car il vous offre une transition sans heurts de l'audio dans tous les points du champ surround.</p> | <b>5.1ch</b><br><b>DJEX</b> | <b>7.1-SB</b>             |
|   | <ul style="list-style-type: none"> <li>• <b>Dolby Pro Logic II Game + THX Select2 Games</b></li> </ul> <p>La combinaison des modes Dolby Pro Logic II Game et THX Select2 Games peut être utilisée. Les voyants <b>PLII</b> et <b>THX</b> s'affichent sur l'écran de l'ampli-tuner AV.</p>   | <b>STEREO</b>               | <b>7.1-SB</b>             |

| Mode d'écoute      | Description   | Source d'entrée                         | Disposition des enceintes |
|--------------------|---|---|---------------------------|
| <i>THX Surr EX</i> | <ul style="list-style-type: none"> <li>• <b>THX Surround EX</b><br/>Ce mode étend les sources 5.1 canaux pour la lecture 6.1/7.1 canaux. Il est particulièrement adapté aux sources Dolby Digital EX. THX Surround EX, également connu sous le terme de Dolby Digital Surround EX, est le fruit d'un développement commun entre Dolby Laboratories et THX Ltd.</li> </ul> | <b>5.1ch</b><br><b>Dolby Digital EX</b> | <b>7.1-SB</b>             |

#### Remarque

- \*1 Pure Audio ne peut pas être sélectionné si la Zone 2/3 est active.  
En outre, si vous activez la Zone 2/3 lorsque Pure Audio est sélectionné, le mode d'écoute commute automatiquement sur Direct.
- \*2 En fonction du signal du canal audio contenu dans la source, les enceintes correspondantes restitueront le son.
- \*3 L'ampli-tuner AV peut acheminer le signal DSD depuis HDMI IN. Selon le lecteur, le réglage de la sortie côté lecteur sur PCM peut améliorer le son.
- \*4 Pour les disques Blu-ray, Dolby Digital est utilisé dans un système d'enceintes 3.1/5.1 canaux.
- \*5 Le DTS est utilisé selon la configuration de l'ampli-tuner AV.
- \*6 Si aucune enceinte surround arrière n'est présente, le mode DTS est utilisé.
- \*7 Si aucune enceinte surround arrière n'est présente, le mode Dolby Pro Logic II est utilisé.
- \*8 Le mode d'écoute peut être sélectionné uniquement si les conditions suivantes sont remplies :
  - L'enceinte centrale est raccordée.
  - L'une ou l'autre des enceintes hautes avant ou avant larges est raccordée.

### Normalisation du dialogue

La normalisation du dialogue (DialogNorm) est une fonctionnalité de Dolby Digital, utilisée pour laisser les programmes au même niveau d'écoute moyen afin que l'utilisateur n'ait pas à changer la commande de volume entre les programmes Dolby Digital, Dolby Digital Plus et Dolby TrueHD. Lorsque vous lisez un logiciel encodé en Dolby Digital, Dolby Digital Plus et Dolby TrueHD, il est possible que vous constatiez de temps à autre un bref message sur l'affichage du panneau avant, « **DialogNorm: X dB** » (X étant une valeur numérique). L'affichage indique la correspondance entre le niveau du programme et le niveau de calibrage THX. Si vous souhaitez lire le programme à des niveaux de salle de cinéma calibrés, vous pouvez ajuster le volume. Par exemple, si vous voyez le message suivant : « **DialogNorm: + 4 dB** » sur l'affichage du panneau avant, pour conserver le niveau de sortie général à l'intensité sonore THX calibrée, tournez simplement la commande de volume de 4 dB. Cependant, à la différence d'une salle de cinéma où l'intensité sonore de la lecture est pré-réglée, vous pouvez choisir le volume de votre choix pour votre plus grand plaisir.

### Traitement THX Cinema

THX est un ensemble de normes et de technologies mises au point par Lucasfilm Ltd. THX est né du souhait personnel de George Lucas que les bandes sonores de films, au cinéma ou chez vous, reflètent le plus fidèlement possible l'intention du réalisateur. Les bandes sonores de films sont mixées dans des cinémas spéciaux, appelés plateaux d'enregistrement, et sont conçues pour être projetées dans des cinémas présentant des équipements et des conditions similaires. La plupart de ces bandes sonores sont remixées à l'aide d'enceintes à réponse plate similaires à celles utilisées dans un petit environnement home cinéma avant d'être transférée sur des disques Blu-ray, DVD, etc. Les ingénieurs THX ont mis au point des technologies brevetées pour transmettre fidèlement

le son des salles de cinéma chez vous, en corrigeant les erreurs tonales et spatiales qui apparaissent. Sur ce produit, lorsque l'indicateur THX est allumé, les fonctions THX sont automatiquement ajoutées dans les modes Cinéma (ex. : THX Cinema, THX Surround EX).

### Timbre Matching

L'oreille humaine modifie notre perception d'un son en fonction de la direction d'où provient ce dernier. Dans un cinéma se trouve une matrice d'enceintes surround afin que les informations surround vous entourent. Dans un home cinéma, vous n'utilisez que deux enceintes situées de chaque côté de votre tête. La fonction Timbre Matching filtre les informations transmises aux enceintes surround afin qu'elles correspondent le plus précisément possible aux caractéristiques tonales du son venant des enceintes avant. Cela assure une circulation uniforme du son entre les enceintes avant et surround.

### Adaptive Decorrelation

Dans un cinéma, un grand nombre d'enceintes surround vous permettent de profiter d'un son surround enveloppant. Si un système home cinéma ne comporte que deux enceintes, le son des enceintes surround peut alors ressembler au son d'un casque, manquant d'espace et d'enveloppement. Les sons surround se retrouveront dans l'enceinte la plus proche si vous vous éloignez de la position d'assise centrale. La fonction Adaptive Decorrelation modifie légèrement le rapport temps-phase d'un canal surround par rapport à l'autre canal surround, comme dans un cinéma avec deux enceintes seulement.

### ASA (Advanced Speaker Array)

L'ASA est une technologie THX propriétaire qui traite le son des deux enceintes surround latérales et des deux enceintes surround arrière pour vous faire bénéficier d'une ambiance sonore optimale. Lorsque vous installez un système home cinéma avec les huit enceintes (gauche, centrale, droite, surround droite, surround arrière droite, surround arrière gauche,

surround gauche et subwoofer), assurez-vous de vous rendre sur l'écran de configuration du son THX et de sélectionner le réglage le mieux adapté à l'espacement des enceintes arrière (→ [page 65](#)). Cela, afin de ré-optimiser le champ sonore surround. L'ASA est utilisée dans quatre modes : THX Select2 Cinema, THX Select2 Music, THX Select2 Games et Dolby Pro Logic II + THX Select2 Games.

Le mode d'écoute peut ne pas être sélectionné selon le signal d'entrée. La fonction indiquée sur la page suivante permet d'afficher le signal d'entrée des appareils audiovisuels externes.

## Affichage des informations relatives à la source

Vous pouvez afficher diverses informations concernant la source d'entrée sélectionnée.

### 1 Appuyez sur RECEIVER, puis sur DISPLAY à plusieurs reprises pour parcourir les informations disponibles.

#### Conseil

- Vous pouvez également utiliser le **DISPLAY** de l'ampli-tuner AV.

Les informations suivantes s'affichent généralement.

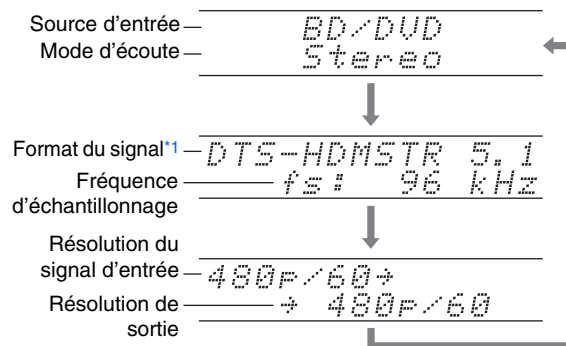

\*1 Si le signal d'entrée est numérique, le format du signal s'affiche.

## Utilisation de la minuterie de mise en veille automatique

La minuterie de mise en veille automatique vous permet de régler l'ampli-tuner AV afin qu'il s'éteigne automatiquement au terme d'un délai spécifié.

### 1 Appuyez sur RECEIVER, puis sur SLEEP à plusieurs reprises pour sélectionner le délai de mise en veille.

Le délai avant mise en veille programmée peut être de 10 à 90 minutes par incréments de 10 minutes.

L'indicateur **SLEEP** apparaît sur l'écran de l'ampli-tuner AV lorsque la minuterie de désactivation automatique est activée. Le délai de mise en veille programmée apparaît sur l'afficheur pendant environ 5 secondes, avant de laisser la place aux informations précédemment affichées.

#### Conseil

- Si vous devez désactiver la minuterie de désactivation automatique, appuyez plusieurs fois sur le bouton **SLEEP** jusqu'à ce que l'indicateur **SLEEP** disparaisse.
- Pour vérifier la durée restante avant la mise en veille programmée de l'ampli-tuner AV, appuyez sur **SLEEP**. Veuillez noter que si vous appuyez de nouveau sur **SLEEP** lorsque le temps affiché est inférieur ou égal à 10 minutes, la minuterie sera désactivée.

## Réglage de la luminosité de l'écran

Vous pouvez régler la luminosité de l'affichage de l'ampli-tuner AV et activer ou désactiver le voyant **MASTER VOLUME** de façon conjointe.

### 1 Appuyez sur RECEIVER, puis sur DIMMER à plusieurs reprises pour parcourir les modèles suivants :

- Luminosité normale + voyant éteint.
- Luminosité faible + voyant éteint.
- Luminosité atténuée + voyant éteint.
- Luminosité normale + voyant allumé (par défaut).

#### Conseil

- **(Modèles nord-américains)** Vous pouvez également utiliser le **DIMMER** de l'ampli-tuner AV.

## Modification de l'affichage de l'entrée

Lorsque vous branchez un appareil Onkyo compatible **RI**, vous devez configurer l'affichage d'entrée afin que **RI** fonctionne correctement. Ce réglage ne peut être modifié que depuis le panneau avant.

### 1 Appuyez sur TV/CD ou GAME1.

« TV/CD » ou « GAME1 » s'affiche sur l'écran de l'ampli-tuner AV.

### 2 Maintenez enfoncé le même bouton (environ 3 secondes) pour modifier l'affichage d'entrée.

Répétez cette opération pour sélectionner l'affichage de l'entrée de votre choix.

■ TV/CD :      TV/CD → DOCK  
                  ↑      TAPE ← ↓

■ GAME1 :      GAME1 ↔ DOCK

#### Remarque

- « DOCK » peut être sélectionné pour le sélecteur d'entrée « TV/CD » ou « GAME1 », mais pas en même temps.
- Saisissez le code de télécommande approprié avant d'utiliser la télécommande pour la première fois (→ page 82).

## Activation du mode sourdine de l'Ampli-tuner AV

Vous pouvez couper provisoirement le son de l'ampli-tuner AV.

### 1 Appuyez sur RECEIVER, puis sur MUTING.

Le son est coupé et l'indicateur **MUTING** clignote sur l'écran de ampli-tuner AV.

#### Conseil

- Pour réactiver le son, appuyez de nouveau sur **MUTING** ou réglez le volume.
- La sourdine est automatiquement désactivée lorsque l'ampli-tuner AV est mis en veille.

## Sélection de la disposition des enceintes

Vous pouvez régler quelles enceintes vous voulez utiliser en priorité.

### 1 Appuyez sur RECEIVER, puis SP (disposition des enceintes) à plusieurs reprises :

#### ▶ Speaker Layout:FH :

Le son provenant des enceintes avant hautes est restitué en priorité.

#### ▶ Speaker Layout:FW :

Le son provenant des enceintes avant larges est restitué en priorité.

#### ▶ Speaker Layout:SB :

Le son provenant des enceintes surround arrière est restitué en priorité.

#### Remarque

- Ce réglage n'est pas disponible dans les cas suivants :
  - Le réglage « **Type d'enceintes(avant)** » est configuré sur « **Bi-Amp** ».
  - Le paramètre « **Zone 2 amplifiée** » est réglé sur « **Oui** » et la Zone 2 est activée.
- Les conditions de lecture peuvent être limitées en fonction des réglages de « Réglages d'enceintes » (→ page 62) et de « Configuration d'enceintes » (→ page 63).
- Lorsqu'un mode d'écoute ne correspondant pas au réglage des enceintes avant hautes, avant larges ou surround arrière est utilisé, ce paramètre ne peut pas être sélectionné.

## Utilisation du Mode Whole House

Le mode Whole House est utile quand vous voulez ajouter de la musique de fond supplémentaire à votre chez vous ; ceci vous permet d'apprécier la même musique stéréo que la pièce principale dans des pièces séparées (Zone 2/3).

Le mode choisit la même source d'entrée que la pièce principale pour la Multi Zone.

Consultez aussi :

- « 2. Configuration d'enceintes » (→ page 62)
- « Multi Zone » (→ page 78)

### 1 Appuyez sur WHOLE HOUSE MODE du panneau avant.

Pour annuler le Mode Whole House, changez la source d'entrée pour la pièce principale ou sélectionnez un mode d'écoute (→ page 43).

#### Remarque

- Le mode Whole House prend en charge uniquement les signaux audio analogiques et l'audio provenant du sélecteur d'entrée **NET** ou **USB**.
- Pour régler le volume de la Multi Zone, réglez l'ampli-tuner AV sur commande Multi Zone. Voir « Réglage du volume pour la Zone 2 » (→ page 79) pour l'ajustement du volume de la Multi Zone.
- Le mode Whole House n'est pas disponible dans les cas suivants :
  - Le paramètre « **Sortie TV audio (Principal)** » est réglé sur « **Activé** » (→ page 74) ou le paramètre « **Sortie TV audio (Sub)** » est réglé sur « **Activé** » (→ page 74) et vous écoutez via les enceintes de votre téléviseur.
  - « **HDMI CEC (RIHD)** » est réglé sur « **Activé** » (→ page 73) et vous écoutez via les enceintes de votre téléviseur.
  - un casque est raccordé.



## Utilisation des macros faciles (easy macros)

En mode Easy macro, à l'aide de **ACTIVITIES**, vous pouvez faire fonctionner en séquence les appareils Onkyo au moyen de commandes simples, par une simple pression sur un bouton.

Ces commandes peuvent être définies par l'utilisateur. Consultez « Utilisation des macros normales » (→ [page 89](#)).

### 1 Pressez **ACTIVITIES (MY MOVIE, MY TV, ou MY MUSIC)** pour lancer la commande Easy macro.

Les séquences d'actions par défaut sont décrites ci-dessous.

Pour changer le composant source correspondant, consultez « Changement des composant source » indiqué plus loin dans ce chapitre.

#### ■ MY MOVIE

En premier lieu, le téléviseur, le lecteur Blu-ray Onkyo et l'ampli-tuner AV sont allumés. Le sélecteur d'entrée est réglé sur « **BD/DVD** ». Le lecteur commence finalement la lecture.\*1

\*1 Suivant la durée de démarrage de votre lecteur de disques Blu-ray/DVD, l'ampli-tuner AV peut ne pas activer cette commande de lecture. Si tel est le cas, appuyez sur ► au niveau de la télécommande.

#### ■ MY TV

Premièrement, le téléviseur, le décodeur câble et l'ampli-tuner AV sont allumés. Ensuite, le sélecteur d'entrée est réglé sur « **CBL/SAT** ».

#### ■ MY MUSIC

Le lecteur CD Onkyo et l'ampli-tuner AV sont allumés. Le sélecteur d'entrée est réglé sur « **TV/CD** ». Le lecteur commence finalement la lecture.

#### Remarque

- Vous ne pouvez pas utiliser d'autres **ACTIVITIES** lorsque la commande Easy Macro est traitée. Si vous voulez faire fonctionner d'autres composants, pressez tout d'abord **ALL OFF** et utilisez l'**ACTIVITIES** désirée.

### Arrêt des composants

Ce bouton éteint tous les composants activés par le mode Easy Macro.

#### 1 Appuyez sur **ALL OFF**.

Premièrement, les composants correspondants s'arrêtent et s'éteignent. Deuxièmement, l'ampli-tuner AV s'éteint. Finalement, le téléviseur s'éteint (ou se met en veille).\*1\*2

\*1 Cette étape ne s'applique pas à **MY MUSIC**, avec les réglages par défaut.

\*2 Avec certains téléviseurs, l'alimentation ne peut être coupée (ou passer en mode veille).

### Changement des composant source

Vous pouvez changer tous les composants activés par le mode Easy Macro.

#### 1 Tout en maintenant enfoncé **REMOTE MODE** pour l'appareil de lecture que vous souhaitez affecter, pressez et maintenez enfoncé le bouton **ACTIVITIES** à modifier (**MY MOVIE, MY TV, ou MY MUSIC**) (pendant 3 secondes environ).

Le bouton **ACTIVITIES** clignote deux fois pour indiquer que la modification a été réalisée.

#### Exemples :

Si vous avez décidé d'utiliser le bouton **MY MUSIC** pour démarrer le lecteur CD Onkyo, vous devrez appuyer et maintenir appuyé pendant 3 secondes le bouton **MY MUSIC** tout en appuyant sur le bouton **TV/CD** jusqu'à ce qu'il clignote deux fois.

### Rétablissement par défaut

Vous pouvez rétablir les réglages par défaut du bouton **ACTIVITIES**.

#### 1 Tout en maintenant enfoncé le bouton **HOME**, pressez et maintenez enfoncé **ALL OFF** jusqu'à ce que **ALL OFF** brille (pendant 3 secondes environ).

#### 2 Relâchez **HOME** et **ALL OFF**, et pressez **ALL OFF** à nouveau.

**ALL OFF** clignote deux fois.

## Utilisation du menu principal

Le menu principal vous offre un accès rapide aux menus que vous utilisez fréquemment.

### Conseil

- Les menus OSD apparaissent uniquement si le téléviseur est branché sur la sortie **HDMI OUT MAIN**.

### 1 Appuyez sur RECEIVER, puis sur HOME.

Le menu principal est incrusté sur l'écran du téléviseur.

#### Conseil

- Vous pouvez également utiliser le **HOME** de l'ampli-tuner AV.

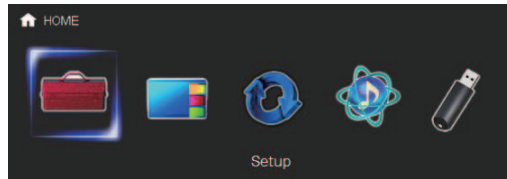

### 2 Utilisez </> ou ▲/▼ et ENTER pour effectuer la sélection de votre choix.

Appuyez sur **HOME** pour fermer le menu.

### ■ Setup

- ▶ Avec cette sélection, vous pouvez accéder aux paramètres communs du menu de configuration OSD.

Appuyez sur **ENTER** pour quitter le menu de configuration (→ [page 59](#)).

#### Conseil

- Vous pouvez également accéder aux menus que vous utilisez fréquemment depuis l'installation rapide (→ [page 55](#)).

### ■ InstaPrevue

- ▶ Avec cette sélection, vous pouvez prévisualiser les flux audio/vidéo provenant d'entrées HDMI (**HDMI IN 1/2/3/4/AUX INPUT**). Même avec les composants multiples connectés par HDMI, vous pouvez passer facilement d'une entrée à l'autre car leurs prévisualisations sont affichées sur un seul écran.

Appuyez sur **ENTER** pour afficher la prévisualisation principale (entrée HDMI actuellement sélectionnée) et les prévisualisations supplémentaires (autres entrées HDMI). Utilisez ▲/▼ ou </> pour sélectionner les vignettes de prévisualisation, et en appuyant sur **ENTER** l'ampli-tuner AV passera à cette source d'entrée.

#### Conseil

- Si aucun signal vidéo n'est présent, les vignettes seront remplies en noir.
- Vous pouvez spécifier le nombre de vignettes de prévisualisation de même que leur position sur l'écran (→ [page 75](#)).

#### Remarque

- Le réglage ne peut pas être sélectionné si :
  - **HDMI IN 5/6/7** est la source d'entrée actuelle HDMI, ou
  - Aucun signal n'est présent sur la source d'entrée actuelle.
- Suivant les signaux vidéo, il est possible que l'image ne soit pas restituée correctement sur les vignettes de prévisualisation d'InstaPrevue.

### ■ Firmware Update

- ▶ Avec cette sélection, vous pouvez mettre à jour le micrologiciel de l'ampli-tuner AV. Veuillez noter que la sélection s'affichera en grisé pendant quelques instants après l'allumage de l'ampli-tuner AV. Veuillez patienter jusqu'à ce qu'elle soit utilisable.

Appuyez sur **ENTER** pour démarrer la procédure (→ [page 98](#)).

### ■ Network Service

Vous devez brancher l'ampli-tuner AV à votre réseau domestique (→ [pages 18, 29](#)).

- ▶ Grâce à cette sélection, vous pouvez utiliser divers services de radio en ligne ou lire des fichiers musicaux stockés sur un serveur multimédia connecté à votre réseau domestique (→ [pages 34 à 38](#)). Veuillez noter que la sélection s'affichera en grisé pendant quelques instants après l'allumage de l'ampli-tuner AV. Veuillez patienter jusqu'à ce qu'elle soit utilisable.

Appuyez sur **ENTER** pour afficher l'écran de service réseau. Si vous voulez utiliser les services de radio en ligne, utilisez ▲/▼/</> pour choisir le service de votre choix. Appuyer à nouveau sur le bouton **ENTER** permet de changer de sélection. Si vous voulez lire des fichiers musicaux à partir d'un ordinateur ou d'un serveur multimédia, utilisez ▲/▼/</> pour choisir « **DLNA** » et appuyez sur **ENTER**. Si vous voulez lire des fichiers musicaux à partir d'un ordinateur ou d'un NAS (Network Attached Storage), utilisez ▲/▼/</> pour choisir « **Home Media** » et appuyez sur **ENTER**.

### ■ USB

- ▶ Avec cette sélection, vous pouvez lire le contenu de lecteurs portables et de périphériques de stockage USB connectés au port **USB** de l'ampli-tuner AV (→ [page 34](#)). Veuillez noter que la sélection s'affichera en grisé pendant quelques instants après l'allumage de l'ampli-tuner AV. Veuillez patienter jusqu'à ce qu'elle soit utilisable.
- Appuyez **ENTER** pour sélectionner une unité ou parcourir les contenus des médias connectés, suivis par ▲/▼ pour choisir le dossier ou la piste de votre choix. Appuyer sur le bouton **ENTER** lancera la lecture de la piste sélectionnée.





## Opérations plus sophistiquées

### Utilisation de l'installation rapide

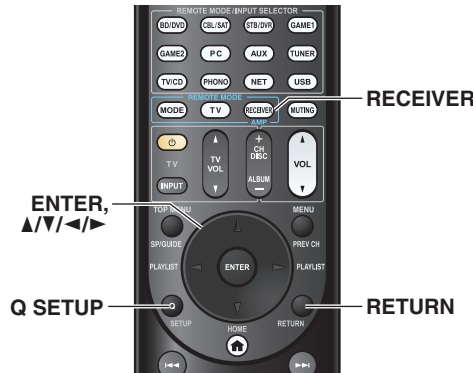

- 1 Appuyez sur **RECEIVER**, puis sur **Q SETUP**. Le menu de configuration est incrusté sur l'écran du téléviseur.

#### Conseil

- Vous pouvez également utiliser le **QUICK SETUP** de l'ampli-tuner AV.

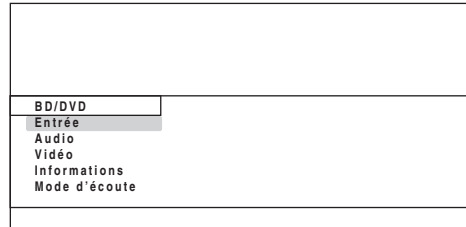

- 2 Utilisez **▲/▼** et **ENTER** pour effectuer la sélection de votre choix.

Appuyez sur **Q SETUP** pour fermer le menu. Appuyez sur **RETURN** pour revenir au menu précédent.

#### ■ Entrée\*1

► Vous pouvez sélectionner la source d'entrée tout en consultant les informations suivantes : le nom des sélecteurs d'entrée, les affectations d'entrée, le nom du périphérique apparié avec l'ampli-tuner AV via Bluetooth, les informations radio et le réglage de la fonction ARC.

En outre, les aperçus des flux vidéo provenant d'entrées HDMI (**HDMI IN 1/2/3/4/AUX INPUT**) sont affichés.\*2

Utilisez **▲/▼** pour sélectionner une source d'entrée et consulter ses informations connexes. Appuyer sur le bouton **ENTER** permet de commuter sur la source d'entrée sélectionnée.

#### ■ Audio (→ page 56)

► Vous pouvez changer les réglages suivants : « **Grave** », « **Aigu** », « **Phase Matching Bass** », « **Niveau du caisson** », « **Niveau au centre** », « **Audyssey** », « **Dynamic EQ\*3** », « **Dynamic Volume\*3** », « **Mode de nuit** », « **Music Optimizer** », « **Re-EQ** » et « **Re-EQ(THX)** ».

#### ■ Vidéo\*4

► Vous pouvez changer les réglages suivants : « **Mode panoramique** » et « **Mode d'image\*5** ». Consultez aussi :  
• « Réglage d'image » (→ page 70)

#### ■ Informations\*6

► Vous pouvez afficher les informations des éléments suivants : « **Audio** », « **Vidéo** » et « **Tuner** ».

#### ■ Mode d'écoute\*7

► Vous pouvez sélectionner les modes d'écoute regroupés dans les catégories suivantes : « **MOVIE/TV** », « **MUSIC** », « **GAME** » et « **THX** ».

Utilisez **▲/▼** pour sélectionner la catégorie, et **◀/▶** pour sélectionner le mode d'écoute. Appuyez sur **ENTER** pour commuter sur le mode d'écoute sélectionné.

## Menu de configuration OSD

Cette section décrit la procédure d'utilisation de la télécommande, sauf mention contraire.

Avec l'ampli-tuner AV connecté à un téléviseur, il y a deux façons de changer les paramètres sur l'écran : en utilisant l'installation rapide ou le menu d'installation (**HOME**).

#### ■ Installation rapide

L'installation rapide fournit un accès rapide aux paramètres fréquemment utilisés. Ce menu vous permet de modifier les réglages et d'afficher les informations en cours.

#### ■ Menu d'installation (HOME)

Le menu d'installation (**HOME**) constitue un moyen pratique pour modifier les différents réglages de l'ampli-tuner AV. Les réglages sont organisés en 9 catégories.

#### Conseil

- Les menus OSD apparaissent uniquement si le téléviseur est branché sur la sortie **HDMI OUT MAIN**.

**Remarque**

- \*1 « **BLUETOOTH** » ne peut pas être sélectionné, si vous avez sélectionné **NET** ou **USB** comme sélecteur d'entrée dans la Multi Zone.
- \*2 • L'aperçu vidéo ne s'affiche pas si :
  - La source d'entrée actuelle est **HDMI IN 5/6/7** ou
  - Aucun signal n'est présent sur la source d'entrée actuelle.
- La vidéo de l'entrée actuellement sélectionnée s'affiche sur l'écran principal et non sur une vignette de prévisualisation.
- \*3 « **Dynamic EQ** » et « **Dynamic Volume** » ne peuvent pas être sélectionnés quand n'importe quel mode d'écoute THX est sélectionné, avec « **Loudness Plus** » réglé sur « **Activé** » ou « **Réglage THX conservé** » réglé sur « **Oui** » (→ [page 65](#)).
- \*4 • Si le paramètre « **Sortie écran** » est réglé sur « **Sub** », « **Vidéo** » ne peut être sélectionné (→ [page 60](#)).
- Ce paramètre ne peut pas être utilisé avec les sélecteurs d'entrée **NET**, **USB** et **BLUETOOTH**.
- \*5 Uniquement après avoir sélectionné « **Sur mesure** » dans « **Mode d'image** » (→ [page 70](#)), le fait d'appuyer sur **ENTER** vous permet d'ajuster les éléments suivants, via l'installation rapide : « **Luminosité** », « **Contraste** », « **Teinte** » et « **Saturation** ». Appuyez sur **RETURN** pour revenir au réglage « **Mode d'image** ».
- \*6 En fonction de la source d'entrée et du mode d'écoute, tous les canaux présentés ici n'émettent pas tous du son.
- \*7 • Ce réglage n'est pas disponible dans les cas suivants :
  - Le paramètre « **Sortie TV audio (Principal)** » est réglé sur « **Activé** » (→ [page 74](#)) ou le paramètre « **Sortie TV audio (Sub)** » est réglé sur « **Activé** » (→ [page 74](#)) et vous écoutez via les enceintes de votre téléviseur.
  - « **HDMI CEC (RIHD)** » est réglé sur « **Activé** » (→ [page 73](#)) et vous écoutez via les enceintes de votre téléviseur.

**Notes explicatives**

- ① —■ **Phase Matching Bass**
- ② —▶ **Coupé**
- ▶ **Activé**

- ① Réglage de la cible
- ② Options de réglage (configuration de réglage par défaut soulignée)

**Utilisation des paramètres audio de l'installation rapide**

Vous pouvez modifier plusieurs paramètres audio à partir de l'installation rapide (→ [page 55](#)).

**Remarque**

- Ces réglages ne sont pas disponibles dans les cas suivants :
  - Le paramètre « **Sortie TV audio (Principal)** » est réglé sur « **Activé** » (→ [page 74](#)) ou le paramètre « **Sortie TV audio (Sub)** » est réglé sur « **Activé** » (→ [page 74](#)) et vous écoutez via les enceintes de votre téléviseur.
  - « **HDMI CEC (RIHD)** » est réglé sur « **Activé** » (→ [page 73](#)) et vous écoutez via les enceintes de votre téléviseur.

**Contrôle de la tonalité****■ Grave**

- ▶ **–10dB à 0dB à +10dB** par pas de 2 dB.
- Vous pouvez amplifier ou atténuer les sons basse fréquence restitués par les enceintes avant.

**■ Aigu**

- ▶ **–10dB à 0dB à +10dB** par pas de 2 dB.
- Vous pouvez amplifier ou atténuer les sons haute fréquence restitués par les enceintes avant.

Vous pouvez régler les aigus et les graves des enceintes avant, sauf lorsque le mode d'écoute Direct, Pure Audio ou THX est sélectionné.

**Utilisation de l'ampli-tuner AV**

- 1 Appuyez à plusieurs reprises sur **TONE** pour sélectionner « **Bass** » ou « **Treble** ».
- 2 Utilisez – et + pour procéder au réglage.

**Basses avec synchronisation des phases****■ Phase Matching Bass**

- ▶ **Coupé**
- ▶ **Activé**

Des notes chaudes produites par un violoncelle aux fréquences profondes de la musique électronique, un bon système audio doit pouvoir procurer énormément de résonance basse.

Bien que les systèmes d'amélioration traditionnels amplifient efficacement les sons à basse fréquence, ils connaissent souvent les effets du déphasage, qui peuvent recouvrir les fréquences de milieu de gamme et ternir le bruit. Notre technologie d'accentuation des basses avec synchronisation des phases préserve la clarté de milieu de gamme (ce qui permet aux chants et aux instruments à cordes de briller) tout en maintenant une réponse des basses douce et puissante à tout les niveaux de volume.

**Remarque**

- La fonction Basses avec synchronisation des phases est désactivée lorsque le mode d'écoute Direct, Pure Audio, ou THX est sélectionné.
- Si le paramètre « **Subwoofer** » est réglé sur « **Non** », ce paramètre est réglé sur « **Coupé** ».

**Utilisation de l'ampli-tuner AV**

- 1 Appuyez à plusieurs reprises sur **TONE** pour sélectionner « **Phase Matching Bass** ».
- 2 Utilisez – et + pour procéder au réglage.



## Niveau sonore des enceintes

### ■ Niveau du caisson

▶ **-15.0dB** à **0.0dB** à **+12.0dB** par pas de 0,5 dB.

### ■ Niveau au centre

▶ **-12.0dB** à **0.0dB** à **+12.0dB** par pas de 0,5 dB.

Vous pouvez régler le volume de chacune des enceintes lorsque vous écoutez une source d'entrée.

Ces réglages temporaires sont annulés lorsque l'ampli-tuner AV est mis en veille. Pour enregistrer le réglage effectué, allez à « Calibrage du niveau » (→ [page 64](#)) avant de mettre l'ampli-tuner AV en veille.

#### Remarque

- Vous ne pouvez pas utiliser ces fonctions lorsque l'ampli-tuner AV est en mode sourdine.
- Ces réglages ne peuvent pas être utilisés tant qu'un casque est raccordé.
- Les enceintes réglées sur « **Non** » ou « **Aucun** » dans « Configuration d'enceintes » (→ [page 63](#)) ne peuvent pas être réglées.

## Audyssey®

### ■ Audyssey

Consultez le paragraphe « Audyssey » dans « 4. Réglage de source » (→ [page 67](#)).

### ■ Dynamic EQ

Consultez le paragraphe « Dynamic EQ » dans « 4. Réglage de source » (→ [page 68](#)).

### ■ Dynamic Volume

Consultez le paragraphe « Dynamic Volume » dans « 4. Réglage de source » (→ [page 68](#)).

#### Remarque

- Ces technologies peuvent être utilisées si toutes les conditions suivantes sont satisfaites :
  - La correction de pièce et de configuration des enceintes est terminée. Veuillez noter que « **Audyssey** » nécessite la méthode « **Étalonnage complet Audyssey MultEQ** ».

- Tout autre mode d'écoute que Direct ou Pure Audio est sélectionné.
- Aucun casque n'est raccordé.
- Ce réglage est mémorisé séparément pour chaque sélecteur d'entrée.
- « **Dynamic EQ** » et « **Dynamic Volume** » ne peuvent pas être sélectionnés quand n'importe quel mode d'écoute THX est sélectionné, avec « **Loudness Plus** » réglé sur « **Activé** » ou « **Réglage THX conservé** » réglé sur « **Oui** » (→ [page 65](#)).

## Late Night

### ■ Mode de nuit

Pour les sources **Dolby Digital** et **Dolby Digital Plus**, les options sont :

#### ▶ **Coupé**

#### ▶ **Faible** :

Faible réduction dans la plage dynamique.

#### ▶ **Haut** :

Réduction importante dans la plage dynamique.

Pour les sources **Dolby TrueHD**, les options sont :

#### ▶ **Auto** :

La fonction Late Night est automatiquement réglée sur « **Activé** » ou « **Coupé** ».

#### ▶ **Coupé**

#### ▶ **Activé**

Activez ce réglage pour réduire la plage dynamique des contenus enregistrés en Dolby Digital de manière à pouvoir entendre correctement les séquences calmes lorsque vous écoutez avec un faible niveau sonore — idéal pour regarder des films tard dans la nuit sans déranger personne.

#### Remarque

- L'effet produit par la fonction Late Night dépend du contenu en cours de lecture et de l'intention du concepteur du son. Avec certains contenus, elle n'aura pas ou peu d'effets quelle que soit l'option que vous sélectionnez.
- La fonction Late Night peut être utilisée uniquement quand la source d'entrée est Dolby Digital, Dolby Digital Plus, ou Dolby TrueHD.

- La fonction Late Night est réglée sur « **Coupé** » quand l'ampli-tuner AV est mis en veille. Pour les sources Dolby TrueHD elle est réglée sur « **Auto** ».
- Avec, les sources Dolby TrueHD, la fonction Late Night ne peut pas être utilisée si « **TrueHD Loudness Management** » est configuré sur « **Coupé** ».

## Music Optimizer

### ■ Music Optimizer

#### ▶ **Coupé**

#### ▶ **Activé**

La fonction Music Optimizer optimise la qualité du son des fichiers musicaux compressés. Lorsqu'il est réglé sur « **Activé** », l'indicateur **M.Opt** s'allume sur l'écran de l'ampli-tuner AV.

#### Remarque

- La fonction Music Optimizer ne fonctionne qu'avec les signaux d'entrée audio numériques PCM avec une fréquence d'échantillonnage inférieure à 48 kHz et les signaux d'entrée audio analogiques. Lorsque le sélecteur d'entrée **NET** ou **USB** est sélectionné, cette fonction fonctionne également avec les signaux d'entrée audio numériques dotés d'une fréquence d'échantillonnage inférieure à 48 kHz (hormis les signaux DSD et les signaux Dolby TrueHD) quels que soient les signaux d'entrée audio numérique PCM dotés d'une fréquence d'échantillonnage inférieure à 48 kHz.
- Music Optimizer est désactivé lorsque le mode d'écoute Direct ou Pure Audio est sélectionné.
- Ce réglage est mémorisé séparément pour chaque sélecteur d'entrée.

## Re-EQ (Re-Equalization)

---

Les bandes sonores des films sont conçues pour être projetées dans de grands cinémas, à l'aide d'un équipement professionnel. Si les films n'ont pas été remixés pour le home cinéma, l'équilibre tonal des bandes sonores peut être excessivement fort et dur en cas de lecture sur un équipement audio domestique. En pareil cas, la fonction Re-Equalization restaure le bon équilibre tonal pour pouvoir profiter de la bande sonore d'un film chez soi.

### ■ Re-EQ

- ▶ **Coupé**
- ▶ **Activé**

Cette fonction peut être utilisée avec les modes d'écoute suivants : Dolby Digital, Dolby Digital Plus, Dolby TrueHD, Multicanal, DTS, DTS-HD High Resolution Audio, DTS-HD Master Audio, DTS Express, DSD, Dolby EX, Dolby Pro Logic IIz Height, Dolby PLIIx Movie, DTS Neo:6 Cinema et source 5.1 canaux + Neo :6.

### ■ Re-EQ(THX)

- ▶ **Coupé**
- ▶ **Activé**

Cette fonction peut être utilisée avec les modes d'écoute suivants : THX Cinema, THX Surround EX et THX Select2 Cinema.

### Remarque

- Ces réglages ne peuvent pas être utilisés tant qu'un casque est raccordé.



## Utilisation du menu d'installation (HOME)

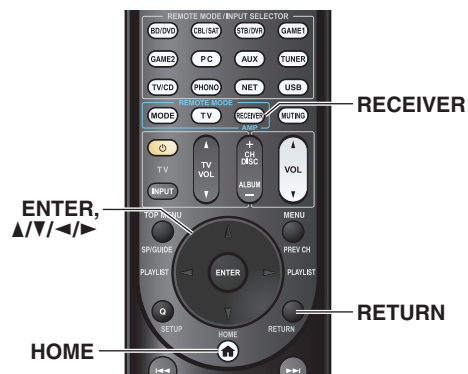

- 1 Appuyez sur **RECEIVER**, puis sur **HOME**.
- 2 Utilisez **◀/▶** ou **▲/▼** pour sélectionner « Setup », puis appuyez sur **ENTER**.
- 3 Utilisez **▲/▼** pour sélectionner un élément du menu, puis appuyez sur **ENTER**.
- 4 Utilisez **▲/▼** pour sélectionner un élément du sous-menu, puis appuyez sur **ENTER**.
- 5 Utilisez **▲/▼** pour sélectionner une cible de réglage, et utilisez **◀/▶** pour modifier le réglage.

Appuyez sur **HOME** pour fermer le menu.

Appuyez sur **RETURN** pour revenir au menu précédent.

### Remarque

- Cette procédure peut également être effectuée à l'aide de la touche **HOME**, du curseur et de la touche entrée (au milieu) de l'ampli-tuner AV.
- Lors de la Correction de pièce et de configuration des enceintes Audyssey MultEQ®, les messages et autres qui sont affichés sur l'écran du téléviseur apparaissent sur l'afficheur de l'ampli-tuner AV.

## Éléments du menu d'installation

| Élément du menu principal                                      | Éléments du sous-menu     |
|--|---------------------------|
| 1. Assignation d'entrée/sortie<br>(→ <a href="#">page 60</a> ) | Sortie écran              |
|  | Entrée HDMI               |
|  | Entrée vidéo composantes  |
|  | Entrée audio numérique    |
| 2. Configuration d'enceintes<br>(→ <a href="#">page 62</a> )   | Réglages d'enceintes      |
|  | Configuration d'enceintes |
|  | Distance des enceintes    |
|  | Calibrage du niveau       |
|  | Réglages d'égalisation    |
|  | Réglage THX audio         |
| 3. Réglage audio<br>(→ <a href="#">page 66</a> )               | Multiplex/Mono            |
|  | Dolby                     |
|  | DTS                       |
|  | Audyssey DSX              |
|  | Theater-Dimensional       |
|  | Niveau de LFE             |
| 4. Réglage de source<br>(→ <a href="#">page 67</a> )           | Audyssey                  |
|  | Volume intelligent        |
|  | Synchro Audio/Vidéo       |
|  | Édition de nom            |
|  | Réglage d'image           |
|  | Sélecteur audio           |

| Élément du menu principal                                     | Éléments du sous-menu           |
|---|---------------------------------|
| 5. Mode d'écoute pré-réglé<br>(→ <a href="#">page 72</a> )    | BD/DVD                          |
|   | CBL/SAT                         |
|   | STB/DVR                         |
|   | GAME1                           |
|   | GAME2                           |
|   | PC                              |
|   | AUX                             |
|   | TUNER                           |
|   | TV/CD                           |
|   | PHONO                           |
| 6. Divers<br>(→ <a href="#">page 72</a> )                     | NET                             |
|   | USB                             |
| 7. Configuration du matériel<br>(→ <a href="#">page 73</a> )  | BLUETOOTH                       |
|   | Réglage de volume               |
|   | Configuration OSD               |
|   | Tuner                           |
|   | HDMI                            |
|   | Mise en veille automatique      |
| 8. Config. de la télécommande<br>(→ <a href="#">page 77</a> ) | Réseau                          |
|   | Configuration initiale          |
|   | ID de la télécommande           |
| 9. Verrouillage<br>(→ <a href="#">page 77</a> )               | Télécommande Mode Configuration |
|   | Configuration                   |

## Notes explicatives

## ① 2. Configuration d'enceintes

## ② Configuration d'enceintes

③  Subwoofer

- ④  Oui  
 Non

- ① Menu principal  
 ② Sous-menu  
 ③ Configuration d'une cible  
 ④ Options de réglage (configuration de réglage par défaut soulignée)

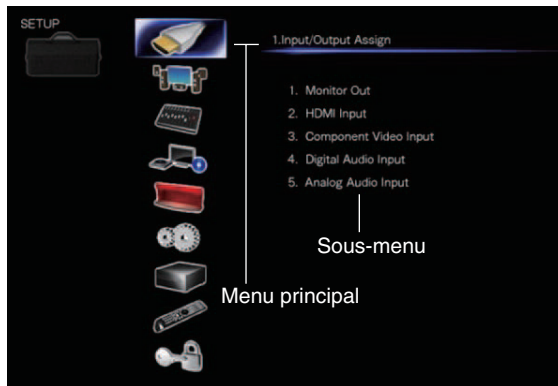

## 1. Assignation d'entrée/sortie

## Sortie moniteur

Dans les réglages « **Sortie écran** », vous pouvez choisir si les images des sources vidéo sont transmises à travers la sortie HDMI.

Si vous branchez votre téléviseur à la sortie HDMI, le paramètre « **Sortie écran** » est automatiquement réglé et les sources vidéo composite et vidéo en composante de l'appareil subissent une conversion ascendante\* et sont émises par la sortie.

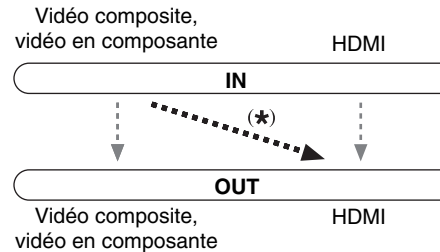

## Remarque

- Consultez « L'acheminement du signal vidéo et audio » (→ page 19) pour les graphiques indiquant la façon dont les paramètres « **Sortie écran** » et « **Résolution** » affectent le cheminement du signal vidéo dans l'ampli-tuner AV.

## ■ Sortie écran

## ▶ Principal :

Sélectionnez ce réglage si votre téléviseur est branché à la prise **HDMI OUT MAIN**.

## ▶ Sub :

Sélectionnez ce réglage si votre téléviseur est branché à la prise **HDMI OUT SUB**.

## ▶ Les deux :

Sélectionnez ce réglage si vos téléviseurs sont branchés aux prises **HDMI OUT MAIN** et **HDMI OUT SUB**. Les signaux vidéo sont restitués par les deux sorties HDMI à la résolution compatible avec les deux téléviseurs.

## Remarque

- Le réglage « **Transmission HDMI** » n'est disponible que pour la prise **HDMI OUT MAIN** (→ page 74).

## Modifier le réglage « Monitor Out » manuellement

## 1 Appuyez sur MONITOR OUT du panneau avant.

Le réglage actuel s'affiche.

Monitor Out  
# Main

## 2 Appuyez à plusieurs sur MONITOR OUT sur l'ampli-tuner AV pour sélectionner :

▶ Main, Sub ou Both.

## ■ Résolution

## ▶ Inchangé :

Sélectionnez ce réglage pour transmettre la vidéo dans l'ampli-tuner AV à la même résolution et sans conversion.

## ▶ Auto :

Sélectionnez ce réglage pour que l'ampli-tuner AV convertisse automatiquement les signaux vidéo à des résolutions prises en charge par votre téléviseur.

## ▶ 480p (480p/576p), 720p, 1080i, 1080p\*1 :

Sélectionnez la résolution de sortie de votre choix.

## ▶ 4K :

Sélectionnez cette option pour une résolution de sortie quatre fois supérieures à 1080p. Suivant la résolution prise en charge par votre téléviseur, le résultat sera de 3840 × 2160 ou de 4096 × 2160 pixels.

Vous pouvez spécifier la résolution de sortie pour **HDMI OUT MAIN** et faire effectuer à l'ampli-tuner AV la conversion ascendante de la résolution de l'image si nécessaire, afin de l'adapter à la résolution acceptée par votre téléviseur.



**Conseil**

- Vous pouvez voir l'image en appuyant sur **ENTER** pour vérifier le réglage « **Résolution** » pour **HDMI OUT MAIN** (sauf pour la source d'entrée **NET**, **USB** et **BLUETOOTH**).

**Remarque**

- Sur certains téléviseurs, les signaux vidéo sont traités de la même manière que « **Inchangé** » lorsque ce paramètre est réglé sur « **4K** ».
  - Si le paramètre « **Sortie écran** » est réglé sur « **Sub** », ce paramètre est réglé sur « **Inchangé** ».
  - Si le paramètre « **Sortie écran** » est réglé sur « **Les deux** », ce paramètre est réglé sur « **Auto** ».
  - Pour une performance vidéo optimale, THX recommande d'utiliser la sortie HDMI et de régler la résolution vidéo sur « **Inchangé** ».
- \*1 Lorsque le signal d'entrée est de 1080p à 24 images par seconde, il est restitué en 1080p à 24 images par seconde.

**Entrée HDMI**

Si vous branchez un appareil vidéo à une entrée HDMI, vous devez affecter cette entrée à un sélecteur d'entrée. Par exemple, si vous raccordez votre lecteur Blu-ray/DVD à l'entrée **HDMI IN 2**, vous devez affecter l'entrée « **HDMI2** » au sélecteur d'entrée « **BD/DVD** ».

Si vous avez raccordé votre téléviseur à l'ampli-tuner AV à l'aide d'un câble HDMI, les sources vidéo en composante et vidéo composite peuvent être converties\* et restituées par la sortie HDMI. Vous pouvez effectuer ce réglage pour chaque sélecteur d'entrée en sélectionnant l'option « - - - - ».

Consultez « L'acheminement du signal vidéo et audio » pour plus d'informations sur l'acheminement du signal vidéo et la conversion ascendante (→ [page 19](#)).

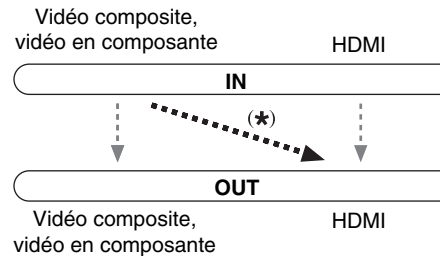

Voici les affectations par défaut.

| Sélecteur d'entrée | Affectation par défaut  |
|--------------------|-------------------------|
| <b>BD/DVD</b>      | <b>HDMI1</b>            |
| <b>CBL/SAT</b>     | <b>HDMI2</b>            |
| <b>STB/DVR</b>     | <b>HDMI3</b>            |
| <b>GAME1</b>       | <b>HDMI4</b>            |
| <b>GAME2</b>       | <b>HDMI5</b>            |
| <b>PC</b>          | <b>HDMI6</b>            |
| <b>AUX</b>         | <b>Front/MHL (fixe)</b> |
| <b>TV/CD</b>       | - - - -                 |
| <b>PHONO</b>       | - - - -                 |

**BD/DVD, CBL/SAT, STB/DVR, GAME1, GAME2, PC, TV/CD, PHONO****HDMI1, HDMI2, HDMI3, HDMI4, HDMI5, HDMI6, HDMI7 :**

Sélectionnez l'entrée à laquelle un appareil vidéo est raccordé.

**- - - - :**

Restitue les sources vidéo composite et vidéo en composante depuis la sortie HDMI. Le signal de sortie vidéo provenant de la sortie HDMI est celui configuré dans « Entrée vidéo composantes ».

Aucune entrée HDMI ne peut être affectée à plus d'un sélecteur d'entrée. Quand les entrées **HDMI1 - HDMI7** ont déjà été affectées, vous devez d'abord régler les sélecteurs d'entrée non utilisés sur « - - - - » sinon vous ne pourrez pas affecter **HDMI1 - HDMI7** aux autres sélecteurs d'entrée.

**Remarque**

- Si aucun appareil vidéo n'est branché sur l'entrée HDMI (même si l'entrée HDMI a été affectée), l'ampli-tuner AV sélectionne la source vidéo en fonction du réglage de « Entrée vidéo composantes ».
- Lorsqu'un **HDMI IN** est affecté à un sélecteur d'entrée en utilisant la procédure expliquée ici, la même entrée **HDMI IN** est prioritairement configurée dans « **Entrée audio numérique** ». Dans ce cas, si vous souhaitez utiliser l'entrée audio coaxiale ou optique, procédez à la sélection appropriée dans le réglage de « **Sélecteur audio** » (→ [page 71](#)).
- N'attribuez pas une entrée **HDMI IN** au sélecteur **TV/CD** lorsque « **HDMI CEC (RIHD)** » est réglé sur « **Activé** » (→ [page 73](#)), sinon l'opération CEC (Consumer Electronics Control) appropriée n'est pas garantie.
- Si vous réglez « - - - - » sur un sélecteur d'entrée déjà sélectionné dans « **Transmission HDMI** » (→ [page 74](#)), le réglage « **Transmission HDMI** » est automatiquement commuté sur « **Coupé** ».
- « **AUX** » sert uniquement à l'entrée depuis de la face avant.
- Afin que l'ampli-tuner AV puisse effectuer une conversion ascendante de l'entrée composant vers une sortie HDMI, la sortie source doit être réglée sur 480i/576i. Lorsque le signal d'entrée a une résolution de 480p/576p ou plus, un message d'erreur s'affiche.





## Entrée vidéo composantes

Si vous branchez un appareil vidéo à une entrée vidéo composante, vous devez affecter cette entrée à un sélecteur d'entrée. Par exemple, si vous raccordez votre lecteur Blu-ray/DVD à l'entrée **COMPONENT VIDEO IN 2**, vous devez affecter l'entrée « **IN2** » au sélecteur d'entrée « **BD/DVD** ».

Voici les affectations par défaut.

| Sélecteur d'entrée | Affectation par défaut |
|--------------------|------------------------|
| BD/DVD             | IN1                    |
| CBL/SAT            | IN2                    |
| STB/DVR            | -----                  |
| GAME1              | -----                  |
| GAME2              | -----                  |
| PC                 | -----                  |
| AUX                | -----                  |
| TV/CD              | -----                  |
| PHONO              | -----                  |

### ■ BD/DVD, CBL/SAT, STB/DVR, GAME1, GAME2, PC, AUX, TV/CD, PHONO

#### ▶ IN1, IN2 :

Sélectionnez l'entrée à laquelle un appareil vidéo est raccordé.

#### ▶ ----- :

Restitue les sources vidéo composite de la sortie HDMI.

#### Remarque

- Lorsque les sources vidéo composite et vidéo en composante de l'appareil subissent une conversion ascendante pour **HDMI OUT SUB**, seuls les signaux avec une résolution de 480i/576i sont émis et la résolution reste la même. Si votre téléviseur ne prend pas en charge cette résolution, aucune image ne s'affichera (→ [page 97](#)).

## Entrée audio numérique

Si vous raccordez un périphérique à une entrée audio numérique, vous devez affecter cette entrée à un sélecteur d'entrée. Par exemple, si vous raccordez votre lecteur CD à l'entrée **OPTICAL IN 1**, vous devez affecter « **OPTICAL1** » au sélecteur d'entrée « **TV/CD** ».

Voici les affectations par défaut.

| Sélecteur d'entrée | Affectation par défaut |
|--------------------|------------------------|
| BD/DVD             | COAXIAL1               |
| CBL/SAT            | COAXIAL2               |
| STB/DVR            | COAXIAL3               |
| GAME1              | OPTICAL1               |
| GAME2              | -----                  |
| PC                 | -----                  |
| AUX                | -----                  |
| TV/CD              | OPTICAL2               |
| PHONO              | -----                  |

### ■ BD/DVD, CBL/SAT, STB/DVR, GAME1, GAME2, PC, AUX, TV/CD, PHONO

#### ▶ COAXIAL1, COAXIAL2, COAXIAL3, OPTICAL1, OPTICAL2 :

Sélectionnez l'entrée à laquelle un appareil vidéo est raccordé.

#### ▶ ----- :

Sélectionnez si l'appareil est raccordé à une entrée audio analogique.

#### Remarque

- Lorsqu'une entrée **HDMI IN** est affectée à un sélecteur d'entrée en « **Entrée HDMI** » (→ [page 61](#)), la même entrée **HDMI IN** est prioritairement configurée dans cette affectation. Dans ce cas, si vous souhaitez utiliser l'entrée audio coaxiale ou optique, procédez à la sélection appropriée dans « **Sélecteur audio** » (→ [page 71](#)).
- Les taux d'échantillonnage pris en charge pour des signaux PCM (stéréo/mono) d'une entrée numérique (optique et coaxiale) sont 32/44,1/48/88,2/96 kHz/16, 20, 24 bits.

## 2. Configuration d'enceintes

Ici, vous pouvez vérifier les réglages effectués par les fonctions Correction de pièce et de configuration des enceintes Audyssey MultEQ® ou les effectuer manuellement, ce qui peut être utile si vous modifiez l'une des enceintes raccordées après avoir utilisé la fonction Correction de pièce et de configuration des enceintes Audyssey MultEQ (→ [page 26](#)).

#### Remarque

- Ces réglages ne sont pas disponibles dans les cas suivants :
  - un casque est raccordé.
  - Le paramètre « **Sortie TV audio (Principal)** » est réglé sur « **Activé** » (→ [page 74](#)) ou le paramètre « **Sortie TV audio (Sub)** » est réglé sur « **Activé** » (→ [page 74](#)) et vous écoutez via les enceintes de votre téléviseur.
  - « **HDMI CEC (RIHD)** » est réglé sur « **Activé** » (→ [page 73](#)) et vous écoutez via les enceintes de votre téléviseur.

## Réglages d'enceintes

Si vous modifiez ces réglages, vous devez recommencer la procédure de correction de pièce et de configuration des enceintes Audyssey MultEQ (→ [page 26](#)).

Si vous bi-amplifiez les enceintes avant, vous devez modifier le réglage « **Type d'enceintes(avant)** ». Pour plus de détails sur le branchement câblé des enceintes, consultez « **Bi-amplification des enceintes avant** » (→ [page 16](#)).

#### Remarque

- Lorsque vous utilisez la bi-amplification, l'ampli-tuner AV est capable d'alimenter une configuration 5.1 enceintes dans la pièce principale.
- Baissez le volume avant de modifier ces réglages.



## ■ Impédance des enceintes

### ▶ 4ohms :

Sélectionnez ce réglage si l'impédance de l'une des enceintes est supérieure ou égale à 4 ohms, mais inférieure à 6 ohms.

### ▶ 6ohms :

Sélectionnez ce réglage si l'impédance de toutes les enceintes est comprise entre 6 et 16 ohms.

## ■ Type d'enceintes(avant)

### ▶ Normal :

Sélectionnez ce réglage si vous avez raccordé vos enceintes avant normalement.

### ▶ Bi-Amp :

Sélectionnez ce réglage si vous avez bi-amplifié vos enceintes avant.

## ■ Zone 2 amplifiée

### ▶ Non

### ▶ Oui :

Vous pouvez utiliser des enceintes en Zone 2 (Zone 2 amplifiée activée).

### Remarque

- Si le réglage « **Type d'enceintes(avant)** » est configuré sur « **Bi-Amp** » Il n'est pas possible d'utiliser la Zone 2.
- Si le réglage de la « **Zone 2 amplifiée** » est configuré sur « **Oui** » et que la Zone 2 est activée, vous ne pouvez pas utiliser les enceintes surround arrière et avant hautes.

## Configuration d'enceintes

Ce paramètre est réglé automatiquement par la fonction de correction de pièce et de configuration automatique des enceintes Audyssey MultEQ® (→ [page 26](#)).

Grâce à ces réglages, vous pouvez spécifier les enceintes raccordées et la fréquence de crossover de chaque enceinte. Spécifiez « **Pleine Bande** » pour les enceintes qui restituent les sons basse fréquence correctement (les enceintes dotées de graves puissantes, par exemple). Pour les enceintes plus petites, indiquez une fréquence de crossover. Les

sons se situant sous la fréquence de crossover seront restitués par le subwoofer, et non par l'enceinte. Consultez le manuel d'utilisation de vos enceintes pour déterminer les fréquences de crossover optimales. Si vous configurez vos enceintes à l'aide de la correction de pièce et de configuration des enceintes Audyssey MultEQ, assurez-vous manuellement que les enceintes THX si présentes sont réglées sur un crossover de « **80Hz(THX)** ».

## ■ Subwoofer

### ▶ Oui

### ▶ Non

## ■ Front

### ▶ Pleine Bande

▶ 40Hz à 80Hz(THX) à 100Hz, 120Hz, 150Hz, 200Hz

### Remarque

- Si le réglage « **Subwoofer** » est configuré sur « **Non** », le réglage « **Front** » est fixé sur « **Pleine Bande** ».

## ■ Center<sup>\*1</sup>, Surround<sup>\*1</sup>

### ▶ Pleine Bande

▶ 40Hz à 80Hz(THX) à 100Hz, 120Hz, 150Hz, 200Hz

### ▶ Aucun

## ■ Front Wide<sup>\*1\*2\*4</sup>, Front High<sup>\*1\*2\*3</sup>

### ▶ Pleine Bande

▶ 40Hz à 80Hz(THX) à 100Hz, 120Hz, 150Hz, 200Hz

### ▶ Aucun

## ■ Surround Back<sup>\*1\*2\*3</sup>

### ▶ Pleine Bande

▶ 40Hz à 80Hz(THX) à 100Hz, 120Hz, 150Hz, 200Hz

### ▶ Aucun

### Remarque

- \*1 « **Pleine Bande** » ne peut être sélectionné que lorsque la « **Pleine Bande** » est sélectionnée dans le réglage « **Front** ».

- \*2 Si le paramètre « **Surround** » est réglé sur « **Aucun** », ce paramètre ne peut être sélectionné.
- \*3 Si le paramètre « **Type d'enceintes(avant)** » est réglé sur « **Bi-Amp** » ou que le paramètre « **Zone 2 amplifiée** » est réglé sur « **Oui** », alors que la Zone 2 est activée, ce paramètre ne peut pas être sélectionné.
- \*4 Si le paramètre « **Type d'enceintes(avant)** » est réglé sur « **Bi-Amp** » ou que le paramètre « **Zone 2 amplifiée** » est réglé sur « **Oui** », ce paramètre ne peut pas être sélectionné.

## ■ Surround Back Ch

### ▶ 1ch :

À sélectionner si une seule enceinte surround arrière G est branchée.

### ▶ 2ch :

À sélectionner si deux enceintes surround arrière (gauche et droite) sont raccordées au système.

### Remarque

- Si le paramètre « **Surround Back** » est réglé sur « **Aucun** » ce paramètre ne peut pas être sélectionné.

## ■ FPB du LFE

(Filtre passe-bas pour le canal LFE)

▶ 80Hz, 90Hz, 100Hz, 120Hz

### ▶ Coupé :

Le filtre passe-bas n'est pas appliqué.

Grâce à ce réglage, vous pouvez spécifier la fréquence de coupure du filtre passe-bas (LPF) du canal LFE, qui peut être utilisé pour filtrer les ronflements indésirables. Le filtre passe-bas ne s'applique qu'aux sources utilisant le canal LFE.

### Remarque

- Si vous utilisez des enceintes certifiées THX, sélectionnez « **80Hz** ».

## ■ Phase du subwoofer

### ▶ 0°

### ▶ 180° :

Permet de déplacer la phase du subwoofer.

### Remarque

- Si le paramètre « **Subwoofer** » est réglé sur « **Non** » ce paramètre ne peut pas être sélectionné.

## ■ Double Bass

Ce paramètre n'est **PAS** réglé automatiquement par la fonction Correction de pièce et de configuration automatique des enceintes Audyssey MultEQ® (→ [page 26](#)).

- ▶ **Activé**
- ▶ **Coupé(THX)**

Activez ce réglage pour amplifier les basses en renforçant les sons graves transmis par les canaux avant gauche, droit et central au subwoofer.  
Réglage par défaut : « - - - - - »

### Remarque

- Lorsque le paramètre « **Subwoofer** » est réglé sur « **Non** » ou si le paramètre « **Front** » est défini sur une autre valeur que « **Pleine Bande** », ce paramètre est réglé sur « - - - - - ».
- Ce paramètre est automatiquement réglé sur « **Activé** » lorsque les paramètres « **Subwoofer** » « **Front** » sont réglés sur « **Oui** » et « **Pleine Bande** » respectivement pour la première fois.
- Si vous utilisez des enceintes certifiées THX, sélectionnez « **Coupé(THX)** ».

## Distance des enceintes

Ce paramètre est réglé automatiquement par la fonction de correction de pièce et de configuration automatique des enceintes Audyssey MultEQ (→ [page 26](#)).

Ici, vous pouvez spécifier la distance entre chacune des enceintes et la position d'écoute de manière à ce que le son de chaque enceinte arrive aux oreilles de chaque auditeur de la manière souhaitée par l'ingénieur du son.

## ■ Unité

- ▶ **pieds** :  
Les distances peuvent être réglées en pieds. Plage de valeurs : **0.5ft** à **30.0ft** par pas de 0,5 pied.
  - ▶ **mètres** :  
Les distances peuvent être réglées en mètres. Plage de valeurs : **0.15m** à **9.00m** par pas de 0,15 mètre.
- (Le réglage par défaut varie d'un pays à l'autre.)

## ■ Left, Front Wide Left, Front High Left, Center, Front High Right, Front Wide Right, Right, Surround Right, Surround Back Right, Surround Back Left, Surround Left, Subwoofer

- ▶ Spécifiez la distance entre chacune des enceintes et la position d'écoute.

### Remarque

- Les enceintes que vous avez réglées sur « **Non** » ou sur « **Aucun** » dans « Configuration d'enceintes » ne peuvent pas être sélectionnées (→ [page 63](#)).
- Si le réglage de la « **Zone 2 amplifiée** » est configuré sur « **Oui** » et que la Zone 2 est activée, vous ne pouvez pas utiliser les enceintes surround arrière et avant hautes.

## Calibrage du niveau

Ce paramètre est réglé automatiquement par la fonction de correction de pièce et de configuration automatique des enceintes Audyssey MultEQ (→ [page 26](#)).

Ici, vous pouvez régler le niveau sonore de chaque enceinte, à l'aide du testeur de tonalité intégré, de manière à ce que le volume de chaque enceinte soit le même au niveau de la position d'écoute.

## ■ Left, Front Wide Left, Front High Left, Center\*1, Front High Right, Front Wide Right, Right, Surround Right, Surround Back Right, Surround Back Left, Surround Left

- ▶ **-12.0dB** à **0.0dB** à **+12.0dB** par pas de 0,5 dB.

## ■ Subwoofer\*1

- ▶ **-15.0dB** à **0.0dB** à **+12.0dB** par pas de 0,5 dB.

### Remarque

- Les paramètres ne peuvent pas être calibrés lorsque l'ampli-tuner AV est en mode sourdine.
- Les enceintes que vous avez réglées sur « **Non** » ou sur « **Aucun** » dans « Configuration d'enceintes » ne peuvent pas être sélectionnées (→ [page 63](#)).
- Si le réglage de la « **Zone 2 amplifiée** » est configuré sur « **Oui** » et que la Zone 2 est activée, vous ne pouvez pas utiliser les enceintes surround arrière et avant hautes.

- La tonalité d'essai est émise au niveau standard pour THX, qui est 0 dB (réglage de volume absolu 82). Si vous écoutez habituellement à un niveau sonore inférieur à celui-ci, faites attention, la tonalité d'essai sera bien plus forte.

\*1 Pour l'enceinte centrale et le subwoofer (caisson de basses), les réglages de niveau réalisés à l'aide du menu principal sont enregistrés comme réglages par défaut dans ce menu (→ [page 57](#)).

### Conseil

- Si vous utilisez un sonomètre portable, réglez le niveau sonore de chaque enceinte de manière à ce que la valeur mesurée au niveau de la position d'écoute soit de 75 dB SPL (pondération C, mesure lente).

## Réglages d'égalisation

Grâce aux réglages de l'égalisateur, vous pouvez régler la tonalité des enceintes individuellement à l'aide d'un égalisateur 5 bandes. Le volume de chaque enceinte peut être réglé.

## ■ Égaliseur manuel

- ▶ **Activé** :

Vous pouvez régler l'égalisateur manuellement pour chaque enceinte. Continuez avec la procédure suivante :

- 1** Appuyez sur **▼** pour sélectionner « **Canal** », puis utilisez **◀/▶** pour sélectionner une enceinte.
- 2** Utilisez **▲/▼** pour sélectionner une fréquence, puis **◀/▶** pour régler le niveau sonore à cette fréquence.

Le volume à chaque fréquence peut être réglé de **-6dB** à **0dB** à **+6dB** par incréments de 1 dB.

### Conseil

- Vous pouvez sélectionner : « **63Hz** », « **250Hz** », « **1kHz** », « **4kHz** » ou « **16kHz** ». Et pour le subwoofer, « **25Hz** », « **40Hz** », « **63Hz** », « **100Hz** », ou « **160Hz** ».
- Les basses fréquences (63 Hz, par exemple) affectent les sons graves ; les hautes fréquences (16 kHz, par exemple) affectent les sons aigus.



### 3 Utilisez ▲ pour sélectionner « Canal », puis

◀/▶ pour sélectionner une autre enceinte.

Répétez les étapes 1 et 2 pour chaque enceinte. Vous ne pouvez pas sélectionner les enceintes réglées sur « Non » ou « Aucun » dans « Configuration d'enceintes » (→ [page 63](#)).

#### ▶ Coupé :

Tonalité désactivée, réponse plate.

#### Remarque

- Lorsque le mode d'écoute Direct ou Pure Audio est sélectionné, les réglages de l'égaliseur n'ont aucun effet.
- Si « **Audyssey** » est activé, il a priorité sur ce réglage (→ [page 67](#)).

## Réglage THX audio

### ■ Espace entre.surr.arr.

- ▶ <1ft (<0.3m)
- ▶ 1ft-4ft (0.3m-1.2m)
- ▶ >4ft (>1.2m)

Vous pouvez spécifier la distance entre vos enceintes surround arrière.

#### Remarque

- Ne peut pas être réglé si :
  - « **Surround Back** » est réglé sur « **Aucun** » (→ [page 63](#)).
  - « **Surround Back Ch** » est réglé sur « **1ch** » (→ [page 63](#)).
  - « **Zone 2 amplifiée** » est réglé sur « **Oui** » (→ [page 63](#)) et la Zone 2 est activée (→ [page 79](#)).

### ■ THX Ultra2/Select2 Subwoofer

- ▶ Non
- ▶ Oui

Si vous utilisez un subwoofer certifié THX, réglez ce paramètre sur « **Oui** ».

#### Remarque

- Si le paramètre « **Subwoofer** » est réglé sur « **Non** » ce paramètre ne peut pas être sélectionné (→ [page 63](#)).

### ■ BGC

- ▶ Coupé
- ▶ Activé

Si la disposition adoptée pour la pièce d'écoute (pour des raisons pratiques ou esthétiques) est telle que la plupart des personnes se trouvent près du mur arrière, il se peut que le niveau des graves soit tellement amplifié par les limites de la pièce que la qualité du son sera affectée, ce dernier devenant « caverneux ». Les récepteurs THX Select2 Plus sont équipés de la fonction BGC (gestion des graves par compensation), qui offre une meilleure balance des graves.

#### Remarque

- Ce réglage est disponible uniquement si « **THX Ultra2/Select2 Subwoofer** » est réglé sur « **Oui** ».
- Si le paramètre « **Subwoofer** » est réglé sur « **Non** » ce paramètre ne peut pas être sélectionné (→ [page 63](#)).

### ■ Loudness Plus

- ▶ Coupé
- ▶ Activé

Quand « **Loudness Plus** » est réglé sur « **Activé** », il est possible de percevoir les nuances les plus subtiles de l'audio même à faible volume. Ceci est disponible uniquement quand le mode d'écoute THX est sélectionné.

### ■ Réglage THX conservé

- ▶ Oui
- ▶ Non

Si ce réglage est configuré sur « **Oui** », Dynamic EQ et Dynamic Volume n'ont pas d'effet sur le mode d'écoute THX.

#### Remarque

- Ce paramètre est fixe sur « **Oui** » si « **Loudness Plus** » est réglé sur « **Activé** ».

### THX Loudness Plus

THX Loudness Plus est une nouvelle technologie de contrôle du volume présente dans les récepteurs certifiés THX Ultra2 Plus™ et THX Select2 Plus™. Avec THX Loudness Plus, le public des home-cinéma pourra désormais profiter des détails riches dans un mixage surround quel que soit le niveau sonore. L'une des conséquences de la baisse du volume en dessous du niveau de référence est que certains éléments sonores peuvent être perdus ou perçus différemment par l'auditeur. THX Loudness Plus compense les décalages de tonalité et d'espace qui se produisent lorsque le volume est baissé en ajustant de façon intelligente les niveaux du canal surround ambiant et la distorsion de fréquence. Ceci permet aux utilisateurs de profiter de l'impact réel des bandes son quel que soit le réglage du volume. THX Loudness Plus est appliqué automatiquement lors de l'écoute de l'un des modes d'écoute THX. Les nouveaux modes THX Cinema, THX Music et THX Games sont conçus pour appliquer les réglages THX Loudness Plus pour chaque type de contenu.

### 3. Réglage audio

Grâce aux fonctions et aux réglages Audio Adjust, vous pouvez régler le son et les modes d'écoute selon vos préférences.

#### Multiplex/Mono

##### ■ Multiplex

###### Can. source

- ▶ Principal
- ▶ Sub
- ▶ Principal/Sub

Ce réglage détermine le canal d'une source multiplex stéréo qui est restituée. À utiliser pour sélectionner des canaux ou des langues audio avec des sources multiplex, des émissions de télévision multilingues, etc.

##### ■ Mono

###### Can. source

- ▶ Left + Right
- ▶ Left
- ▶ Right

Ce réglage spécifie le canal à utiliser pour la lecture d'une source numérique à deux canaux, telle que Dolby Digital, ou source PCM/analogique à deux canaux avec le mode d'écoute Mono.

###### Enceinte de dest

- ▶ Center :  
L'audio mono est restitué par l'enceinte centrale.
- ▶ Left / Right :  
L'audio mono est restitué par les enceintes avant gauche et droite.

Ce paramètre détermine l'enceinte qui restituera le son mono quand le mode d'écoute Mono est sélectionné.

##### Remarque

- Si le paramètre « **Center** » est réglé sur « **Aucun** » (→ [page 63](#)), ce paramètre ne peut pas être sélectionné.

#### Dolby

##### ■ PL Ilx Music (2 can. source)

Ces réglages ne s'appliquent qu'aux sources stéréo à 2 canaux.

Si vous n'utilisez pas les enceintes surround arrière, ces réglages s'appliqueront à Dolby Pro Logic II au lieu de Dolby Pro Logic Ilx.

##### Panorama

- ▶ Activé
- ▶ Coupé

Grâce à ce réglage, vous pouvez élargir l'image stéréo avant lorsque vous utilisez le mode d'écoute Dolby Pro Logic Ilx Music.

##### Dimension

- ▶ -3 à 0 à +3

Grâce à ce réglage, vous pouvez déplacer le champ sonore vers l'avant ou vers l'arrière lorsque vous utilisez le mode d'écoute Dolby Pro Logic Ilx Music. Des valeurs supérieures permettent de déplacer le champ sonore vers l'arrière. Des valeurs inférieures permettent de le déplacer vers l'avant.

Si l'image stéréo semble trop large ou si le son surround est trop important, déplacez le champ sonore vers l'avant pour améliorer la balance. Inversement, si l'image stéréo ressemble à une image mono ou si vous n'entendez pas suffisamment le son surround, déplacez-le vers l'arrière.

##### Center Width

- ▶ 0 à 3 à 7

Grâce à ce réglage, vous pouvez ajuster la largeur du son par rapport à l'enceinte centrale lorsque vous utilisez le mode d'écoute Dolby Pro Logic Ilx Music. Normalement, si vous utilisez une enceinte centrale, le son du canal central n'est restitué que par l'enceinte centrale. (Si vous n'utilisez pas d'enceinte centrale, le son du canal central est réparti entre les enceintes avant gauche et droite pour créer une enceinte centrale virtuelle.) Ce réglage contrôle le mixage avant gauche, avant droit et central, et vous permet de régler l'intensité du son du canal central.

##### ■ PL Ilz Height Gain

- ▶ Faible
- ▶ Moyen
- ▶ Haut

La commande de hauteur du gain en Dolby Pro Logic Ilz permet à l'auditeur de sélectionner l'intensité du gain appliqué aux enceintes avant hautes. Il y a trois réglages, « **Faible** », « **Moyen** » et « **Haut** », et les enceintes avant hautes sont accentuées dans cet ordre. Bien que « **Moyen** » corresponde aux réglages d'écoute par défaut, l'auditeur est en mesure d'ajuster la commande de hauteur de gain selon ses goûts personnels.

##### Remarque

- Si le paramètre « **Front High** » est réglé sur « **Aucun** » (→ [page 63](#)), ce paramètre ne peut pas être sélectionné.
- Si le paramètre « **Zone 2 amplifiée** » est réglé sur « **Oui** » et que la Zone 2 est activée, ce paramètre ne peut pas être sélectionné.

##### ■ Dolby EX

###### ▶ Auto :

Si le signal de la source contient une balise Dolby EX, le mode d'écoute Dolby EX ou THX Surround EX est utilisé.

###### ▶ Manuel :

Vous pouvez sélectionner n'importe quel mode d'écoute disponible.

Ce paramètre détermine la manière dont les signaux codés en Dolby EX sont traités. Ce paramètre n'est pas disponible si aucune enceinte surround arrière n'est raccordée. Ce paramètre n'est efficace qu'avec Dolby Digital, Dolby Digital Plus et Dolby TrueHD.

##### Remarque

- Si le paramètre « **Surround Back** » est réglé sur « **Aucun** » (→ [page 63](#)), ce paramètre ne peut pas être sélectionné.
- Si le paramètre « **Zone 2 amplifiée** » est réglé sur « **Oui** » et que la Zone 2 est activée, ce paramètre ne peut pas être sélectionné.
- Si le paramètre « **Front High** » ou « **Front Wide** » est activé (→ [page 63](#)), ce paramètre est fixe sur « **Manuel** ».



## ■ TrueHD Loudness Management

### ▶ Coupé

### ▶ Actifé

Ce paramètre spécifie s'il faut appliquer ou non le traitement Late Night sur une source Dolby TrueHD.

#### Remarque

- Lorsque ce paramètre est réglé sur « **Coupé** », la fonction Late Night pour les sources Dolby TrueHD est automatiquement réglée sur « **Coupé** ».
- Lorsque ce paramètre est réglé sur « **Coupé** », les informations de normalisation du dialogue ne sont pas disponibles pour les sources Dolby TrueHD.

## DTS

## ■ Neo:6 Music

### Center Image

#### ▶ 0 à 2 à 5

Le mode d'écoute DTS Neo:6 Music crée un son surround à six canaux à partir de sources stéréo à deux canaux. Grâce à ce réglage, vous pouvez spécifier le degré d'atténuation de la sortie des canaux avant gauche et droite afin de créer un canal central.

Changer la valeur de « 0 » à « 5 » étend le son du canal central à gauche et à droite (extérieur).

## Audyssey DSX®

## ■ Soundstage

#### ▶ -3dB à Référence à +3dB

Ce paramètre vous permet de sélectionner la scène sonore lors de l'utilisation d'Audyssey DSX.

#### Remarque

- Le mode d'écoute peut être sélectionné uniquement si les conditions suivantes sont remplies :
  - L'enceinte centrale est raccordée.
  - L'une ou l'autre des enceintes hautes avant ou avant larges est raccordée.
  - La Zone 2 amplifiée n'est pas activée.

## Theater-Dimensional

## ■ Angle d'écoute

### ▶ Large:

À sélectionner si l'angle d'écoute est supérieur à 30 degrés.

### ▶ Etroit:

À sélectionner si l'angle d'écoute est inférieur à 30 degrés.

Grâce à ce réglage, vous pouvez optimiser le mode d'écoute Theater-Dimensional en spécifiant l'angle des enceintes avant gauche et droite par rapport à la position d'écoute. Idéalement, les enceintes avant gauche et droite doivent être à égale distance de la position d'écoute et à un angle proche de l'un des deux réglages disponibles.

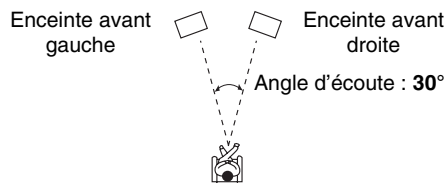

#### Remarque

- Pour des résultats optimaux, nous recommandons de régler « **Etroit** » sur 20° et « **Large** » sur 40°.

## Niveau de LFE

## ■ Dolby Digital<sup>\*1</sup>, DTS<sup>\*2</sup>, PCM multicanal, Dolby TrueHD, DTS-HD Master Audio, DSD<sup>\*3</sup>

#### ▶ -∞dB, -20dB, -10dB ou 0dB

Grâce à ces réglages, vous pouvez définir le niveau du canal LFE (Low Frequency Effects) individuellement pour chaque source sonore d'entrée.

Si vous trouvez les effets basse fréquence trop forts lorsque vous utilisez l'une de ces sources, changez ce réglage sur -20 dB ou -∞ dB.

\*1 Sources Dolby Digital et Dolby Digital Plus

\*2 Sources DTS et DTS-HD High Resolution

\*3 Sources DSD (Super Audio CD)

## 4. Réglage de source

Les éléments peuvent être réglés individuellement pour chaque sélecteur d'entrée.

Pressez les boutons du sélecteur d'entrée pour sélectionner une source d'entrée.

## Audyssey®

La tonalité de chaque enceinte est réglée automatiquement par la Correction de pièce et de configuration automatique Audyssey MultEQ®. Pour activer les réglages suivants, vous devez d'abord procéder à la correction de pièce et de configuration des enceintes effectuées (→ [page 26](#)).

- Ces technologies ne peuvent pas être utilisées lorsqu'un casque est raccordé.

## ■ Audyssey

### ▶ Coupé

### ▶ Movie :

Sélectionnez ce réglage ceci pour des films. Le témoin **Audyssey** s'allume.

### ▶ Music :

Sélectionnez ce réglage ceci pour de la musique. Le témoin **Audyssey** s'allume.

#### Remarque

- Si « **Démarrage rapide Audyssey** » a été utilisé pour la mesure, il n'est pas possible de sélectionner « **Audyssey** ».
- L'égalisation Audyssey ne fonctionne pas avec des sources DSD.

## ■ Dynamic EQ

### ▶ Coupé

### ▶ Activé :

Audyssey Dynamic EQ® est activé.

Le témoin **Dynamic EQ** s'allume.

Grâce à Audyssey Dynamic EQ, vous pouvez profiter d'un son superbe, même à de faibles volumes d'écoute. Audyssey Dynamic EQ résout les problèmes de détérioration de la qualité du son lorsque le volume diminue en tenant compte de la perception humaine et de l'acoustique de la pièce. Pour ce faire, il sélectionne la bonne fréquence de distorsion et les niveaux sonores surround appropriés sur le moment afin que le son soit restitué tel qu'il a été créé, et ce, quel que soit le volume sonore et pas uniquement au niveau de référence.

## ■ Reference Level

### Audyssey Dynamic EQ Décalage du niveau de référence

#### ▶ 0dB :

Cette option doit être sélectionnée pour les contenus cinématographiques.

#### ▶ 5dB :

Sélectionnez ce réglage pour les contenus ayant une plage dynamique très étendue, tels que la musique classique.

#### ▶ 10dB :

Sélectionnez ce réglage pour le jazz ou toute autre musique ayant une plage dynamique étendue. Ce réglage devrait également être sélectionné pour les contenus TV car ils sont en général mixés à 10 dB sous la référence des films.

#### ▶ 15dB :

Sélectionnez ce réglage pour la musique pop/rock ou tout autre programme mixé à des niveaux d'écoute très élevés et ayant une plage dynamique comprimée.

Les films sont mixés dans des pièces calibrées pour le niveau de référence des films. Pour obtenir le même niveau de référence dans un système de home-cinéma, le niveau de chaque enceinte doit être ajusté de façon à ce que le bruit rose de -30 dBFS à largeur de bande limitée (500 Hz à 2000 Hz) produise

un niveau de pression acoustique de 75 dB au niveau de la position d'écoute. Un système de home-cinéma calibré automatiquement par Audyssey MultEQ® lit au niveau de référence quand la commande principale du volume est réglée sur la position 0 dB. À ce niveau, vous pouvez entendre le son tel que les mixeurs l'ont entendu.

Audyssey Dynamic EQ est référencé au niveau de son standard des films. Il effectue des ajustements pour maintenir la réponse de référence et l'enveloppement surround lorsque le volume est réduit en dessous de 0 dB. Cependant, le niveau de référence des films n'est pas toujours utilisé dans les contenus musicaux ou autres que des films. Audyssey Dynamic EQ Reference Level Offset fournit trois décalages depuis le niveau de référence des films (5 dB, 10 dB, et 15 dB) qui peuvent être sélectionnés lorsque le niveau sonore du contenu n'est pas dans la norme.

### Remarque

- Si le paramètre « **Dynamic EQ** » est configuré sur « **Coupé** », cette technologie ne peut pas être utilisée.

## ■ Dynamic Volume

### ▶ Coupé

### ▶ Léger :

Active le mode Light Compression.

### ▶ Moyen :

Active le mode Medium Compression.

### ▶ élevé :

Active le mode Heavy Compression. Ce réglage est celui qui a le plus d'influence sur le volume. Il affaiblit les parties fortes, telles que les explosions, et accentue les parties calmes afin qu'elles puissent être audibles.

### Remarque

- Si vous souhaitez utiliser Audyssey Dynamic EQ ou Audyssey Dynamic Volume® avec les modes THX réglez le paramètre « **Loudness Plus** » sur « **Coupé** » et réglez « **Réglage THX conservé** » sur « **Non** » (→ [page 65](#)).
- Si vous activez Dynamic Volume, « **Dynamic EQ** » est réglé sur « **Activé** ». Le témoin **Dynamic Vol** s'allume.
- Lorsque « **Dynamic EQ** » est réglé sur « **Coupé** », « **Dynamic Volume** » commute automatiquement sur « **Coupé** ».

## À propos d'Audyssey Dynamic EQ®

Audyssey Dynamic EQ résout les problèmes de détérioration de la qualité du son lorsque le volume diminue en tenant compte de la perception humaine et de l'acoustique de la pièce. Dynamic EQ sélectionne la distorsion de fréquence et les niveaux de surround appropriés à chaque instant, et ce, quel que soit le volume sonore sélectionné par l'utilisateur. On obtient une bonne réponse des graves, une tonalité équilibrée et un effet surround qui reste constant malgré les changements de volume. Dynamic EQ combine les informations des niveaux de source entrants aux niveaux sonores réellement restitués dans la pièce, ce qui est une condition nécessaire pour offrir une solution de correction de l'intensité sonore. Audyssey Dynamic EQ travaille en tandem avec Audyssey MultEQ pour offrir un son équilibré à chaque auditeur, quel que soit le volume sonore.

## À propos d'Audyssey Dynamic Volume®

Audyssey Dynamic Volume résout les problèmes dus aux variations de volume sonore entre les émissions de télévision, la publicité et les passages forts ou plus faibles des films. Dynamic Volume se réfère au réglage de volume défini par l'utilisateur, puis surveille en temps réel la manière dont le volume sonore de l'émission est perçu par les auditeurs afin de décider si une modification du volume sonore est nécessaire ou non. Chaque fois que cela est nécessaire, Dynamic Volume procède à des ajustements rapides ou progressifs du volume pour maintenir le niveau de lecture souhaité tout en optimisant la plage dynamique.

Audyssey Dynamic EQ est intégré à Dynamic Volume afin que le volume de lecture, la réponse des graves perçue, l'équilibre de la tonalité, l'effet surround et la clarté des dialogues soient ajustés automatiquement et restent les mêmes lorsque l'auditeur regarde un film, change de chaîne ou passe d'un son stéréo à un son surround.





## Volume intelligent

### ■ Volume intelligent

► **-12dB** à **0dB** à **+12dB** par pas de 1 dB

Grâce à la fonction IntelliVolume, vous pouvez définir le niveau sonore d'entrée pour chaque sélecteur d'entrée. Cela est utile lorsque l'un de vos appareils sources restitue un son plus fort ou plus faible que les autres.

Utilisez ◀/▶ pour régler le niveau.

Si un appareil restitue un son nettement plus fort que les autres, utilisez ◀ pour réduire son niveau sonore d'entrée. Si le son restitué est nettement plus faible, utilisez ▶ pour augmenter son niveau sonore d'entrée.

### Remarque

- La fonction IntelliVolume ne fonctionne pas pour la Zone 2/3.

## Synchro Audio/Vidéo

### ■ Synchro Audio/Vidéo

► **0msec** à **800msec** par pas de 5 msec

Lorsque vous utilisez un balayage progressif sur votre lecteur Blu-ray/DVD, il se peut que le son et l'image soient décalés. Grâce à ce réglage, vous pouvez corriger ce décalage en retardant les signaux audio. Appuyez sur **ENTER** pour voir l'image du téléviseur lors du réglage du délai lorsque la source vidéo est restituée sur **HDMI OUT MAIN**.

Pour revenir à l'écran précédent, appuyez sur **RETURN**.

La plage des valeurs que vous pouvez régler dépend du fait que votre téléviseur ou votre écran prend en charge HDMI Lip Sync et que le paramètre « **Synchro lèvres** » est réglé sur « **Activé** » (→ page 75).

### Remarque

- Ce réglage n'est pas disponible dans les cas suivants :
  - Le paramètre « **Sortie TV audio (Principal)** » est réglé sur « **Activé** » (→ page 74) ou le paramètre « **Sortie TV audio (Sub)** » est réglé sur « **Activé** » (→ page 74) et vous écoutez via les enceintes de votre téléviseur.
  - « **HDMI CEC (RIHD)** » est réglé sur « **Activé** » (→ page 73) et vous écoutez via les enceintes de votre téléviseur.
- La fonction A/V Sync est désactivée lorsque le mode d'écoute Pure Audio ou le mode d'écoute Direct est utilisé avec une source d'entrée analogique.
- Ce paramètre ne peut pas être utilisé avec les sélecteurs d'entrée **NET**, **USB** et **BLUETOOTH**.

## Edition de nom

Vous pouvez saisir un nom personnalisé pour chaque sélecteur d'entrée et pour chaque station de radio pré-réglée afin de les identifier plus facilement. Le nom personnalisé apparaît sur l'écran une fois saisi. Le nom personnalisé est modifié à l'aide de l'écran de saisie de caractères.

### ■ Nom

- Utilisez ▲/▼/◀/▶ pour sélectionner un caractère, puis appuyez sur **ENTER**. Répétez cette opération pour saisir jusqu'à 10 caractères.
- Pour enregistrer un nom lorsque vous avez terminé, veillez à sélectionner « **OK** » à l'aide de ▲/▼/◀/▶, puis appuyez sur **ENTER**.

## Zone de saisie du nom

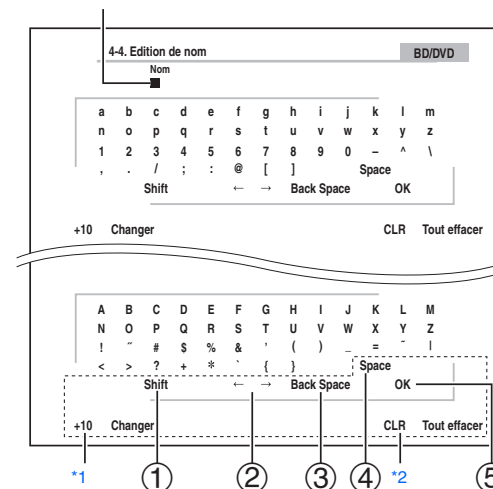

- Bascule entre les minuscules et les majuscules.\*1
- Permet de déplacer le curseur vers la gauche ou vers la droite dans la zone de saisie du nom.
- Permet de déplacer le curseur vers l'arrière et de supprimer un caractère.\*2
- Saisis un espace.
- Permet de confirmer votre saisie.

### Conseil

- Pour nommer une station de radio pré-réglée, utilisez **TUNER** pour sélectionner AM ou FM, puis sélectionnez la station pré-réglée (→ page 40).
  - Pour restaurer un nom sur sa valeur par défaut, effacez tous les caractères avec **CLR**, sélectionnez « **OK** », puis appuyez sur **ENTER**.
- \*1 Ceci peut également être effectué à partir du **+10** sur la télécommande.  
\*2 Appuyez sur **CLR** de la télécommande pour supprimer tous les caractères que vous avez saisis.

### Remarque

- Ce paramètre ne peut pas être utilisé avec les sélecteurs d'entrée **NET**, **USB** et **BLUETOOTH**.



## Réglage d'image

À l'aide du Réglage de l'image, vous pouvez régler la qualité de l'image et réduire les bruits apparaissant éventuellement à l'écran.

Appuyez sur **ENTER** pour voir l'image du téléviseur lors du réglage lorsque la source vidéo est restituée sur **HDMI OUT MAIN**. Pour revenir à l'écran précédent, appuyez sur **RETURN**.

### ■ Mode panoramique\*1\*6

Ce réglage détermine la taille de l'image.

#### ▶ 4:3 :

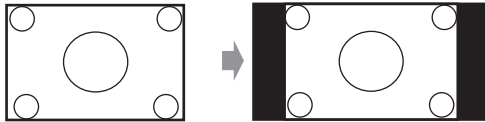

#### ▶ Plein :

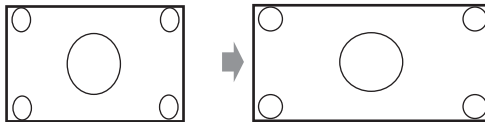

#### ▶ Zoom :

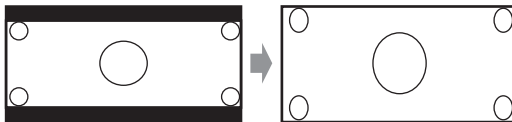

#### ▶ Zoom grand angle :

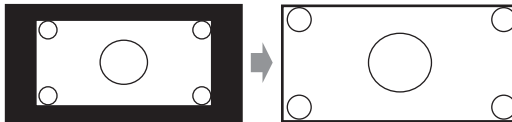

#### ▶ Auto :

En fonction des signaux d'entrée et du réglage de la sortie du moniteur, l'ampli-tuner AV sélectionne automatiquement le mode « 4:3 »,

« Plein », « Zoom » ou « Zoom grand angle ». Consultez « Sortie moniteur » pour toute information complémentaire sur le réglage de la sortie du moniteur (→ [page 60](#)).

### ■ Mode d'image\*1

#### ▶ Sur mesure :

Tous les réglages peuvent être réalisés manuellement.

#### ▶ Cinema :

À sélectionner quand la source de l'image est un film de cinéma ou autre.

#### ▶ Game :

À sélectionner lorsque la source vidéo est une console de jeu.

#### ▶ Standard :

N'ajuste pas la qualité de l'image (change la résolution).

#### ▶ Contourner :

N'ajuste pas la qualité de l'image (ne change pas la résolution). La vidéo provenant d'une entrée et sortie analogique par des sorties HDMI est traitée de la même manière que « Standard ».

Grâce à « Mode d'image », vous pouvez changer les réglages suivants pour les adapter à un film ou à un écran de jeu en une opération : « Mode Jeu », « Mode Film », « Optimisation des contours », « Réduction de bruit », « Luminosité », « Contraste », « Teinte », « Saturation » ou « Température de couleur ».

### ■ Mode Jeu\*2\*3\*4

#### ▶ Coupé

#### ▶ Activé

Si le retard du signal vidéo se produit durant la lecture d'un appareil vidéo (c'est-à-dire une console de jeu), sélectionnez la source d'entrée correspondante et réglez le paramètre « Mode Jeu » sur « Activé ». Le retard diminuera mais en revanche la qualité de l'image sera réduite.

### ■ Mode Film\*2\*4

#### ▶ Vidéo :

La détection « Mode Film » n'est pas appliquée, et le signal d'entrée est traité comme une source vidéo.

#### ▶ Auto :

Détecte si le signal d'entrée est une vidéo ou un film. S'il s'agit d'un film, la conversion appropriée est appliquée.

L'ampli-tuner AV ajuste la source de l'image en la convertissant automatiquement en un signal progressif approprié et en reproduisant la qualité naturelle de l'image originelle.

### ■ Optimisation des contours\*2\*4\*5

#### ▶ Coupé

#### ▶ Faible

#### ▶ Moyen

#### ▶ Haut

Grâce à ce paramètre, vous pouvez rendre l'image plus nette.

### ■ Réduction de bruit\*2\*4\*5

#### ▶ Coupé

#### ▶ Faible

#### ▶ Moyen

#### ▶ Haut

Ce paramètre vous permet de réduire le bruit parasite apparaissant à l'écran. Sélectionnez le niveau de votre choix.

### ■ Luminosité\*1\*2\*4

#### ▶ -50 à 0 à +50

Ce paramètre vous permet de régler la luminosité de l'image. « -50 » correspond au plus sombre. « +50 » correspond au plus clair.

### ■ Contraste\*1\*2\*4

#### ▶ -50 à 0 à +50

Ce paramètre vous permet de régler le contraste. « -50 » correspond au plus faible. « +50 » correspond au plus fort.

**■ Teinte\*1\*2\*4**

▶ -50 à 0 à +50

Ce paramètre vous permet de régler la température de couleur « -50 » et « +50 ».

**■ Saturation\*1\*2\*4**

▶ -50 à 0 à +50

Ce paramètre vous permet de régler la saturation. « -50 » correspond à la couleur la plus faible. « +50 » correspond à la couleur la plus forte.

**■ Température de couleur\*2\*4**▶ **Chaude**▶ **Normal**▶ **Froide**

Ce paramètre vous permet de régler la température de couleur.

**Remarque**

- « **Réglage d'image** » ne peut pas être utilisé si :
  - Le sélecteur d'entrée **NET**, **USB** ou **BLUETOOTH** est sélectionné et que
  - « **Sortie écran** » est réglé sur « **Sub** ».
- \*1 Cette procédure peut également être effectuée à partir de la télécommande en utilisant l'installation rapide (→ page 55).
- \*2 Si le paramètre « **Mode d'image** » n'est pas réglé sur « **Sur mesure** », ce paramètre ne peut être sélectionné.
- \*3 Si le paramètre « **Résolution** » est réglé sur « **4K** » (→ page 60), celui-ci est automatiquement réglé sur « **Coupé** ».
- \*4 Appuyez sur **CLR** si vous souhaitez réinitialiser à la valeur par défaut.
- \*5 Si le paramètre « **Mode Jeu** » est réglé sur « **Activé** », celui-ci est automatiquement réglé sur « **Coupé** ».
- \*6 Lorsqu'une source vidéo 3D est entrée, « **Mode panoramique** » est fixé sur « **Plein** ».

**Sélecteur audio****■ Sélecteur audio**▶ **ARC** :

Le signal audio du tuner de votre téléviseur peut être envoyé à la sortie **HDMI OUT MAIN** de l'ampli-tuner AV.\*1

Grâce à cette sélection, il est possible de sélectionner automatiquement le son du téléviseur en tant que priorité parmi d'autres affectations.

▶ **HDMI** :

Vous pouvez sélectionner ceci lorsque que l'entrée **HDMI IN** est affectée en tant que source d'entrée. Si les entrées HDMI (**HDMI IN**) et audio numérique (**COAXIAL IN** ou **OPTICAL IN**) ont été affectées, l'entrée HDMI est automatiquement sélectionnée comme prioritaire.

▶ **COAXIAL** :

Vous pouvez sélectionner ceci lorsque que l'entrée **COAXIAL IN** est affectée en tant que source d'entrée. Si les entrées coaxiale et HDMI ont été affectées, l'entrée coaxiale est automatiquement sélectionnée comme une priorité.

▶ **OPTICAL** :

Vous pouvez sélectionner ceci lorsque que l'entrée **OPTICAL IN** est affectée en tant que source d'entrée. Si les entrées optique et HDMI ont été affectées, l'entrée optique est automatiquement sélectionnée comme une priorité.

▶ **Analogique** :

L'ampli-tuner AV restitue toujours des signaux analogiques.

Vous pouvez définir la priorité de la sortie audio en présence d'entrées numériques et analogiques.

**Remarque**

- Ce paramètre ne peut être sélectionné que pour une source d'entrée affectée en tant qu'entrée **HDMI IN**, **COAXIAL IN** ou **OPTICAL IN**.
- Ce paramètre ne peut pas être utilisé avec les sélecteurs d'entrée **NET**, **USB** et **BLUETOOTH**.
- Lors de l'utilisation du Mode Whole House, « **Sélecteur audio** » est fixé sur « **Analogique** ».

\*1 Vous pouvez sélectionner « **ARC** » si vous sélectionnez le sélecteur d'entrée **TV/CD**. Mais vous ne le pouvez pas si vous avez sélectionné « **Coupé** » dans le réglage de « **Audio Return Channel** » (→ page 75).

**Réglage du signal numérique entrant (Réglage fixe)****■ Réglage fixe**▶ **Coupé** :

Le format est détecté automatiquement. Si aucun signal d'entrée numérique n'est présent, l'entrée analogique correspondante est utilisée à la place.

▶ **PCM** :

Seuls les signaux d'entrée au format PCM 2 canaux seront restitués. Si le signal d'entrée n'est pas au format PCM, l'indicateur **PCM** clignote et un son est émis.

▶ **DTS** :

Seuls les signaux d'entrée au format DTS (et pas DTS-HD) seront restitués. Si le signal d'entrée n'est pas DTS, le voyant **dts** clignote et aucun son n'est émis.

Lorsque « **HDMI** », « **COAXIAL** » ou « **OPTICAL** » est sélectionné dans le réglage « **Sélecteur audio** », vous pouvez spécifier le type de signal dans « **Réglage fixe** ».

Normalement, l'ampli-tuner AV détecte automatiquement le format du signal. Toutefois, si vous rencontrez les problèmes suivants lorsque vous lisez un contenu enregistré au format PCM ou DTS, vous pouvez régler manuellement le format de signal sur PCM ou sur DTS.

- Si le début des pistes d'une source PCM est coupé, essayez de régler le format sur PCM.
- Si du bruit se fait entendre pendant l'avance ou le retour rapide sur un CD DTS, essayez de régler le format sur DTS.

**Remarque**

- Le réglage est réinitialisé à la valeur « **Coupé** » lorsque vous modifiez le réglage dans « **Sélecteur audio** ».



## 5. Mode d'écoute pré-réglé

Vous pouvez affecter un mode d'écoute par défaut à chaque source d'entrée. Ce mode d'écoute pré-réglé sera sélectionné automatiquement lorsque vous sélectionnerez la source d'entrée. Par exemple, vous pouvez définir le mode d'écoute par défaut à utiliser avec les signaux d'entrée Dolby Digital. Vous pouvez sélectionner d'autres modes d'écoute pendant la lecture, mais le mode défini ici sera rétabli dès que l'ampli-tuner AV sera mis en mode veille.

### 1 Utilisez ▲/▼ pour sélectionner la source d'entrée que vous souhaitez régler, puis appuyez sur ENTER.

Le menu suivant apparaît.

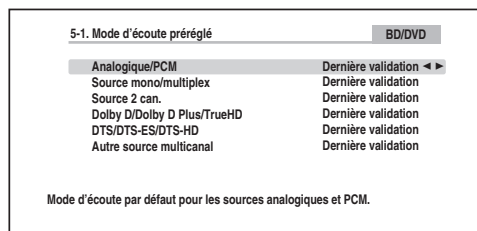

### 2 Utilisez ▲/▼ pour sélectionner le format de signal que vous voulez définir, puis ◀/▶ pour sélectionner un mode d'écoute.

Seuls les modes d'écoute pouvant être utilisés chaque formats de signaux d'entrée peuvent être sélectionnés (→ pages 43 à 50).

L'option « Dernière validation » signifie que le mode d'écoute sélectionné sera le mode d'écoute sélectionné en dernier.

L'option « Décodage direct » signifie que le mode d'écoute en décodage direct (Dolby Digital, DTS, etc.) est sélectionné.

#### Remarque

- Pour le sélecteur d'entrée « TUNER », seul « Analogique » est disponible.
- Pour « NET » ou le sélecteur d'entrée « USB », « Numérique » et « TrueHD » sont disponibles.

- Pour le sélecteur d'entrée « BLUETOOTH », seul « Numérique » est disponible.

#### ■ Analog/PCM/Numérique

Grâce à ce réglage, vous pouvez spécifier le mode d'écoute utilisé lorsqu'un signal audio analogique (CD, TV, LD, VHS, MD, platine disque, radio, cassette, câble, satellite, etc.) ou numérique PCM (CD, DVD, etc.) est lu.

#### Remarque

- Pour le sélecteur d'entrée « GAME2 », seul « PCM » est disponible.

#### ■ Source mono/multiplex

Grâce à ce réglage, vous pouvez spécifier le mode d'écoute utilisé lorsqu'un signal audio numérique au format mono est lu (DVD, etc.).

#### ■ Source 2 can.

Grâce à ce réglage, vous pouvez spécifier le mode d'écoute à utiliser lorsque que des sources numériques stéréo à 2 canaux (2/0), telles que Dolby Digital ou DTS, sont restituées.

#### ■ Dolby D/Dolby D Plus/TrueHD

Grâce à ce réglage, vous pouvez spécifier le mode d'écoute utilisé lorsque des signaux audio numériques Dolby Digital ou Dolby Digital Plus sont lus (DVD, etc.). Permet de spécifier le mode d'écoute par défaut pour les sources Dolby TrueHD, telles que les disques Blu-ray ou HD DVD (entrée via HDMI).

#### ■ DTS/DTS-ES/DTS-HD

Grâce à ce réglage, vous pouvez spécifier le mode d'écoute à utiliser lorsque des signaux audio numériques au format DTS ou DTS-HD High Resolution sont lus (DVD, LD, CD, etc.). Permet de spécifier le mode d'écoute par défaut pour les sources DTS-HD Master Audio, telles que les disques Blu-ray ou HD DVD (entrée via HDMI).

#### ■ Autre source multicanal

Ce réglage spécifie le mode d'écoute par défaut pour les sources PCM multicanaux à partir de HDMI IN, tel que DVD-Audio, ainsi que les sources multicanaux DSD telles CD super audio.

## 6. Divers

### Réglage de volume

#### ■ Affichage du volume

##### ▶ Absolu :

La plage d'affichage est **MIN, 0.5 à 99.5, MAX**.

##### ▶ Relatif(THX) :

La plage affichée est **-∞dB, -81.5dB à +18.0dB**.

Ce paramètre permet de choisir le mode d'affichage du niveau sonore.

La valeur absolue 82 équivaut à la valeur relative 0 dB.

#### Remarque

- Si la valeur absolue est réglée sur 82, « 82.0Ref » s'affiche à l'écran et le voyant THX clignote.

#### ■ Niveau de coupure

▶ **-∞dB** (entièrement muet), **-50dB à -10dB** par pas de 10 dB.

Ce réglage permet de définir l'ampleur de la mise en sourdine de la sortie lorsque la fonction de mise en sourdine est utilisée (→ page 52).

#### ■ Volume maximum

▶ **Coupé, 50 à 99** (affichage absolu)

▶ **Coupé, -32dB à +17dB** (affichage relatif)

Grâce à ce réglage, vous pouvez limiter le volume maximal.

Pour désactiver ce réglage, sélectionnez « Coupé ».

#### ■ Volume initial

▶ **Dernier, MIN, 1 à 99** ou **MAX** (affichage absolu)

▶ **Dernier, -∞dB, -81dB à +18dB** (affichage relatif)

Avec ce réglage, vous pouvez spécifier le réglage de volume à utiliser à chaque fois que l'ampli-tuner AV est allumé.

Pour utiliser le même volume sonore que celui qui était réglé sur l'ampli-tuner AV la dernière fois qu'il a été éteint, sélectionnez « Dernier ».

Le paramètre « Volume initial » ne peut être réglé sur une valeur supérieure au réglage « Volume maximum ».

## ■ Niveau du casque

▶ **-12dB à 0dB à +12dB**

Grâce à ce réglage, vous pouvez spécifier le volume du casque par rapport au volume principal. Cela est utile s'il existe une différence de volume entre vos enceintes et votre casque.

## Configuration OSD

### ■ Affichage à l'écran

▶ **Activé**

▶ **Coupé**

Ce réglage détermine si les détails des opérations s'affichent à l'écran lorsqu'une fonction de l'ampli-tuner AV est réglée.

Même si « **Activé** » est sélectionné, le détail des opérations peut ne pas s'afficher si la source d'entrée est raccordée à une entrée **HDMI IN**.

### ■ Langue(Language)

(Modèles nord-américains)

▶ **English, Deutsch, Français, Español, Italiano, Nederlands, Svenska**

(Modèles européens)

▶ **English, Deutsch, Français, Español, Italiano, Nederlands, Svenska, Русский язык, 中文**

Ce réglage détermine la langue utilisée pour les menus de configuration OSD.

### ■ Économiseur d'écran

▶ **3min, 5min, 10min**

▶ **Coupé**

Grâce à ce paramètre, vous pouvez régler la durée avant que l'économiseur d'écran s'active. Une fois activé, l'économiseur d'écran s'éteindra et l'écran retournera à son état précédent, si l'ampli-tuner AV est opéré d'une quelconque manière.

## 7. Configuration du matériel

### Tuner

#### ■ Unité de réglage AM/FM (Modèles nord-américains)

▶ **10kHz/200kHz :**

▶ **9kHz/50kHz :**

Sélectionnez le pas en fréquence en fonction de votre région.

#### ■ Unité de réglage AM (Modèles européens) :

▶ **10kHz :**

▶ **9kHz :**

Sélectionnez le pas en fréquence en fonction de votre région.

Pour que la syntonisation AM/FM fonctionne correctement, vous devez spécifier le pas en fréquence AM/FM utilisé dans votre région.

#### Remarque

- Si vous modifiez ce réglage, toutes les stations de radio pré-réglées seront supprimées.

### HDMI

#### ■ HDMI CEC (RIHD)

▶ **Coupé**

▶ **Activé**

Activez ce réglage pour permettre aux appareils compatibles **RIHD** connectés par HDMI d'être commandés avec l'ampli-tuner AV (→ [page 18](#)).

#### Remarque

- Lorsque le paramètre est réglé sur « **Activé** » et que le menu est fermé, le nom des appareils compatibles **RIHD** connectés et « **RIHD On** » s'affiche sur l'ampli-tuner AV. « **Search...** » → « **(nom)** » → « **RIHD On** »  
Quand l'ampli-tuner AV ne peut pas recevoir le nom de l'appareil, il est affiché comme « **Player\*** » ou « **Recorder\*** », etc. (« \* » s'affiche et indique le nombre d'appareils, lorsque plusieurs sont reçus).
- Lorsqu'un appareil compatible **RIHD** est branché à l'ampli-tuner AV via un câble HDMI, le nom de l'appareil branché est affiché sur l'afficheur de l'ampli-tuner AV. Par exemple, si vous commandez un lecteur Blu-ray/DVD (sous tension) à l'aide de la télécommande de l'ampli-tuner AV pendant que vous regardez la télévision, le nom du lecteur Blu-ray/DVD s'affiche sur l'ampli-tuner AV.
- Réglez-le sur « **Coupé** » si un appareil branché n'est pas compatible ou si vous n'êtes pas sûr qu'il est compatible.
- Si le fonctionnement n'est pas normal lorsque ce paramètre est réglé sur « **Activé** », réglez ce paramètre sur « **Coupé** ».
- Consultez le manuel d'instructions de l'appareil branché pour plus d'informations.
- Lorsque le paramètre « **HDMI CEC (RIHD)** » est réglé sur « **Activé** », la consommation en mode veille augmente légèrement. (Selon l'état du téléviseur, l'ampli-tuner AV entre en mode veille, comme d'habitude.)
- Le bouton **RIHD** ne prend pas en charge **HDMI OUT SUB**. Utilisez **HDMI OUT MAIN** à la place.
- Quand l'équipement source est relié à la connexion **RI**, il peut mal fonctionner si « **HDMI CEC (RIHD)** » est réglé sur « **Activé** ».





## ■ Transmission HDMI

### ▶ Coupé

#### ▶ BD/DVD, CBL/SAT, STB/DVR, GAME1, GAME2, PC, AUX, TV/CD, PHONO :

Sélectionne la source d'entrée pour laquelle la fonction HDMI Through est activée.

### ▶ Dernier :

La fonction HDMI Through est activée sur la source d'entrée sélectionnée au moment du réglage de l'ampli-tuner AV en mode veille.

Lorsque la fonction HDMI Through est activée, que l'ampli-tuner AV soit allumé ou en mode veille, les signaux audio et vidéo reçus par une entrée HDMI sont restitués sur le téléviseur ou d'autres appareils via la sortie HDMI. L'indicateur **HDMI** sera faiblement allumé dans le mode Veille. Veuillez noter que l'indicateur ne peut pas s'allumer sous certaines conditions (→ [page 24](#)).

Ce paramètre est fixé sur « **Auto** » automatiquement lorsque le paramètre « **HDMI CEC (RIHD)** » ci-dessus est réglé sur « **Activé** », résultant en une sélection automatique de la source d'entrée.

### Remarque

- Seule la source d'entrée affectée à **HDMI IN** via « **Entrée HDMI** » est activée (→ [page 61](#)).
- La consommation électrique en mode veille augmente lorsque la fonction HDMI Through est activée ; cependant, il est possible de réduire la consommation électrique dans les cas suivants :
  - Le téléviseur est en mode veille.
  - Vous regardez un programme télévisé.
- Consultez le manuel d'instructions de l'appareil branché pour plus d'informations.
- Selon l'appareil raccordé, il est possible que la source d'entrée appropriée ne soit pas sélectionnée avec le réglage configuré sur « **Auto** ».
- Ce paramètre est automatiquement réglé sur « **Coupé** » lorsque le paramètre « **HDMI CEC (RIHD)** » ci-dessus est réglé sur « **Coupé** ».
- Cette fonction n'est disponible que pour la prise **HDMI OUT MAIN**.

## ■ Sortie TV audio (Principal)

### ▶ Coupé

### ▶ Activé

Ce réglage détermine si les signaux audio reçus sont reproduits sur **HDMI OUT MAIN**. Vous pouvez activer ce réglage si votre téléviseur est raccordé à **HDMI OUT MAIN** et que vous souhaitez écouter un contenu audio à partir d'un appareil raccordé via les enceintes de votre téléviseur. Normalement, ce paramètre doit être réglé sur « **Coupé** ».

### Remarque

- Si « **Activé** » est sélectionné et si l'audio peut être restitué par le téléviseur, les enceintes de l'ampli-tuner AV n'émettront aucun son. Dans ce cas, « **TV Speaker** » s'affiche à l'écran de l'ampli-tuner AV en appuyant sur **DISPLAY**.
- Quand « **HDMI CEC (RIHD)** » est réglé sur « **Activé** », ce paramètre est fixé sur « **Auto** ».
- Ce paramètre est fixé sur « **Coupé** » lorsque « **Sortie écran** » est réglé sur « **Sub** » (→ [page 60](#)).
- Avec certains téléviseurs et signaux d'entrée, aucun son n'est restitué même lorsque ce paramètre est réglé sur « **Activé** ».
- Si « **Sortie TV audio (Principal)** » ou « **HDMI CEC (RIHD)** » est réglé sur « **Activé** » et que vous écoutez via les enceintes de votre téléviseur, le fait d'allumer la commande de volume de l'ampli-tuner AV permet de restituer le son à partir des enceintes gauche et droite de l'ampli-tuner AV. Pour couper les enceintes de l'ampli-tuner AV, modifiez les réglages de votre téléviseur ou coupez le son de l'ampli-tuner AV.
- Il n'est pas possible de modifier le mode d'écoute lorsque ce réglage est configuré sur « **Activé** » et que l'audio est reproduit à partir du téléviseur.
- Si le signal audio du lecteur n'est pas pris en charge par le téléviseur, aucun son ne sera émis par le téléviseur, même si ce réglage est activé. Si le téléviseur n'est pas en mesure d'émettre du son, (lorsque « **Sortie écran** » est défini sur « **Les deux** », le téléviseur connecté aussi bien à **HDMI OUT MAIN** qu'à **HDMI OUT SUB** ne peut pas émettre de son), l'audio est émise depuis les haut-parleurs branchés à l'ampli-tuner AV.

## ■ Sortie TV audio (Sub)

### ▶ Coupé

### ▶ Activé

Ce réglage détermine si les signaux audio reçus sont reproduits sur **HDMI OUT SUB**. Vous pouvez activer ce réglage si votre téléviseur est raccordé à **HDMI OUT SUB** et que vous souhaitez écouter un contenu audio à partir d'un appareil raccordé via les enceintes de votre téléviseur. Normalement, ce paramètre doit être réglé sur « **Coupé** ».

### Remarque

- Si « **Activé** » est sélectionné et si l'audio peut être restitué par le téléviseur, les enceintes de l'ampli-tuner AV n'émettront aucun son. Dans ce cas, « **TV Speaker** » s'affiche à l'écran de l'ampli-tuner AV en appuyant sur **DISPLAY**.
- Ce paramètre est fixé sur « **Coupé** » lorsque « **Sortie écran** » est réglé sur « **Principal** » (→ [page 60](#)).
- Lorsque « **Sortie écran** » est réglé sur « **Les deux** » (→ [page 60](#)), et ce paramètre est activé, réglez la sortie audio de l'appareil source sur 2 canaux PCM.
- Avec certains téléviseurs et signaux d'entrée, aucun son n'est restitué même lorsque ce paramètre est réglé sur « **Activé** ».
- Si « **Sortie TV audio (Sub)** » est réglée sur « **Activé** » et que vous écoutez via les enceintes de votre téléviseur, le fait d'allumer la commande de volume de l'ampli-tuner AV permet de restituer le son à partir des enceintes gauches et droites de l'ampli-tuner AV. Pour couper les enceintes de l'ampli-tuner AV, modifiez les réglages de votre téléviseur ou coupez le son de l'ampli-tuner AV.
- Il n'est pas possible de modifier le mode d'écoute lorsque ce réglage est configuré sur « **Activé** » et que l'audio est reproduit à partir du téléviseur.
- Lorsque « **Sortie écran** » est réglé sur « **Les deux** » (→ [page 60](#)) et que seul « **Sortie TV audio (Sub)** » est réglé sur « **Activé** », aucun son n'est émis du téléviseur connecté au **HDMI OUT SUB** sauf si l'entrée audio s'effectue via HDMI.
- Si le signal audio du lecteur n'est pas pris en charge par le téléviseur, aucun son ne sera émis par le téléviseur, même si ce réglage est activé. Si le téléviseur n'est pas en mesure d'émettre du son, (lorsque « **Sortie écran** » est défini sur « **Les deux** », le téléviseur connecté aussi bien à **HDMI OUT MAIN** qu'à **HDMI OUT SUB** ne peut pas émettre de son), l'audio est émise depuis les haut-parleurs branchés à l'ampli-tuner AV.



## ■ Audio Return Channel

### ▶ Coupé

### ▶ Auto :

Le signal audio du tuner de votre téléviseur peut être envoyé à la sortie **HDMI OUT MAIN** de l'ampli-tuner AV.

La fonction de canal audio de retour (ARC) permet aux téléviseurs compatibles ARC d'envoyer le flux audio sur **HDMI OUT MAIN** de l'ampli-tuner AV. Pour utiliser cette fonction, vous devez utiliser le sélecteur d'entrée **TV/CD** et votre téléviseur doit prendre en charge la fonction ARC. Réglage par défaut : « - - - - »

### Remarque

- Ce paramètre est fixé sur « - - - - » lorsque le paramètre « **HDMI CEC (RIHD)** » est réglé sur « **Coupé** ».
- Ce paramètre est automatiquement réglé sur « **Auto** » lorsque le paramètre « **HDMI CEC (RIHD)** » est réglé sur « **Activé** » pour la première fois.
- Si vous réglez « **Audio Return Channel** » sur « **Auto** », le paramètre « **Sélecteur audio** » du sélecteur d'entrée **TV/CD** est automatiquement réglé sur « **ARC** » (→ [page 71](#)).

### Conseil

- Après avoir modifié les réglages de « **HDMI CEC (RIHD)** », « **Transmission HDMI** », ou « **Audio Return Channel** », coupez l'alimentation de tous les appareils branchés et remettez-les en marche. Consultez le manuel d'utilisation de tous les autres appareils branchés.

## ■ Synchro lèvres

### ▶ Coupé

### ▶ Activé

Cette fonction permet à l'ampli-tuner AV de corriger automatiquement tout décalage entre les signaux audio et les signaux vidéo en fonction des données transmises par le moniteur connecté.

### Remarque

- Cette fonction n'est disponible que si votre téléviseur compatible HDMI prend en charge la fonction HDMI Lip Sync.

## ■ InstaPrevue

Ces paramètres s'appliquent à « **InstaPrevue** » du menu HOME (→ [page 54](#)) et spécifient l'affichage de prévisualisation du flux vidéo HDMI.

### Sous-Fenêtre

#### ▶ Multi :

Affiche toutes les vignettes de prévisualisation en même temps.

#### ▶ Unique :

Affiche les vignettes de prévisualisation une par une.

Avec ce réglage, vous pouvez régler le nombre de vignettes de prévisualisation à afficher.

### Position

(avec « **Sous-Fenêtre** » réglé sur « **Multi** »)

#### ▶ haut, Bas, Left, Right

(avec « **Sous-Fenêtre** » réglé sur « **Unique** »)

#### ▶ Supérieur gauche, Supérieur droit, Inférieur gauche, Inférieur droit

Avec ce réglage, vous pouvez régler le nombre de vignettes de prévisualisation sur l'écran du téléviseur.

### Remarque

- Suivant les signaux vidéo, il est possible que l'image ne soit pas restituée correctement sur les vignettes de prévisualisation d'InstaPrevue.

## Mise en veille automatique

### ■ Mise en veille automatique

#### ▶ Coupé

#### ▶ Activé

Lorsque « **Mise en veille automatique** » est réglé sur « **Activé** », l'ampli-tuner AV se met automatiquement en mode veille si aucune opération n'est effectuée pendant 30 minutes sans signal d'entrée audio ni vidéo.

« **Auto Standby** » s'affiche à l'écran de l'ampli-tuner AV et sur l'OSD 30 secondes avant que la fonction de veille automatique ne se déclenche.

## Réglage par défaut : **Activé (modèles européens), Coupé (modèles nord-américains)**

### Remarque

- Lorsqu'elle est réglée sur « **Activé** », la fonction de mise en veille automatique peut s'activer pendant la lecture de certaines sources.
- La fonction de veille automatique ne fonctionne pas lorsque la Zone 2/3 est activée.

## ■ Transmission HDMI

### ▶ Coupé

### ▶ Activé

Ce paramètre active ou désactive la veille automatique lorsque la fonction HDMI Through est activée en détectant le signal d'entrée audio/vidéo. Lorsque ce paramètre est réglé sur « **Activé** », l'ampli-tuner AV se met automatiquement en mode veille si aucun signal audio ou vidéo n'est entré pendant 30 minutes lorsque la fonction HDMI Through est activée. (La fonction de veille automatique ne fonctionne pas lorsque la Zone 2/3 est activée.)

Lorsque ce paramètre est réglé sur « **Coupé** », l'état de la fonction HDMI Through quel que soit le signal d'entrée audio/vidéo.

### Conseil

- Il est possible de passer en mode veille en paramétrant « **HDMI CEC (RIHD)** » sur « **Activé** » et en utilisant un appareil compatible CEC quel que soit le réglage mentionné ci-dessus. Consultez « **HDMI CEC (RIHD)** » dans « 7. Configuration du matériel » pour les opérations liées (→ [page 73](#)).
- Lorsque la fonction HDMI Through est activée, la consommation électrique augmente légèrement.

### Remarque

- Ce paramètre est fixé sur « **Coupé** » lorsque « **Mise en veille automatique** » est réglé sur « **Coupé** ».





## Réseau

Cette section explique comment configurer manuellement les réglages réseau de l'ampli-tuner AV.

Après avoir modifié les paramètres réseau, vous devez confirmer les modifications en exécutant « **Sauvegarder** ».

Si le serveur DHCP de votre routeur est activé, vous ne devez modifier aucun de ces réglages, car l'ampli-tuner AV est réglé par défaut pour utiliser DHCP pour se configurer automatiquement (DHCP est réglé sur « **Activé** »). Cependant, si le serveur DHCP de votre routeur est désactivé (si vous utilisez des adresses IP statiques par exemple), vous devrez configurer vous-même ces réglages. Dans ce cas, il est nécessaire de connaître le fonctionnement du réseau Ethernet.

### Qu'est-ce que le protocole DHCP ?

DHCP (Dynamic Host Configuration Protocol) est un protocole utilisé par les routeurs, les ordinateurs, l'ampli-tuner AV et d'autres appareils pour se configurer eux-même automatiquement dans un réseau.

### Qu'est-ce que le DNS ?

Le système de noms de domaine DNS (Domain Name System) traduit les noms de domaine en adresses IP. Lorsque vous saisissez un nom de domaine, par exemple *www.onkyousa.com* dans votre navigateur web, avant d'accéder à ce site, votre navigateur utilise le DNS pour traduire ce nom en adresse IP, dans ce cas 63.148.251.142.

### ■ Connexion réseau

- ▶ **filaire**
- ▶ **sans fil**

Ce paramètre vous permet de choisir un raccordement de l'ampli-tuner AV au réseau via un réseau local filaire ou un réseau local sans fil. Si vous souhaitez un raccordement via un réseau local sans fil, sélectionnez « **sans fil** ». Consultez « Configuration du réseau local sans fil » pour le paramétrage (→ [page 29](#)).

### Conseil

- Le même paramètre est disponible même si « **sans fil** » est sélectionné dans « **Connexion réseau** » lors de l'installation initiale (→ [page 25](#)).

### ■ Adresse MAC

Ceci est l'adresse MAC (Media Access Control) de l'ampli-tuner AV. Cette adresse ne peut pas être modifiée.

### ■ DHCP

- ▶ **Activé**
- ▶ **Désactivé**

Ce paramètre définit si l'ampli-tuner AV utilise le protocole DHCP pour configurer automatiquement les réglages de son adresse IP, de son masque de sous-réseau, de sa passerelle et de son serveur DNS.

### Remarque

- Si vous sélectionnez « **Désactivé** », vous devez configurer manuellement les paramètres « **Adresse IP** », « **Masque de sous-réseau** », « **Passerelle** » et « **Serveur DNS** ».

### ■ Adresse IP

- ▶ Classe A :  
« **10.0.0.0** » à « **10.255.255.255** »
- ▶ Classe B :  
« **172.16.0.0** » à « **172.31.255.255** »
- ▶ Classe C :  
« **192.168.0.0** » à « **192.168.255.255** »

Saisissez une adresse IP statique fournie par votre fournisseur d'accès Internet.

La plupart des routeurs utilisent des adresses IP de classe C.

### ■ Masque de sous-réseau

Saisissez l'adresse de masque de sous-réseau fournie par votre fournisseur d'accès Internet (en général **255.255.255.0**).

### ■ Passerelle

Saisissez l'adresse de passerelle fournie par votre fournisseur d'accès Internet.

### ■ Serveur DNS

Saisissez l'adresse du serveur DNS fournie par votre fournisseur d'accès Internet.

### ■ URL du proxy

Pour utiliser un serveur proxy, saisissez son URL ici.

### ■ Port proxy

Si vous utilisez un serveur proxy, saisissez un numéro de port proxy ici.

### ■ Veille Réseau

- ▶ **Activé**
- ▶ **Coupé**

Ce paramètre active ou désactive le contrôle du réseau.

Lorsqu'il est activé, l'indicateur **NET** sera faiblement-allumé pendant que l'ampli-tuner AV est en mode veille. Veuillez noter que l'indicateur ne peut pas s'allumer sous certaines conditions (→ [page 24](#)).

### Remarque

- Lorsque ce paramètre est réglé sur « **Activé** », la consommation en mode veille augmente légèrement.

### ■ Avis de mise à jour

- ▶ **Activé**
- ▶ **Désactivé**

Lorsque ce paramètre est activé, vous serez avisé si une mise à jour importante du micrologiciel via le réseau est disponible.

### Remarque

- Choisir « **Ne plus me le rappeler** » sur la fenêtre de notification changera ce paramètre sur « **Désactivé** » (→ [page 24](#)).
- Pour toute information complémentaire sur le réglage de l'alimentation, voir « Notification de la Mise à jour du logiciel » (→ [page 24](#)).



## ■ Bluetooth

Ce paramètre permet à l'ampli-tuner AV de s'appareiller avec un périphérique compatible Bluetooth.

### État

Appuyez sur le bouton **ENTER** pour afficher « **Appariement en cours** » et démarrez l'appariement.

### Conseil

- Si le paramètre d'appariement n'est pas configuré, « **Prêt** » s'affiche à l'écran. Le nom du périphérique apparié avec l'ampli-tuner AV s'affiche si le paramètre d'appariement est configuré.
- Pour plus de détails sur la connexion Bluetooth, reportez-vous au manuel d'instructions du périphérique compatible Bluetooth.
- Il est possible d'effectuer l'appariement en maintenant enfoncé le bouton **BLUETOOTH** sur l'ampli-tuner AV, jusqu'à ce que l'indicateur **BLUETOOTH** se mette à clignoter.

### Remarque

- Ce paramètre ne peut pas être sélectionné, si vous avez sélectionné **NET** ou **USB** comme sélecteur d'entrée dans la Multi Zone.

## Configuration initiale

Si vous avez ignoré l'assistant d'installation initiale, par exemple lors de la première utilisation, vous pouvez y accéder ici.

Consultez « **Configuration initiale** » (→ [page 24](#)).

### Remarque

- Ce réglage ne peut pas être sélectionné si le réglage « **Sortie écran** » est réglé sur « **Sub** ».

## 8. Config. de la télécommande

### ID de la télécommande

#### ■ ID de la télécommande

▶ **1, 2** ou **3**

Lorsque plusieurs appareils Onkyo sont utilisés dans la même pièce, leurs code d'identification à distance peuvent se chevaucher. Pour différencier l'ampli-tuner AV des autres appareils, vous pouvez modifier son code d'identification à distance de « **1** » à « **2** » ou « **3** ».

#### Remarque

- Si vous modifiez le code d'identification à distance de l'ampli-tuner AV, n'oubliez pas d'enregistrer le même code dans la télécommande (cf. ci-dessous). Sinon, vous ne pourrez pas le commander avec la télécommande.

### Modification du code d'identification de la télécommande

- 1** Tout en maintenant enfoncé le bouton **RECEIVER**, pressez et maintenez enfoncé **Q SETUP** jusqu'à ce que **RECEIVER** s'allume (pendant 3 secondes environ).
- 2** Utilisez les boutons numérotés pour saisir le code d'identification **1, 2** ou **3**. **RECEIVER** clignote deux fois.

### Télécommande Mode Configuration

Consultez « Recherche des codes de télécommande » (→ [page 81](#)).

## 9. Verrouillage

Grâce à ce réglage, vous pouvez protéger vos réglages en verrouillant les menus de configuration.

#### ■ Configuration

▶ **Verrouillé**

▶ **Déverrouillé**

Lorsque « **Verrouillé** » est sélectionné, les menus de configuration sont verrouillés et vous ne pouvez modifier aucun réglage.



# Multi Zone

Outre la pièce d'écoute principale, vous pouvez également bénéficier de la lecture dans une autre pièce, en d'autres termes en Multi Zone. Vous pouvez en outre sélectionner une source différente pour chaque pièce.

## Réalisation des branchements Multi Zone

### Branchement direct des enceintes de la Zone 2 à l'ampli-tuner AV

Cette configuration vous permet de sélectionner différentes sources pour la pièce principale et la Zone 2. Cette fonction s'appelle Zone Amplifiée, car les enceintes de la Zone 2 sont amplifiées par l'ampli-tuner AV.

Pour utiliser cette configuration, vous devez activer le paramètre Zone 2 Amplifiée (→ [page 63](#)).

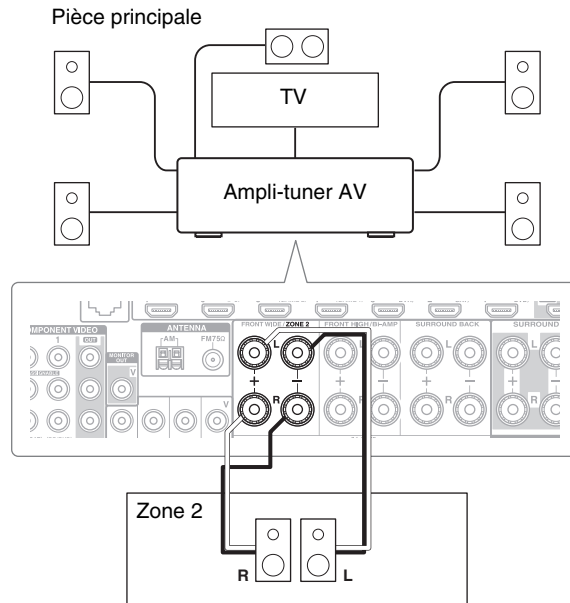

#### Remarque

- Dans cette configuration, le volume de la Zone 2 est commandé par l'ampli-tuner AV.
- Lorsque la fonction Zone 2 Amplifiée est utilisée, la lecture dans la pièce principale est réduite à un son 5.1 canaux.

### Branchement des enceintes de la zone sur un amplificateur supplémentaire

Cette configuration permet une lecture avec un son 7.1 dans la pièce principale, et avec un son stéréo 2 canaux dans la Zone 2/3.

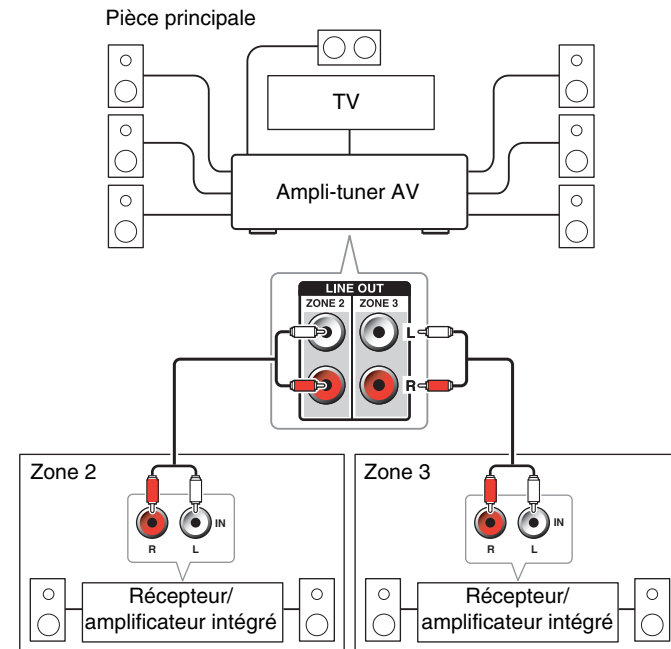

#### Remarque

- Le volume de la Zone 2/3 doit être réglé sur l'amplificateur de la Zone 2/3.

## Sortie enclenchement 12V

Quand la Zone 2 est activée, la sortie de la prise **ZONE 2 12V TRIGGER OUT** monte (+12 volts et 150 milliampères maxi pour la Zone 2). Si cette prise est branchée à l'entrée 12 volts d'un appareil en Zone 2, l'appareil s'allumera et s'arrêtera quand l'ampli-tuner AV allume ou arrête la Zone 2.

## Commande des appareils Multi Zone

### ■ Utilisation de l'ampli-tuner AV

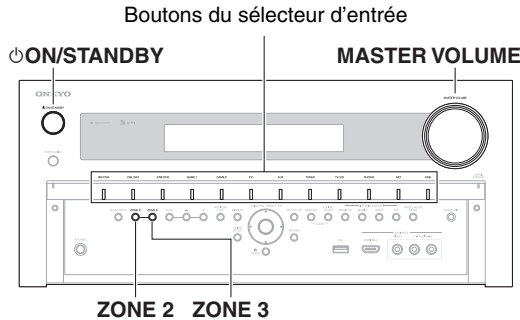

#### Conseil

- La fonction Whole House Mode permet de partager la source d'entrée de la pièce principale avec le Multi Zone (→ [page 52](#)).

### 1 Pour activer la Zone 2/3 et sélectionner une source d'entrée, pressez le bouton ZONE 2 ou ZONE 3 puis pressez un bouton de sélecteur d'entrée dans les 8 secondes qui suivent.

La Zone 2/3 s'active, le voyant **Z2** ou **Z3** s'allume sur l'écran de l'ampli-tuner AV.

#### Conseil

- La sortie de l'enclenchement de la Zone 2 monte (+12V).

Pour sélectionner la bande AM ou FM, appuyez plusieurs fois sur le sélecteur d'entrée **TUNER** et sur **ZONE 2** ou **ZONE 3**.

Pour sélectionner la même source que la pièce principale, appuyez à deux reprises sur **ZONE 2** ou **ZONE 3**. « Zone 2 Selector: Source » ou « Zone 3 Selector: Source » s'affiche sur l'écran de l'ampli-tuner AV.

### 2 Pour désactiver la Zone 2/3, pressez ZONE 2 ou ZONE 3 à plusieurs reprises, puis ON/STANDBY dans les 8 secondes.

La zone est désactivée.

#### Conseil

- La sortie de l'enclenchement de la Zone 2 descend (0 volt).

### ■ Utilisation sur la télécommande

Pour contrôler la Zone 2/3, vous devez d'abord appuyer sur **ZONE** de la télécommande.

Le bouton **ZONE** devient rouge quand la Zone 2 est activée et vert quand la Zone 3 est activée.

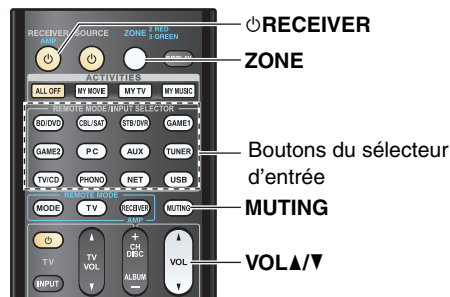

### 1 Appuyez sur ZONE, pointez ensuite la télécommande vers l'ampli-tuner AV et appuyez sur ON/RECEIVER.

La Zone 2/3 s'active, le voyant **Z2** ou **Z3** s'allume sur l'écran de l'ampli-tuner AV.

#### Conseil

- La sortie de l'enclenchement de la Zone 2 monte (+12V).

### 2 Pour sélectionner une source d'entrée pour la Zone 2/3, appuyez plusieurs fois sur ZONE ou INPUT SELECTOR.

Pour sélectionner la bande AM ou FM, appuyez à plusieurs reprises sur le sélecteur d'entrée **TUNER** et sur **ZONE**.

### 3 Pour désactiver la Zone 2/3, appuyez sur ZONE à plusieurs reprises, puis sur ON/RECEIVER.

La zone est désactivée.

#### Conseil

- La sortie de l'enclenchement de la Zone 2 descend (0 volt).

## Réglage du volume pour la Zone 2

### ■ Utilisation sur la télécommande

#### 1 Appuyez à plusieurs reprises sur ZONE pour sélectionner Zone 2.

#### 2 Utilisez le VOL ▲/▼.

### ■ Utilisation de l'ampli-tuner AV

#### 1 Appuyez sur ZONE 2 (le voyant Z2 clignote à l'écran de l'ampli-tuner AV).

#### 2 Utilisez le MASTER VOLUME dans les 8 secondes.

Si vos enceintes de la Zone 2 sont raccordées à un récepteur ou à un amplificateur intégré situé dans la Zone 2, utilisez sa fonction de contrôle du volume pour régler le volume.

## Activation du mode sourdine dans la Zone 2

### ■ Utilisation sur la télécommande

- 1 Appuyez à plusieurs reprises sur **ZONE** pour sélectionner Zone 2, puis appuyez sur **MUTING**.

#### Conseil

- Pour désactiver la mise en sourdine, appuyez sur **ZONE**, puis à nouveau sur **MUTING**. Le mode sourdine de la Zone 2 peut également être désactivé en réglant le volume.

#### Remarque

- Seul le son des sources d'entrée analogiques, **NET** ou **USB** est restitué depuis les prises **ZONE 2/ZONE 3 LINE OUT** et les bornes **ZONE 2 L/R**.
- Vous ne pouvez pas sélectionner des stations AM ou FM différentes dans la pièce principale et la Zone 2/3. La même station AM/FM sera diffusée dans chaque pièce. À savoir, si une station FM est sélectionnée dans la pièce principale, cette station sera également diffusée dans la Zone 2/3.
- Vous ne pouvez pas sélectionner des sélecteurs d'entrée **NET** ou **USB** différents pour votre pièce principale et la Zone 2/3. À savoir, si vous avez sélectionné le sélecteur d'entrée **USB** pour la Zone 2/3, le sélecteur d'entrée **USB** sera sélectionné dans la pièce principale même si **NET** a été sélectionné pour la pièce principale.
- **BLUETOOTH** ne peut pas être sélectionné comme sélecteur d'entrée dans la Multi Zone. Si vous lisez de l'audio provenant du périphérique compatible Bluetooth dans la Multi Zone, sélectionnez « **Zone 2 Selector: Source** » ou « **Zone 3 Selector: Source** », et **BLUETOOTH** comme sélecteur d'entrée dans la Pièce principale.
- Quand la Zone 2/3 est activée et que son sélecteur d'entrée est sélectionné, la consommation électrique en veille augmente légèrement.
- Lorsque la Zone 2/3 est activée, les fonctions **RI** ne sont pas disponibles.
- Lors du réglage de l'ampli-tuner AV en mode veille lorsque la Zone 2/3 est active, le voyant **Z2** ou **Z3** s'allume de manière atténuée.
- L'activation des Zones dans la pièce principale lorsque le mode d'écoute est réglé sur Pure Audio commute automatiquement sur Direct.
- « **GAME2** » ne peuvent pas être choisies en tant que sources d'entrée pour la Zone 2/3.

- Lorsque « **GAME2** » est la source d'entrée de la pièce principale et que la Zone 2/3 est configurée pour partager la même source, aucun son n'est reproduit depuis la Zone 2/3.
- Même si vous appuyez à plusieurs reprises sur **ZONE** pour sélectionner les zones, la dernière sélection de la zone sera retenue une fois que vous passez de d'autres appareils en pressant sur d'autres **REMOTE MODE** après avoir appuyé sur **ZONE**.

## Utilisation de la télécommande dans la Zone et les kits de commande multi-pièces

Pour commander l'ampli-tuner AV à l'aide de la télécommande lorsque vous êtes en Zone, vous avez besoin d'un kit de télécommande multi-pièces du commerce pour chaque Zone.

- Les kits multi-pièces sont produits par Niles et Xantech.

Ces kits peuvent également être utilisés quand il n'y a pas de visibilité directe vers le capteur distant de l'ampli-tuner AV, lorsqu'il est placé dans une armoire par exemple.

## Utilisation d'un kit multi-pièces avec la Zone

Dans cette configuration, le récepteur IR en Zone détecte les signaux infrarouges de la télécommande et les achemine à l'ampli-tuner AV dans la pièce principale par l'intermédiaire du bloc de raccordement.

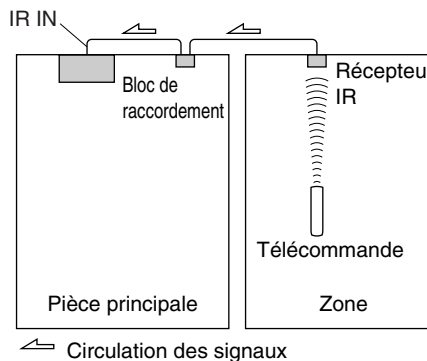

Le câble à minifiche provenant du bloc de raccordement doit être branché à la prise **IR IN** de l'ampli-tuner AV, comme indiqué ci-dessous.

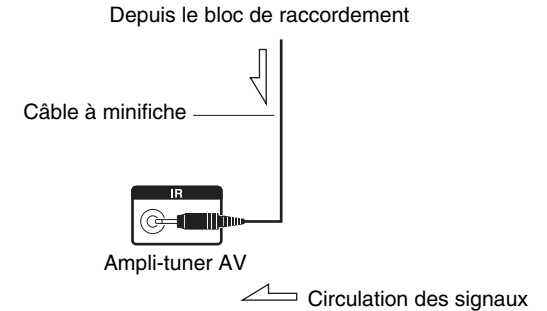

## Utilisation d'un kit multi-pièces avec une armoire

Dans cette configuration, le récepteur IR détecte les signaux infrarouges de la télécommande et les achemine à l'ampli-tuner AV placé dans l'armoire par l'intermédiaire du bloc de raccordement.

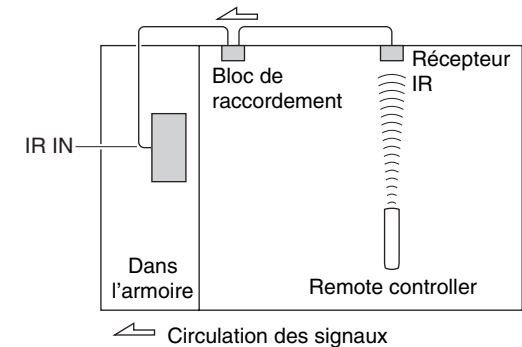

# Commande d'autres appareils

Vous pouvez utiliser la télécommande de l'amplificateur AV pour contrôler vos autres appareils AV, y compris ceux de marque différente. Cette section explique comment saisir le code de télécommande d'un appareil que vous souhaitez contrôler : DVD, téléviseur, CD, etc.

Consultez « Apprentissage des commandes » pour apprendre les commandes directement depuis la télécommande d'un autre appareil (→ [page 88](#)). Consultez la section « Utilisation des macros normales » pour la programmation **ACTIVITIES**, afin d'élaborer une séquence d'actions pour la télécommande (→ [page 89](#)).

## Codes de télécommande préprogrammés

Les boutons **REMOTE MODE** suivants sont pré-programmés au moyen de codes de télécommande permettant de commander les appareils figurant dans la liste. Vous n'avez pas besoin de saisir de code de télécommande pour commander ces appareils. Pour toute information complémentaire sur la commande de ces appareils, consultez les pages indiquées.

**BD/DVD** Lecteur Blu-ray Onkyo (→ [page 83](#))

**TV/CD** Lecteur CD Onkyo (→ [page 82](#))

**STB/DVR** Apple TV

## Recherche des codes de télécommande

Vous pouvez rechercher le code de télécommande approprié dans le menu de configuration OSD.

### Remarque

- Vous devez brancher votre téléviseur sur la sortie HDMI (**HDMI OUT MAIN**) pour effectuer les réglages à l'écran suivants.

- 1 Appuyez sur **RECEIVER**, puis sur **HOME**.
- 2 Utilisez **◀/▶** ou **▲/▼** pour sélectionner « **Setup** », puis appuyez sur **ENTER**.
- 3 Utilisez **▲/▼** pour sélectionner « **Config. de la télécommande** », puis appuyez sur **ENTER**.
- 4 Utilisez **▲/▼** pour sélectionner « **Télécommande Mode Configuration** », puis appuyez sur **ENTER**.
- 5 Utilisez **▲/▼** pour sélectionner un mode distant, puis appuyez sur **ENTER**.  
Le menu de sélection de catégorie apparaît.
- 6 Utilisez **▲/▼** pour sélectionner une catégorie, puis appuyez sur **ENTER**.  
L'écran de saisie de la marque apparaît.
- 7 Utilisez **▲/▼/◀/▶** pour sélectionner un caractère, puis appuyez sur **ENTER**.  
Répétez cette étape pour les trois premiers caractères du nom de la marque.  
Lorsque vous avez saisi le troisième caractère, sélectionnez « **Search** », puis appuyez sur **ENTER**.  
Une liste de noms de marque est récupérée.  
**Si vous ne trouvez pas la marque de votre choix :**  
**Utilisez ▶ pour sélectionner « Not Listed », puis appuyez sur ENTER.**  
L'écran de saisie de la marque apparaît.
- 8 Utilisez **▲/▼** pour sélectionner une marque, puis appuyez sur **ENTER**.  
Un code de télécommande avec ses instructions s'affiche. Suivez la procédure.

- 9 Si vous pouvez commander l'appareil, utilisez **▲/▼** pour sélectionner « **OK** », puis appuyez sur **ENTER**.

Le menu de configuration OSD revient à l'affichage frontal du « **Télécommande Mode Configuration** ».

**Si vous ne pouvez pas commander l'appareil, utilisez ▲/▼ pour sélectionner « Essayer le code suivant », puis appuyez sur ENTER.**  
Le code suivant apparaît.

## Saisie des codes de télécommande préprogrammés

Vous devrez saisir un code pour chacun des appareils que vous souhaitez commander.

- 1 **Recherchez le code de télécommande approprié dans la liste des Codes de télécommande.**  
Les codes sont classés par catégorie (ex. : lecteur DVD, téléviseur, etc.).
- 2 **Tout en maintenant enfoncé le bouton REMOTE MODE auquel vous souhaitez associer un code, pressez et maintenez enfoncé le bouton DISPLAY (pendant environ 3 secondes).**  
Le bouton **REMOTE MODE** s'allume.

### Remarque

- Les codes de télécommande ne peuvent pas être entrés pour **RECEIVER** et le bouton multi zone.
- Seuls les codes de télécommande de téléviseurs peuvent être entrés pour **TV**.
- À l'exception de **RECEIVER**, **TV** et du bouton multi zone, vous pouvez affecter des codes de télécommande de n'importe quelle catégorie pour les boutons **REMOTE MODE**. Cependant, ces boutons font également office de bouton de sélecteur d'entrée : par conséquent, choisissez un bouton **REMOTE MODE** correspondant à l'entrée à laquelle vous souhaitez raccorder votre appareil. Par exemple, si vous raccordez votre lecteur CD à l'entrée CD, choisissez **TV/CD** lorsque vous saisissez le code de télécommande.





### 3 Vous disposez de 30 secondes pour saisir le code de télécommande à cinq chiffres à l'aide des boutons numérotés.

Le bouton **REMOTE MODE** clignote deux fois. Si le code de télécommande n'a pas été saisi correctement, le bouton **REMOTE MODE** ne clignote qu'une seule fois.

#### Remarque

- Bien que les codes de télécommande fournis soient corrects au moment de l'impression de la liste, ils sont susceptibles d'être modifiés.

## Reconfiguration des boutons de couleur

Vous pouvez changer la configuration des boutons de couleur, avec lesquels les boutons **REMOTE MODE** sont préréglés.

### 1 Tout en maintenant enfoncé le bouton **REMOTE MODE** que vous souhaitez programmer, appuyez et maintenez enfoncé **A (rouge)** jusqu'à ce que le témoin **REMOTE MODE** s'allume (environ 3 secondes).

Vous pouvez changer seulement les boutons de couleur pour les appareils dont les codes appartiennent aux catégories de la liste des codes de la télécommande (lecteurs de BD/DVD, téléviseurs, décodeurs numériques, etc).

### 2 Dans les 30 secondes, appuyez sur les boutons de couleur dans l'ordre dans lequel vous voulez les reconfigurer.

Les pressions des boutons sont affectées à chaque bouton de la gauche vers la droite. Le témoin **REMOTE MODE** clignote deux fois, ce qui indique que la séquence a été attribuée avec succès. Si la séquence n'est pas attribuée correctement, le témoin **REMOTE MODE** ne clignotera qu'une seule fois lentement.

#### Conseil

- Pour réinitialiser les boutons **REMOTE MODE** aux réglages par défaut, voir « Réinitialisation des boutons de REMOTE MODE ».

#### Remarque

- Si un bouton différent des boutons de couleur est pressé, l'opération est annulée.
- Cette opération ne peut pas être exécutée pendant que l'ampli-tuner AV est en mode récepteur ou quand la Zone 2/3 est active.

## Codes de télécommande pour les appareils Onkyo raccordés via RI

Les appareils Onkyo raccordés via **RI** se commandent en pointant la télécommande vers l'ampli-tuner AV, et non vers l'appareil. Cela vous permet de commander des appareils qui ne sont pas visibles (rangés dans un meuble, par exemple).

### 1 Assurez-vous que l'appareil Onkyo est raccordé à l'aide d'un câble **RI** et d'un câble audio analogique (**RCA**).

Consultez « Raccordement d'appareils Onkyo RI » pour toute information complémentaire (→ page 22).

### 2 Saisissez le code de télécommande approprié pour le bouton **REMOTE MODE** en vous reportant à la section précédente.

- ▶ **42157** :  
Platine à cassette Onkyo avec **RI**
- ▶ **81993** :  
Station d'accueil Onkyo avec **RI**

### 3 Appuyez sur le bouton **REMOTE MODE**, pointez la télécommande vers l'ampli-tuner AV et faites fonctionner l'appareil.

#### Commande d'appareil Onkyo sans **RI**

Si vous souhaitez contrôler un appareil Onkyo en pointant la télécommande directement vers ce

dernier ou si vous souhaitez contrôler un appareil Onkyo qui n'est pas raccordé via **RI**, utilisez les codes de télécommande suivants :

- ▶ **30627** :  
Lecteur DVD Onkyo sans **RI**
- ▶ **71817** :  
Lecteur CD Onkyo sans **RI**
- ▶ **32900/33100/33500** :  
Lecteur Blu-ray/DVD Onkyo
- ▶ **32901/33104/33504** :  
Lecteur HD DVD Onkyo
- ▶ **70868** :  
Enregistreur de MD Onkyo sans **RI**
- ▶ **71323** :  
Graveur CD Onkyo sans **RI**
- ▶ **82990** :  
Station d'accueil Onkyo sans **RI**

## Réinitialisation des boutons de REMOTE MODE

Vous pouvez réinitialiser un bouton **REMOTE MODE** en lui réaffectant son code de télécommande par défaut.

### 1 Tout en maintenant enfoncé le bouton **REMOTE MODE** que vous souhaitez réinitialiser, maintenez enfoncé **HOME** jusqu'à ce que le témoin **REMOTE MODE** s'allume (environ 3 secondes).

### 2 Patientez 30 secondes, puis pressez à nouveau le bouton **REMOTE MODE**.

Le bouton **REMOTE MODE** clignote deux fois, ce qui indique que le bouton a été réinitialisé. Chaque bouton **REMOTE MODE** est préprogrammé avec un code de télécommande. Lorsqu'un bouton est réinitialisé, son code préprogrammé est rétabli.

#### Remarque

- La commande d'apprentissage est également réinitialisée.





## Réinitialisation de la télécommande

Vous pouvez réinitialiser la télécommande et rétablir ses réglages par défaut.

- 1 Tout en maintenant enfoncé le bouton RECEIVER, pressez et maintenez enfoncé HOME jusqu'à ce que RECEIVER brille (environ 3 secondes).**
- 2 Patientez 30 secondes, puis appuyez de nouveau sur RECEIVER.** RECEIVER clignote deux fois, ce qui indique que la télécommande a été réinitialisée.

## Commande d'autres appareils

En appuyant sur le bouton **REMOTE MODE** préprogrammé avec le code de télécommande de votre appareil, vous pouvez commander votre appareil Onkyo comme indiqué ci-dessous. Pour toute information complémentaire sur la saisie des codes de télécommande des différents appareils, consultez « Saisie des codes de télécommande préprogrammés » ([→ page 81](#)).

### Commande d'un téléviseur

**TV** est préprogrammé avec le code de télécommande permettant de contrôler un téléviseur compatible **RIHD**\*1 (limité à certains modèles). Le téléviseur doit être capable de recevoir les signaux de la télécommande via une liaison **RIHD** et il doit être raccordé à l'ampli-tuner AV via une connexion HDMI. Si la commande de votre téléviseur via **RIHD** ne fonctionne pas correctement, programmez le code de télécommande de votre téléviseur dans **TV** et utilisez la télécommande de votre téléviseur pour commander ce dernier.

Utilisez les codes de télécommande suivants :

- ▶ **11807/13100/13500** :  
Téléviseur avec **RIHD**

### Commande d'un Apple TV

En programmant la télécommande fournie avec le code de télécommande approprié, vous pouvez l'utiliser pour faire fonctionner votre Apple TV.

Utilisez les codes de télécommande suivants :

- ▶ **02615** :  
Apple TV

### Commander un périphérique mobile, compatible MHL

En programmant la télécommande fournie avec le code de télécommande approprié, vous pouvez l'utiliser pour faire fonctionner votre périphérique mobile, compatible MHL.

Raccordez votre appareil mobile compatible MHL à la prise **AUX INPUT MHL**. Nous vous recommandons de programmer le code de télécommande sur le bouton **AUX**.

Utilisez les codes de télécommande suivants :

#### (Modèles nord-américains)

- ▶ **33101** :  
Périphérique mobile, compatible MHL

#### (Modèles européens)

- ▶ **32910** :  
Périphérique mobile, compatible MHL

#### Remarque

- Il est impossible de garantir un fonctionnement fiable avec certains périphériques mobiles.

### Commande d'un lecteur Blu-ray/DVD, HD DVD ou d'un graveur DVD

**BD/DVD** est préprogrammé avec le code de télécommande permettant de contrôler un appareil compatible **RIHD**\*1 (limité à certains modèles). L'appareil doit être capable de recevoir les signaux de la télécommande via une liaison **RIHD** et il doit être raccordé à l'ampli-tuner AV via une connexion HDMI.

Utilisez les codes de télécommande suivants :

- ▶ **32910/33101/33501/31612** :  
Lecteur Blu-ray/lecteur DVD avec **RIHD**

\*1 Le **RIHD** pris en charge par l'ampli-tuner AV est la fonction de commande du système CEC de la norme HDMI.



Appuyez tout d'abord sur le bouton **REMOTE MODE** correspondant.

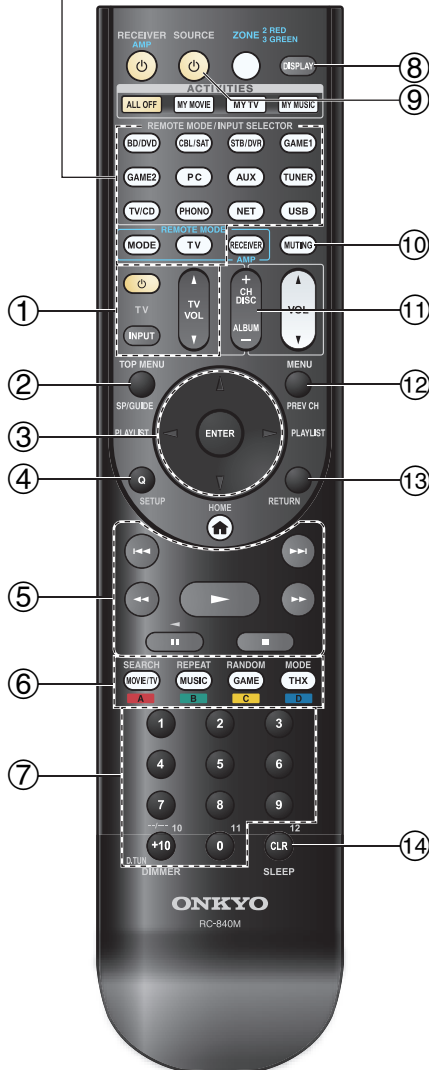

### ■ Fonctionnement du téléviseur

| Boutons disponibles |  |
|---------------------|--|
| ①                   | ⏻, INPUT, TV VOL ▲/▼                                   |
| ②                   | GUIDE  |
| ③                   | ▲/▼/◀/▶, ENTER   |
| ④                   | SETUP  |
| ⑤                   | ▶, ■, ■, ◀◀, ▶▶, ◀◀, ▶▶*1                              |
| ⑥                   | A (Rouge)*1<br>B (Vert)*1<br>C (Jaune)*1<br>D (Bleu)*1 |
| ⑦                   | Numéro : 1 à 9, 0                                      |
| ⑧                   | DISPLAY  |
| ⑩                   | MUTING   |
| ⑪                   | CH +/-   |
| ⑫                   | PREV CH  |
| ⑬                   | RETURN   |
| ⑭                   | CLR  |

### ■ Fonctionnement du lecteur Blu-ray/lecteur HD DVD

| Boutons disponibles |  |
|---------------------|--|
| ②                   | TOP MENU                                       |
| ③                   | ▲/▼/◀/▶, ENTER                                 |
| ④                   | SETUP  |
| ⑤                   | ▶, ■, ■, ◀◀, ▶▶, ◀◀, ▶▶*1                      |
| ⑥                   | A (Rouge)<br>B (Vert)<br>C (Jaune)<br>D (Bleu) |
| ⑦                   | Numéro : 1 à 9, 0                              |
|                     | Numéro : +10*1                                 |
| ⑧                   | DISPLAY  |
| ⑨                   | ⏻SOURCE  |
| ⑩                   | MUTING   |
| ⑪                   | CH +/-<br>DISC +/-                             |
| ⑫                   | MENU   |
| ⑬                   | RETURN   |
| ⑭                   | CLR  |

### ■ Fonctionnement du lecteur DVD/graveur de DVD

| Boutons disponibles |  |
|---------------------|--|
| ②                   | TOP MENU   |
| ③                   | ▲/▼/◀/▶, ENTER                                       |
| ④                   | SETUP  |
| ⑤                   | ▶, ■, ■, ◀◀, ▶▶, ◀◀, ▶▶*1                            |
| ⑥                   | A (Rouge)*1<br>B (Vert)<br>C (Jaune)*1<br>D (Bleu)*1 |
| ⑦                   | Numéro : 1 à 9, 0                                    |
|                     | Numéro : +10*1                                       |
| ⑧                   | DISPLAY  |
| ⑨                   | ⏻SOURCE  |
| ⑩                   | MUTING   |
| ⑪                   | CH +/-<br>DISC +/-                                   |
| ⑫                   | MENU   |
| ⑬                   | RETURN   |
| ⑭                   | CLR  |

### ■ Fonctionnement du magnétophone/magnétophone numérique

| Boutons disponibles |                           |
|---------------------|---------------------------|
| ②                   | GUIDE                     |
| ③                   | ▲/▼/◀/▶, ENTER            |
| ④                   | SETUP                     |
| ⑤                   | ▶, ■, ■, ◀◀, ▶▶, ◀◀, ▶▶*1 |
| ⑦                   | Numéro : 1 à 9, 0         |
|                     | Numéro : +10              |
| ⑧                   | DISPLAY                   |
| ⑨                   | ⏻SOURCE                   |
| ⑩                   | MUTING                    |
| ⑪                   | CH +/-                    |
| ⑫                   | PREV CH                   |
| ⑬                   | RETURN                    |
| ⑭                   | CLR                       |

### ■ Fonctionnement de la platine à cassette

| Boutons disponibles |  |
|---------------------|--|
| ⑤                   | ▶, ◀ (lecture inversée), ■, ◀◀, ▶▶, ◀◀, ▶▶*1 |
| ⑨                   | ⏻SOURCE                                      |
| ⑩                   | MUTING                                       |



Appuyez tout d'abord sur le bouton **REMOTE MODE** correspondant.

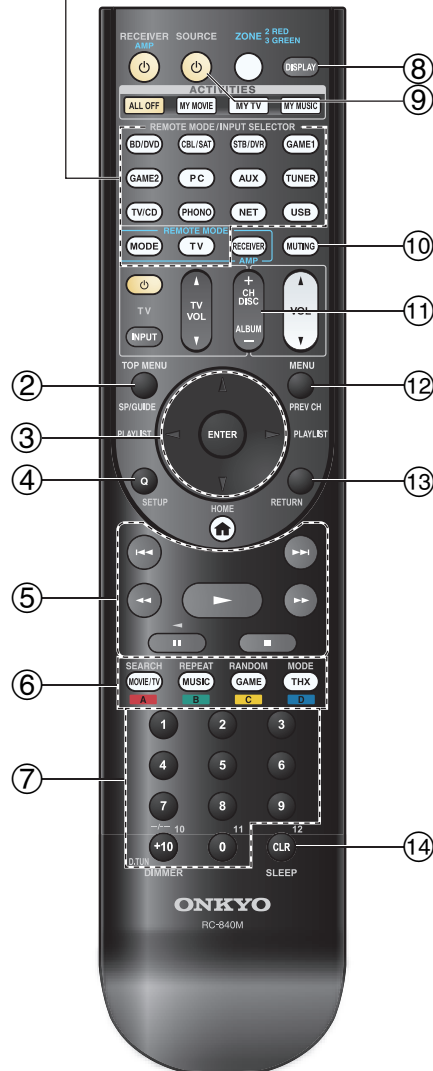

### ■ Fonctionnement du récepteur/décodeur câble/satellite

| Boutons disponibles |                            |                     |
|---------------------|----------------------------|---------------------|
| ②                   | <b>GUIDE</b>               | ⑦ Numéro : 1 à 9, 0 |
| ③                   | ▲/▼/◀/▶, ENTER             | Numéro : +10        |
| ④                   | <b>SETUP</b>               | ⑧ <b>DISPLAY</b>    |
| ⑤                   | ▶,   , ■, ◀◀, ▶▶, ◀◀◀, ▶▶▶ | ⑨ ◊ <b>SOURCE</b>   |
| ⑥                   | <b>A</b> (Rouge)           | ⑩ <b>MUTING</b>     |
|                     | <b>B</b> (Vert)            | ⑪ <b>CH +/-</b>     |
|                     | <b>C</b> (Jaune)           | ⑫ <b>PREV CH</b>    |
|                     | <b>D</b> (Bleu)            | ⑬ <b>RETURN</b>     |
|                     |                            | ⑭ <b>CLR</b>        |

### ■ Fonctionnement du lecteur CD/graveur de CD/enregistreur de MD

| Boutons disponibles |                            |                     |
|---------------------|----------------------------|---------------------|
| ③                   | ▲/▼/◀/▶, ENTER             | ⑦ Numéro : 1 à 9, 0 |
| ④                   | <b>SETUP</b>               | Numéro : +10        |
| ⑤                   | ▶,   , ■, ◀◀, ▶▶, ◀◀◀, ▶▶▶ | ⑧ <b>DISPLAY</b>    |
| ⑥                   | <b>SEARCH</b>              | ⑨ ◊ <b>SOURCE</b>   |
|                     | <b>REPEAT</b>              | ⑩ <b>MUTING</b>     |
|                     | <b>RANDOM</b>              | ⑪ <b>DISC +/-</b>   |
|                     | <b>MODE</b>                | ⑫ <b>CLR</b>        |

#### Remarque

- Avec certains appareils, certains boutons peuvent ne pas fonctionner comme prévu, voire ne pas fonctionner du tout.
- Consultez « Commande de votre iPod/iPhone » pour le fonctionnement de l'iPod/iPhone (→ page 87).
- \*1 La fonction **RIHD** n'est pas prise en charge. Le **RIHD** pris en charge par l'ampli-tuner AV est la fonction de commande du système CEC de la norme HDMI.



## Utilisation de la station d'accueil Onkyo

### Station d'accueil RI

Grâce à la station d'accueil RI, vous pouvez facilement lire de la musique enregistrée sur votre iPod/iPhone, ainsi que regarder des diaporamas et des vidéos de l'iPod/iPhone sur votre téléviseur. En outre, l'affichage à l'écran (OSD) vous permet d'afficher, de parcourir et de sélectionner le contenu de votre iPod/iPhone sur votre téléviseur, et grâce à la télécommande fournie, vous êtes en mesure de commander votre iPod/iPhone dans le confort de votre canapé. Vous pouvez même utiliser la télécommande de l'ampli-tuner AV pour actionner votre iPod/iPhone.

#### Remarque

- Saisissez le code de télécommande approprié avant d'utiliser la télécommande de l'ampli-tuner AV pour la première fois (→ [page 82](#)).
- Raccordez la station d'accueil RI à l'ampli-tuner AV au moyen d'un câble **RI** (→ [page 22](#)).
- Réglez le commutateur RI MODE de la station d'accueil RI sur « HDD » ou sur « HDD/DOCK ».
- Réglez le paramètre Affichage d'entrée de l'ampli-tuner AV sur « **DOCK** » (→ [page 52](#)).

### ■ Fonction du système

#### Système activé

Lorsque vous allumez l'ampli-tuner AV, la station d'accueil RI et l'iPod/iPhone s'allument automatiquement. En outre, lorsque la station d'accueil RI et l'iPod/iPhone sont allumés, il est possible d'allumer l'ampli-tuner AV en appuyant sur **SOURCE**.

#### Mise en marche automatique

Si vous appuyez sur la touche **▶** (lecture) de la télécommande alors que l'ampli-tuner AV est en veille, l'ampli-tuner AV s'allume automatiquement et sélectionne votre iPod/iPhone comme source d'entrée, et ce dernier commence la lecture.

### Changement direct

Si vous lancez la lecture de l'iPod/iPhone alors que vous écoutez une autre source d'entrée, l'ampli-tuner AV sélectionne automatiquement l'entrée à laquelle la station d'accueil RI est raccordée.

### Autres opérations à distance

Vous pouvez utiliser la télécommande fournie avec l'ampli-tuner AV pour commander les autres fonctions de l'iPod/iPhone. La fonctionnalité disponible dépend de l'ampli-tuner AV.

#### Remarque

- Si vous utilisez votre iPod/iPhone avec d'autres accessoires, il est possible que la détection de lecture de l'iPod/iPhone ne fonctionne pas.
- Il est possible que la fonction System On ne soit pas opérationnelle selon la station d'accueil RI.

### Alarme de l'iPod

Si vous utilisez la fonction d'alarme de votre iPod pour démarrer la lecture, l'ampli-tuner AV s'allume à l'heure spécifiée et sélectionne automatiquement votre iPod comme source d'entrée.

#### Remarque

- Selon le modèle et la version de votre iPod/iPhone, certaines des opérations connexes pourraient ne pas fonctionner.
- Cette opération connexe ne fonctionne pas lorsqu'une vidéo est lue ou si le son réglé pour l'alarme est un son intégré (Bip).
- Cette opération connexe ne fonctionnera pas avec les modèles sur lesquels les fichiers musicaux ne peuvent pas être utilisées pour régler le son de l'alarme.

### ■ Remarques concernant le fonctionnement

- Utilisez la commande de volume de l'ampli-tuner AV pour ajuster le volume de la lecture.
- Lorsque votre iPod/iPhone se trouve dans la station d'accueil RI, sa commande de volume n'a aucun effet.
- Si vous ajustez la commande du volume de votre iPod/iPhone alors qu'il se trouve dans la station d'accueil RI, veillez à ce qu'il ne soit pas réglé trop fort avant de rebrancher votre casque.

La station d'accueil est vendue séparément. Les modèles vendus sont différents en fonction de la région.

Pour les informations les plus récentes sur les appareils de la station d'accueil Onkyo, visitez le site Web Onkyo à l'adresse :

<http://www.onkyo.com>

Avant d'utiliser des appareils de la station d'accueil série Onkyo, effectuez la mise à jour du logiciel de votre iPod/iPhone, disponible sur le site Web d'Apple.

Pour les modèles d'iPod/iPhone pris en charge, consultez le manuel d'instructions de la station d'accueil Onkyo.

## Commande de votre iPod/iPhone

En appuyant sur le bouton **REMOTE MODE** qui est pré-programmé avec le code de télécommande de votre station d'accueil, vous pouvez contrôler l'iPod/iPhone placé sur votre station d'accueil à l'aide des boutons décrits plus loin dans cette section. Pour toute information complémentaire sur la saisie des codes de télécommande, consultez « Saisie des codes de télécommande préprogrammés » ([→ page 81](#)).

Consultez le manuel d'utilisation de la station d'accueil pour plus d'informations.

## Station d'accueil RI

- Réglez le commutateur RI MODE de la station d'accueil RI sur « HDD » ou sur « HDD/DOCK ».
- **SOURCE** peut ne pas fonctionner avec un code de télécommande (sans **RI**). Dans ce cas, effectuez une connexion **RI** et saisissez le code de télécommande **81993** (avec **RI**).

### Avec la commande RI

Effectuez une connexion **RI** et saisissez le code de télécommande **81993** (avec **RI**).

- Réglez le paramètre Affichage d'entrée de l'amplificateur AV sur « **DOCK** » ([→ page 52](#)).

### Sans la commande RI

Vous devez tout d'abord saisir le code de télécommande **82990** ([→ page 82](#)).

Appuyez tout d'abord sur le bouton **REMOTE MODE** correspondant.

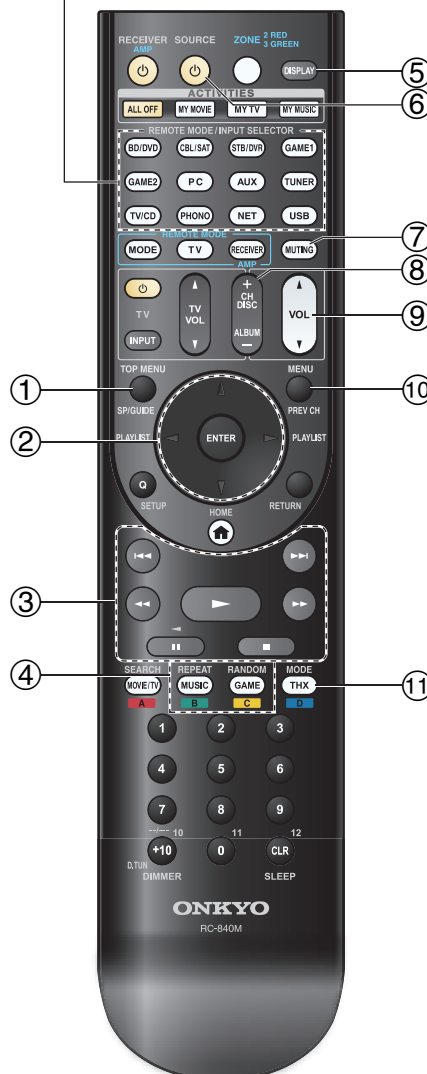

## RI Fonctionnement de la station d'accueil

| Boutons disponibles |                            |   |           |
|---------------------|----------------------------|---|-----------|
| ①                   | TOP MENU*1                 | ⑤ | DISPLAY*2 |
| ②                   | ▲/▼/◀/▶, ENTER             | ⑥ | ☰SOURCE*3 |
| PLAYLIST ◀/▶        |                            | ⑦ | MUTING    |
| ③                   | ▶▶, II, ■, ◀◀, ▶▶, ◀◀, ▶▶▶ | ⑧ | ALBUM +/- |
|                     |                            | ⑨ | VOL ▲/▼   |
| ④                   | REPEAT                     | ⑩ | MENU      |
| RANDOM              |                            | ⑪ | MODE*4    |

- Avec certains modèles d'iPod/iPhone, certaines générations de modèle et stations d'accueil RI, certains boutons peuvent ne pas fonctionner comme prévu.
- Pour plus de détails concernant le fonctionnement de l'iPod/iPhone, consultez le manuel d'instructions de la station d'accueil RI.

\*1 **TOP MENU** fonctionne comme le bouton Mode lorsqu'il est utilisé avec la station d'accueil DS-A2 RI.

\*2 **DISPLAY** permet d'activer le rétro-éclairage pendant quelques secondes.

\*3 Ce bouton ne permet pas d'éteindre ou d'allumer la station d'accueil RI Onkyo DS-A2 ou DS-A2X. Il se peut également que votre iPod/iPhone ne réagisse pas la première fois que vous pressez ce bouton. Dans ce cas, pressez à nouveau le bouton. Cela est dû au fait que la télécommande transmet les commandes de mise sous tension et de mise en veille alternativement. Ainsi, si votre iPod/iPhone est déjà allumé, il le reste lorsque votre télécommande transmet la commande de mise sous tension. De même, si votre iPod/iPhone est déjà éteint, il le reste lorsque la télécommande transmet la commande d'extinction.

\*4 **Mode Reprise**

Avec la fonction reprise, vous pouvez reprendre la lecture du morceau lu lorsque vous avez retiré votre iPod/iPhone de la station d'accueil Onkyo DS-A2 RI.



## Apprentissage des commandes

La télécommande de l'ampli-tuner AV peut apprendre les commandes d'autres télécommandes. En transmettant par exemple la commande de lecture de la télécommande depuis votre lecteur CD, la télécommande fournie peut l'apprendre et reproduire exactement la même commande lorsque son ► est pressé en mode distant CD.

Ceci est utile quand vous avez entré le code de télécommande correct mais que certains boutons ne fonctionnent pas correctement (→ [page 81](#)).

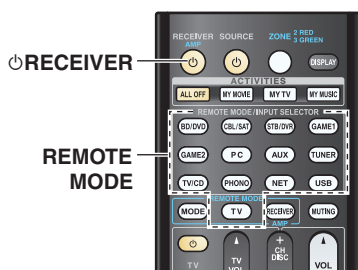

Si l'apprentissage de la commande a réussi, le bouton **REMOTE MODE** clignote deux fois.

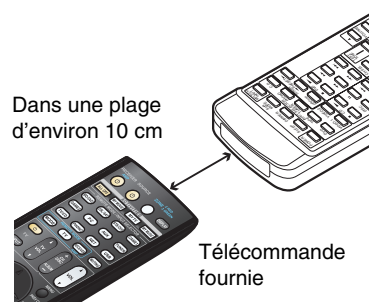

### 4 Pour apprendre plus de commandes, répétez les points 2 et 3.

Pressez le bouton **REMOTE MODE** lorsque vous avez terminé. Le bouton **REMOTE MODE** clignote deux fois.

#### Remarque

- Les boutons suivants ne peuvent pas apprendre de nouvelles commandes : ◻ **RECEIVER**, **ALL OFF**, **MY MOVIE**, **MY TV**, **MY MUSIC**, **REMOTE MODE**, **MODE**.
- La télécommande peut apprendre 70 à 90 commandes environ, bien que ce nombre puisse être inférieur en cas d'apprentissage de commandes occupant beaucoup de mémoire.
- Les boutons de la télécommande, tels que lecture, arrêt et pause sont préprogrammés avec des commandes permettant de commander les lecteurs CD, magnétophones et lecteurs DVD Onkyo. Ils peuvent cependant apprendre de nouvelles commandes et vous pouvez rétablir les commandes préprogrammées à tout moment en réinitialisant la télécommande (→ [page 83](#)).
- Pour écraser une commande acquise auparavant, répétez cette procédure.
- Suivant la télécommande utilisée, certains boutons peuvent ne pas répondre de la manière attendue ou le processus d'apprentissage peut être impossible.
- Seules les commandes de télécommandes à infrarouges peuvent être acquises.

- Quand les piles de la télécommande sont vides, toutes les commandes acquises sont perdues et doivent à nouveau être apprises. Par conséquent, ne jetez pas vos autres télécommandes.

#### ■ Effacer les commandes acquises

1. Tout en maintenant enfoncé le bouton **REMOTE MODE** pour le mode dans lequel vous souhaitez supprimer la commande, pressez et maintenez enfoncé ◻ **TV** jusqu'à ce que le bouton **REMOTE MODE** s'allume (environ 3 secondes).
2. Pressez le bouton **REMOTE MODE** ou le bouton dont vous souhaitez effacer les commandes. Le bouton **REMOTE MODE** clignote deux fois. Lorsque vous appuyez sur **REMOTE MODE**, toutes les commandes apprises dans ce mode s'effacent.

- 1 Tout en maintenant enfoncé le bouton **REMOTE MODE** pour le mode dans lequel vous souhaitez utiliser la commande, pressez et maintenez enfoncé ◻ **RECEIVER** jusqu'à ce que le bouton **REMOTE MODE** s'allume (environ 3 secondes).
- 2 Sur la télécommande fournie, pressez le bouton sur lequel vous voulez affecter la nouvelle commande.
- 3 Pointez les télécommandes face à face, à une distance d'environ 10 cm, puis pressez et maintenez enfoncé le bouton dont vous souhaitez acquérir la commande jusqu'à ce que le bouton **REMOTE MODE** clignote.



## Utilisation des macros normales

Vous pouvez programmer les **ACTIVITIES** de la télécommande pour qu'ils exécutent une séquence d'actions de télécommande.

### Exemple :

Pour lire un CD, vous devez en général exécuter les actions suivantes :

1. Pressez **RECEIVER** pour sélectionner le mode télécommande de l'Ampli-tuner.
2. Pressez **RECEIVER** pour allumer l'ampli-tuner AV.
3. Pressez **TV/CD** pour sélectionner la source d'entrée TV/CD.
4. Pressez **▶** pour lancer la lecture sur le lecteur CD.

Vous pouvez programmer **ACTIVITIES** de façon à exécuter ces quatre actions en pressant un seul bouton.

## Création des macros

Chaque **ACTIVITIES** peut mémoriser une macro, et chaque macro peut contenir jusqu'à 32 commandes.

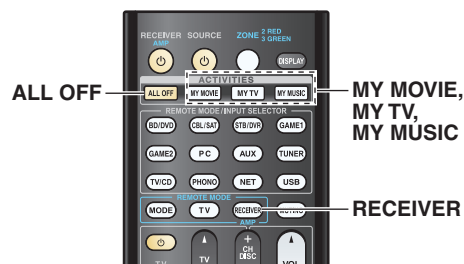

- 1 Tout en maintenant enfoncé le bouton **RECEIVER**, pressez et maintenez enfoncé **MY MOVIE**, **MY TV**, ou **MY MUSIC** jusqu'à ce que **MY MOVIE**, **MY TV**, ou **MY MUSIC** brille (environ 3 secondes).

- 2 Pressez les boutons dont vous souhaitez programmer les actions dans la macro dans l'ordre dont vous souhaitez qu'elles soient exécutées.

Pour l'exemple du CD ci-dessus, vous devrez presser les boutons suivants : **RECEIVER**, **TV/CD**, **▶**.

- 3 Lorsque vous avez terminé, appuyez à nouveau sur **ACTIVITIES**.

Le bouton **ACTIVITIES** clignote deux fois.

Si vous saisissez 32 commandes, la procédure s'arrête automatiquement.

### Remarque

- **MODE** ne peut pas être utilisé pendant le processus de création des macros.
- Dès lors que vous affectez une nouvelle commande macro, la macro enregistrée précédemment ne fonctionnera plus. Si vous la récupérez, vous devrez réaffecter les commandes avec la création des macros.

## Exécution des macros

- 1 Appuyez sur **MY MOVIE**, **MY TV**, ou **MY MUSIC**.

Les commandes de la macro sont transmises dans l'ordre de leur programmation. Maintenez la télécommande pointée vers l'ampli-tuner AV jusqu'à ce que toutes les commandes aient été transmises.

Les macros peuvent être exécutées à tout moment, quelle que soit le mode télécommande courant.

## Effacement des macros

- 1 Tout en maintenant enfoncé le bouton **HOME**, pressez et maintenez enfoncé **ALL OFF** jusqu'à ce que **ALL OFF** brille (environ 3 secondes).

- 2 Appuyez de nouveau sur **ALL OFF**. **ALL OFF** clignote deux fois.

### Remarque

- Quand les macros normales sont effacées, les réglages par défaut de **ACTIVITIES** sont rétablis, à savoir les commandes Easy macro (→ page 53).
- Lors de l'utilisation des macros normales, les Easy macros ne peuvent pas être utilisés, ce qui inclut le changement des composants source.

# Dépannage

Si vous rencontrez un problème lors de l'utilisation de l'ampli-tuner AV, recherchez la solution dans cette section. Si vous ne pouvez pas résoudre vous-même le problème, contactez votre revendeur Onkyo.

## Réinitialisation de l'ampli-tuner AV

Si vous ne pouvez pas résoudre vous-même le problème, essayez de réinitialiser l'ampli-tuner AV avant de contacter votre revendeur Onkyo.

Pour réinitialiser l'ampli-tuner AV à ses réglages d'usine, allumez-le et, tout en maintenant le bouton **CBL/SAT** enfoncé, appuyez sur **ON/STANDBY**. « **Clear** » s'affichera sur l'écran de l'ampli-tuner AV et l'ampli-tuner AV passera en mode veille.

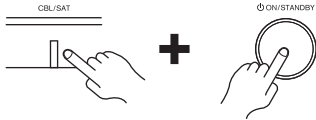

La réinitialisation de l'ampli-tuner AV supprimera vos stations de radio pré-réglées et vos paramètres personnalisés.

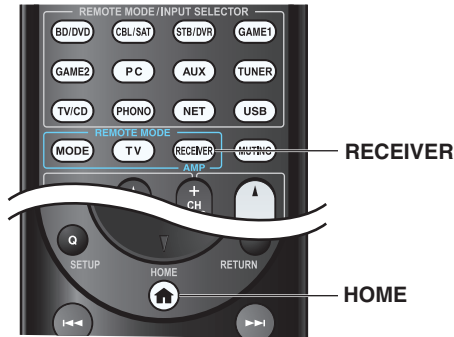

Pour réinitialiser la télécommande à ses valeurs par défaut, tout en maintenant enfoncé le bouton **RECIPIER**, appuyez sur le bouton **HOME** et maintenez-le enfoncé jusqu'à ce que **RECIPIER** s'allume (au bout de 3 secondes environ). Patientez 30 secondes, puis appuyez de nouveau sur **RECIPIER**.

Les menus OSD apparaissent uniquement si le téléviseur est branché sur les sorties HDMI.

## Alimentation

### ■ L'ampli-tuner AV ne s'allume pas

Assurez-vous que le cordon d'alimentation est correctement branché sur la prise murale.

Débranchez le cordon d'alimentation de la prise murale, attendez 5 secondes au moins, puis rebranchez-le.

### ■ L'ampli-tuner AV s'éteint de manière inattendue

L'ampli-tuner AV entre automatiquement en mode veille lorsque la veille automatique est configurée et activée. (→ [page 75](#))

### ■ L'ampli-tuner AV s'éteint, et s'allume à nouveau après le rétablissement de l'alimentation

Le circuit de protection a été activé. Débranchez immédiatement le cordon d'alimentation de la prise murale. Assurez-vous que tous les câbles des enceintes et des sources d'entrée sont correctement branchés, et laissez le cordon d'alimentation de l'ampli-tuner AV débranché pendant 1 heure. Ensuite, rebranchez le cordon d'alimentation et mettez l'appareil sous tension. Si l'ampli-tuner AV s'éteint à nouveau, évitez de le réinitialiser et débranchez le cordon d'alimentation. Puis, contactez votre revendeur Onkyo. (→ [page 15](#))

## Mise en garde :

- Si « **CHECK SP WIRE** » s'affiche à l'écran de l'ampli-tuner AV, il est possible que les câbles d'enceinte soient en court-circuit.

## AVERTISSEMENT :

- Si vous constatez la présence de fumée, d'une odeur ou d'un bruit provenant de l'ampli-tuner AV, débranchez immédiatement le cordon d'alimentation de la prise murale et contactez votre revendeur Onkyo.

## Audio

### ■ Aucun son n'est reproduit, ou le son est très faible

Assurez-vous que la source d'entrée numérique a bien été sélectionnée. (→ [page 62](#))

Assurez-vous que toutes les fiches de branchement audio sont enfoncées complètement. (→ [page 17](#))

Assurez-vous que les entrées et les sorties de tous les appareils sont branchées correctement. (→ [pages 17 à 22](#))

Assurez-vous que la polarité des câbles d'enceinte est correcte, et que les fils dénudés sont en contact avec la partie métallique de chaque borne d'enceinte. (→ [pages 15](#))

Assurez-vous que la source d'entrée a bien été sélectionnée. (→ [pages 31](#))

Assurez-vous qu'il n'y ait pas de court-circuit dans les câbles d'enceinte. (→ [pages 15](#))

Vérifiez le réglage du volume. L'ampli-tuner AV est conçu pour vous faire profiter du home-cinéma. Il est doté d'une plage élargie de réglages de volume pouvant être réglés avec précision.

Si le voyant **MUTING** clignote à l'écran de l'ampli-tuner AV, appuyez sur **MUTING** de la télécommande pour désactiver la sourdine de l'ampli-tuner AV. (→ [page 52](#))

Lorsque des écouteurs sont branchés sur la prise **PHONES**, aucun son n'est restitué par les enceintes. (→ [pages 22](#))

Si aucun son n'est restitué par un lecteur DVD branché sur l'entrée HDMI IN, vérifiez les paramètres de sortie du lecteur DVD, en veillant à sélectionner un format audio pris en charge.

Vérifiez les paramètres de sortie audio numérique de l'appareil branché. Sur certaines consoles de jeu, comme celles prenant en charge les DVD, le paramètre est désactivé par défaut.

Avec certains DVD-vidéo, vous devez sélectionner un format de sortie audio dans un menu.

Si votre platine disques utilise une cellule à bobines mobiles, vous devez brancher un préamplificateur ou un transformateur.

Assurez-vous qu'aucun câble de branchement n'est plié, torsadé, ou endommagé.

Tous les modes d'écoute n'utilisent pas l'ensemble des enceintes. (→ [page 43](#))

Indiquez les distances des enceintes et réglez le niveau sonore de chaque enceinte. (→ [page 64](#))

Assurez-vous que le microphone de configuration des enceintes n'est plus branché.

Si le format du signal d'entrée est réglé sur « **PCM** » ou « **DTS** ». Réglez-le sur « **Coupé** ». (→ [page 71](#))

### ■ Seules les enceintes avant reproduisent un son

Lorsque le mode d'écoute Stereo ou Mono est sélectionné, seules les enceintes avant et le subwoofer reproduisent un son. (→ [page 45](#))

En mode d'écoute Mono, seules les enceintes avant restituent un son si le paramètre « **Enceinte de dest** » est réglé sur « **Left / Right** ». (→ [page 66](#))

Assurez-vous que les enceintes sont configurées correctement. (→ [page 62](#))

### ■ Seule l'enceinte centrale reproduit un son

Si vous utilisez le mode d'écoute Dolby Pro Logic IIx Movie, Dolby Pro Logic IIx Music, ou Dolby Pro Logic IIx Game avec une source en mono, comme une station de radio AM ou un programme télévisé en mono, le son est concentré dans l'enceinte centrale.

En mode d'écoute Mono, seule l'enceinte centrale restitue un son si le paramètre « **Enceinte de dest** » est réglé sur « **Center** ». (→ [page 66](#))

Assurez-vous que les enceintes sont configurées correctement. (→ [page 62](#))

### ■ Les enceintes surround ne reproduisent aucun son

Lorsque le mode d'écoute T-D (Theater-Dimensional), Stereo ou Mono est sélectionné, les enceintes surround ne restituent aucun son.

En fonction de la source et du mode d'écoute sélectionné, il est possible que peu de sons soient reproduits par les enceintes surround. Essayez de sélectionner un autre mode d'écoute. (→ [page 43](#))

Assurez-vous que les enceintes sont configurées correctement. (→ [page 62](#))

### ■ L'enceinte centrale ne reproduit aucun son

Lorsque le mode d'écoute Stereo ou Mono est sélectionné, l'enceinte centrale ne reproduit aucun son.

En mode d'écoute Mono, seules les enceintes avant restituent un son si le paramètre « **Enceinte de dest** » est réglé sur « **Left / Right** ». (→ [page 66](#))

Assurez-vous que les enceintes sont configurées correctement. (→ [page 62](#))

### ■ Les enceintes avant hautes et les enceintes surround arrière ne restituent aucun son

Selon le mode d'écoute sélectionné, il se peut qu'aucun son ne soit restitué par les enceintes avant hautes, avant larges et surround arrière. Sélectionnez un autre mode d'écoute. (→ [page 43](#))

Selon les sources, il se peut que le son restitué par les enceintes avant hautes, avant larges et surround arrière soit faible.

Assurez-vous que les enceintes sont configurées correctement. (→ [page 63](#))

Lorsque la Zone 2 amplifiée est utilisée, la lecture dans la pièce principale est réduite à un son 5.1 canaux et les enceintes avant hautes et les enceintes surround arrière ne restituent aucun son.

### ■ Le subwoofer ne reproduit aucun son

Lorsque vous lisez des supports ne contenant aucune information concernant le canal chargé des effets LFE, le subwoofer ne reproduit aucun son.

Assurez-vous que les enceintes sont configurées correctement. (→ [page 62](#))

### ■ Certains formats de signal ne produisent aucun son

Vérifiez les paramètres de sortie audio numérique de l'appareil branché. Sur certaines consoles de jeu, comme celles prenant en charge les DVD, le paramètre est désactivé par défaut.

Avec certains DVD-vidéo, vous devez sélectionner un format de sortie audio dans un menu.

Certains modes d'écoute ne peuvent pas être sélectionnés avec certains signaux d'entrée. (→ [pages 43 à 50](#))

### ■ Il est impossible de sélectionner le mode d'écoute Pure Audio

Le mode d'écoute Pure Audio ne peut pas être sélectionné lorsque la Zone 2/3 est activée.

### ■ Il est impossible d'obtenir une écoute en 6.1/7.1

Si aucune enceinte surround arrière, avant large ou avant haute n'est branchée, ou si les enceintes de la Zone 2 sont utilisées, l'écoute en 6.1/7.1 n'est pas possible.

Vous ne pouvez pas toujours sélectionner tous les modes d'écoute, en fonction du nombre d'enceintes branchées. (→ [pages 43 à 50](#))

### ■ Le volume des enceintes ne peut pas être réglé comme souhaité

Assurez-vous qu'un volume maximum n'a pas été défini. (→ [page 72](#))

Si le volume sonore de chacune des enceintes a été réglé à des valeurs positives élevées, alors le volume principal maximum peut être réduit. Le niveau de volume de chacune des enceintes est réglé automatiquement après exécution de la fonction de correction de pièce et de configuration des enceintes d'Audyssey MultEQ®. (→ [pages 26, 64](#))

### ■ Un bruit parasite est audible

L'utilisation d'attaches de câbles pour attacher les câbles audio, les câbles des enceintes et autres peut entraîner une dégradation des performances audio, aussi est-il déconseillé d'en utiliser.

Un câble audio peut capter des interférences. Essayez de repositionner les câbles.

### ■ La fonction Late Night ne fonctionne pas

Assurez-vous que le support source est Dolby Digital, Dolby Digital Plus et Dolby TrueHD. (→ [page 57](#))

Assurez-vous que le paramètre « **TrueHD Loudness Management** » n'est pas réglé sur « **Coupé** ». La fonction Late Night ne fonctionne pas lorsque ce paramètre est désactivé. (→ [page 67](#))

### ■ À propos des signaux DTS

Lorsque le programme DTS se termine et que le train de bits DTS s'arrête, le ampli-tuner AV reste en mode d'écoute DTS et le voyant **dts** reste allumé. Ceci permet d'éviter la génération de bruit lorsque vous utilisez les fonctions pause, avance rapide, ou retour rapide de votre lecteur. Si vous passez votre lecteur de DTS à PCM, le son ne sera peut-être pas immédiatement audible, car l'ampli-tuner AV ne commute pas directement d'un format à l'autre. Si tel est le cas, arrêtez votre lecteur pendant environ trois secondes, puis reprenez la lecture.



Certains lecteurs CD et LD ne permettent pas de lire correctement les supports DTS, même si votre lecteur est branché à une entrée numérique de l'ampli-tuner AV. Ceci est généralement dû au fait que le train de bits DTS a été traité (par exemple, le niveau de sortie, le taux d'échantillonnage, ou la distorsion de fréquence a changé), et l'ampli-tuner AV ne le reconnaît plus comme étant un signal DTS authentique. Dans ce cas, un bruit pourrait se faire entendre.

La lecture d'un programme DTS, l'utilisation des fonctions de pause, d'avance rapide, ou de retour rapide de votre lecteur peuvent produire un bref son audible. Il ne s'agit pas d'un problème de fonctionnement.

### ■ Le début d'un signal audio reçu via l'entrée HDMI IN ne peut pas être entendu

Étant donné que le temps nécessaire à l'identification du format d'un signal HDMI est plus long que celui des autres signaux audio numériques, la sortie audio peut ne pas démarrer immédiatement.

### ■ Il n'y a pas de son pendant le Mode Whole House

Assurez-vous que vous avez sélectionné une sortie audio analogique.

## Vidéo

### ■ Il n'y a aucune image

Assurez-vous que toutes les fiches de branchement vidéo sont enfoncées complètement. (→ [page 20](#))

Assurez-vous que chaque appareil vidéo est branché correctement. (→ [page 17](#))

Si votre téléviseur est branché sur la(les) sortie(s) HDMI, sélectionnez « - - - - » dans la configuration « **Entrée HDMI** » pour regarder des programmes en vidéo composite, ainsi que des sources vidéo composantes. (→ [page 61](#))

Si la source vidéo est branchée sur l'entrée vidéo d'un appareil, vous devez affecter cette entrée à un sélecteur d'entrée et votre téléviseur doit être branché sur la(les) sortie(s) HDMI ou sur **COMPONENT VIDEO OUT**. (→ [pages 17, 62](#))

Si la source vidéo est branchée sur une entrée vidéo composite, votre téléviseur doit être branché sur la(les) sortie(s) HDMI ou la sortie vidéo composite correspondante. (→ [page 17](#))

Si la source vidéo est branchée sur une entrée HDMI, vous devez associer cette entrée à une touche de sélection d'entrée, et votre téléviseur doit être branché sur la(les) sortie(s) HDMI. (→ [pages 17, 61](#))

Lorsque le mode d'écoute Pure Audio est sélectionné, le circuit vidéo analogique est éteint et seuls les signaux vidéo provenant de l'entrée **HDMI IN** peuvent être reproduits. (→ [page 43](#))

Sur votre téléviseur, assurez-vous que l'entrée vidéo à laquelle l'ampli-tuner AV est branché est bien sélectionnée.

Lorsque le réglage « **Monitor Out** » est réglé sur « **Les deux** », le réglage « **Transmission HDMI** » n'est disponible que pour la prise **HDMI OUT MAIN**. (→ [pages 60, 74](#))

### ■ Aucune image provenant d'une source branchée sur l'entrée HDMI IN n'est reproduite

L'utilisation d'un adaptateur HDMI vers DVI ne garantit pas un fonctionnement fiable. De plus, les signaux vidéo provenant d'un ordinateur ne sont pas garantis. (→ [page 101](#))

Quand la résolution est réglée sur une résolution non prise en charge par le téléviseur, aucune vidéo n'est transmise par les sorties HDMI. (→ [page 60](#))

Si le message « **Resolution Error** » s'affiche sur l'ampli-tuner AV, ceci indique que votre téléviseur ne prend pas en charge la résolution vidéo actuelle et vous devez donc sélectionner une autre résolution vidéo sur votre lecteur DVD.

### ■ Les menus OSD ne s'affichent pas

Sur votre téléviseur, assurez-vous que l'entrée vidéo à laquelle l'ampli-tuner AV est branché est bien sélectionnée.

Lorsque l'ampli-tuner AV n'est pas connecté à un téléviseur via **HDMI OUT MAIN**, les menus OSD ne s'affichent pas.

### ■ Le menu OSD n'apparaît pas

En fonction du signal d'entrée, le menu OSD peut ne pas apparaître lorsque le signal d'entrée provenant de **HDMI IN** est transmis à un appareil branché à la sortie HDMI.

## Tuner

### ■ La réception est parasitée, la réception stéréo FM est parasitée, ou le indicateur FM STEREO ne s'allume pas

Déplacez votre antenne.

Éloignez l'ampli-tuner AV de votre téléviseur ou de votre ordinateur.

Écoutez la station en mono. (→ [page 40](#))

Lorsque vous écoutez une station AM, l'utilisation de la télécommande peut créer un bruit.

Le passage de véhicules et d'avions à proximité peut créer des interférences.

Les murs en béton affaiblissent les signaux radio.

Si aucune solution ne permet d'améliorer la réception, installez une antenne extérieure.

## Télécommande

### ■ La télécommande ne fonctionne pas

Avant d'utiliser cet appareil, veillez à appuyer sur **RECEIVER**.

Assurez-vous que les piles ont été insérées en respectant la polarité. (→ [page 12](#))

Insérez des piles neuves. N'insérez pas des piles de types différents et ne mélangez pas des piles neuves avec des piles usagées. (→ [page 12](#))

Assurez-vous que la télécommande n'est pas trop éloignée de l'ampli-tuner AV, et que rien ne vient obstruer le signal entre la télécommande et le capteur de télécommande de l'ampli-tuner AV. (→ [page 12](#))

Assurez-vous que l'ampli-tuner AV n'est pas exposé à la lumière directe du soleil ou à un éclairage fluorescent. Déplacez-le si nécessaire.

Si l'ampli-tuner AV est installé dans un meuble doté de portes en verre teinté, la télécommande peut ne pas fonctionner correctement lorsque les portes sont fermées.

Assurez-vous que vous avez sélectionné correctement le mode de la télécommande. (→ [pages 11, 83](#))

Lors de l'utilisation de la télécommande pour contrôler les appareils audiovisuels d'autres fabricants, certains boutons peuvent ne pas fonctionner comme prévu.

Assurez-vous d'avoir entré le bon code de télécommande. (→ [page 81](#))

Assurez-vous que vous avez défini le même identifiant sur l'ampli-tuner AV et sur la télécommande. (→ [page 77](#))

### ■ Il est impossible de commander d'autres appareils

Si l'il s'agit d'un appareil Onkyo, assurez-vous que le câble **RI** et que le câble audio analogique sont branchés correctement. L'utilisation d'un seul câble **RI** ne sera pas suffisante. (→ [page 22](#))

Assurez-vous que vous avez sélectionné correctement le mode de la télécommande. (→ [pages 11, 83](#))

Si vous avez connecté une platine à cassette à la prise **TV/CD IN** ou une station d'accueil RI aux prises **TV/CD IN** ou **GAME 1 IN**, vous devez régler l'écran de l'entrée de façon adéquate pour que la télécommande fonctionne correctement. (→ [page 52](#))

Si vous ne pouvez pas faire fonctionner l'appareil, vous devrez entrer le code de télécommande approprié. (→ [page 81](#))

Pour commander un appareil d'un autre fabricant, pointez la télécommande vers celui-ci. (→ [page 81](#))

Pour commander un appareil Onkyo branché via **RI**, pointez la télécommande vers l'ampli-tuner AV. Assurez-vous d'avoir tout d'abord entré le code de télécommande approprié. (→ [page 82](#))

Pour commander un appareil Onkyo qui n'est pas branché via **RI**, pointez la télécommande vers l'appareil. Assurez-vous d'avoir tout d'abord entré le code de télécommande approprié. (→ [page 82](#))

Le code de télécommande entré peut être incorrect. Si plusieurs codes sont proposés, essayez-les tous.

### ■ Apprentissage des commandes depuis la télécommande d'un autre appareil impossible

Lors de l'apprentissage des commandes, assurez-vous que les extrémités de transmission des deux télécommandes sont face à face. (→ [page 88](#))

Essayez-vous d'apprendre avec une télécommande qui n'est pas prévue pour l'apprentissage ? Certaines commandes ne peuvent pas être apprises, notamment celles qui comportent plusieurs instructions.

## Station d'accueil RI pour iPod/iPhone

### ■ Il n'y a aucun son

Assurez-vous que votre iPod/iPhone est effectivement en lecture.

Assurez-vous que votre iPod/iPhone est inséré correctement dans la station d'accueil.

Assurez-vous que l'ampli-tuner AV est allumé, que la source d'entrée est sélectionnée correctement et que le volume n'est pas trop bas.

Assurez-vous que les fiches sont entièrement enfoncées. Essayez de réinitialiser votre iPod/iPhone.

### ■ Il n'y a pas de vidéo

Assurez-vous que le réglage TV OUT de votre modèle d'iPod/iPhone est sur On.

Assurez-vous que l'entrée est sélectionnée correctement sur votre téléviseur ou sur l'ampli-tuner AV.

Certaines versions d'iPod/iPhone ne transmettent pas de vidéo.

### ■ La télécommande de l'ampli-tuner AV ne commande pas mon iPod/iPhone

Assurez-vous que votre iPod/iPhone est inséré correctement dans la station d'accueil. Si votre iPod/iPhone est dans un étui, il risque de ne pas être connecté correctement à la station. Extrayez toujours l'iPod/iPhone de son étui avant de l'introduire dans la station d'accueil.

L'iPod/iPhone ne peut pas être utilisé quand il affiche le logo Apple.

Assurez-vous que vous avez sélectionné correctement le mode à distance. (→ [page 87](#))

Quand vous utilisez la télécommande de l'ampli-tuner AV, pointez-la vers votre ampli-tuner AV.

Si vous ne pouvez toujours pas commander votre iPod/iPhone, lancez la lecture en pressant le bouton de lecture de votre iPod/iPhone. Le fonctionnement à distance devrait alors être possible.

Essayez de réinitialiser votre iPod/iPhone.

En fonction de l'iPod/iPhone, certains boutons peuvent ne pas fonctionner comme prévu.

### ■ L'ampli-tuner AV sélectionne sans prévenir votre iPod/iPhone comme source d'entrée

Mettez toujours en pause la lecture de l'iPod/iPhone avant de sélectionner une autre source d'entrée. Si la lecture n'est pas en pause, la fonction de changement direct risque de sélectionner par erreur votre iPod/iPhone comme source d'entrée lors de la transition entre des morceaux.

### ■ L'iPod/iPhone ne fonctionne pas correctement

Essayez de rebrancher votre iPod/iPhone.

## Zone 2/3

### ■ Il n'y a aucun son

L'audio ne peut être reproduit que lorsque la source d'entrée analogique, **NET** ou **USB** est sélectionnée dans la Zone 2/3.

### ■ Les enceintes de la Zone 2 ne reproduisent aucun son

La zone amplifiée 2 ne peut pas être utilisée si « **Type d'enceintes(avant)** » est réglé sur « **Bi-Amp** ». (→ [page 63](#))

## Réseau Wi-Fi (réseau local sans fil)

### ■ Impossible d'accéder au réseau Wi-Fi (réseau local sans fil) ou le son durant la lecture est interrompu et la communication ne fonctionne pas

Le paramètre du SSID et le cryptage (WEP, etc.) sont incorrects. Effectuez les mêmes réglages pour le réseau et l'ampli-tuner AV.

Impossible de recevoir les ondes radioélectriques à cause d'une mauvaise connexion. Raccourcissez la distance depuis le point d'accès du LAN ou retirez les obstacles pour une bonne visibilité, puis réessayez. Éloignez l'ampli-tuner AV des fours à micro-ondes ou des autres points d'accès.

Une bande de 2,4 GHz pour le réseau LAN sans fil pourrait s'avérer insuffisante. Connectez le port et le routeur **ETHERNET** avec le câble Ethernet, après avoir sélectionné « **filaire** » dans le paramètre de « **Connexion réseau** », du « **Réseau** ». (→ [pages 18, 76](#))

Éloignez l'ampli-tuner AV des périphériques qui émettent des ondes électromagnétiques sur la bande à 2,4 GHz (fours à micro-ondes, consoles de jeux, etc.). Si cela ne résout pas le problème, arrêtez d'utiliser d'autres périphériques qui émettent des ondes électromagnétiques.





Lorsque d'autres périphériques LAN sans fil sont utilisés à proximité de l'ampli-tuner AV, il est possible que plusieurs problèmes, tels qu'une interruption de la lecture ou de la communication, surviennent. Vous pouvez éviter ces problèmes en modifiant le canal de votre routeur Wi-Fi. Pour les instructions relatives à la modification des canaux, consultez le manuel fourni avec votre routeur Wi-Fi.

Si un objet métallique est présent à proximité de l'ampli-tuner AV, la connexion LAN peut être rendue impossible, car le métal peut affecter les ondes radioélectriques.

S'il existe plus d'un point d'accès sur le réseau, séparez chaque point d'accès.

Il est recommandé de placer le routeur Wi-Fi (point d'accès) et l'ampli-tuner AV dans la même pièce.

## Bluetooth

### ■ La lecture musicale est indisponible sur l'ampli-tuner AV, même après une connexion Bluetooth réussie.

Selon les caractéristiques ou les spécifications de votre périphérique compatible Bluetooth, la lecture sur l'ampli-tuner AV n'est pas garantie.

### ■ La qualité audio est faible après la connexion avec un périphérique compatible Bluetooth.

La réception Bluetooth est mauvaise. Rapprochez le périphérique compatible Bluetooth de l'ampli-tuner AV ou retirez les obstacles entre le périphérique compatible Bluetooth et l'ampli-tuner AV.

### ■ Connexion impossible avec l'ampli-tuner AV.

Le périphérique compatible Bluetooth ne prend pas en charge les profils requis pour l'ampli-tuner AV.

La fonction Bluetooth n'est pas activée pour le périphérique compatible Bluetooth. Consultez le manuel d'instructions du périphérique compatible Bluetooth pour apprendre comment activer la fonction.

### ■ La connexion Bluetooth ne peut pas être créée

Lors de la première connexion Bluetooth entre l'ampli-tuner AV et le périphérique compatible Bluetooth, si la connexion échoue, vous devez éteindre votre périphérique compatible Bluetooth et le rallumer pour effacer le nom du périphérique et recréer la connexion.

Si un objet métallique est présent à proximité de l'ampli-tuner AV, la connexion Bluetooth peut être rendue impossible, car le métal peut affecter les ondes radioélectriques.

Si le LAN sans fil et les connexions Bluetooth sont utilisés simultanément au même instant, essayez de connecter le port **ETHERNET** avec le câble Ethernet après avoir sélectionné « **filaire** » dans « **Connexion réseau** » du « **Réseau** » pour une meilleure connexion. (→ [pages 18, 76](#))

## Serveur musical et radio en ligne

### ■ Impossible d'accéder au serveur ou à la radio en ligne

Certain services réseau ou contenus disponible via cet appareil peuvent être inaccessibles au cas où le prestataire de services terminerait son service.

Vérifiez la connexion au réseau entre l'ampli-tuner AV et votre routeur ou commutateur. (→ [page 18](#))

Assurez-vous que votre modem et votre routeur sont branchés correctement et assurez-vous qu'ils sont tous les deux en marche.

Assurez-vous que le serveur est actif, qu'il fonctionne et qu'il est compatible avec l'ampli-tuner AV. (→ [page 102](#))

Vérifiez les paramètres « **Réseau** ». (→ [page 76](#))

### ■ La lecture s'arrête lorsque vous écoutez des fichiers musicaux à partir d'un serveur

Assurez-vous que votre serveur est compatible avec l'ampli-tuner AV. (→ [page 102](#))

Si vous téléchargez ou copiez des fichiers de grande dimension sur votre ordinateur, la lecture peut être interrompue. Essayez de fermer les programmes non utilisés, utilisez un ordinateur plus puissant ou utilisez un serveur dédié.

Si le serveur transmet simultanément des fichiers musicaux de grande dimension à plusieurs appareils en réseau, le réseau peut être surchargé et la lecture peut être interrompue. Réduisez le nombre d'appareils de lecture sur le réseau, mettez votre serveur à jour ou utilisez un commutateur au lieu d'un concentrateur.

### ■ Impossible de se connecter à l'ampli-tuner AV depuis un navigateur Internet

Si vous utilisez le protocole DHCP, votre routeur peut ne pas toujours allouer la même adresse IP à l'ampli-tuner AV, par conséquent, si vous ne réussissez pas à vous connecter à un serveur ou à une webradio, vérifiez l'adresse IP de l'ampli-tuner AV sur l'écran « **Réseau** ». (→ [page 76](#))

Vérifiez les paramètres « **Réseau** ». (→ [page 76](#))

## Lecture à partir d'un périphérique USB

### ■ Impossible d'accéder aux fichiers musicaux sur un périphérique USB

Assurez-vous que le périphérique USB est correctement branché.

L'ampli-tuner AV supporte les périphériques USB qui prennent en charge la classe de périphériques de stockage de masse USB. Cependant, la lecture peut s'avérer impossible avec certains périphériques USB, même s'ils sont conformes à la classe de périphériques de stockage de masse USB. (→ [page 102](#))

Selon le type de format, la lecture à partir d'un dispositif USB pourrait ne pas s'effectuer normalement. Vérifiez le type des formats de fichier pris en charge. (→ [page 103](#))

Les périphériques mémoire USB dotés de fonctions de sécurité ne peuvent pas être lus.

## Autres

### ■ Consommation en veille

Dans les cas suivants, la consommation en mode veille peut atteindre un maximum de 8,6 W :

- Le réglage « **HDMI CEC (RIHD)** » est configuré sur « **Activé** ». (Selon l'état du téléviseur, l'ampli-tuner AV entre en mode veille, comme d'habitude.)
- Le réglage « **Transmission HDMI** » n'est pas configuré sur « **Coupé** ».
- Le réglage « **Veille Réseau** » est configuré sur « **Activé** ».

(→ [pages 73, 74, 76](#))

Si un périphérique mobile, compatible MHL connecté à l'entrée AUX (avant) est chargé, la consommation d'électricité en mode veille augmentera plus que la figure ci-dessus. (→ [page 18](#))





### ■ Le son change lorsque je branche mes écouteurs

Lorsque vous branchez un casque, le mode d'écoute passe automatiquement sur Stereo, à moins qu'il ne soit déjà réglé sur Stereo, Mono, Direct ou Pure Audio.

### ■ La distance des enceintes ne peut pas être réglée comme souhaité

Les valeurs entrées doivent être automatiquement réglées sur les paramètres qui s'adaptent le mieux à votre système de home cinéma.

### ■ L'affichage ne fonctionne pas

L'affichage est désactivé lorsque le mode d'écoute Pure Audio est sélectionné.

### ■ Comment puis-je modifier la langue d'une source multiplexée

Utilisez le paramètre « Multiplex » dans le menu « Réglage audio » pour sélectionner l'option « Principal » ou « Sub ». (→ [page 66](#))

### ■ Les fonctions RI ne fonctionnent pas

Pour utiliser la fonction RI, vous devez établir une connexion RI et une connexion audio analogique (RCA) entre l'appareil et l'ampli-tuner AV, même s'ils sont raccordés par une liaison numérique. (→ [page 22](#))

Lorsque la Zone 2/3 est activée, les fonctions RI ne sont pas disponibles. (→ [page 22](#))

### ■ Les fonctions System On/Auto Power On et Direct Change ne fonctionnent pas pour les appareils branchés via RI

Ces fonctions sont désactivées lorsque la Zone 2/3 est activée. (→ [page 22](#))

### ■ Lors de l'exécution de la fonction Config. autom. d'enceintes, la mesure échoue et le message « bruit ambiant trop élevé. » s'affiche.

Ceci peut être causé par un mauvais fonctionnement d'une enceinte. Assurez-vous que l'enceinte reproduit des sons normaux.

### ■ Les paramètres suivants peuvent être utilisés pour les entrées vidéo composite

Vous devez utiliser les touches de l'appareil pour appliquer ces paramètres.

Sur l'ampli-tuner AV, appuyez simultanément sur le sélecteur d'entrée de la source d'entrée que vous souhaitez configurer et sur le bouton HOME. Tout en maintenant enfoncé le bouton du sélecteur d'entrée, appuyez sur HOME jusqu'à ce que « Video ATT :On » s'affiche sur l'écran de l'ampli-tuner AV. Puis relâchez les deux boutons. Pour désactiver le paramètre, répétez la procédure ci-dessus afin que « Video ATT :Off » s'affiche à l'écran de l'ampli-tuner AV, et relâchez les boutons.

#### • Atténuation de la vidéo

Ce paramètre peut être sélectionné pour les entrées BD/DVD, CBL/SAT, STB/DVR, GAME 1 ou AUX.

Si une console de jeu est branchée sur l'entrée vidéo composite, et si l'image n'est pas très claire, vous pouvez atténuer le gain.

**Video ATT :Off** : (par défaut).

**Video ATT :On** : le gain est réduit de 2 dB.

### ■ Si l'image sur votre téléviseur/moniteur raccordé aux sorties (à la sortie) HDMI est instable, essayez de désactiver la fonction DeepColor

Pour désactiver la fonction DeepColor, appuyez simultanément sur les boutons STB/DVR et  $\odot$  ON/STANDBY de l'ampli-tuner AV. Tout en maintenant STB/DVR enfoncé, appuyez sur  $\odot$  ON/STANDBY jusqu'à ce que « Deep Color:Off » s'affiche à l'écran de l'ampli-tuner AV. Puis relâchez les deux boutons. Pour réactiver la fonction DeepColor, répétez la procédure ci-dessus jusqu'à ce que « Deep Color:On » s'affiche sur l'écran de l'ampli-tuner AV, et relâchez les boutons.

## Mise en garde relative aux ondes radioélectriques

L'ampli-tuner AV utilise une fréquence d'onde radioélectrique 2,4 GHz, qui est une bande employée par d'autres systèmes sans fil, comme décrit dans 1 et 2 ci-dessous.

### 1. Périphériques qui utilisent une fréquence d'onde radioélectrique de 2,4 GHz

- Les téléphones sans fil
- Les fax sans fils
- Les fours à micro-ondes
- Les périphériques LAN sans fil (IEEE802.11b/g/n)
- L'équipement audiovisuel sans fil
- Les contrôleurs sans fil pour les systèmes de jeu
- Les appareils médicaux basés sur les fours à micro-ondes
- Les émetteurs vidéo
- Un type spécifique de moniteurs externes et d'écrans LCD

### 2. Périphériques moins courant qui utilisent une fréquence d'onde radioélectrique de 2,4 GHz

- Les systèmes anti-vol
- Les stations radio amateur (HAM)
- Les systèmes de gestion logistique des entrepôts
- Les systèmes de discrimination pour les trains ou les véhicules d'urgence

Si ces périphériques et l'ampli-tuner AV sont utilisés simultanément, l'audio peut être interrompu ou perturbé de manière indésirable à cause d'une interférence provoquée par des ondes radioélectriques.

Propositions d'amélioration

- Mettez à l'arrêt les périphériques qui émettent les ondes radioélectriques.
- Éloignez les périphériques interférant de l'ampli-tuner AV.



- L'ampli-tuner AV utilise des ondes radioélectriques et un tiers peut recevoir les ondes volontairement ou accidentellement. N'utilisez pas la communication pour les questions importantes, voire mortelles.
- Nous n'assumons aucune responsabilité, de quelque sorte que ce soit, quant aux erreurs ou aux dommages subis dans l'environnement réseau ou le périphérique d'accès résultant de l'utilisation de cet appareil. Prenez contact avec le fournisseur ou le fabricant du périphérique d'accès pour plus d'informations.

### Portée des opérations

L'utilisation de l'ampli-tuner AV est limité à un usage domestique. (Les distances de transmission peuvent être réduites en fonction de l'environnement de communication.)

**Dans les endroits suivants, des mauvaises conditions ou l'incapacité de recevoir des ondes radioélectriques peuvent entraîner l'interruption ou l'arrêt du son :**

- Dans les immeubles en béton armé ou à armatures en acier ou en fer.
- À proximité de gros mobiliers métalliques.
- Dans la foule ou à proximité d'un immeuble ou d'un obstacle.
- Dans un endroit exposé à un champ magnétique, à l'électricité statique ou aux interférences radioélectriques issus d'un équipement des communications radioélectriques utilisant la même bande de fréquence (2,4 GHz) que l'ampli-tuner AV, comme un périphérique LAN sans fil à 2,4 GHz (IEEE802.11b/g/n) ou un four à micro-ondes.
- Si vous vivez dans une zone résidentielle fortement peuplée (appartement, maison en rangée, etc.) et si le four à micro-ondes de votre voisin est placé à proximité de votre ampli-tuner AV, vous pourriez expérimenter une interférence radioélectrique. Si tel est le cas, déplacez votre ampli-tuner AV dans un endroit différent. Lorsque le four à micro-ondes n'est pas utilisé, il ne se produit aucune interférence radioélectrique.

### Réflexions des ondes radioélectriques

Les ondes radioélectriques reçues par l'ampli-tuner AV incluent celles issues directement des périphériques et des ondes en provenance d'une variété de direction, vu la réflexion des murs, du mobilier et de l'immeuble (ondes réfléchies). Les ondes réfléchies (à causes des obstacles et des objets réfléchissant) produisent en outre une variété d'ondes réfléchies, ainsi qu'une variation dans les conditions de réception, selon les endroits. Si le son ne peut pas être reçu correctement à cause de ce phénomène, essayez de déplacer légèrement le périphérique LAN sans fil. Veuillez également noter que le son peut être interrompu à cause des ondes réfléchies lorsqu'une personne traverse ou s'approche de l'espace entre l'ampli-tuner AV et le périphérique LAN sans fil.

- Nous n'assumons aucune responsabilité quant aux dommages subis résultant de l'utilisation de cet appareil, sauf dans les cas jugés acceptables en vertu des lois et règlements applicables.
- Le fonctionnement dans tous les environnements n'est pas garanti pour le réseau LAN sans fil. La communication peut s'avérer impossible ou s'effectuer à une vitesse non souhaitée.

### Précautions

- N'utilisez pas cet appareil à proximité d'un périphérique électronique de haute précision ou gérant les signaux faibles. Ceci pourrait provoquer un accident dû au dysfonctionnement du périphérique.
- N'utilisez pas cet appareil dans un endroit où son usage est interdit, comme dans un avion ou dans un hôpital. Ceci pourrait provoquer un accident dû au dysfonctionnement d'un périphérique électronique ou d'un appareil électro-médical. Suivez les instructions des installations médicales.

### ■ Périphériques électroniques qui nécessitent une mise en garde

Les aides auditives, les pace maker, d'autres périphériques électroniques médicaux, les alarmes d'incendie, les portes automatiques ainsi que d'autres périphériques à commandes automatiques.

Lors de l'utilisation d'un pace maker ou de tout autre périphérique électronique médical, prenez contact avec le fabricant ou le distributeur du périphérique électronique médical pour vérifier les effets des ondes radioélectriques.

L'ampli-tuner AV contient un micro-ordinateur permettant le traitement du signal et les fonctions de commande. Dans de très rares cas, de grandes interférences, un bruit causé par une source externe ou de l'électricité statique peuvent le bloquer. Dans le cas improbable où cela se produirait, débranchez le cordon d'alimentation de la prise murale, patientez au moins pendant 5 secondes, puis rebranchez-le.

Onkyo n'est pas responsable des dommages causés (comme les pénalités relatives à la location des CD) dus aux enregistrements ayant échoué du fait d'un mauvais fonctionnement de l'appareil. Avant d'enregistrer des données importantes, assurez-vous que le support sera enregistré correctement.

Avant de débrancher le cordon d'alimentation de la prise murale, mettez l'ampli-tuner AV en veille.



## LIMITATION DE RESPONSABILITE

Cet appareil vous permet d'utiliser des liens vers d'autres services et sites web qui ne dépendent pas d'une des sociétés qui a conçu, fabriqué ou distribué cet appareil, et ses affiliées (collectivement, « Société »). Nous n'avons aucun moyen de contrôle sur la nature, le contenu et la disponibilité de ces services. L'inclusion de liens n'implique pas nécessairement leur recommandation ni l'approbation des opinions qui y sont exprimées. Toutes info, contenus et serveur dispo via cet app sont à des tiers et protégés par des droits d'auteur, brevets, marques commerciales et/ou lois sur prop intellectuelle des pays concernés. Les infos, contenus et services fournis par cet app sont uniquement pour usage perso et non-commercial. Aucune info, contenu ou service ne doit être utilisé autrement qu'approuvé précédemment par le propriétaire du contenu / fournisseur de services compétent.

Vous ne pouvez pas modifier, copier, republier, traduire, exploiter, créer des oeuvres dérivées téléverser, poster, transmettre, vendre ou distribuer d'aucune manière toute information, contenu et services disponibles via cet appareil, sauf autorisation explicite par le propriétaire des droits d'auteur, brevet, marque commerciale et et/ou de la propriété intellectuelle concerné, incluant, sans limitation, le propriétaire du contenu ou le fournisseur de services. LES CONTENUS ET SERVICES DISPONIBLES VIA CET APPAREIL SONT FOURNIS « EN L'ÉTAT ». LA SOCIETE NE GARANTIT PAS L'INFO., LES CONTENUS OU SERVICES AINSI FOURNIS, EXPRESSÉMENT OU IMPLICITEMENT. À TOUTE FIN LA SOCIÉTÉ EXCLUT EXPRESSÉMENT TOUTE GARANTIE, EXPRESSE OU TACITE, Y COMPRIS SANS TOUTEFOIS S'Y LIMITER, LES GARANTIES DE TITRE, DE NON-INFRACTION, DE QUALITÉ MARCHANDE OU D'APTITUDE À N'IMPORTE QUELLE FIN.

La société ne prétend pas ni ne donne aucune garantie de quelque nature ce soit, expresse ou tacite, quant à l'exhaustivité, la justesse, la légalité, fiabilité, la validité, la pertinence ou la disponibilité des informations, contenus ou services disponibles via cet appareil. La société ne peut avoir de responsabilité, contractuelle ou délictuelle, y compris en cas de négligence et de responsabilité de plein droit, en cas de dommages directs, indirects, spéciaux, spéciaux ou consécutifs ou tout dommages résultant de, ou en lien avec toute information contenue, ou résultant de l'utilisation de tout contenu ou service par vous ou un tiers, même si la Société a été informé de la possibilité de tels dommages, la Société ne peut également être tenue responsable pour toute réclamation venant d'un tiers contre les utilisateurs de cet appareil ou un tiers.

En aucun cas, la société ne peut être tenue responsable pour, sans restreindre la portée générale de ce qui précède, toute interruption ou suspension de toute information, contenus ou services disponibles via cet appareil. La Société n'est pas responsable du service client en ce qui concerne les informations, contenus et services disponibles via cet appareil.

Toute question ou requête pour un service concernant les informations, les contenus ou services doit être adressée directement aux propriétaires de contenus et fournisseurs de services concernés.

## Tableau des résolutions vidéo

Les tableaux qui suivent montrent la manière dont les signaux vidéo sont restitués par l'ampli-tuner AV à différentes résolutions.

✓ : Sortie disponible

| Entrée     | Sortie           | HDMI             |                 |                 |                 |                 |                 |                 |
|------------|------------------|------------------|-----------------|-----------------|-----------------|-----------------|-----------------|-----------------|
|            |                  | 4K <sup>*1</sup> | 1080p/24        | 1080p           | 1080i           | 720p            | 480p/576p       | 480i/576i       |
| HDMI       | 4K <sup>*2</sup> | ✓ <sup>*3</sup>  |                 |                 |                 |                 |                 |                 |
|            | 1080p/24         | ✓                | ✓ <sup>*3</sup> |                 |                 |                 |                 |                 |
|            | 1080p            | ✓                |                 | ✓ <sup>*3</sup> |                 |                 |                 |                 |
|            | 1080i            | ✓                |                 |                 | ✓ <sup>*3</sup> | ✓               |                 |                 |
|            | 720p             | ✓                |                 | ✓               | ✓               | ✓ <sup>*3</sup> |                 |                 |
|            | 480p/576p        | ✓                |                 | ✓               | ✓               | ✓               | ✓ <sup>*3</sup> |                 |
| Composante | 480i/576i        | ✓                |                 | ✓               | ✓               | ✓               | ✓ <sup>*3</sup> |                 |
|            | 1080p            |                  |                 |                 |                 |                 |                 | ✓ <sup>*3</sup> |
|            | 1080i            |                  |                 |                 |                 |                 |                 |                 |
|            | 720p             |                  |                 |                 |                 |                 |                 |                 |
| Composite  | 480p/576p        |                  |                 |                 |                 |                 |                 |                 |
|            | 480i/576i        | ✓                |                 | ✓               | ✓               | ✓               | ✓               | ✓ <sup>*3</sup> |
|            | 480i/576i        | ✓                |                 | ✓               | ✓               | ✓               | ✓               | ✓ <sup>*3</sup> |

| Entrée     | Sortie           | Composante |       |      |           |           | Composite |
|------------|------------------|------------|-------|------|-----------|-----------|-----------|
|            |                  | 1080p      | 1080i | 720p | 480p/576p | 480i/576i | 480i/576i |
| HDMI       | 4K <sup>*2</sup> |            |       |      |           |           |           |
|            | 1080p/24         |            |       |      |           |           |           |
|            | 1080p            |            |       |      |           |           |           |
|            | 1080i            |            |       |      |           |           |           |
|            | 720p             |            |       |      |           |           |           |
|            | 480p/576p        |            |       |      |           |           |           |
| Composante | 480i/576i        |            |       |      |           |           |           |
|            | 1080p            | ✓          |       |      |           |           |           |
|            | 1080i            |            | ✓     |      |           |           |           |
|            | 720p             |            |       | ✓    |           |           |           |
| Composite  | 480p/576p        |            |       |      | ✓         |           |           |
|            | 480i/576i        |            |       |      |           | ✓         |           |
|            | 480i/576i        |            |       |      |           |           | ✓         |

\*1 Résolutions prises en charge : [3840 × 2160 30 Hz], [3840 × 2160 25 Hz], [3840 × 2160 24 Hz], [4096 × 2160 24 Hz]

\*2 L'ampli-tuner AV avec **HDMI IN 1** jusqu'à **HDMI IN 4**. Toutefois, le numéro du lecteur qui émet le signal vidéo à une résolution de 4K ou au même niveau, au même instant, peut aller jusqu'à trois.

\*3 Résolutions prises en charge pour **HDMI OUT SUB**.

# Mise à jour du logiciel

Pour mettre à jour le logiciel de l'ampli-tuner AV, vous pouvez choisir l'une des deux méthodes suivantes : mise à jour via le réseau ou via un stockage USB. Veuillez choisir celle qui convient le mieux à votre environnement. Avant de procéder à la mise à jour, veuillez lire soigneusement les explications correspondantes.

## ■ Mise à jour via un réseau

Vous devez disposer d'une connexion Internet pour mettre à jour le logiciel.

## ■ Mise à jour via un stockage USB (→ page 99)

Vous devez préparer un périphérique de stockage USB tel qu'une clé USB. Vous devez disposer d'au moins 32 MB d'espace libre pour mettre à jour le logiciel.

### Remarque

- Vérifiez la connexion au réseau avant la mise à jour.
- Ne touchez à aucun câble ni périphérique raccordé à l'ampli-tuner AV pendant la procédure de mise à jour.
- N'essayez pas d'accéder à l'ampli-tuner AV depuis votre ordinateur pendant la mise à jour.
- Ne coupez pas l'alimentation de l'ampli-tuner AV durant la mise à jour.
- Il est possible que le support de stockage dans le lecteur USB ne fonctionne pas.
- Si le périphérique USB est partitionné, chaque section sera traitée comme un périphérique indépendant.
- Si le périphérique USB contient beaucoup de données, la lecture par l'ampli-tuner AV peut prendre du temps.
- L'utilisation n'est pas garantie pour tous les périphériques USB, y compris la possibilité de les alimenter.
- Onkyo n'assume aucune responsabilité, de quelque sorte que ce soit, quant à la perte ou aux dommages subis par les données et résultant de l'utilisation d'un périphérique USB avec l'ampli-tuner AV. Onkyo vous recommande de sauvegarder tous vos fichiers musicaux importants auparavant.
- Si vous connectez un disque dur USB sur le port USB, Onkyo vous recommande d'utiliser son adaptateur secteur pour l'alimenter.
- Les concentrateurs USB et les périphériques USB dotés de fonctions de concentrateur ne sont pas pris en charge. Ne

connectez pas votre périphérique USB via un concentrateur USB.

- Les périphériques USB dotés de fonctions de sécurité ne sont pas pris en charge.

### Limitation de responsabilité

Le programme et la documentation en ligne l'accompagnant vous sont fournis pour une utilisation à vos propres risques. Onkyo ne peut être tenu pour responsable, et vous n'avez aucun recours relatif à des dommages pour quelque réclamation que ce soit, qu'il s'agisse de l'utilisation du programme ou de la documentation en ligne l'accompagnant, quelle que soit l'hypothèse légale, délictuelle ou contractuelle. Onkyo ne peut en aucune manière être tenu pour responsable envers vous une tierce partie de dommages particuliers, indirects, accessoires ou immatériels, de quelque nature que ce soit, y compris, et sans s'y limiter, la compensation, le remboursement ou des dommages et intérêts sur la base d'une perte de profits, d'une perte de données ou de toute autre raison actuelle ou future.

Consultez le site Web d'Onkyo pour les toutes dernières informations.

### Mise à jour du logiciel via un réseau

L'ampli-tuner AV vous permet de mettre à jour le logiciel à l'aide d'une connexion réseau.

### Remarque

- Assurez-vous que votre ampli-tuner AV et votre téléviseur sont sous tension et que l'ampli-tuner AV est connecté à internet.
- Ne débranchez et n'éteignez jamais l'ampli-tuner AV pendant la mise à jour.
- Ne branchez et ne débranchez jamais un câble HDMI ou Ethernet pendant le processus de mise à jour.
- N'essayez pas d'accéder à l'ampli-tuner AV depuis votre ordinateur pendant la mise à jour.

- Ne débranchez jamais le cordon d'alimentation pendant le processus de mise à jour.
- La mise à jour du logiciel prend 20 minutes au maximum.
- L'ampli-tuner AV conservera tous vos réglages après la fin de la mise à jour.

### Avant de commencer

- Configurez le paramètre « **HDMI CEC (RIHD)** » sur « **Coupé** » (→ page 73).
- Éteignez le dispositif de contrôle raccordé via RS232 et réseau.
- Désactivez Multi Zone si cette fonction est présente.
- Cessez la lecture du contenu à partir des webradios, USB ou serveurs, etc.

### Procédure de mise à jour

#### 1 Appuyez sur RECEIVER, puis sur HOME sur la télécommande.

Le menu principal apparaît sur l'écran.

#### 2 Sélectionnez « Firmware Update » et appuyez sur ENTER.

Vous devez noter que l'option « **Firmware Update** » s'affichera en grisé pendant quelques instants après l'allumage de l'ampli-tuner AV. Veuillez patienter jusqu'à ce qu'elle soit utilisable.

#### 3 Sélectionnez « Mettre à jour via l'interface NET » et appuyez sur ENTER.

Notez que cette option ne fonctionnera pas si aucun fichier du logiciel, plus récent que ceux de la version actuellement installée n'est présent. Si l'ampli-tuner AV n'est pas connecté à Internet, « **Mettre à jour via l'interface NET** » ne s'affiche pas.



#### 4 Sélectionnez « Mise à jour » et appuyez sur ENTER.

Le processus de mise à jour commence. Pendant le processus de mise à jour, il est possible que l'OSD s'efface selon le programme mis à jour. Dans ce cas, vous pouvez encore voir la progression de la mise à jour sur l'afficheur avant de l'ampli-tuner AV. L'OSD réapparaît une fois la mise à jour terminée, et après avoir éteint et rallumé l'ampli-tuner AV.

#### 5 Le message « Completed! » apparaît sur l'afficheur avant de l'ampli-tuner AV, indiquant que la mise à jour est terminée.

#### 6 Appuyez sur **ON/STANDBY** du panneau avant.

L'ampli-tuner AV se met en mode veille.

N'utilisez pas **RECEIVER** de la télécommande. L'ampli-tuner AV passe en mode veille automatiquement dans les 3 minutes que **ON/STANDBY** soit pressé ou pas. Félicitations ! Le logiciel le plus récent est désormais installé sur votre ampli-tuner AV Onkyo.

## Dépannage

### Cas 1 :

Si une erreur se produit, « **Error!! \*-\*\*** » s'affiche sur l'afficheur avant de l'ampli-tuner AV. (Les caractères alphanumériques de l'afficheur avant sont indiqués par des astérisques.) Consultez le tableau suivant et prenez la mesure appropriée.

### ■ Erreurs pendant une mise à jour via un réseau

| Code de l'erreur   | Description  |
|--|--|
| *-01, *-10   | Le câble Ethernet n'a pas été détecté. Rebranchez le câble correctement.   |
| *-02, *-03, *-04, *-05, *-06, *-11, *-13, *-14, *-16, *-17, *-18, *-20, *-21 | <p>Erreur de connexion à Internet. Vérifiez les éléments suivants :</p> <ul style="list-style-type: none"> <li>Assurez-vous que l'adresse IP, le masque de sous-réseau, l'adresse de la passerelle et le serveur DNS sont correctement configurés.</li> <li>Assurez-vous que le routeur est allumé.</li> <li>Assurez-vous que l'ampli-tuner AV et le routeur sont raccordés à l'aide d'un câble Ethernet.</li> <li>Assurez-vous que votre routeur est correctement configuré. Consultez le manuel d'utilisation du routeur.</li> <li>Si votre routeur n'autorise qu'une seule connexion cliente et qu'un autre périphérique est déjà connecté, l'ampli-tuner AV ne pourra pas accéder au réseau. Consultez votre fournisseur d'accès Internet (FAI).</li> <li>Si votre modem ne fonctionne pas en tant que routeur, vous devez vous procurer un routeur. Selon le réseau, il peut être nécessaire de configurer le serveur proxy si nécessaire. Consultez le document fourni par votre fournisseur d'accès Internet. Si vous ne parvenez toujours pas à accéder à Internet, il est possible que le serveur DNS ou proxy soit temporairement indisponible. Contactez votre fournisseur d'accès Internet.</li> </ul> |
| Autres   | Réessayez la procédure de mise à jour depuis le début. Si l'erreur persiste, veuillez contacter votre assistance Onkyo et fournir le code d'erreur.  |

### Cas 2 :

Si une erreur se produit pendant le processus de mise à jour, débranchez puis rebranchez le cordon d'alimentation et réessayez.

### Cas 3 :

Si vous ne possédez pas de connexion Internet au réseau, veuillez prendre contact avec votre assistance Onkyo.

## Mise à jour du logiciel via USB

L'ampli-tuner AV vous permet de mettre à jour le logiciel à l'aide d'un périphérique USB.

### Remarque

- Ne débranchez et n'éteignez jamais l'ampli-tuner AV pendant le processus de mise à jour.
- Ne branchez et ne débranchez jamais un câble HDMI ou un câble USB pendant le processus de mise à jour.
- Ne débranchez jamais le périphérique de stockage USB comportant le fichier du logiciel ni le cordon d'alimentation pendant le processus de mise à jour.
- N'essayez pas d'accéder à l'ampli-tuner AV depuis votre ordinateur pendant la mise à jour.
- La mise à jour du logiciel prend 20 minutes au maximum.
- L'ampli-tuner AV conservera tous vos réglages après la fin de la mise à jour.

## Avant de commencer

- Configurez le paramètre « **HDMI CEC (RIHD)** » sur « **Coupé** » (→ [page 73](#)).
- Éteignez le dispositif de contrôle raccordé via RS232 et réseau.
- Désactivez Multi Zone si cette fonction est présente.
- Cessez la lecture du contenu à partir des webradios, USB ou serveurs, etc.
- Si des données se trouvent sur le périphérique USB, supprimez-les d'abord.



## Procédure de mise à jour

- 1** Connectez un périphérique USB à votre ordinateur. Si des données se trouvent sur le périphérique USB, supprimez-les d'abord.
- 2** Téléchargez le fichier du logiciel depuis le site Web d'Onkyo. Le nom du fichier est le suivant :  
ONKAVER\*\*\*\*\_\*\*\*\*\*.zip  
Dézippez le fichier téléchargé. Les nombres de dossiers et de fichiers varient selon le modèle.
- 3** Copiez tous les dossiers extraits y compris tous les dossiers et les fichiers dans le dossier racine du périphérique USB. Veillez à ne pas copier le fichier zip.
- 4** Retirez le périphérique USB de votre ordinateur et connectez-le sur le port USB de l'ampli-tuner AV.
- 5** Assurez-vous que l'ampli-tuner AV et votre téléviseur sont allumés.  
Si l'ampli-tuner AV est en veille, appuyez sur **ON/STANDBY** sur l'ampli-tuner AV pour allumer l'afficheur avant.
- 6** Sélectionnez la source d'entrée USB.  
« Now Initializing... » s'affiche sur le panneau avant de l'ampli-tuner AV, puis le nom du périphérique USB s'affiche. La reconnaissance du périphérique USB prend entre 20 et 30 secondes.
- 7** Appuyez sur **RECEIVER**, puis sur **HOME** sur la télécommande.  
Le menu principal apparaît sur l'écran.
- 8** Sélectionnez « Firmware Update » et appuyez sur **ENTER**.

### 9 Sélectionnez « Mettre à jour via l'USB » et appuyez sur **ENTER**.

Notez que cette option ne fonctionnera pas si aucun fichier du logiciel, plus récent que ceux de la version actuellement installée n'est présent. Si l'ampli-tuner AV n'est pas connecté à Internet, « Mettre à jour via l'USB » ne s'affiche pas.

### 10 Sélectionnez « Mise à jour » et appuyez sur **ENTER**.

Le processus de mise à jour commence. Pendant le processus de mise à jour, il est possible que l'OSD s'efface selon le programme mis à jour. Dans ce cas, vous pouvez encore voir la progression de la mise à jour sur l'afficheur avant de l'ampli-tuner AV. L'OSD réapparaît une fois la mise à jour terminée, et après avoir éteint et rallumé l'ampli-tuner AV. N'éteignez pas l'ampli-tuner AV et ne retirez pas le périphérique USB pendant le processus de mise à jour.

### 11 Le message « Completed! » apparaît sur l'afficheur avant de l'ampli-tuner AV, indiquant que la mise à jour est terminée. Retirez le périphérique USB.

### 12 Appuyez sur **ON/STANDBY** du panneau avant.

**L'ampli-tuner AV se met en mode veille.**

N'utilisez pas **RECEIVER** de la télécommande. L'ampli-tuner AV passe en mode veille automatiquement dans les 3 minutes que **ON/STANDBY** soit pressé ou pas.

Félicitations ! Le logiciel le plus récent est désormais installé sur votre ampli-tuner AV Onkyo.

## Dépannage

### Cas 1 :

Si une erreur se produit, « **Error!! \*-\*\*** » s'affiche sur l'afficheur avant de l'ampli-tuner AV. (Les caractères alphanumériques de l'afficheur avant sont indiqués par des astérisques.) Consultez le tableau suivant et prenez la mesure appropriée.

### ■ Erreurs pendant une mise à jour via USB

| Code de l'erreur       | Description  |
|------------------------|--|
| *-01, *-10             | Le câble USB n'a pas été détecté. Vérifiez que la mémoire flash USB ou que le câble USB est correctement branché(e) sur le port USB. Si le périphérique USB dispose de sa propre alimentation, utilisez-la pour l'alimenter.   |
| *-05, *-13, *-20, *-21 | Le fichier du logiciel n'a pas été trouvé dans le dossier racine du périphérique de stockage USB, ou le fichier de mise à jour est destiné à un autre modèle. Réessayez et téléchargez le fichier sur la page d'assistance du site Web en suivant les instructions du site. Si l'erreur persiste, veuillez contacter votre assistance Onkyo et fournir le code d'erreur. |
| Autres                 | Réessayez la procédure de mise à jour depuis le début. Si l'erreur persiste, veuillez contacter votre assistance Onkyo et fournir le code d'erreur.  |

### Cas 2 :

Si une erreur se produit pendant le processus de mise à jour, débranchez puis rebranchez le cordon d'alimentation et réessayez.



# À propos de l'interface HDMI

Conçue pour répondre à la demande accrue en programmes de télévision numérique, la norme HDMI (High Definition Multimedia Interface) est une nouvelle norme d'interface numérique permettant de raccorder des téléviseurs, des vidéoprojecteurs, des lecteurs Blu-ray/DVD, des décodeurs numériques et autres appareils vidéo. Jusqu'à présent, plusieurs câbles audio et vidéo différents étaient nécessaires pour raccorder des appareils audiovisuels. Avec la norme HDMI, un seul câble permet d'acheminer les signaux de commande, les signaux vidéo numériques et les signaux émis par un maximum de huit canaux audio numériques (PCM 2 can., audio numérique multicanaux et PCM multicanaux).

Le flux vidéo HDMI (signal vidéo) est compatible avec la norme DVI (Digital Visual Interface)<sup>\*1</sup> : les téléviseurs et les écrans dotés d'une entrée DVI peuvent donc être branchés au moyen d'un câble adaptateur HDMI/DVI. (Cela ne fonctionne pas avec tous les téléviseurs et écrans, auquel cas aucune image n'apparaît.)

L'ampli-tuner AV utilise le protocole HDCP (High-bandwidth Digital Content Protection)<sup>\*2</sup> de sorte que seuls les appareils compatibles pourront afficher l'image.

L'interface HDMI de l'ampli-tuner AV repose sur les éléments suivants :

Audio Return Channel, 3D, x.v.Color, DeepColor, Lip Sync, 4K (conversion ascendante et Passthrough), DTS-HD Master Audio, DTS-HD High Resolution Audio, Dolby TrueHD, Dolby Digital Plus, DSD et PCM multicanal.

## Formats audio pris en charge

- PCM linéaire à deux canaux (32–192 kHz, 16/20/24 bits)
- PCM linéaire multicanaux (jusqu'à 7.1 can., 32–192 kHz, 16/20/24 bits)
- Train de bits (DSD, Dolby Digital, Dolby Digital Plus, Dolby TrueHD, DTS, DTS-HD High Resolution Audio, DTS-HD Master Audio)

Votre lecteur Blu-ray/DVD doit également prendre en charge la sortie HDMI des formats audio ci-dessus.

## À propos de la protection des droits d'auteur

L'ampli-tuner AV prend en charge la norme HDCP (High-bandwidth Digital Content Protection)<sup>\*2</sup>, un système de protection des signaux vidéo numériques contre la copie. Les autres appareils connectés à l'ampli-tuner AV via une liaison HDMI doivent également prendre en charge la norme HDCP.

\*1 DVI (Digital Visual Interface) : norme d'interface d'affichage numérique développée par le DDWG<sup>\*3</sup> en 1999.

\*2 HDCP (High-bandwidth Digital Content Protection) : technologie de cryptage vidéo développée par Intel pour les interfaces HDMI/DVI. Elle permet de protéger le contenu vidéo et nécessite un appareil compatible HDCP pour afficher les données vidéo cryptées.

\*3 DDWG (Digital Display Working Group) : dirigé par Intel, Compaq, Fujitsu, Hewlett Packard, IBM, NEC et Silicon Image, l'objectif affiché de ce groupe d'industriels est de répondre aux besoins du secteur en matière de connectivité numérique pour les écrans PC et numériques hautes performances.

## Remarque

- Le flux vidéo HDMI est compatible avec la norme DVI (Digital Visual Interface) : les téléviseurs et les écrans dotés d'une entrée DVI peuvent donc être branchés au moyen d'un câble adaptateur HDMI/DVI. (Remarque : les connexions DVI n'acheminent que les signaux vidéo et vous devez donc effectuer un branchement séparé pour les signaux audio.) Toutefois, nous ne pouvons garantir la fiabilité de fonctionnement avec un adaptateur de ce type. De plus, les signaux vidéo provenant d'un PC ne sont pas pris en charge.
- Le signal audio HDMI (taux d'échantillonnage, longueur en bits, etc.) peut être limité par l'appareil source raccordé. Si l'image est de mauvaise qualité ou si aucun son n'est émis par l'appareil branché via HDMI, vérifiez les réglages. Consultez le manuel d'instructions de l'appareil branché pour plus d'informations.



# Fonctionnalités réseau/USB

## Spécifications du réseau

### ■ Réseau Ethernet

Pour de meilleurs résultats, un réseau Ethernet commuté 100Base-TX est recommandé. Bien qu'il soit possible de lire de la musique sur un ordinateur qui est connecté sans fil au réseau, la lecture peut ne pas être fiable. Par conséquent, des connexions câblées sont recommandées.

### ■ Routeur Ethernet

Un routeur gère le réseau, les données de routage et fournit des adresses IP. Votre routeur doit prendre en charge les éléments suivants :

- NAT (Network Address Translation). NAT (traduction d'adresses de réseau) permet à plusieurs ordinateurs en réseau d'accéder simultanément à Internet via une seule connexion Internet. L'ampli-tuner AV a besoin d'un accès à Internet pour la webradio.
- DHCP (Dynamic Host Configuration Protocol). Le protocole DHCP fournit des adresses IP aux périphériques réseau et leur permet de se configurer automatiquement.
- Un routeur avec un commutateur 100Base-TX intégré est recommandé.

Certains routeurs ont un modem intégré, et certains fournisseurs de services Internet peuvent imposer l'utilisation de routeurs spécifiques. Veuillez consulter votre fournisseur d'accès Internet ou votre revendeur informatique en cas de doute.

### ■ Câble Ethernet CAT5

Utiliser un câble Ethernet CAT5 blindé (droit) pour connecter l'ampli-tuner AV à votre réseau domestique.

### ■ Accès à Internet (pour la webradio)

Pour recevoir la webradio, votre réseau Ethernet doit avoir accès à Internet. Une connexion Internet à bande étroite (par exemple modem 56K modem ou ISDN) ne donnera pas de résultats satisfaisants. Par

conséquent, une connexion à bande large est fortement recommandée (modem câble, modem xDSL, etc.). Veuillez consulter votre fournisseur d'accès Internet ou votre revendeur informatique en cas de doute.

### Remarque

- Pour recevoir les webradios avec l'ampli-tuner AV, votre connexion Internet à bande large doit fonctionner et pouvoir accéder à Internet. Consultez votre fournisseur d'accès Internet en cas de problèmes avec la connexion Internet.
- L'ampli-tuner AV utilise le protocole DHCP pour configurer automatiquement ses paramètres réseau. Si vous souhaitez configurer manuellement ces paramètres, consultez « Réseau » (→ [page 76](#)).
- L'ampli-tuner AV ne prend pas en charge les paramètres PPPoE. Par conséquent, si vous avez une connexion Internet de type PPPoE, vous devez utiliser un routeur compatible PPPoE.
- Selon le fournisseur d'accès Internet, il peut être nécessaire de spécifier un serveur proxy pour utiliser la webradio. Si votre ordinateur est configuré pour utiliser un serveur proxy, utilisez les mêmes réglages pour l'ampli-tuner AV (→ [page 76](#)).

## Spécifications du serveur

### ■ Lecture à partir d'un serveur

L'ampli-tuner AV peut lire des fichiers musicaux numériques à partir d'un ordinateur ou d'un serveur multimédia et prend en charge les technologies suivantes :

- Windows Media Player 11
- Windows Media Player 12
- Serveur multimédia certifié DLNA
- L'ordinateur ou le serveur multimédia doivent être dans le même réseau que l'ampli-tuner AV.
- Vous pouvez afficher jusqu'à 20 000 dossiers, et les dossiers peuvent être imbriqués jusqu'à une profondeur de 16 niveaux.

### Remarque

- Pour certains types de serveurs multimédia, il est possible que l'ampli-tuner AV ne soit pas en mesure de les reconnaître ou bien il peut ne pas être en mesure de lire les fichiers musicaux enregistrés sur le serveur.

### ■ Lecture distante

- Windows Media Player 12
- Serveur multimédia ou dispositif de commande certifié DLNA (dans les recommandations d'interopérabilité DLNA 1.5).

La configuration varie selon le serveur multimédia ou les dispositifs de contrôle. Consultez le manuel d'instructions de votre périphérique pour toute information complémentaire.

Si le système d'exploitation de votre ordinateur est Windows 8/Windows 7, Windows Media Player 12 est déjà installé. Pour toute information complémentaires, consultez le site Web de Microsoft.

## Configuration requise des périphériques USB

- Classe de périphérique de stockage de masse USB (cependant non systématiquement garanti).
- Format de système de fichiers FAT16 ou FAT32.
- Si le périphérique de stockage a été partitionné, chaque section sera traitée comme un périphérique indépendant.
- Vous pouvez afficher jusqu'à 20 000 dossiers, et les dossiers peuvent être imbriqués jusqu'à une profondeur de 16 niveaux.
- Les concentrateurs USB et les périphériques USB dotés de fonctions de concentrateur ne sont pas pris en charge.

### Remarque

- Si le support que vous raccordez n'est pas pris en charge, le message « **No Storage** » s'affichera à l'écran.
- Si vous connectez un disque dur USB sur le port **USB** de l'ampli-tuner AV, nous vous recommandons d'utiliser son adaptateur secteur pour l'alimenter.
- L'ampli-tuner AV supporte les lecteurs MP3 USB qui prennent en charge la norme de classe de stockage de masse USB, ce qui autorise le raccordement de périphériques USB à des ordinateurs sans que des pilotes ou des logiciels spéciaux soient nécessaires. Veuillez noter que pas tous les lecteurs MP3 USB prennent en charge la norme de classe de stockage de masse USB. Consultez votre manuel d'utilisation du lecteur MP3 USB pour toute information complémentaire.
- Les fichiers musicaux WMA protégés sur un lecteur MP3 ne peuvent pas être lus.



- Onkyo décline toute responsabilité quant aux quelconques pertes et dommages subis par les données stockées sur un périphérique USB lorsque ce dernier est utilisé avec l'ampli-tuner AV. Nous vous recommandons de sauvegarder tous vos fichiers musicaux importants auparavant.
- Les lecteurs MP3 comportant des fichiers musicaux qui sont gérés avec un logiciel musical spécial ne sont pas pris en charge.
- L'utilisation n'est pas garantie pour tous les périphériques USB, y compris la possibilité de les alimenter.
- Ne connectez pas votre périphérique USB via un concentrateur USB. Le périphérique USB doit être raccordé directement au port **USB** de l'ampli-tuner AV.
- Si le périphérique USB contient beaucoup de données, leur lecture par l'ampli-tuner AV peut prendre du temps.
- Les périphériques USB dotés de fonctions de sécurité ne peuvent pas être lus.

### Formats de fichiers audio pris en charge

Pour la lecture depuis un serveur ou un périphérique USB, l'ampli-tuner AV prend en charge les formats de fichiers musicaux suivants :

Les fichiers à débit binaire variable (VBR) sont pris en charge. Cependant, les temps de lecture peuvent ne pas s'afficher correctement.

#### Remarque

- Pour la lecture distante, l'ampli-tuner AV ne prend pas en charge les formats de fichiers musicaux suivants : FLAC, Ogg Vorbis, DSD et Dolby TrueHD.
- Dans le cas d'une lecture depuis un serveur, il est possible que les formats de fichiers mentionnés ci-dessus ne soient pas lisibles en fonction du type de serveur.

#### ■ MP3 (.mp3 ou .MP3)

- Les fichiers MP3 doivent être au format MPEG-1/ MPEG-2 Audio Layer 3 avec une fréquence d'échantillonnage de 8 kHz, 11,025 kHz, 12 kHz, 16 kHz, 22,05 kHz, 24 kHz, 32 kHz, 44,1 kHz, 48 kHz et un débit binaire compris entre 8 kbps et 320 kbps. Les fichiers non compatibles ne peuvent pas être lus.

#### ■ WMA (.wma ou .WMA)

WMA (Windows Media Audio) est une technologie de compression audio développée par Microsoft Corporation. Les données audio peuvent être codées au format WMA à l'aide de Windows Media® Player.

- L'option de copyright des fichiers WMA doit être désactivée.

- Fréquences d'échantillonnage de 8 kHz, 11,025 kHz, 12 kHz, 16 kHz, 22,05 kHz, 24 kHz, 32 kHz, 44,1 kHz, 48 kHz et les débits binaires compris entre 5 kbps et 320 kbps, ainsi que les DRM WMA sont pris en charge.
- Les formats WMA Pro/Voice ne sont pas pris en charge.

#### ■ WMA Lossless (.wma ou .WMA)

- Les fréquences d'échantillonnage de 44,1 kHz, 48 kHz, 88,2 kHz, 96 kHz sont prises en charge.
- Bit de quantification : 16 bits, 24 bits

#### ■ WAV (.wav ou .WAV)

Les fichiers WAV contiennent des données audio numériques PCM non comprimées.

- Les fréquences d'échantillonnage de 8 kHz, 11,025 kHz, 12 kHz, 16 kHz, 22,05 kHz, 24 kHz, 32 kHz, 44,1 kHz, 48 kHz, 64 kHz, 88,2 kHz, 96 kHz, 176,4 kHz et 192 kHz sont prises en charge.
- Bit de quantification : 8 bits, 16 bits, 24 bits

\* Pour la lecture depuis un périphérique USB, les fréquences d'échantillonnage de 176,4 kHz et 192 kHz ne sont pas prises en charge.

#### ■ AAC

(.aac/.m4a/.mp4/.3gp/.3g2/.AAC/.M4A/.MP4/.3GP ou .3G2)

AAC concerne les données audio MPEG-2/MPEG-4.

- Les fréquences d'échantillonnage de 8 kHz, 11,025 kHz, 12 kHz, 16 kHz, 22,05 kHz, 24 kHz, 32 kHz, 44,1 kHz, 48 kHz, 64 kHz, 88,2 kHz, 96 kHz et les débits binaires compris entre 8 kbps et 320 kbps sont pris en charge.

#### ■ FLAC (.flac ou .FLAC)

FLAC est un format de fichier destiné à la compression des données audio sans perte.

- Les fréquences d'échantillonnage de 8 kHz, 11,025 kHz, 12 kHz, 16 kHz, 22,05 kHz, 24 kHz, 32 kHz, 44,1 kHz, 48 kHz, 64 kHz, 88,2 kHz, 96 kHz, 176,4 kHz et 192 kHz sont prises en charge.
- Bit de quantification : 8 bits, 16 bits, 24 bits

#### ■ Ogg Vorbis (.ogg ou .OGG)

- Les fréquences d'échantillonnage de 8 kHz, 11,025 kHz, 12 kHz, 16 kHz, 22,05 kHz, 24 kHz, 32 kHz, 44,1 kHz, 48 kHz et les débits binaires compris entre 48 kbps et 500 kbps sont pris en charge. Les fichiers non compatibles ne peuvent pas être lus.

#### ■ LPCM (PCM linéaire)

- Les fréquences d'échantillonnage de 8 kHz, 11,025 kHz, 12 kHz, 16 kHz, 22,05 kHz, 24 kHz, 32 kHz, 44,1 kHz, 48 kHz, 64 kHz, 88,2 kHz et 96 kHz sont prises en charge.
- Bit de quantification : 8 bits, 16 bits, 24 bits
- \* Uniquement pour la lecture via un réseau.

#### ■ Apple Lossless (.m4a/.mp4/.M4A/.MP4)

- Les fréquences d'échantillonnage de 8 kHz, 11,025 kHz, 12 kHz, 16 kHz, 22,05 kHz, 24 kHz, 32 kHz, 44,1 kHz, 48 kHz, 64 kHz, 88,2 kHz et 96 kHz sont prises en charge.
- Bit de quantification : 16 bits, 24 bits

#### ■ DSD (.dsf ou .DSF)

- Le taux d'échantillonnage de 2,8224 MHz est pris en charge.

#### ■ Dolby TrueHD (.vr/.mlp/.VR/.MLP)

- Les fréquences d'échantillonnage de 48 kHz, 64 kHz, 88,2 kHz, 96 kHz, 176,4 kHz et 192 kHz sont prises en charge.
- \* Pour la lecture depuis un périphérique USB, seules les fréquences d'échantillonnage de 48 kHz et 64 kHz sont prises en charge.

### À propos de DLNA

La Digital Living Network Alliance est une collaboration internationale intersectorielle. Les membres de la DLNA ont développé un concept de réseaux interopérables câblés et sans fil sur lesquels il est possible de partager du contenu tel que des photos, de la musique et des vidéos via de l'électronique grand public, des ordinateurs et des périphériques mobiles aussi bien chez soi qu'à l'extérieur. L'ampli-tuner AV est conforme aux recommandations d'interopérabilité de la DLNA version 1.5.



# Informations sur la licence et sur les marques déposées

« x.v.Color » est une marque déposée de Sony Corporation.



Fabriqué sous licence et protégé par les brevets américains numéros : 5 956 674 ; 5 974 380 ; 6 226 616 ; 6 487 535 ; 7 212 872 ; 7 333 929 ; 7 392 195 ; 7 272 567 et d'autres brevets américains et étrangers en cours de validité ou d'enregistrement. DTS-HD et son symbole et & DTS-HD et son symbole sont tous deux des marques déposées et DTS-HD Master Audio, est une marque déposée de DTS, Inc. Le produit comprend les logiciels. © DTS, Inc. Tous droits réservés.



Fabriqué sous licence concédée par la société Dolby Laboratories. Dolby, Pro Logic, Surround EX et le symbole du double D sont des marques commerciales de la société Dolby Laboratories.

Music Optimizer™ et « WRAT » sont des marques déposées de la société Onkyo Corporation.



« Les termes HDMI et HDMI High Definition Multimedia Interface ainsi que le logo HDMI sont des marques commerciales ou des marques déposées de la société HDMI Licensing LLC aux États-Unis et dans d'autres pays. »



InstaPrevue et le logo d'InstaPrevue sont des marques commerciales ou des marques déposées de Silicon Image, Inc. aux États-Unis et dans d'autres pays.



THX et le logo THX sont des marques commerciales de THX Ltd. qui peuvent être enregistrées dans certaines juridictions. Tous droits réservés.

## THX Select2 Plus

Avant qu'un composant de home-cinéma puisse être certifié THX Select2 Plus, il doit passer une série rigoureuse d'essais de qualité et de performances. Ce n'est qu'après cela que le logo THX Select2 Plus, qui représente notre garantie que les produits de home-cinéma achetés vous offriront de fantastiques performances pour les années à venir est attribué. Les exigences THX Select2 Plus définissent des centaines de paramètres, notamment les performances de l'amplificateur de puissance et du préamplificateur ainsi que les opérations pour les domaines numériques et analogiques. Les récepteurs THX Select2 Plus présentent également les technologies THX propriétaires (par ex. le mode THX) qui convertit de manière précise les bandes son pour la lecture par des systèmes de home-cinéma.

Apple, iPod et iPhone sont des marques de la société Apple Inc., enregistrées aux États-Unis ainsi que dans d'autres pays.

Apple TV est une marque commerciale d'Apple Inc., enregistrée aux États-Unis et dans d'autres pays.



Fabriqué sous licence d'Audyssey Laboratories™, Inc. Brevets américains et étrangers en instance. Audyssey MultEQ®, Audyssey Dynamic EQ®, Audyssey Dynamic Volume® et Audyssey DSX® sont des marques déposées d'Audyssey Laboratories, Inc.

« DLNA®, le logo DLNA et DLNA CERTIFIED® sont des marques commerciales, des marques de services ou des marques de certification de Digital Living Network Alliance. »

La technologie d'encodage audio MPEG Layer-3 fait l'objet d'une licence de Fraunhofer IIS et de Thomson.

Ce produit est protégé par certains droits relatifs à la propriété intellectuelle de Microsoft. L'utilisation ou la distribution d'une telle technologie hors de ce produit est interdite sans une licence de Microsoft.

Windows et le logo Windows sont des marques commerciales du groupe de sociétés Microsoft.

Qdeo et QuietVideo sont des marques commerciales de Marvell ou de ses filiales.

« Xantech » est une marque déposée de Xantech Corporation.

« Niles » est une marque déposée de Niles Audio Corporation.

Re-Equalization et le logo « Re-EQ » sont des marques commerciales de THX Ltd.



« MHL, le logo MHL et Mobile High-Definition Link sont des marques déposées ou enregistrées de MHL LLC aux États-Unis et dans d'autres pays. »



Le logo Wi-Fi CERTIFIED est une marque de certification de Wi-Fi Alliance.

Le logo Wi-Fi certifié illustre l'association internationale qui certifie l'interopérabilité. « Wi-Fi Alliance » garantit que le produit a passé le test de compatibilité avec les autres équipements certifiés Wi-Fi.





La marque et les logos Bluetooth® sont des marques déposées appartenant à Bluetooth SIG, Inc. et toute utilisation de telles marques par Onkyo est sous licence. Les autres marques et noms commerciaux sont ceux de leurs propriétaires respectifs.

Onkyo ne garantit pas la compatibilité Bluetooth entre l'ampli-tuner AV et tous les appareils compatibles Bluetooth. Pour assurer la compatibilité entre l'ampli-tuner AV et un autre périphérique à technologie Bluetooth, consultez la documentation de l'appareil et le vendeur. Dans certains pays, il peut exister des restrictions sur l'utilisation d'appareils Bluetooth. Vérifiez auprès des autorités locales.

# Caractéristiques techniques

## Section amplificateur

Puissance de sortie nominale

Tous les canaux : **Puissance continue de 130 W minimum par canal, charges de 8 ohms, 2 canaux utilisant une fréquence de 20 Hz à 20 kHz, avec une distorsion harmonique totale maximale de 0,08% (FTC)**  
(Modèles nord-américains)  
7 canaux × 180 W à 6 ohms, 1 kHz,  
1 canal alimenté de 1% (IEC)  
(Modèles européens)

Puissance dynamique\*

\* IEC60268-Puissance de sortie maximale à court terme

300 W (3 Ω, avant)  
250 W (4 Ω, avant)  
150 W (8 Ω, avant)

THD+N (distorsion harmonique totale+bruit)

0,08% (20 Hz - 20 kHz, demi-puissance)

Facteur d'amortissement

60 (avant, 1 kHz, 8 Ω)

Sensibilité et impédance d'entrée (asymétrique)

200 mV/47 kΩ (LINE)  
2,5 mV/47 kΩ (PHONO MM)

Niveau de sortie RCA nominal et impédance

200 mV/470 Ω (PRE OUT)

Niveau de sortie RCA maximum et impédance

4,6 V/470 Ω (PRE OUT)

Surcharge phono 70 mV (MM 1 kHz 0,5% direct)

Distorsion de fréquence

5 Hz - 100 kHz/+1 dB, -3 dB (mode direct)

Caractéristiques du réglage de la tonalité

±10 dB, 30 Hz (GRAVES)  
±10 dB, 20 kHz (AIGUS)

Rapport signal-bruit 106 dB (LINE, IHF-A)

80 dB (PHONO MM, IHF-A)

Impédance des enceintes

4 Ω - 16 Ω

## Section vidéo

Sensibilité d'entrée/Niveau et impédance de sortie

1 Vp-p/75 Ω (Composante Y)  
0,7 Vp-p/75 Ω (Composante P<sub>B</sub>/C<sub>B</sub>, P<sub>R</sub>/C<sub>R</sub>)  
1 Vp-p/75 Ω (Composite)

Distorsion de fréquence de la vidéo composante

5 Hz - 100 MHz/+0 dB, -3 dB

## Section tuner

Plage de fréquences FM

87,5 MHz - 107,9 MHz  
(Modèles nord-américains)  
87,5 MHz - 108,0 MHz, RDS  
(Modèles européens)

Plage de fréquences AM

522/530 kHz - 1 611/1 710 kHz

Stations programmables

40

## Section réservée au réseau

LAN Ethernet 10BASE-T/100BASE-TX

LAN sans fil

Normes conformes : IEEE 802.11 b/g/n standard  
(norme Wi-Fi®)

Sécurité :

WEP 64 bit, WEP 128 bit, WPA/WPA2-PSK (AES), WPA/WPA2-PSK (TKIP)

Fréquence de transmission

1 - 11 ch (Modèles nord-américains)  
10 - 13 ch (Modèles france)  
1 - 13 ch (Modèles européens)  
(norme Wi-Fi®)

Fréquence radioélectrique

2,4 GHz





## Bluetooth section

|                                  |  |
|----------------------------------|--|
| Système de communication         | Version 2.1 des spécifications Bluetooth + EDR (Enhanced Data Rate)                              |
| Portée maximale de communication | Ligne de portée, env. 15 m <sup>*1</sup>   |
| Bande de fréquence               | Bande 2,4 GHz (2,4000 GHz – 2,4835 GHz)  |
| Méthode de modulation            | FHSS (Freq Hopping Spread Spectrum)  |
| Profils Bluetooth compatibles    | A2DP 1.2 (Advanced Audio Distribution Profile)<br>AVRCP 1.3 (Audio Video Remote Control Profile) |
| Codecs pris en charge            | SBC  |
| Portée de transmission (A2DP)    | 20 Hz – 20 000 Hz (Fréquence d'échantillonnage 44,1 kHz)   |

\*1 La gamme réelle variera suivant certains facteurs comme les obstacles entre les périphériques, les champs magnétiques autour d'un four, l'électricité statique, les téléphones sans fil, la sensibilité de réception, les performances de l'antenne, le système d'exploitation, l'application logicielle, etc.

## Généralités

|                                  |   |
|----------------------------------|---|
| Alimentation                     | 120 V CA, 60 Hz<br>(Modèles nord-américains)<br>220 - 240 V CA, 50/60 Hz<br>(Modèles européens) |
| Consommation                     | 8,1 A (Modèles nord-américains)<br>720 W (Modèles européens)                                    |
| Consommation électrique insonore | 85 W (Modèles nord-américains)<br>75 W (230 V)<br>80 W (240 V)<br>(Modèles européens)           |
| Consommation en veille           | 0,1 W (Modèles nord-américains)<br>0,2 W (Modèles européens)                                    |
| Dimensions (L x H x P)           | 435 mm x 198,5 mm x 398 mm  |
| Poids                            | 15,0 kg   |

## HDMI

|                               |   |
|-------------------------------|---|
| Entrée                        | IN 1, IN 2, IN 3, IN 4, IN 5, IN 6, IN 7, AUX INPUT   |
| Sortie                        | OUT MAIN, OUT SUB   |
| Tableau des résolutions vidéo | 4K  |
| Format audio                  | Dolby TrueHD, DTS-HD Master Audio, DVD-Audio, DSD   |
| Pris en charge                | 3D, Audio Return Channel, DeepColor, x.v.Color, Lip Sync, CEC (RIHD), 4K (conversion ascendante et Passthrough) |

## Entrées vidéo

|            |                                       |
|------------|---------------------------------------|
| Composante | IN 1, IN 2                            |
| Composite  | BD/DVD, CBL/SAT, STB/DVR, GAME 1, AUX |

## Sorties vidéo

|            |             |
|------------|-------------|
| Composante | OUT         |
| Composite  | MONITOR OUT |

## Entrées audio

|            |   |
|------------|---|
| Numérique  | Optiques : 2<br>Coaxiales : 3                           |
| Analogique | BD/DVD, CBL/SAT, STB/DVR, GAME 1, PC, TV/CD, PHONO, AUX |

## Sorties audio

|  |  |
|--|--|
| Analogique                             | ZONE2 LINE OUT, ZONE3 LINE OUT   |
| Sorties preout multicanaux analogiques | 7  |
| Pré-sorties subwoofer                  | 2  |
| Sorties enceintes                      | Principales (L, R, C, SL, SR, SBL, SBR)<br>+ Avant Larges/ZONE2 (L, R) + Avant Hautes (L, R) |
| Casque                                 | 1 (ø 6,3)  |

## Autres

|                         |           |
|-------------------------|-----------|
| Configuration micro     | 1         |
| RS232                   | 1         |
| RI                      | 1         |
| USB                     | 1 (avant) |
| Ethernet                | 1         |
| Entrée IR               | 1         |
| Sortie déclencheur 12 V | 1         |

Les caractéristiques techniques et les fonctionnalités sont susceptibles d'être modifiées sans préavis.



# Mémo

# ONKYO

## Onkyo Corporation

2-1, Nisshin-cho, Neyagawa-shi, OSAKA 572-8540, JAPAN

<http://www.onkyo.com/>

## The Americas

### Onkyo U.S.A. Corporation

18 Park Way, Upper Saddle River, N.J. 07458, U.S.A.

For Dealer, Service, Order and all other Business Inquiries:

Tel: 201-785-2600 Fax: 201-785-2650

<http://www.us.onkyo.com/>

For Product Support Team Only:

1-800-229-1687

<http://www.us.onkyo.com/>

## Europe

### Onkyo Europe Electronics GmbH

Liegnitzerstrasse 6, 82194 Groebenzell, GERMANY

Tel: +49-8142-4401-0 Fax: +49-8142-4208-213

<http://www.eu.onkyo.com/>

### Onkyo Europe Electronics GmbH (UK Branch)

Unit 19, Building 6, Croxley Green Business Park, Hatters Lane, Watford, WD18 8YH, UK

Tel: +44 (0)8712-00-19-96 Fax: +44 (0)8712-00-19-95

## China

### Onkyo China Limited (Hong Kong)

Unit 1033, 10/F, Star House, No 3, Salisbury Road, Tsim Sha Tsui Kowloon, Hong Kong.

Tel: 852-2429-3118 Fax: 852-2428-9039

<http://www.hk.onkyo.com/>

### Onkyo China PRC (Mainland)

1301, 555 Tower, No.555 West NanJing Road, Jing'an District, Shanghai, China 200041,

Tel: 86-21-52131366 Fax: 86-21-52130396

<http://www.cn.onkyo.com/>

## Asia, Oceania, Middle East, Africa

Please contact an Onkyo distributor referring to Onkyo SUPPORT site.

<http://www.intl.onkyo.com/support/>

The above-mentioned information is subject to change without prior notice.

Visit the Onkyo web site for the latest update.

SN 29401442FR

(C) Copyright 2013 Onkyo Corporation Japan. All rights reserved.

Y1303-1



\* 2 9 4 0 1 4 4 2 F R \*

## Using Internet Radio

### Common Procedures in Internet Radio Menu

#### Note

- Available services may vary depending on the region.
- Certain network service or contents available through this device may not be accessible in case the service provider terminates its service.

#### 1 Press NET.

A list of the network services appears, and the **NET** indicator lights. If it flashes, verify that the Ethernet cable is firmly connected to the AV receiver.

#### 2 Select the desired service and press ENTER.

The top page of the selected service appears.

### Using Multiple Accounts

The AV receiver supports multiple user accounts, which means you can freely switch between several logins. After registering user accounts, login is performed from the “**Users**” screen.

#### 1 Press MENU while the Users screen is displayed.

The following menu items appear:

##### Add new user:

##### Remove this user:

You can either store a new user account, or delete an existing one.

#### Tip

- Some of the services don't allow the use of multiple user accounts.
- You can store up to 10 user accounts.
- To switch between accounts you must first log out from the current account, and log in again on the “**Users**” screen.

[Pandora® internet radio  
–Getting Started \(U.S. only\)..... 2](#)

[Using Rhapsody \(U.S. only\)..... 3](#)

[Using the SiriusXM Internet Radio  
\(North American only\)..... 4](#)

[Using Last.fm Internet Radio ..... 5](#)

[Using Slacker Personal Radio ..... 6](#)

[Using MP3tunes ..... 7](#)



## Pandora® internet radio –Getting Started (U.S. only)

Pandora is a free, personalized Internet radio service that plays the music you know and helps you discover music you'll love.

### 1 Use ▲/▼ to select “I have a Pandora Account” or “I’m new to Pandora” and then press ENTER.

If you are new to Pandora select “I’m new to Pandora”. You will see an activation code on your TV screen. Please write down this code. Go to an Internet connected computer and point your browser to [www.pandora.com/onkyo](http://www.pandora.com/onkyo)

Enter your activation code and then follow the instructions to create your Pandora account and your personalized Pandora Internet radio stations. You can create your stations by entering your favorite tracks and artists when prompted. After you have created your account and stations you can return to your Onkyo receiver and press enter to begin listening to your personalized Pandora Internet radio.

If you have an existing Pandora account, you can add your Pandora account to your Onkyo receiver by selecting “I have a Pandora Account” and logging in with your email and password.

#### Tip

- If you want to use multiple user accounts, see “Using Multiple Accounts” (→ [page 1](#)). Login can be made from the “Users” screen.

### 2 To play a station, use ▲/▼ to select the station from your station list, and then press ENTER. Playback starts and the playback screen appears.

#### Create a New Station:

Enter the name of a track, artist, or genre and Pandora will create a unique radio station for you based on the musical qualities of that track, artist, or genre.

#### ■ Menu Items

##### I like this track:

Give a track “thumbs-up” and Pandora will play more music like it.

##### I don’t like this track:

Give a track “thumbs-down” and Pandora will ban that track from the current station.

##### Why is this track playing?:

Discover some of the musical attributes that Pandora uses to create your personal radio stations.

##### I’m tired of this track:

If you are tired of a track, you can put the track to sleep and Pandora will not play it for one month.

##### Create station from this artist:

Creates a radio station from this artist.

#### Delete this station:

This will permanently delete a station from your Pandora account. All of your thumbs feedback will be lost should you choose to re-create the station with the same track or artist.

#### Create station from this track:

Creates a radio station from this track.

#### Rename this station:

Lets you rename the current radio station.

#### Bookmark this artist:

Pandora will bookmark your favorite artist for your profile on [www.pandora.com](http://www.pandora.com).

#### Bookmark this track:

Pandora will bookmark the current track and allow you to buy them all from Amazon or iTunes in one step!

#### Add to My Favorites:

Adds a station to My Favorites list.

## PANDORA®

PANDORA, the PANDORA logo, and the Pandora trade dress are trademarks or registered trademarks of Pandora Media, Inc. Used with permission.



## Using Rhapsody (U.S. only)

### 1 Use ▲/▼ to select “Sign in to your account” and then press ENTER.

To use Rhapsody, you need an account. If you don't have one yet, you can create a new account at

[www.rhapsody.com/onkyo](http://www.rhapsody.com/onkyo)

If you have an existing Rhapsody account, select “Sign in to your account” and press ENTER.

Enter your user name (usually your email) and password in the next keyboard screen, or in Web Setup.

#### ■ Using the keyboard screen

1. Use ▲/▼/◀/▶ and ENTER to enter your user name and password.
2. Select “OK”.
3. Press ENTER. The “Confirm your entries” screen appears.
4. Press ENTER.

#### Tip

- If you want to use multiple user accounts, see “Using Multiple Accounts” (→ [page 1](#)). Login can be made from the “Users” screen.

### 2 Use ▲/▼ to select the menu, then press ENTER.

#### Search:

You can search for music by Artist, Album, or Track.

#### Music Guide:

You can play tracks from Genres, Top Artists, Top Albums, Top Tracks, New Releases, and Staff Picks.

#### Rhapsody Channels:

Listen to radio channels programmed by Rhapsody's top-notch editors.

#### Playlists:

Play your own personal playlists.

#### My Library:

Bookmark your favorite albums and tracks from the Rhapsody catalog using My Library.

#### Account Info:

Confirm your account information.

#### Sign Out:

Sign out from your Rhapsody account.

### 3 Use ▲/▼ to select a channel, and press ENTER or ► to start playback.

Playback starts and the playback screen appears.

You can control the tracks with the buttons on the remote control.

Enabled buttons: ►, II, ■, ◀◀, ▶▶, I◀◀, ▶▶I, RANDOM, REPEAT

#### Note

- On Rhapsody Channels, some of the buttons don't work.

#### ■ Menu Items

##### Add track to My Library:

Bookmark currently-playing tracks.

##### Add album to My Library:

Bookmark currently-playing albums.

##### Add playlist to My Library:

Bookmark currently-playing playlists.

##### Add channel to My Channels:

Bookmark currently-playing Rhapsody radio channels.

##### Add to My Favorites:

Adds a track, channel or playlist to My Favorites list.

#### Tip

- You can remove bookmarked tracks, albums, and Rhapsody Channels from My Library.



## Using the SiriusXM Internet Radio (North American only)

Your Onkyo AV receiver includes a free trial of SiriusXM Internet Radio. The “Account Info” screen shows how many days are left in your trial. After the trial period expires, if you want to continue listening to the service, you must subscribe. To subscribe go to [www.siriusxm.com/internetradio](http://www.siriusxm.com/internetradio) with your computer.

When you subscribe, you will be provided with a username and password which has to be entered into the AV receiver.

To use SiriusXM Internet Radio, you must have your AV receiver connected to the Internet. Using the remote control, follow these steps:

### 1 Use ▲/▼ to select “Sign In”, and then press ENTER.

If you have an existing SIRIUS account, you can sign in by selecting “Sign In”. Enter your user name and password in the next keyboard screen, or in Web Setup. If you don’t know your username or password, call Sirius XM at (888) 539-7474 for assistance.

#### Tip

- If you want to use multiple user accounts, see “Using Multiple Accounts” (→ [page 1](#)). Login can be made from the “Users” screen.

#### ■ Using the keyboard screen

1. Use ▲/▼/◀/▶ and ENTER to enter your user name and password.
2. Select “OK”.
3. Press ENTER. The “Confirm your entries” screen appears.
4. Press ENTER.

“Please wait...” appears and then “SiriusXM Internet Radio” screen appears which displays the category available for selection.

### 2 Use ▲/▼ to select the category and then press ENTER.

The channel list screen for the selected category appears.

### 3 Use ▲/▼ to select the desired channel and then press ENTER.

The playback screen for the selected channel appears and you can listen to SiriusXM Internet Radio.

You can control the tracks with the buttons on the remote control.

Enabled buttons: ■, ■■, ◀◀, ▶▶

#### ■ Menu Items

##### Add to My Favorites:

Adds a channel to My Favorites list.



SiriusXM Internet Radio subscriptions are sold separately and are governed by the Sirius Terms and Conditions (see [www.sirius.com](http://www.sirius.com)). Be sure to read this agreement before you purchase your subscription. Sirius, XM and all related marks and logos are trademarks of Sirius XM Radio Inc. and its subsidiaries. All rights reserved.





## Using Last.fm Internet Radio

### Last.fm is a music service that learns what you love...

Your new Onkyo AV receiver is very clever. If you have a free Last.fm account, it will keep track of all the songs you've just played. When you visit the Last.fm website, you can see personal charts of the music you've enjoyed, share them with friends and see what they like, too.

With thousands of biographies, reviews and an endless choice of personalised, ad-free radio stations, Last.fm is a great way to discover music. Pick up your free Last.fm account today at [www.last.fm/join](http://www.last.fm/join)

Get a subscription and you can enjoy the best of ad-free Last.fm Radio on your Onkyo AV receiver without a computer!

### Recommended Radio:

Discover smart personalised recommendations that adapt as your tastes change.

### Artist Radio:

Pick any artist and we'll play you a whole station of music inspired by your choice.

### My Library:

Sit back and enjoy selections from all the music you've heard since you joined Last.fm.

### Tag Radio:

Polish funk? Death pop? Think of a style and we'll entertain you with it for hours.

Start your free trial straight away when you create your account and see for yourself what it's like to have the world's music at your fingertips. Latest prices and full information are available at [www.last.fm/subscribe](http://www.last.fm/subscribe)

## 1 Use ▲/▼ to select "Sign in to your account", and then press ENTER.

If you have the existing Last.fm account, you can sign in to your account to select "Sign in to your account". Enter your user name and password in the next keyboard screen.

### ■ Using the keyboard screen

1. Use ▲/▼/◀/▶ and the **ENTER** to enter your user name and password.
2. Select "OK".
3. Press **ENTER**. The "Confirm your entries" screen appears.
4. Press **ENTER**.

"Please wait..." appears and then "Last.fm Internet Radio" screen appears.

### Tip

- If you want to use multiple user accounts, see "Using Multiple Accounts" (→ [page 1](#)). Login can be made from the "Users" screen.

## 2 Use ▲/▼ to select menu and then press ENTER.

### Search Station:

You can search station by Artist, Tag, or User Name.

### Top Artists Station:

You can play tracks of top-rated artists.

### Top Tags Station:

You can play tracks of top-rated tags.

### Personal Station:

- You can play tracks from personalized station ("Your Library", "Your Neighbourhood" and "Your Recommendations").

### Profile:

You can play tracks from "Recently Listened Tracks", "Library" and "Neighbours".

### Account Info:

Confirm your account information.

### Sign Out:

It signs out from your account.

## 3 Use ▲/▼ to select a station, and press ENTER or ▶ to start playback.

Playback starts and the playback screen appears.

### ■ Menu Items

#### I Love this track:

Track information is saved in Last.fm server, and playback frequency increases.

#### Ban this track:

Track information is saved in Last.fm server, and playback frequency reduces.

#### Add to My Favorites:

Adds a station to My Favorites list.

### ■ Using scrobbling control

Use ▲/▼ to select "Enable", and then press **ENTER**.

- \* Internet radio services provided by a third party may be terminated with or without notice. Internet radio services may not be available in some areas.



## Using Slacker Personal Radio

**1** If you do not have an account, create one on the Slacker website ([www.slacker.com](http://www.slacker.com)) with your computer.

If you already have a Slacker account, select “Sign in to your account” and then press ENTER.

The keyboard screen appears. You can enter information from the remote control or the keys on the main unit.

**2** If there are no mistakes in the information you have entered, use ▲/▼/◀/▶ to select “OK” then press ENTER.

An account information confirmation screen appears.

**3** If you do not have an account, select “Access without Sign In” and press ENTER to use a restricted version of the service.

Note that use will be restricted.

### Tip

- If you want to use multiple user accounts, see “Using Multiple Accounts” (→ [page 1](#)). Login can be made from the “Users” screen.

**4** Use ▲/▼ to select a menu item and then press ENTER.

To sign out, use ▲/▼ to select “Sign out” from this screen and then press ENTER.

**5** Use ▲/▼ to select a station and then press ENTER or ► to start playback from the station.

The playback screen appears.

**6** You can control the tracks with the buttons on the remote control.

Enabled buttons: ►, ||, ■, ►►

### ■ Menu Items

#### Rate Song as Favorite:

Stores information to server, making it more likely that the song will be played again.

#### Ban Song:

Stores information to server, making it less likely that the song will be played again.

#### Ban Artist:

Stores information to server, making it less likely that the songs from this artist will be played again.

#### Mark Favorite:

Adds the currently playing station to your favorites.

#### Unmark Favorite:

Deletes the currently playing station from your favorites.

#### Add song to Library:

Adds the currently playing track to your library.

#### Delete song from Library:

Deletes the currently playing track from your library.

#### Add to My Favorites:

Adds a station or song to My Favorites list.



## Using MP3tunes

Listen to your music collection on your home stereo in complete digital fidelity without a personal computer plus safely backup all your songs. Here's how:

### Creating an Account on your Computer

- 1** From your computer, open a web browser and go to: [www.mp3tunes.com/signup](http://www.mp3tunes.com/signup)
- 2** Create an account.
- 3** Click the Upload link ([www.mp3tunes.com/upload](http://www.mp3tunes.com/upload)) to add files to your Locker.
- 4** View, edit and listen to your files by clicking on Player ([www.mp3tunes.com/player](http://www.mp3tunes.com/player)).

### Playing Contents on the AV Receiver

#### Tip

- Before proceeding, you need to select the MP3tunes service as described in "Common Procedures in Internet Radio Menu" (→ [page 1](#)).

- 1** Use ▲/▼ to select "Sign in to your account", and then press ENTER.
- 2** Enter the e-mail address and password you used when creating your account, select "OK" and press ENTER.  
The keyboard screen appears. You can enter your user name and password from the remote controller or the buttons on the AV receiver.
- 3** If there are no mistakes in the information you have entered, select "OK" and press ENTER.  
An account information confirmation screen appears.

#### Tip

- If you want to use multiple user accounts, see "Using Multiple Accounts" (→ [page 1](#)). Login can be made from the "Users" screen.

- 4** Use ▲/▼ to select the menu, then press ENTER.

#### Music:

The place to find your Artists, Albums, and Playlists.

#### Shuffle:

Starts playing a random selection of tracks from your Locker.

#### Search:

Find a specific Album, Artist, or Song.

#### Account Info:

Your MP3tunes account information.

#### Sign Out:

Log out of your MP3tunes account.

The track at the top of the music list is automatically played back.

- 5** Use ▲/▼ to select a track and press ENTER or ► to start playback.

A playback screen appears.

You can control the tracks with the buttons on the remote control.

Enabled buttons: ►, ||, ■, ◀◀, ▶▶

#### ■ Menu Items

#### Go to Menu:

Displays additional menu options.

- 6** You can view or change your MP3tunes account settings by going to [www.mp3tunes.com/account](http://www.mp3tunes.com/account).



# Utilisation d'une webradio

## Procédures courantes dans le menu de webradio

### Remarque

- Les services disponibles peuvent varier en fonction de la région.
- Certain services réseau ou contenus disponible via cet appareil peuvent être inaccessibles au cas où le prestataire de services terminerai son service.

### 1 Appuyez sur NET.

Une liste des services réseau s'affiche, et le témoin **NET** s'allume. S'il clignote, vérifiez que le câble Ethernet est fermement branché sur l'ampli-tuner AV.

### 2 Sélectionnez le service désiré et appuyez sur ENTER.

La page principale du service sélectionné s'affiche.

### Utilisation de plusieurs comptes

L'ampli-tuner AV prend en charge plusieurs comptes utilisateur, ce qui signifie que vous pouvez librement commuter entre plusieurs connexions. Après avoir enregistré des comptes utilisateur, l'identification est réalisée à partir de l'écran « **Users** ».

#### 1 Appuyez sur MENU lorsque l'écran Users est affiché.

Les éléments de menu suivants s'affichent :

**Add new user :**

**Remove this user :**

Vous pouvez soit stocker un nouveau compte utilisateur, soit en supprimer un existant.

### Conseil

- Certains des services ne permettent pas l'utilisation de plusieurs comptes utilisateur.
- Vous pouvez stocker jusqu'à 10 comptes utilisateur.
- Pour commuter entre les comptes, vous devez d'abord vous déconnecter du compte actuel, puis vous reconnectez depuis l'écran « **Users** ».

### Pandora® internet Radio

–Pour commencer  
(États-Unis uniquement)..... 2

### Utilisation de Rhapsody

(États-Unis uniquement)..... 3

### Utilisation de SiriusXM Internet Radio

(Amérique du Nord uniquement) ..... 4

Utilisation de la webradio Last.fm..... 5

Utilisation de Slacker Personal Radio ..... 6



## Pandora® internet Radio –Pour commencer (États-Unis uniquement)

Pandora est un service de radio en ligne libre et personnalisé vous permettant de lire la musique que vous connaissez et de découvrir celle que vous aimez.

### 1 Utilisez ▲/▼ pour sélectionner « I have a Pandora Account » ou « I'm new to Pandora », puis appuyez sur ENTER.

Si vous ne connaissez pas Pandora sélectionnez « I'm new to Pandora ». Un code d'activation apparaîtra sur l'écran de votre téléviseur. Notez ce code. Utilisez un ordinateur branché sur Internet et connectez le navigateur à [www.pandora.com/onkyo](http://www.pandora.com/onkyo)

Saisissez votre code d'activation puis suivez les instructions pour créer votre compte Pandora et vos stations webradio Pandora personnalisées. Lorsque vous y êtes invités, vous pouvez créer vos stations en saisissant vos pistes et vos artistes préférés. Après la création de votre compte et de vos stations, vous pouvez retourner à votre récepteur Onkyo et appuyez sur entrée pour écouter votre webradio Pandora personnalisée.

Si vous disposez d'un compte Pandora, vous pouvez ajouter votre compte Pandora à votre récepteur Onkyo en sélectionnant « I have a Pandora Account » et y accéder en entrant votre adresse e-mail et votre mot de passe.

#### Conseil

- Si vous souhaitez utiliser plusieurs comptes utilisateur, consultez « Utilisation de plusieurs comptes » (→ [page 1](#)). L'identification peut être réalisée à partir de l'écran « Users ».

### 2 Pour lire une station, utilisez ▲/▼ pour sélectionner la station dans votre liste de stations, puis appuyez sur ENTER.

La lecture débute et l'écran de lecture s'affiche.

#### Create a New Station :

Saisissez le nom d'une piste, d'un artiste ou d'un genre et Pandora créera une station radio unique pour vous en fonction des qualités musicales de la piste, de l'artiste ou du genre choisi.

#### ■ Éléments du menu

##### I like this track :

Acceptez la piste et Pandora lira d'autres musiques similaires.

##### I don't like this track :

Rejetez la piste et Pandora éliminera cette piste de la station écoutée.

##### Why is this track playing? :

Découvrez certains des attributs musicaux que Pandora utilise pour créer vos stations radio personnelles.

##### I'm tired of this track :

Si vous en avez assez d'une piste, vous pouvez mettre la piste « au repos » et Pandora ne la lira plus pendant un mois.

##### Create station from this artist :

Permet de créer une station radio à partir de cet artiste.

#### Delete this station :

Ceci supprimera de façon permanente la station de votre compte Pandora. Au cas où vous décideriez de recréer la station avec les mêmes pistes ou les mêmes artistes, tous vos acceptations/rejets précédents seront perdus.

#### Create station from this track :

Permet de créer une station radio à partir de cette piste.

#### Rename this station :

Vous permet de renommer la station radio actuelle.

#### Bookmark this artist :

Pandora marquera votre artiste préféré pour votre profil sur [www.pandora.com](http://www.pandora.com).

#### Bookmark this track :

Pandora marquera la piste en cours et vous permettra de toutes les acheter sur Amazon ou iTunes en une étape !

#### Add to My Favorites :

Permet d'ajouter une station à la liste My Favorites.

## PANDORA®

PANDORA, le logo PANDORA, et l'habillage commercial Pandora sont des marques commerciales ou des marques déposées de la société Pandora Media, Inc. Utilisées avec autorisation.



## Utilisation de Rhapsody (Etats-Unis uniquement)

### 1 Utilisez ▲/▼ pour sélectionner « Sign in to your account », puis appuyez sur ENTER.

Vous devez posséder un compte pour utiliser Rhapsody. Si vous ne disposez pas encore d'un compte, vous pouvez en créer un à partir de [www.rhapsody.com/onkyo](http://www.rhapsody.com/onkyo)

Si vous possédez déjà un compte Rhapsody, sélectionnez « Sign in to your account », puis appuyez sur **ENTER**.

Saisissez votre nom utilisateur (en général votre adresse électronique) et votre mot de passe dans l'écran clavier suivant ou dans Configuration Web.

#### ■ Utilisation de l'écran clavier

1. Utilisez ▲/▼/◀/▶ et **ENTER** pour saisir votre nom d'utilisateur et votre mot de passe.
2. Sélectionnez « **OK** ».
3. Appuyez sur **ENTER**. L'écran « **Confirm your entries** » s'affiche.
4. Appuyez sur **ENTER**.

#### Conseil

- Si vous souhaitez utiliser plusieurs comptes utilisateur, consultez « Utilisation de plusieurs comptes » (→ [page 1](#)). L'identification peut être réalisée à partir de l'écran « **Users** ».

### 2 Utilisez ▲/▼ pour sélectionner le menu, puis appuyez sur ENTER.

#### Search :

Vous pouvez rechercher des morceaux par artiste, par album ou par piste.

#### Music Guide :

Vous pouvez lire des pistes à partir des genres, des meilleurs artistes, des meilleurs albums, des meilleures pistes, des nouveautés et des sélections du personnel.

#### Rhapsody Channels :

Écoutez les canaux de radio programmée par les meilleurs éditeurs de Rhapsody.

#### Playlists :

Permet de jouer vos listes de lecture personnelles.

#### My Library :

Marquez vos albums et vos pistes personnelles dans le catalogue de Rhapsody à l'aide de My Library.

#### Account Info :

Vérifiez les informations de votre compte.

#### Sign Out :

Déconnectez-vous de votre compte Rhapsody.

### 3 Utilisez ▲/▼ pour sélectionner un canal, puis appuyez sur ENTER ou ► pour démarrer la lecture.

La lecture débute et l'écran de lecture s'affiche. Vous pouvez contrôler les pistes avec les touches sur la télécommande.

Boutons activés : ►, ||, ■, ◀◀, ▶▶, I◀◀, ▶▶I, **RANDOM**, **REPEAT**

#### Remarque

- Sur les canaux Rhapsody, certaines touches ne fonctionnent pas.

#### ■ Eléments du menu

##### Add track to My Library :

Marquez les pistes en cours de lecture.

##### Add album to My Library :

Marquez les albums en cours de lecture.

##### Add playlist to My Library :

Marquez les listes de lecture en cours de lecture.

##### Add channel to My Channels :

Marquez les canaux de radio Rhapsody en cours de lecture.

##### Add to My Favorites :

Permet d'ajouter une piste, un canal ou une liste de lecture à la liste My Favorites.

#### Conseil

- Vous pouvez supprimer des pistes, des albums et des canaux Rhapsody marqués de My Library.





## Utilisation de SiriusXM Internet Radio (Amérique du Nord uniquement)

Votre ampli-tuner AV Onkyo comprend un essai gratuit de SiriusXM Internet Radio. L'écran « Account Info » affiche le nombre de jours restants dans votre essai. Une fois la période d'essai expirée, si vous souhaitez continuer à écouter le service, vous devez vous abonner. Pour vous inscrire, accédez à l'adresse [www.siriusxm.com/internetradio](http://www.siriusxm.com/internetradio) à l'aide de votre ordinateur.

Lorsque vous vous inscrivez, vous devez fournir un nom et un mot de passe utilisateur qui doivent être saisis dans l'ampli-tuner AV.

Pour utiliser SiriusXM Internet Radio, l'ampli-tuner AV doit être connecté à Internet. Suivez les étapes ci-dessous à l'aide de la télécommande :

### 1 Utilisez ▲/▼ pour sélectionner « Sign In », puis appuyez sur ENTER.

Si vous possédez déjà un compte SIRIUS, vous pouvez y accéder en sélectionnant « Sign In ». Saisissez votre nom utilisateur et votre mot de passe dans l'écran clavier suivant ou dans Configuration Web. Si vous ne connaissez pas votre nom d'utilisateur ou votre mot de passe, appelez Sirius XM au (888) 539-7474 pour obtenir une assistance.

#### Conseil

- Si vous souhaitez utiliser plusieurs comptes utilisateur, consultez « Utilisation de plusieurs comptes » (→ [page 1](#)). L'identification peut être réalisée à partir de l'écran « Users ».

#### ■ Utilisation de l'écran clavier

1. Utilisez ▲/▼/◀/▶ et ENTER pour saisir votre nom d'utilisateur et votre mot de passe.
2. Sélectionnez « OK ».
3. Appuyez sur ENTER. L'écran « Confirm your entries » s'affiche.
4. Appuyez sur ENTER.  
« Please wait... » s'affiche, puis l'écran « SiriusXM Internet Radio » affiche la catégorie que vous pouvez sélectionner.

### 2 Utilisez ▲/▼ pour sélectionner la catégorie, puis appuyez sur ENTER.

L'écran de la liste des canaux de la catégorie sélectionnée s'affiche.

### 3 Utilisez ▲/▼ pour sélectionner le canal de votre choix, puis appuyez sur ENTER.

L'écran de lecture du canal sélectionné s'affiche et vous pouvez écouter SiriusXM Internet Radio. Vous pouvez contrôler les pistes avec les touches sur la télécommande.

Boutons activés : ■, ■■, ◀◀, ▶▶

#### ■ Éléments du menu

##### Add to My Favorites :

Permet d'ajouter un canal à la liste My Favorites.



Les abonnements SiriusXM Internet Radio sont vendus séparément et sont subordonnés par les conditions Sirius (voir [www.sirius.com](http://www.sirius.com)). Assurez-vous de lire cet accord avant d'acquiescer votre abonnement. Sirius, XM et tous les logos et marques afférents sont des marques déposées de Sirius XM Radio Inc. et de ses filiales. Tous droits réservés.



## Utilisation de la webradio Last.fm

### Last.fm un service de musique qui apprend ce que vous aimez...

Votre nouvel ampli-tuner AV Onkyo est très intelligent. Si vous avez un compte Last.fm gratuit, il garde une trace de toutes les chansons que vous avez juste jouées. Quand vous vous rendez sur le site Web de Last.fm, vous pouvez voir les graphiques personnels de la musique que vous avez appréciée, les partagez avec vos amis et également voir ce qu'ils aiment.

Avec des milliers de biographies, de revues et un choix infini de stations de radio personnalisées et sans pub, Last.fm est excellent moyen de découvrir de la musique. Créez aujourd'hui votre compte Last.fm gratuit sur [www.last.fm/join](http://www.last.fm/join)

Inscrivez-vous et vous pourrez apprécier le meilleur de la radio sans pub Last.fm sur votre ampli-tuner AV Onkyo sans ordinateur !

### Recommended Radio :

Découvrez les recommandations personnalisées fûtées qui changent en même temps que vos goûts.

### Artist Radio :

Sélectionnez n'importe quel artiste et nous vous jouerons une station entière de musique inspirée par votre choix.

### My Library :

Reposez-vous de retour et appréciez les sélections à partir de toute la musique que vous avez entendue depuis que vous avez joint Last.fm.

### Tag Radio :

Funk polonaise ? Death pop ? Pensez à un style et nous vous divertirons avec pendant des heures.

Commencez votre essai gratuit immédiatement à la création votre compte et découvrez par vous-même ce que cela fait d'avoir la musique du monde au bouts des doigts. Les derniers prix et les informations complètes sont disponibles sur [www.last.fm/subscribe](http://www.last.fm/subscribe)

## 1 Utilisez ▲/▼ pour sélectionner « Sign in to your account », puis appuyez sur ENTER.

Vous possédez déjà un compte Last.fm, vous pouvez vous y connecter pour sélectionner « **Sign in to your account** ». Saisissez votre nom utilisateur et votre mot de passe dans l'écran clavier suivant.

### ■ Utilisation de l'écran clavier

1. Utilisez ▲/▼/◀/▶ et le bouton **ENTER** pour saisir votre nom d'utilisateur et votre mot de passe.
  2. Sélectionnez « **OK** ».
  3. Appuyez sur **ENTER**. L'écran « **Confirm your entries** » s'affiche.
  4. Appuyez sur **ENTER**.
- « **Please wait...** » apparaît puis l'écran « **Last.fm Internet Radio** » apparaît.

### Conseil

- Si vous souhaitez utiliser plusieurs comptes utilisateur, consultez « Utilisation de plusieurs comptes » (→ [page 1](#)). L'identification peut être réalisée à partir de l'écran « **Users** ».

## 2 Utilisez ▲/▼ pour sélectionner un menu puis appuyez sur ENTER.

### Search Station :

Vous pouvez rechercher une station par artiste, par tag ou par nom d'utilisateur.

### Top Artists Station :

Vous pouvez lire des pistes des artistes les mieux évalués.

### Top Tags Station :

Vous pouvez lire des pistes des tags les mieux évalués.

### Personal Station :

Vous pouvez lire des pistes de votre station personnalisée (« **Your Library** », « **Your Neighbourhood** » et « **Your Recommendations** »).

### Profile :

Vous pouvez lire des pistes de « **Recently Listened Tracks** », « **Library** » et « **Neighbours** ».

### Account Info :

Vérifiez les informations de votre compte.

### Sign Out :

Pour vous déconnecter de votre compte.

## 3 Utilisez ▲/▼ pour sélectionner une station, puis appuyez sur ENTER ou ▶ pour démarrer la lecture.

La lecture débute et l'écran de lecture s'affiche.

### ■ Eléments du menu

#### I Love this track :

L'information de la piste est sauvegardée dans le serveur Last.fm, et la fréquence de lecture augmente.

#### Ban this track :

L'information de la piste est sauvegardée dans le serveur Last.fm, et la fréquence de lecture diminue.

#### Add to My Favorites :

Permet d'ajouter une station à la liste My Favorites.

### ■ Utilisation du contrôle Scrobbling

Utilisez ▲/▼ pour sélectionner « **Enable** », puis appuyez sur **ENTER**.

\* Les services de webradio fournis par un tiers peuvent être résiliés avec ou sans préavis. Les services de webradio peuvent ne pas être accessibles dans certaines zones.



## Utilisation de Slacker Personal Radio

**1** Si vous ne possédez pas de compte, créez-en un à partir du site Web de Slacker ([www.slacker.com](http://www.slacker.com)) à l'aide de votre ordinateur.

Si vous possédez déjà un compte Slacker, sélectionnez « **Sign in to your account** », puis appuyez sur **ENTER**.

L'écran clavier s'affiche. Pouvez saisir des informations à partir de la télécommande ou des touches sur l'appareil principal.

**2** Si les informations que vous avez saisies ne comportent pas d'erreur, utilisez ▲/▼/◀/▶ pour sélectionner « **OK** », puis appuyez sur **ENTER**.

L'écran de confirmation des informations du compte s'affiche.

**3** Si vous ne possédez pas de compte, sélectionnez « **Access without Sign In** », puis appuyez sur **ENTER** pour utiliser une version restreinte du service.

Veillez noter que l'utilisation est restreinte.

### Conseil

- Si vous souhaitez utiliser plusieurs comptes utilisateur, consultez « Utilisation de plusieurs comptes » (→ [page 1](#)). L'identification peut être réalisée à partir de l'écran « **Users** ».

**4** Utilisez ▲/▼ pour sélectionner un élément du menu, puis appuyez sur **ENTER**.

Pour vous déconnecter, utilisez ▲/▼ pour sélectionner « **Sign out** » depuis cet écran, puis appuyez sur **ENTER**.

**5** Utilisez ▲/▼ pour sélectionner une station, puis appuyez sur **ENTER** ou ▶ pour démarrer la lecture depuis cette station.

L'écran de lecture apparaît.

**6** Vous pouvez contrôler les pistes avec les touches sur la télécommande.

Boutons activés : ▶, II, ■, ▶▶

### ■ Éléments du menu

#### Rate Song as Favorite :

Permet de stocker des informations sur le serveur, et d'augmenter la probabilité que le morceau soit lu de nouveau.

#### Ban Song :

Permet de stocker des informations sur le serveur, et de diminuer la probabilité que le morceau soit lu de nouveau.

#### Ban Artist :

Permet de stocker des informations sur le serveur, et de diminuer la probabilité que les morceaux de cet artiste soient lus de nouveau.

#### Mark Favorite :

Permet d'ajouter la station en cours de lecture à vos favoris.

#### Unmark Favorite :

Permet de supprimer la station en cours de lecture de vos favoris.

#### Add song to Library :

Permet d'ajouter la piste en cours de lecture à votre bibliothèque.

#### Delete song from Library :

Permet de supprimer la piste en cours de lecture de votre bibliothèque.

#### Add to My Favorites :

Permet d'ajouter une station ou un morceau à la liste My Favorites.



# Uso de Internet Radio

## Procedimientos comunes en el menú Internet Radio

### Nota

- Los servicios disponibles pueden variar de una región a otra.
- Es posible que determinados servicios de red o contenidos disponibles a través de este dispositivo no sean accesibles si el proveedor del servicio da por finalizado el servicio.

### 1 Pulse NET.

Aparecerá una lista de los servicios de red y se iluminará el indicador **NET**. Si parpadea, verifique que el cable Ethernet esté firmemente conectado al receptor de AV.

### 2 Seleccione el servicio deseado y pulse ENTER.

Aparecerá la página principal del servicio seleccionado.

### Uso de múltiples cuentas

El receptor de AV permite múltiples cuentas de usuario, lo que quiere decir que se puede cambiar libremente entre varios usuarios. Después de registrar las cuentas de usuario, el acceso se realiza desde la pantalla “**Users**”.

### 1 Pulse MENU cuando aparezca la pantalla de usuarios.

Aparecerán los siguientes elementos del menú:

**Add new user:**

**Remove this user:**

Puede guardar una nueva cuenta de usuario o borrar una existente.

### Consejo

- Algunos de los servicios no permiten el uso de múltiples cuentas de usuario.
- Puede guardar hasta 10 cuentas de usuario.
- Para cambiar entre cuentas debe antes cerrar sesión en la cuenta actual y acceder de nuevo en la pantalla “**Users**”.

**Pandora® Internet Radio**  
–Primeros pasos (solo EE.UU.)..... 2

**Uso de Rhapsody (sólo EE.UU.)..... 3**

**Uso de SiriusXM Internet Radio**  
(solo Norteamérica)..... 4

**Uso de Last.fm Internet Radio ..... 5**

**Uso de Slacker Personal Radio ..... 6**



## Pandora® Internet Radio –Primeros pasos (solo EE.UU.)

Pandora es un servicio de radio por Internet gratuito y personalizado que reproduce la música que usted conoce y le ayudará a descubrir música que le encantará.

### 1 Utilice ▲/▼ para seleccionar “I have a Pandora Account” o “I’m new to Pandora” y luego pulse ENTER.

Si no conoce Pandora seleccione “I’m new to Pandora”. Verá un código de activación en la pantalla del televisor. Tome nota de este código. Vaya a un ordenador conectado a Internet y dirija el navegador a [www.pandora.com/onkyo](http://www.pandora.com/onkyo)

Introduzca su código de activación y siga las instrucciones para crear su cuenta de Pandora y sus emisoras de radio por Internet personalizadas de Pandora. Puede crear sus propias emisoras introduciendo sus temas y artistas favoritos cuando aparezca la solicitud correspondiente. Una vez creada su cuenta y sus emisoras, puede regresar al receptor Onkyo y pulsar Enter para empezar a escuchar su radio por Internet personalizada de Pandora.

Si ya dispone de una cuenta de Pandora, puede añadirla al receptor Onkyo seleccionando “I have a Pandora Account” e iniciando la sesión con su dirección de correo electrónico y contraseña.

#### Consejo

- Si desea utilizar múltiples cuentas de usuario, consulte “Uso de múltiples cuentas” (→ [página 1](#)). Se puede iniciar sesión desde la pantalla “Users”.

### 2 Utilice ▲/▼ para seleccionar la emisora en la lista de emisoras y luego pulse ENTER.

Se inicia la reproducción y aparece la pantalla de reproducción.

#### Create a New Station:

Introduzca el nombre de un tema, artista o género; Pandora creará una emisora de radio exclusiva para usted basada en las cualidades musicales de ese tema, de ese artista o de ese género.

#### ■ Elementos del menú

##### I like this track:

Si aprueba (pulgar arriba) un tema, Pandora reproducirá más música parecida.

##### I don’t like this track:

Si no aprueba (pulgar abajo) el tema, Pandora eliminará dicho tema de la emisora actual.

##### Why is this track playing?:

Descubra algunos de los atributos musicales que Pandora utiliza para crear sus emisoras de radio personalizadas.

##### I’m tired of this track:

Si se cansa de un tema, puede “silenciarlo” de modo que Pandora no lo reproduzca durante un mes.

##### Create station from this artist:

Crea una emisora de radio a partir de este artista.

#### Delete this station:

Esto eliminará de forma permanente una emisora de su cuenta de Pandora. Toda la información sobre sus aprobaciones/ desaprobarciones se perderá si quiere volver a crear la emisora con el mismo tema o artista.

#### Create station from this track:

Crea una emisora de radio a partir de este tema.

#### Rename this station:

Le permite renombrar la emisora de radio actual.

#### Bookmark this artist:

Pandora marcará su artista favorito para su perfil en [www.pandora.com](http://www.pandora.com).

#### Bookmark this track:

Pandora marcará el tema actual y le permitirá comprarlos todos en Amazon o iTunes ¡con un solo paso!

#### Add to My Favorites:

Añade una emisora a la lista Mis favoritos.

## PANDORA®

PANDORA, el logotipo de PANDORA logo, y la imagen corporativa de Pandora son marcas comerciales o marcas comerciales registradas de Pandora Media, Inc. Uso con permiso.



## Uso de Rhapsody (sólo EE.UU.)

### 1 Utilice ▲/▼ para seleccionar “Sign in to your account” y luego pulse ENTER.

Para utilizar Rhapsody, necesitará una cuenta. Si todavía no tiene una, puede crear una nueva en [www.rhapsody.com/onkyo](http://www.rhapsody.com/onkyo)

Si ya tiene una cuenta Rhapsody, seleccione “Sign in to your account” y pulse ENTER.

Escriba su nombre de usuario (normalmente el correo electrónico) y contraseña en la pantalla de teclado que aparece a continuación o en la configuración web.

#### ■ Utilización de la pantalla de teclado

1. Utilice ▲/▼/◀/▶ y ENTER para introducir su nombre de usuario y su contraseña.
2. Seleccione “OK”.
3. Pulse ENTER. Aparecerá la pantalla “Confirm your entries”.
4. Pulse ENTER.

#### Consejo

- Si desea utilizar múltiples cuentas de usuario, consulte “Uso de múltiples cuentas” (→ [página 1](#)). Se puede iniciar sesión desde la pantalla “Users”.

### 2 Utilice ▲/▼ para seleccionar el menú y luego pulse ENTER.

#### Search:

Puede buscar música por artista, álbum o canción.

#### Music Guide:

Puede reproducir canciones por géneros, artistas principales, álbumes principales o canciones principales, novedades, selección del sitio.

#### Rhapsody Channels:

Escuche las emisoras de radio programadas por los principales redactores de Rhapsody.

#### Playlists:

Reproduzca sus listas personales.

#### My Library:

Marque sus álbumes y canciones preferidas en el catálogo de Rhapsody, usando Mi biblioteca.

#### Account Info:

Confirme los datos de su cuenta.

#### Sign Out:

Salga de su cuenta Rhapsody.

### 3 Utilice ▲/▼ para seleccionar una emisora y luego pulse ENTER o ▶ para iniciar la reproducción.

Se inicia la reproducción y aparece la pantalla de reproducción.

Puede controlar las pistas con los botones del mando a distancia.

Botones activados: ▶, ||, ■, ◀◀, ▶▶, |◀◀, ▶▶|, RANDOM, REPEAT

#### Nota

- En Rhapsody Channels, algunos de los botones no funcionan.

#### ■ Elementos del menú

##### Add track to My Library:

Marca las canciones que se están reproduciendo actualmente.

##### Add album to My Library:

Marca los álbumes que se están reproduciendo actualmente.

##### Add playlist to My Library:

Marca las listas de reproducción que se están reproduciendo actualmente.

##### Add channel to My Channels:

Marca las emisoras de Rhapsody que se están reproduciendo actualmente.

##### Add to My Favorites:

Añade una canción, emisora o lista de reproducción a la lista Mis favoritos.

#### Consejo

- Puede eliminar las canciones, los álbumes y las emisoras de Rhapsody marcados de Mi biblioteca.





## Uso de SiriusXM Internet Radio (solo Norteamérica)

Su receptor de AV Onkyo incluye una prueba gratuita de SiriusXM Internet Radio. La pantalla "Account Info" muestra los días que quedan de la prueba. Una vez que termine el periodo de prueba, si desea seguir escuchando este servicio, deberá contratarlo. Para suscribirse vaya a [www.siriusxm.com/internetradio](http://www.siriusxm.com/internetradio) con su ordenador.

Cuando se suscriba, recibirá un nombre de usuario y una contraseña que deberá introducir en el receptor de AV.

Para poder utilizar SiriusXM Internet Radio, el receptor de AV debe estar conectado a internet. Para usar el mando a distancia, siga este procedimiento:

### 1 Utilice ▲/▼ para seleccionar "Sign In", y luego pulse ENTER.

Si ya tiene una cuenta SIRIUS, puede acceder seleccionando "Sign In". Escriba su nombre de usuario y contraseña en la pantalla de teclado que aparece a continuación o en la configuración web. Si no sabe su nombre de usuario o la contraseña, llame a Sirius XM al número (888) 539-7474 para solicitar asistencia.

#### Consejo

- Si desea utilizar múltiples cuentas de usuario, consulte "Uso de múltiples cuentas" (→ [página 1](#)). Se puede iniciar sesión desde la pantalla "Users".

#### ■ Utilización de la pantalla de teclado

1. Utilice ▲/▼/◀/▶ y ENTER para introducir su nombre de usuario y su contraseña.
2. Seleccione "OK".
3. Pulse ENTER. Aparecerá la pantalla "Confirm your entries".
4. Pulse ENTER.

Aparecerá "Please wait..." y después la pantalla "SiriusXM Internet Radio", que muestra la categoría disponible para la selección.

### 2 Utilice ▲/▼ para seleccionar la categoría y luego pulse ENTER.

Aparece una pantalla con una lista de emisoras de la categoría seleccionada.

### 3 Utilice ▲/▼ para seleccionar la emisora deseada y luego pulse ENTER.

Aparecerá la pantalla de reproducción de la emisora seleccionada y ahora usted podrá escuchar SiriusXM Internet Radio.

Puede controlar las pistas con los botones del mando a distancia.

Botones activados: ■, ■■, I◀◀, ▶▶I

#### ■ Elementos del menú

##### Add to My Favorites:

Añade una emisora a la lista Mis favoritos.



Las suscripciones a SiriusXM Internet Radio se venden por separado y se rigen por las condiciones de Sirius (consulte [www.sirius.com](http://www.sirius.com)). Lea atentamente este acuerdo antes de comprar la suscripción. Sirius, XM y todas las marcas y logotipos relacionados son marcas comerciales de Sirius XM Radio Inc. y sus filiales. Todos los derechos reservados.



## Uso de Last.fm Internet Radio

**Last.fm es un servicio musical que sabe lo que le gusta...**

Su nuevo receptor de AV Onkyo es muy inteligente. Si tiene una cuenta gratuita de Last.fm, hará un seguimiento de todas las canciones que acaba de escuchar. Cuando visite el sitio web de Last.fm, podrá ver listas personales de la música que ha disfrutado, compartirlas con sus amigos y también ver lo que les gusta a ellos.

Con sus miles de biografías, críticas y una infinita variedad de emisoras de radio personalizadas y sin publicidad, Last.fm es una forma excelente de descubrir música. Cree hoy mismo una cuenta gratuita de Last.fm en [www.last.fm/join](http://www.last.fm/join)

Si se suscribe podrá disfrutar de lo mejor de Last.fm Radio sin anuncios en su receptor de AV Onkyo sin necesidad de un ordenador.

### Recommended Radio:

Descubra nuestras interesantes recomendaciones personalizadas que se adaptan a sus gustos en cada momento.

### Artist Radio:

Escoja cualquier artista y podrá escuchar una emisora de radio inspirada exclusivamente en su elección.

### My Library:

Relájese y disfrute de selecciones de toda la música que ha escuchado desde que se registró en Last.fm.

### Tag Radio:

¿Polish funk? ¿Death pop? Piense en un estilo y podrá escucharlo durante horas.

Pruébelo gratis ahora mismo. Cree una cuenta y verá por sí mismo lo que significa tener toda la música del mundo al alcance de sus oídos. Puede consultar los precios actualizados y toda la información que desee en [www.last.fm/subscribe](http://www.last.fm/subscribe)

## 1 Utilice ▲/▼ para seleccionar “Sign in to your account”, y luego pulse ENTER.

Si ya tiene una cuenta de Last.fm, puede acceder a ella para seleccionar “Sign in to your account”. Introduzca su nombre de usuario y contraseña en la siguiente pantalla de teclado.

### ■ Utilización de la pantalla de teclado

1. Utilice ▲/▼/◀/▶ y ENTER para introducir su nombre de usuario y su contraseña.
2. Seleccione “OK”.
3. Pulse ENTER. Aparecerá la pantalla “Confirm your entries”.
4. Pulse ENTER.

Aparecerá “Please wait...” y después la pantalla “Last.fm Internet Radio”.

### Consejo

- Si desea utilizar múltiples cuentas de usuario, consulte “Uso de múltiples cuentas” (→ [página 1](#)). Se puede iniciar sesión desde la pantalla “Users”.

## 2 Utilice ▲/▼ para seleccionar un menú y luego pulse ENTER.

### Search Station:

Puede buscar emisoras por artista, etiquetas o nombre de usuario.

### Top Artists Station:

Puede reproducir canciones de los artistas mejor clasificados.

### Top Tags Station:

Puede reproducir canciones con las etiquetas mejor clasificadas.

### Personal Station:

Puede reproducir pistas de una emisora personalizada (“Your Library”, “Your Neighbourhood” y “Your Recommendations”).

### Profile:

Puede reproducir pistas de “Recently Listened Tracks”, “Library” y “Neighbours”.

### Account Info:

Confirme los datos de su cuenta.

### Sign Out:

Se desconecta de su cuenta.

## 3 Utilice ▲/▼ para seleccionar una emisora y luego pulse ENTER o ▶ para iniciar la reproducción.

Se inicia la reproducción y aparece la pantalla de reproducción.

### ■ Elementos del menú

#### I Love this track:

Se guarda la información sobre la canción en el servidor de Last.fm y aumenta la frecuencia con la que se reproduce.

#### Ban this track:

Se guarda la información sobre la canción en el servidor de Last.fm y se reduce la frecuencia con la que se reproduce.

#### Add to My Favorites:

Añade una emisora a la lista Mis favoritos.

### ■ Uso del control de scrobbling

Utilice ▲/▼ para seleccionar “Enable”, y luego pulse ENTER.

\* Los servicios de radio por Internet suministrados por terceros pueden cancelarse con o sin aviso previo. Es posible que los servicios de radio por Internet no estén disponibles en algunas zonas.



## Uso de Slacker Personal Radio

**1** Si no tiene una cuenta, cree una en el sitio web de Slacker ([www.slacker.com](http://www.slacker.com)) con su ordenador.

Si ya tiene una cuenta de Slacker, seleccione “Sign in to your account” y pulse ENTER.

Aparecerá la pantalla de teclado. Puede introducir información desde el mando a distancia o desde el teclado de la unidad principal.

**2** Si no hay errores en la información que ha introducido, utilice ▲/▼/◀/▶ para seleccionar “OK” y luego pulse ENTER.

Aparecerá una pantalla de confirmación de la información de la cuenta.

**3** Si no tiene una cuenta, seleccione “Access without Sign In” y pulse ENTER para utilizar una versión restringida del servicio.

Tenga en cuenta que el uso estará restringido.

### Consejo

- Si desea utilizar múltiples cuentas de usuario, consulte “Uso de múltiples cuentas” (→ [página 1](#)). Se puede iniciar sesión desde la pantalla “Users”.

**4** Utilice ▲/▼ para seleccionar un menú y luego pulse ENTER.

Para salir, utilice ▲/▼ para seleccionar “Sign out” en esta pantalla y luego pulse ENTER.

**5** Utilice ▲/▼ para seleccionar una emisora y luego pulse ENTER o ► para iniciar la reproducción de la emisora.

Aparecerá la pantalla de reproducción.

**6** Puede controlar las pistas con los botones del mando a distancia.

Botones activados: ►, II, ■, ►►

### ■ Elementos del menú

#### Rate Song as Favorite:

Guarda información en el servidor, haciendo que sea más probable que la canción se vuelva a reproducir.

#### Ban Song:

Guarda información en el servidor, haciendo que sea menos probable que la canción se vuelva a reproducir.

#### Ban Artist:

Guarda información en el servidor, haciendo que sea menos probable que las canciones de este artista se vuelvan a reproducir.

#### Mark Favorite:

Añade la emisora que se está reproduciendo actualmente a los favoritos.

#### Unmark Favorite:

Elimina la emisora que se está reproduciendo actualmente de los favoritos.

#### Add song to Library:

Añade la canción que se está reproduciendo actualmente a su biblioteca.

#### Delete song from Library:

Elimina la canción que se está reproduciendo actualmente de la biblioteca.

#### Add to My Favorites:

Añade una emisora o canción a la lista Mis favoritos.



SN 29401478IRUS

Y1212-1



\* 2 9 4 0 1 4 7 8 I R U S \*

## Using Internet Radio

### Common Procedures in Internet Radio Menu

#### Note

- Available services may vary depending on the region.
- Certain network service or contents available through this device may not be accessible in case the service provider terminates its service.

#### 1 Press NET.

A list of the network services appears, and the **NET** indicator lights. If it flashes, verify that the Ethernet cable is firmly connected to the AV receiver.

#### 2 Select the desired service and press ENTER.

The top page of the selected service appears.

### Using Multiple Accounts

The AV receiver supports multiple user accounts, which means you can freely switch between several logins. After registering user accounts, login is performed from the “**Users**” screen.

#### 1 Press MENU while the Users screen is displayed.

The following menu items appear:

##### Add new user:

##### Remove this user:

You can either store a new user account, or delete an existing one.

#### Tip

- Some of the services don't allow the use of multiple user accounts.
- You can store up to 10 user accounts.
- To switch between accounts you must first log out from the current account, and log in again on the “**Users**” screen.

### Using Last.fm Internet Radio ..... 2



## Using Last.fm Internet Radio

### Last.fm is a music service that learns what you love...

Your new Onkyo AV receiver is very clever. If you have a free Last.fm account, it will keep track of all the songs you've just played. When you visit the Last.fm website, you can see personal charts of the music you've enjoyed, share them with friends and see what they like, too.

With thousands of biographies, reviews and an endless choice of personalised, ad-free radio stations, Last.fm is a great way to discover music. Pick up your free Last.fm account today at [www.last.fm/join](http://www.last.fm/join)

UK and Germany only:

Get a subscription and you can enjoy the best of ad-free Last.fm Radio on your Onkyo AV receiver without a computer!

#### Recommended Radio:

Discover smart personalised recommendations that adapt as your tastes change.

#### Artist Radio:

Pick any artist and we'll play you a whole station of music inspired by your choice.

#### My Library:

Sit back and enjoy selections from all the music you've heard since you joined Last.fm.

#### Tag Radio:

Polish funk? Death pop? Think of a style and we'll entertain you with it for hours.

Start your free trial straight away when you create your account and see for yourself what it's like to have the world's music at your fingertips. Latest prices and full information are available at [www.last.fm/subscribe](http://www.last.fm/subscribe)

### 1 Use ▲/▼ to select "Sign in to your account", and then press ENTER.

If you have the existing Last.fm account, you can sign in to your account to select "Sign in to your account". Enter your user name and password in the next keyboard screen.

#### ■ Using the keyboard screen

1. Use ▲/▼/◀/▶ and the **ENTER** to enter your user name and password.
2. Select "OK".
3. Press **ENTER**. The "Confirm your entries" screen appears.
4. Press **ENTER**.

"Please wait..." appears and then "Last.fm Internet Radio" screen appears.

#### Tip

- If you want to use multiple user accounts, see "Using Multiple Accounts" (→ [page 1](#)). Login can be made from the "Users" screen.

### 2 Use ▲/▼ to select menu and then press ENTER.

#### Search Station:

You can search station by Artist, Tag, or User Name.

#### Top Artists Station:

You can play tracks of top-rated artists.

#### Top Tags Station:

You can play tracks of top-rated tags.

#### Personal Station:

You can play tracks from personalized station ("Your Library", "Your Neighbourhood" and "Your Recommendations").

#### Profile:

You can play tracks from "Recently Listened Tracks", "Library" and "Neighbours".

#### Account Info:

Confirm your account information.

#### Sign Out:

It signs out from your account.

### 3 Use ▲/▼ to select a station, and press ENTER or ▶ to start playback.

Playback starts and the playback screen appears.

Enabled buttons: ▶, ■, ▶▶

#### ■ Menu Items

##### I Love this track:

Track information is saved in Last.fm server, and playback frequency increases.

##### Ban this track:

Track information is saved in Last.fm server, and playback frequency reduces.

##### Add to My Favorites:

Adds a station to My Favorites list.

#### ■ Using scrobbling control

Use ▲/▼ to select "Enable", and then press **ENTER**.

- \* Internet radio services provided by a third party may be terminated with or without notice.  
Internet radio services may not be available in some areas.





# Internetradio verwenden

## Allgemeine Verfahren bei den Internetradio-Menüs

### Anmerkung

- Die verfügbaren Dienste sind länderabhängig verschieden.
- Bestimmte Netzwerkdienste oder über dieses Gerät zur Verfügung stehende Inhalte stehen eventuell nicht zur Verfügung, falls der Service-Anbieter seine Dienstleistung beendet.

### 1 Drücken Sie NET.

Es erscheint eine Liste der Netzwerkdienste und die **NET**-Anzeige leuchtet. Wenn sie blinkt, überprüfen Sie ob das Ethernet-Kabel fest im AV-Receiver eingesteckt ist.

### 2 Wählen Sie den gewünschten Service aus und drücken Sie ENTER.

Die oberste Seite des ausgewählten Services erscheint.

### Verwendung mehrerer Konten

Der AV-Receiver unterstützt mehrere Nutzerkonten, was bedeutet, dass Sie frei zwischen mehreren Logins umschalten können. Nach der Anmeldung der Nutzerkonten wird das Login vom „**Users**“ Bildschirm aus vorgenommen.

### 1 Drücken Sie MENU während der Bildschirm des Nutzers angezeigt wird.

Das folgende Menü erscheint:

**Add new user:**

**Remove this user:**

Sie können entweder ein neues Nutzerkonto abspeichern oder ein bestehendes löschen.

### Tipp

- Einige dieser Dienstleistungen lassen keine mehrfachen Nutzerkonten zu.
- Sie können bis zu 10 Nutzerkonten speichern.
- Um zwischen den Konten umzuschalten, müssen Sie sich zuerst aus Ihrem aktuellen Konto ausloggen und sich dann wieder auf dem „**Users**“ Bildschirm einloggen.

## Verwendung von Last.fm Internet Radio ..... 2



## Verwendung von Last.fm Internet Radio

### Last.fm ist ein Musikdienst, der sich Ihre Lieblingsmusik merkt...

Ihr neuer Onkyo AV-Receiver ist äußerst clever. Wenn Sie ein kostenloses Last.fm-Konto eingerichtet haben, werden darin alle kürzlich abgespielten Titel gespeichert. Wenn Sie die Last.fm-Website besuchen, können Sie Ihre persönlichen Charts der von Ihnen abgespielten Musik anzeigen; teilen Sie diese mit Freunden und sehen Sie auch, welche Musik Ihre Freunde mögen.

Mit tausenden von Biografien, Rezensionen und einer schier endlosen Auswahl an persönlich angepassten, werbefreien Radiosendern ist Last.fm eine großartige Gelegenheit, um Musik zu entdecken. Holen Sie sich Ihr kostenloses Last.fm-Konto noch heute unter [www.last.fm/join](http://www.last.fm/join)

Nur für Großbritannien und Deutschland:

Holen Sie sich ein Abonnement und Sie können auch ohne Computer die besten werbefreien Last.fm-Radiosender auf Ihrem Onkyo AV-Receiver hören!

#### Recommended Radio:

Entdecken Sie smarte, persönlich angepasste Empfehlungen, die sich mit Ihrem Musikgeschmack verändern.

#### Artist Radio:

Wählen Sie einen beliebigen Interpreten und wir spielen für Sie einen ganzen Radiosender mit durch Ihre Wahl inspirierter Musik.

#### My Library:

Lehnen Sie sich zurück und erfreuen Sie sich an einer Auswahl aller Musik, die Sie seit Ihrer Mitgliedschaft bei Last.fm gehört haben.

#### Tag Radio:

Polish Funk? Death Pop? Denken Sie an einen Musikstil und wir unterhalten Sie stundenlang damit.

Starten Sie Ihr kostenloses Probeabo direkt wenn Sie Ihr Konto erstellen und finden Sie selbst heraus wie es ist, jederzeit die Musik der ganzen Welt abrufen zu

können. Die aktuellen Nutzungspreise und umfassende Infos sind unter [www.last.fm/subscribe](http://www.last.fm/subscribe) erhältlich

### 1 Verwenden Sie ▲/▼, um „Sign in to your account“ auszuwählen und dann drücken Sie ENTER.

Wenn Sie über einen bestehenden Last.fm Konto verfügen, können Sie sich anmelden und „Sign in to your account“ wählen. Geben Sie Ihre Benutzernamen und das Kennwort in der folgenden Tastaturanzeige ein.

#### ■ Verwendung der Tastaturanzeige

1. Verwenden Sie ▲/▼/◀/▶ und den ENTER, um Ihren Nutzernamen und Passwort einzugeben.
2. Wählen Sie „OK“.
3. Drücken Sie ENTER. Die Anzeige „Confirm your entries“ erscheint.
4. Drücken Sie ENTER.

„Please wait...“ wird angezeigt und danach erscheint die „Last.fm Internet Radio“-Anzeige.

#### Tipp

- Falls Sie mehrere Nutzerkonten verwenden möchten, schlagen Sie bitte unter „Verwendung mehrerer Konten“ nach (→ [Seite 1](#)). Das Login kann vom „Users“-Bildschirm aus erfolgen.

### 2 Verwenden Sie ▲/▼, um das Menü auszuwählen und dann drücken Sie ENTER.

#### Search Station:

Sie können einen Sender anhand Interpreten, Tags oder Benutzernamen suchen.

#### Top Artists Station:

Sie können Titel der am besten bewerteten Interpreten wiedergeben.

#### Top Tags Station:

Sie können Titel der am besten bewerteten Tags wiedergeben.

#### Personal Station:

Sie können Titel aus einem persönlich angepassten Sender wiedergeben („Your Library“, „Your Neighbourhood“ und „Your Recommendations“).

#### Profile:

Sie können Titel aus „Recently Listened Tracks“, „Library“ und „Neighbours“ wiedergeben.

#### Account Info:

Bestätigen Sie Ihre Kontoinformation.

#### Sign Out:

Zur Abmeldung aus Ihrem Konto.

### 3 Verwenden Sie ▲/▼, um einen Sender auszuwählen und dann drücken Sie ENTER oder ►, um die Wiedergabe zu starten.

Die Wiedergabe wird gestartet und die Wiedergabeanzeige erscheint.

Aktiviere Tasten: ►, ■, ►►

#### ■ Menüsymbole

#### I Love this track:

Titel-Informationen werden auf dem Last.fm-Server gespeichert und die Häufigkeit der Wiedergabe wird erhöht.

#### Ban this track:

Titel-Informationen werden auf dem Last.fm-Server gespeichert und die Häufigkeit der Wiedergabe wird verringert.

#### Add to My Favorites:

Fügt einen Sender zu meiner My Favorites Liste hinzu.

#### ■ Scrobbling-Steuerung verwenden

Verwenden Sie ▲/▼, um „Enable“ auszuwählen und dann drücken Sie ENTER.

\* Von Drittparteien zur Verfügung gestellte Internetradio-Dienste können unter Umständen ohne Vorankündigung eingestellt werden.

In bestimmten Gebieten sind Internetradio-Dienste eventuell nicht verfügbar.



# Remote Control Codes

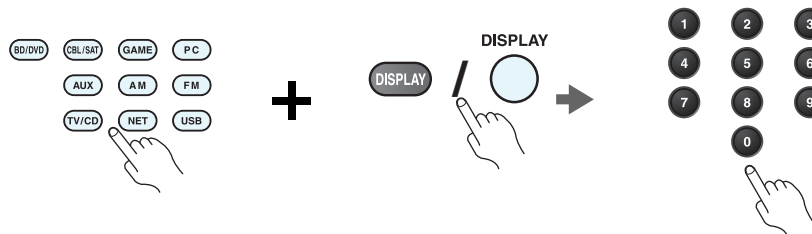

## 1 While holding down the REMOTE MODE button to which you want to assign a code, press and hold down [DISPLAY] (about 3 seconds).

The REMOTE MODE button/Remote indicator lights.

On Integra products, button names are capitalized. For example, “Remote Mode” button and “Display” button.

### Notes:

- Remote control codes cannot be entered for [RECEIVER] and the multi zone button.
- Only TV remote control codes can be entered for [TV].
- Except for [RECEIVER], [TV], and the multi zone button, remote control codes from any category can be assigned for the REMOTE MODE buttons. However, these buttons also work as input selector buttons, so choose a REMOTE MODE button that corresponds with the input to which you connect your component. For example, if you connect your CD player to the CD input, choose [TV/CD] when entering its remote control code.

## 2 Within 30 seconds, use the number buttons to enter the 5-digit remote control code.

The REMOTE MODE button/Remote indicator flashes twice.

If the remote control code is not entered successfully, the REMOTE MODE button/Remote indicator will flash once slowly.

### Notes:

- The flashing element of the remote controller will differ according to your AV receiver’s model.
- The remote controller is preconfigured with remote controller presets of different components. By entering a code from the Remote Control Code list, you can activate the relevant preset for that component.
- When there are multiple codes related to one manufacturer, try and enter them one-by-one until it matches your component.
- Depending on the model and year of your component, compatibility is not guaranteed.
- With some models, the remote controller may not work or its compatibility may be limited to part of the component’s functionality.
- Besides, it is not possible to add new codes to the existing remote controller presets.
- Though the provided remote control codes are correct at the time of printing, they are subject to change by the manufacturer.



## Codes de télécommande

### 1 Tout en maintenant enfoncé le bouton REMOTE MODE auquel vous souhaitez associer un code, pressez et maintenez enfoncé le bouton [DISPLAY] (pendant environ 3 secondes).

Le bouton REMOTE MODE/le témoin Remote s'allume.

Les noms de boutons sont en minuscules sur les produits Integra. Par exemple, le bouton « Remote Mode » et le bouton « Display ».

#### Remarques :

- Les codes de télécommande ne peuvent pas être entrés pour [RECEIVER] et le bouton multi zone.
- Seul le code de télécommande de téléviseurs peuvent être entrés pour [TV].
- À l'exception de [RECEIVER], [TV] et du bouton multi zone, vous pouvez affecter des codes de télécommande de n'importe quelle catégorie pour les boutons REMOTE MODE. Cependant, ces boutons font également office de bouton de sélecteur d'entrée : par conséquent, choisissez un bouton REMOTE MODE correspondant à l'entrée à laquelle vous souhaitez raccorder votre appareil. Par exemple, si vous raccordez votre lecteur CD à l'entrée CD, choisissez [TV/CD] lorsque vous saisissez le code de télécommande.

### 2 Vous disposez de 30 secondes pour saisir le code de télécommande à cinq chiffres à l'aide des boutons numérotés.

Le bouton REMOTE MODE/le témoin Remote clignote deux fois.

Si le code de télécommande n'a pas été saisi correctement le bouton REMOTE MODE/l'indicateur Remote ne clignote qu'une seule fois.

#### Remarques :

- L'élément clignotant de la télécommande différera selon le modèle de votre ampli-tuner AV.
- La télécommande est préconfigurée avec des préréglages de télécommande de différents appareils. En entrant un code de la liste des codes de télécommandes, vous pouvez activer le préréglage approprié pour cet appareil.
- Quand il y a de multiples codes liés à un fabricant, essayez-les et entrez-les un par un jusqu'à ce que cela corresponde à votre appareil.
- Selon le modèle et l'année de votre appareil, la compatibilité n'est pas garantie.
- Avec certains modèles, la télécommande peut ne pas fonctionner ou sa compatibilité peut être limitée à une partie de la fonctionnalité de l'appareil.
- En outre, il n'est pas possible d'ajouter de nouveaux codes aux préréglages de télécommande existants.
- Bien que les codes de télécommande fournis soient corrects au moment de l'impression de la liste, ils sont susceptibles d'être modifiés par le fabricant.

## Códigos de control remoto

### 1 Manteniendo pulsado el botón REMOTE MODE para el cual desea introducir un código, pulse y mantenga presionado el botón [DISPLAY] (aproximadamente 3 segundos).

Se iluminará el botón REMOTE MODE/indicador Remote.

En los productos Integra, los nombres de los botones aparecen con mayúsculas. Por ejemplo, el botón "Remote Mode" y el botón "Display".

#### Notas:

- No podrán introducirse códigos de mando a distancia para [RECEIVER] y el botón multizona.
- Únicamente podrán introducirse códigos de mando a distancia de televisor para el botón [TV].
- Con la excepción de [RECEIVER], [TV] y el botón multizona, se pueden asignar códigos de mando a distancia de cualquier categoría a los botones de REMOTE MODE. No obstante, estos botones también pueden funcionar como botones de selector de entrada; por tanto, seleccione un botón REMOTE MODE que se corresponda con la entrada a la cual está conectado el componente. Por ejemplo, si conecta un reproductor de CD a la entrada de CD, seleccione [TV/CD] cuando introduzca su código de mando a distancia.

### 2 Antes de que transcurran 30 segundos, utilice los botones numéricos para introducir el código de mando a distancia de 5 dígitos.

El botón REMOTE MODE/indicador Remote parpadeará dos veces.

Si el código de mando a distancia no se introduce correctamente, el botón REMOTE MODE/indicador Remote parpadeará una vez despacio.

#### Notas:

- El parpadeo del mando distancia será distinto según el modelo de receptor de AV.
- El mando a distancia está preconfigurado con los ajustes predeterminados de los distintos componentes. Al introducir un código de la lista de códigos del mando a distancia se puede activar el ajuste predeterminado de ese componente.
- Cuando hay múltiples códigos relacionados con un fabricante, pruebe a introducirlos uno a uno hasta que coincida con su componente.
- Dependiendo del modelo y el año de su componente, la compatibilidad no está garantizada.
- Con algunos modelos, es posible que el mando a distancia no funcione o que su compatibilidad esté limitada a una parte de las funciones del componente.
- Además, no es posible añadir nuevos códigos a los ajustes predeterminados existentes del mando a distancia.
- Los códigos de mando a distancia suministrados son correctos en el momento de la impresión, pero el fabricante puede realizar cambios.



## Codici del telecomando

### 1 Tenendo premuto il tasto REMOTE MODE al quale si desidera assegnare il codice, premere e tenere premuto [DISPLAY] (per circa 3 secondi).

Il tasto REMOTE MODE/l'indicatore Remote si accende.

Sui prodotti Integra, i nomi dei tasti sono scritti con l'iniziale maiuscola. Ad esempio, tasto "Remote Mode" e tasto "Display".

#### Note:

- I codici di controllo del telecomando non possono essere inseriti per [RECEIVER] e i tasti multi zona.
- Per [TV] è possibile immettere solo codici telecomando del televisore.
- Tranne che per [RECEIVER], [TV], e per il tasto multi zona, è possibile assegnare codici di controllo di ogni categoria per i tasti REMOTE MODE. Tuttavia, tali tasti fungono anche da tasti del selettore d'ingresso, quindi scegliere un tasto REMOTE MODE che corrisponda all'ingresso al quale viene collegato il dispositivo. Per esempio, se si collega il lettore CD all'ingresso CD, scegliere il [TV/CD] quando si immette il relativo codice telecomando.

### 2 Entro 30 secondi utilizzare i tasti numerici per inserire il codice telecomando a 5 cifre.

Il tasto REMOTE MODE/l'indicatore Remote lampeggia due volte.

Se il codice telecomando non viene inserito correttamente, il tasto REMOTE MODE/l'indicatore Remote lampeggia lentamente una volta.

#### Note:

- L'elemento lampeggiante del telecomando varia a seconda del modello del ricevitore AV.
- Il telecomando è preconfigurato con preselezioni per diversi apparecchi. Inserendo un codice dall'elenco dei codici telecomando, è possibile attivare la relativa preselezione per tale apparecchio.
- Se sono presenti più codici relativi allo stesso produttore, provare a inserirli uno a uno finché non si arrivi al codice corrispondente dell'apparecchio.
- A seconda del modello e dell'anno dell'apparecchio, la compatibilità non è garantita.
- Con alcuni modelli, il telecomando può non funzionare o la sua compatibilità può essere limitata a una parte della funzionalità dell'apparecchio.
- Inoltre, non è possibile aggiungere nuovi codici alle preselezioni esistenti del telecomando.
- I codici telecomando specificati sono validi alla data della stampa del presente documento, ma sono soggetti a variazioni da parte del produttore.

## Fernbedienungscodes

### 1 Halten Sie die REMOTE MODE-Taste gedrückt, für die Sie den Code eingeben möchten, und drücken Sie (ca. 3 Sekunden lang) die [DISPLAY]-Taste.

Die REMOTE MODE-Taste/Remote-Anzeige leuchtet.

Bei den Integra-Produkten werden die Namen der Tasten groß geschrieben. Zum Beispiel „Remote Mode“ (Fernbedienungsmodus)-Taste und „Display“-Taste.

#### Hinweise:

- Der Fernbedienungscodes kann nicht [RECEIVER] und der Multi-Zonen-Taste zugeordnet werden.
- Der Taste [TV] können nur Fernbedienungscodes für einen Fernseher zugeordnet werden.
- Abgesehen von [RECEIVER], [TV] und der Multi-Zone-Taste, können die Fernbedienungscodes jeder Kategorie den REMOTE MODE-Tasten zugewiesen werden. Allerdings dienen diese Tasten auch als Quellenwahltasten. Wählen Sie also nach Möglichkeit eine REMOTE MODE-Taste, die dem Eingang zugeordnet ist, an den Sie die betreffende Quelle angeschlossen haben. Wenn Sie z.B. einen CD-Player an den CD-Eingang anschließen, sollten Sie [TV/CD] wenn Sie den Fernbedienungscodes eingeben.

### 2 Geben Sie mit den Zifferntasten innerhalb von 30 Sekunden den 5-stelligen Herstellercode ein.

Die REMOTE MODE-Taste/Remote-Anzeige blinkt zwei Mal.

Wenn der Fernbedienungscodes nicht ordnungsgemäß eingegeben wurde, blinkt die REMOTE MODE-Taste/Remote-Anzeige einmal langsam.

#### Hinweise:

- Das blinkende Element auf der Fernbedienung unterscheidet sich je nach AV-Receiver-Modell.
- Die Fernbedienung ist mit den Voreinstellungen der Fernbedienung der verschiedenen Komponenten vorkonfiguriert. Indem ein Code aus der Liste der Fernbedienungscodes eingegeben wird, können Sie die entsprechende Voreinstellung für die Komponente aktivieren.
- Wenn es mehrere Codes gibt, die sich auf einen Hersteller beziehen, versuchen Sie sie einzeln einzugeben, bis einer mit Ihrer Komponente übereinstimmt.
- Dies hängt vom Modell und Herstellungsjahr Ihrer Komponente ab und die Kompatibilität ist nicht garantiert.
- Es kann sein, dass bei einigen Modellen die Fernbedienung nicht funktioniert oder ihre Kompatibilität sich auf nur auf Teile der Funktionalität der Komponente beschränkt.
- Abgesehen davon ist es nicht möglich, den bestehenden Voreinstellungen der Fernbedienung neue Codes hinzuzufügen.
- Obwohl die angegebenen Fernbedienungscodes dem Stand bei Drucklegung entsprechen, sind Änderungen durch den Hersteller vorbehalten.



## Afstandsbedieningscodes

### 1 Houd terwijl u de REMOTE MODE toets ingedrukt houdt waarvoor u een code wilt toewijzen de [DISPLAY] toets ingedrukt (ongeveer 3 seconden).

De toets REMOTE MODE (afstandsbedieningsmodus) / Het indicatielampje afstandsbediening gaat branden.

Op producten van Integra staan de namen van de toetsen in hoofdletters. Bijvoorbeeld, de toetsen "Remote Mode" en "Display".

#### Opmerkingen:

- Er kunnen geen afstandsbedieningscodes worden ingevoerd voor [RECEIVER] en de multi zone-toets.
- Alleen TV afstandsbedieningscodes kunnen worden ingevoerd voor [TV].
- Behalve voor [RECEIVER], [TV] en de multi zone-toets, kunnen afstandsbedieningscodes vanuit elke categorie worden toegewezen aan de REMOTE MODE toetsen. Deze toetsen werken overigens ook als ingangselectortoetsen, kies dus een REMOTE MODE toets die overeenkomt met de ingang waarop u uw component wilt aansluiten. Kies indien u bijvoorbeeld uw CD-speler aansluit op de CD-ingang de [TV/CD] toets bij het invoeren van de afstandsbedieningscode.

### 2 Gebruik binnen 30 seconden de cijfertoetsen om de 5-cijferige afstandsbedieningscode in te voeren.

De toets REMOTE MODE (afstandsbedieningsmodus) / Het indicatielampje afstandsbediening knippert tweemaal.

Indien de afstandsbedieningscode niet met succes wordt ingevoerd, zal de toets REMOTE MODE/Remote-indicator eenmaal traag knipperen.

#### Opmerkingen:

- Het knippergedeelte van de afstandsbediening zal verschillen ten opzichte van het model van uw AV-receiver.
- De afstandsbediening is voorgeprogrammeerd met voorkeuzetoetsen van verschillende componenten. Door het invullen van een code uit de afstandsbediening codelijst kunt u de voorkeuzetoets voor die component activeren.
- Wanneer er meerdere codes gerelateerd zijn aan één fabrikant, probeer deze dan een voor een totdat de juiste code overeenkomt met uw component.
- Afhankelijk van het model en het bouwjaar van uw component is de compatibiliteit niet gegarandeerd.
- Bij sommige modellen werkt de afstandsbediening mogelijk niet of is de compatibiliteit ervan beperkt tot een deel van de functionaliteit van de component.
- Daarnaast is het niet mogelijk om nieuwe codes aan de bestaande voorkeuzetoetsen van de afstandsbediening toe te voegen.
- Hoewel de gegeven afstandsbedieningscodes correct zijn op het moment van afdrukken, kunnen deze door de fabrikant gewijzigd worden.

## Fjærrstyrningskoder

### 1 Håll ned knappen för det REMOTE MODE som du vill tilldela en kod samtidigt som du trycker och håller ned [DISPLAY] (i cirka 3 sekunder).

REMOTE MODE-knapp/Fjärrindikatorlampa.

På Integra-produkter, är knappnamnens begynnelsebokstav en versal. Till exempel, "Fjärrläge"-knapp och "Display"-knapp.

#### Anmärkningar:

- Fjärrkontrollkoder kan inte anges för knapparna [RECEIVER] och flerzonsknappen.
- Endast fjärrkontrollkoder för tv kan anges för [TV].
- Förutom [RECEIVER], [TV] och flerzonsknappen, kan fjärrkontrollkoder för vilken som helst kategori tilldelas för knapparna REMOTE MODE. Dessa knappar fungerar dock även som ingångväljarknappar, så använd en knapp för REMOTE MODE som motsvarar ingången som du ansluter utrustningen till. Till exempel, om du ansluter din CD-spelare till CD-ingången ska du välja [TV/CD] när du anger dess fjärrkontrollkod.

### 2 Använd sifferknapparna för att ange den femsiffriga koden inom 30 sekunder.

REMOTE MODE-knapp/Fjärrindikatorlampa blinkar två gånger.

Om fjärrkontrollkoden inte ställdes in, blinkar REMOTE MODE-knappen/fjärrindikatorn långsamt en gång.

#### Anmärkningar:

- Det blinkande elementet på fjärrkontrollen skiljer sig åt beroende på din modell av AV-receiver.
- Fjärrkontrollen har förkonfigurerats med förvalda kanaler på fjärrkontrollen för olika komponenter. Genom att ange en kod från fjärrkontrollkodlistan, kan du aktivera relevanta förvalda kanaler för den utrustningen.
- När det finns flera olika koder för en tillverkare ska du försöka att ange dem en och en tills de stämmer överens med din utrustning.
- Beroende på utrustningens modell och årgång, går det inte att garantera kompatibilitet.
- På vissa modeller kan det hända att fjärrkontrollen inte fungerar eller så kan dess kompatibilitet vara begränsad till en del av utrustningens funktion.
- Dessutom går det inte att lägga till nya koder till fjärrkontrollens existerande förvalda kanaler.
- Även om erhållna fjärrkontrollkoder är korrekta vid tryckningen, kan de ändras av tillverkaren.





## 遙控代碼

**1** 在按住想指定編碼的 REMOTE MODE（遙控模式）按鈕時，同時按住 [DISPLAY]（顯示）（約 3 秒）。

REMOTE MODE（遙控模式）按鈕 / 遙控指示燈亮起。

在 Integra 系列產品上，按鈕名稱為大寫。例如，「Remote Mode」（遙控模式）按鈕和「Display」（顯示）按鈕。

注意：

- [RECEIER]（接收機）和多區域按鈕不能輸入遙控編碼。
- 您只能為 [TV]（電視）輸入電視遙控編碼。
- 除 [RECEIVER]（接收機）、[TV]（電視）和多區域按鈕外，您可針對 REMOTE MODE（遙控模式）按鈕指定任何類別的遙控編碼。但是，這些按鈕仍可用作為輸入選擇器按鈕，因此，請選擇與您設備所連接輸入接口對應的 REMOTE MODE 按鈕。例如，如果要將 CD 播放機連接到 CD 輸入源上，則需在輸入遙控編碼時選擇 [TV/CD]。

**2** 在 30 秒內，使用數字按鈕輸入 5 位數的遙控編碼。

REMOTE MODE（遙控模式）按鈕 / 遙控指示燈閃爍兩次。

如果無法成功輸入遙控編碼，REMOTE MODE（遙控模式）按鈕 / 遙控指示燈會慢慢地閃爍一次。

注意：

- 視您的 AV 接收機型號而定，遙控器的閃爍元件會有不同。
- 遙控器已預先設定有不同設備的遙控器預設值。透過輸入遙控編碼清單中的編碼，您可啟用該設備的相關預設值。
- 當有多個編碼與單一製造商相關時，請嘗試一個接著一個輸入，直到與您的設備對應為止。
- 視設備的型號和年份而定，並不保證與本公司產品相容。
- 在某些型號上，遙控器可能無法作用，或是其相容性限於部份設備功能。
- 除此之外，您無法新增編碼至現有的遙控器預設值。
- 雖然所提供之遙控編碼在本文件列印時為正確，製造商仍可能會對其作出修改。

## 遙控代碼

**1** 按住想指定編碼的 REMOTE MODE（遙控模式）按鈕的同時，按住 [DISPLAY]（顯示）]（大約 3 秒鐘）。

REMOTE MODE（遙控模式）按鈕 / 遙控指示燈亮起。

Integra 產品上的按鈕名稱單詞首字母大写。例如，“Remote Mode（遙控模式）”按鈕和“Display（顯示）”按鈕。

注意：

- [RECEIVER（接收機）] 和多區域按鈕不能輸入遙控編碼。
- 只能為 [TV（電視）] 輸入電視遙控編碼。
- 除 [RECEIVER（接收機）]、[TV（電視）] 和多區域按鈕外，不能為 REMOTE MODE（遙控模式）按鈕指定任何類別的遙控編碼。但是，這些按鈕仍可用作為輸入選擇器按鈕，因此，選擇與設備所要連接的輸入端對應的 REMOTE MODE（遙控模式）按鈕。例如，如果要將 CD 播放機連接到 CD 輸入端，應在輸入遙控編碼時選擇 [TV/CD（電視 /CD）]。

**2** 在 30 秒內，使用數字按鈕輸入 5 位數的遙控編碼。

REMOTE MODE（遙控模式）按鈕 / 遙控指示燈閃爍兩次。

如果不能順利輸入遙控編碼，REMOTE MODE（遙控模式）按鈕 / 遙控指示燈會緩慢閃爍一次。

注意：

- 根據 AV 接收機產品類型的不同，遙控器閃爍元素將會不同。
- 遙控器採用不同設備的遙控器預設進行預配置。通過從遙控器編碼列表輸入編碼，便可激活相應設備的相關預設。
- 單個製造商關聯多個編碼時，請嘗試逐個輸入，直至符合當前設備。
- 根據設備的產品類型和年份的不同，無法保證相容性。
- 對於某些產品類型，遙控器可能無法工作或其相容性可能受到部分設備功能性的限制。
- 此外，可能無法將新的編碼追加到現有的遙控器預設。
- 儘管付印時所提供的遙控編碼是正確的，但製造商會隨時更改。



| Dedicated Onkyo Receiver |       |
|--------------------------|-------|
| Default                  | 62503 |
| Zone 2                   | 62506 |
| Zone 3                   | 62507 |

| Cable Set Top Box |                                   |
|-------------------|-----------------------------------|
| ADB               | 02254, 02769                      |
| Aon               | 02769                             |
| Arris             | 02187                             |
| AT&T              | 00858                             |
| Bright House      | 01376, 01877                      |
| BT Vision         | 02294                             |
| Cable & Wireless  | 01068                             |
| Cable One         | 01376, 01877                      |
| Cablecom          | 01582                             |
| Cablevision       | 01376, 01877                      |
| Charter           | 01376, 01877, 02187               |
| Cisco             | 01877, 00858, 01982, 02345, 02378 |
| Com Hem           | 00817, 00660, 01666, 02015, 02447 |
| Comcast           | 01376, 01877, 01982, 02187        |
| Cox               | 01376, 01877                      |
| Daeryung          | 01877                             |
| Digeo             | 02187                             |
| DX Antenna        | 01500                             |
| France Telecom    | 00817                             |
| Freebox           | 01482                             |
| Fujitsu           | 01497                             |
| Humax             | 00660, 02142, 02447, 03051, 03053 |
| Insight           | 01376, 01877                      |
| J:COM             | 03051, 03053                      |
| Knology           | 01877                             |
| Kreatel           | 01385                             |
| Macab             | 00817                             |
| Mediacom          | 01376, 01877                      |

| Cable Set Top Box  |  |
|--------------------|--|
| mio TV             | 02802                                    |
| Motorola           | 01376, 00858, 01562, 01982, 01998, 02378 |
| Moxi               | 02187                                    |
| NEC                | 01496                                    |
| Neuf TV            | 03107                                    |
| Noos               | 00817                                    |
| NTL                | 01068, 01060                             |
| Numericable        | 02767                                    |
| Ono                | 01068, 01562                             |
| Optus              | 01060                                    |
| Orange             | 00817                                    |
| Pace               | 01376, 01877, 01068, 01060, 01982        |
| Panasonic          | 01488, 01982                             |
| Philips            | 00817, 01582, 02294, 02767               |
| Pioneer            | 01877, 01500                             |
| RCN                | 01376                                    |
| Rogers             | 01877                                    |
| Sagem              | 00817                                    |
| Samsung            | 01877, 01060, 01666, 02015, 02774        |
| Scientific Atlanta | 01877, 00858, 01982, 02345               |
| SFR                | 03107                                    |
| Shaw               | 01376                                    |
| SingTel            | 01998, 02802                             |
| Sony               | 01460                                    |
| Stofa              | 02015                                    |
| Suddenlink         | 01376, 01877                             |
| Sumitomo           | 01500                                    |
| Telewest           | 01068                                    |
| TeliaSonera        | 01385                                    |
| Telus              | 02345                                    |
| Thomson            | 01582, 01982, 02769                      |
| Time Warner        | 01376, 01877, 02187                      |

| Cable Set Top Box |  |
|-------------------|--|
| Toshiba           | 01509                                    |
| UPC               | 01582                                    |
| Verizon           | 02378                                    |
| Videotron         | 01877                                    |
| Virgin Media      | 01068, 01060                             |
| Visiopass         | 00817                                    |
| VTR               | 01376                                    |
| WideOpenWest      | 01877                                    |
| Ziggo             | 00660, 01666, 02015, 02142, 02447, 02774 |

| Cable/PVR Combination |                            |
|-----------------------|----------------------------|
| Arris                 | 02187                      |
| Bright House          | 01376, 01877               |
| Cable One             | 01376, 01877               |
| Cablevision           | 01376, 01877               |
| Charter               | 01376, 01877, 02187        |
| Cisco                 | 01877, 01982               |
| Comcast               | 01376, 01877, 01982, 02187 |
| Cox                   | 01376, 01877               |
| Digeo                 | 02187                      |
| Freebox               | 01482                      |
| Humax                 | 02142, 03051, 03053        |
| Insight               | 01376, 01877               |
| J:COM                 | 03051, 03053               |
| Knology               | 01877                      |
| Mediacom              | 01376, 01877               |
| Motorola              | 01376                      |
| Moxi                  | 02187                      |
| Numericable           | 02767                      |
| Pace                  | 01877                      |
| Panasonic             | 01982                      |
| Philips               | 01582, 02767               |
| Pioneer               | 01877                      |
| Rogers                | 01877                      |

| Cable/PVR Combination |                     |
|-----------------------|---------------------|
| Samsung               | 01877               |
| Scientific Atlanta    | 01877, 01982        |
| Shaw                  | 01376               |
| Suddenlink            | 01376, 01877        |
| Thomson               | 01582               |
| Time Warner           | 01376, 01877, 02187 |
| UPC                   | 01582               |
| Videotron             | 01877               |
| VTR                   | 01376               |
| WideOpenWest          | 01877               |
| Ziggo                 | 02142               |

| IPTV               |                            |
|--------------------|----------------------------|
| ADB                | 02254, 02769               |
| Aon                | 02769                      |
| AT&T               | 00858                      |
| BT Vision          | 02294                      |
| Canal+             | 02657                      |
| Cisco              | 00858, 02345, 02378        |
| Kreatel            | 01385                      |
| mio TV             | 02802                      |
| Motorola           | 01376, 00858, 01998, 02378 |
| Neuf TV            | 03107                      |
| Pace               | 02657                      |
| Scientific Atlanta | 00858, 02345               |
| SFR                | 03107                      |
| SingTel            | 01998, 02802               |
| TeliaSonera        | 01385                      |
| Telus              | 02345                      |
| Thomson            | 02769                      |
| Verizon            | 02378                      |

| IPTV/PVR Combination |       |
|----------------------|-------|
| ADB                  | 02769 |
| Aon                  | 02769 |



| IPTV/PVR Combination |                     |
|----------------------|---------------------|
| AT&T                 | 00858               |
| BT Vision            | 02294               |
| Cisco                | 00858, 02345, 02378 |
| Kreatel              | 01385               |
| Motorola             | 00858, 02378        |
| Neuf TV              | 03107               |
| Philips              | 02294               |
| Scientific Atlanta   | 00858               |
| SFR                  | 03107               |
| Verizon              | 02378               |

| CD                        |              |
|---------------------------|--------------|
| Advantage                 | 70032        |
| AH!                       | 70157        |
| Aiwa                      | 70157        |
| Arcam                     | 70157        |
| Atoll Electronique        | 70157        |
| Audio Research            | 70157        |
| Audiolab                  | 70157        |
| Audiomeca                 | 70157        |
| Audioton                  | 70157        |
| AVI                       | 70157        |
| Balanced Audio Technology | 70157        |
| Cairn                     | 70157        |
| California Audio Labs     | 70029, 70303 |
| Cambridge                 | 70157        |
| Cambridge Audio           | 70157        |
| Carver                    | 70157        |
| CCE                       | 70157        |
| Cyrus                     | 70157        |
| Denon                     | 70626, 70766 |
| DKK                       | 70000        |
| DMX Electronics           | 70157        |
| Dynaco                    | 70157        |
| Genexxa                   | 70000, 70032 |

| CD            |                     |
|---------------|---------------------|
| Goldmund      | 70157               |
| Grundig       | 70157               |
| Harman/Kardon | 70157               |
| Hitachi       | 70032               |
| Integra       | 71817, 70101        |
| JVC           | 70072               |
| Kenwood       | 70626, 70157, 70036 |
| Krell         | 70157               |
| Linn          | 70157               |
| Loewe         | 70157               |
| Magnavox      | 70157               |
| Marantz       | 70626, 70029, 70157 |
| Matsui        | 70157               |
| MCS           | 70029               |
| Memorex       | 70032               |
| Meridian      | 70157               |
| Micromega     | 70157               |
| Miro          | 70000               |
| Mission       | 70157               |
| Myryad        | 70157               |
| NAD           | 70000, 70721        |
| Naim          | 70157               |
| NSM           | 70157               |
| Onkyo         | 71817               |
| Optimus       | 70000, 70032        |
| Panasonic     | 70029, 70303        |
| Philips       | 70626, 70157        |
| Pioneer       | 70032, 70101        |
| Polk Audio    | 70157               |
| Primare       | 70157               |
| Proton        | 70157               |
| QED           | 70157               |
| Quad          | 70157               |
| Quasar        | 70029               |
| Radiola       | 70157               |
| RCA           | 70032               |

| CD              |                     |
|-----------------|---------------------|
| Restek          | 70157               |
| Revox           | 70157               |
| Rotel           | 70157               |
| SAE             | 70157               |
| Sansui          | 70157               |
| SAST            | 70157               |
| Siemens         | 70157               |
| Silsonic        | 70036               |
| Simaudio        | 70157               |
| Sonic Frontiers | 70157               |
| Sony            | 70490, 70000        |
| Sylvania        | 70157               |
| TAG McLaren     | 70157               |
| Tandy           | 70032               |
| Technics        | 70029, 70303        |
| Thorens         | 70157               |
| Thule Audio     | 70157               |
| Traxdata        | 70626               |
| Universe        | 70157               |
| Victor          | 70072               |
| Wards           | 70000, 70032, 70157 |
| Yamaha          | 70490, 70032, 70036 |
| Zonda           | 70157               |

| CD-R    |              |
|---------|--------------|
| Denon   | 70626, 70766 |
| JVC     | 70072        |
| Kenwood | 70626        |
| Marantz | 70626        |
| Onkyo   | 71323        |
| Philips | 70626        |
| Sony    | 70000        |

| MD    |              |
|-------|--------------|
| Onkyo | 70868        |
| Sony  | 70490, 70000 |

| MD     |       |
|--------|-------|
| Yamaha | 70490 |

| Cassette Deck |              |
|---------------|--------------|
| Aiwa          | 40029        |
| Arcam         | 40076        |
| Audiolab      | 40029        |
| Carver        | 40029        |
| Denon         | 40076        |
| Grundig       | 40029        |
| Harman/Kardon | 40029        |
| Inkel         | 40070        |
| JVC           | 40244        |
| Kenwood       | 40070        |
| Magnavox      | 40029        |
| Marantz       | 40029        |
| Myryad        | 40029        |
| Onkyo         | 42157        |
| Optimus       | 40027        |
| Philips       | 40029        |
| Pioneer       | 40027        |
| Polk Audio    | 40029        |
| Radiola       | 40029        |
| RCA           | 40027        |
| Revox         | 40029        |
| Sansui        | 40029        |
| Sony          | 40243        |
| Thorens       | 40029        |
| Victor        | 40244        |
| Wards         | 40027, 40029 |
| Yamaha        | 40097        |

| Accessory |                     |
|-----------|---------------------|
| Apple     | 81115               |
| Jamo      | 82228               |
| Logitech  | 82182               |
| Onkyo     | 82990, 81993, 82351 |



| Accessory  |       |
|------------|-------|
| Polk Audio | 82228 |

| Video - Accessory  |                            |
|--------------------|----------------------------|
| ADB                | 02254, 02769               |
| Aon                | 02769                      |
| Apple              | 02615                      |
| AT&T               | 00858                      |
| BT Vision          | 02294                      |
| Canal+             | 02657                      |
| Cisco              | 00858, 02345, 02378        |
| Kreatel            | 01385                      |
| mio TV             | 02802                      |
| Motorola           | 01376, 00858, 01998, 02378 |
| Neuf TV            | 03107                      |
| Pace               | 02657                      |
| Philips            | 02294                      |
| Scientific Atlanta | 00858, 02345               |
| SFR                | 03107                      |
| SingTel            | 01998, 02802               |
| TeliaSonera        | 01385                      |
| Telus              | 02345                      |
| Thomson            | 02769                      |
| Verizon            | 02378                      |

| Receiver |       |
|----------|-------|
| Onkyo    | 52503 |

| Satellite Set Top Box |                     |
|-----------------------|---------------------|
| @sat                  | 01300               |
| @Sky                  | 01334               |
| Acoustic Solutions    | 01284               |
| ADB                   | 00642, 00887, 01259 |
| Akura                 | 01626               |
| Alba                  | 01284               |
| Allvision             | 01334               |

| Satellite Set Top Box    |                            |
|--------------------------|----------------------------|
| Amstrad                  | 00847, 01175, 01662, 01693 |
| Ansonic                  | 02418                      |
| Arnion                   | 01300                      |
| ASCI                     | 01334                      |
| AssCom                   | 00853                      |
| Astro                    | 00173, 01100               |
| Atlanta                  | 02418                      |
| Atsat                    | 01300                      |
| AtSky                    | 01334                      |
| Audiola                  | 02418                      |
| Aurora                   | 00879, 00642, 01433        |
| Austar                   | 00879, 00642, 01259        |
| Avanit                   | 01631                      |
| Awa                      | 02418                      |
| Axil                     | 01413, 01457, 02418        |
| Axitronic                | 01626                      |
| Balmet                   | 01457                      |
| Bell ExpressVu           | 00775                      |
| Belson                   | 02418                      |
| Big Sat                  | 01457                      |
| Black Diamond            | 01284                      |
| Blaupunkt                | 00173                      |
| Boshmann                 | 01413, 01631               |
| Boston                   | 01251                      |
| Boxer                    | 01458                      |
| British Sky Broadcasting | 00847, 01175, 01662        |
| BskyB                    | 00847, 01175, 01662        |
| Bush                     | 01284, 01291, 01626, 01645 |
| Canal Digital            | 00853, 01334               |
| Canal Satellite          | 00853, 02657               |
| Canal+                   | 00853, 02657               |
| CanalSat                 | 00853, 02657               |
| Centrex                  | 01457                      |

| Satellite Set Top Box  |                     |
|------------------------|---------------------|
| CGV                    | 01413, 01567        |
| Chess                  | 01334, 01626        |
| CityCom                | 01176               |
| Clatronic              | 01413               |
| Clayton                | 01626               |
| Com Hem                | 01176, 01915        |
| Comag                  | 01413               |
| Comsat                 | 01413               |
| Coship                 | 01457               |
| Crown                  | 01284               |
| CS                     | 01631               |
| Cyfra+                 | 01409               |
| Cyfrowy Polsat         | 00853, 02527        |
| D-box                  | 00723, 01114        |
| Dantax                 | 01626               |
| Denver                 | 02418               |
| Dgtec                  | 01242, 01631, 02418 |
| Dick Smith Electronics | 02418               |
| Digi Raum Electronics  | 01176               |
| Digiality              | 01334               |
| Digifusion             | 01645               |
| Digihome               | 01284               |
| DigiLogic              | 01284               |
| DigiQuest              | 01300, 01457, 01631 |
| Digisky                | 01457               |
| DigitalBox             | 01100, 01631        |
| Digiwave               | 01631               |
| DirecTV                | 01377, 00099        |
| Dish Network           | 00775               |
| Dishpro                | 00775               |
| DishTV                 | 01300               |
| DRE                    | 01176               |
| Dream Multimedia       | 01237               |
| DSE                    | 02280, 02418        |
| DSTV                   | 00879, 00642, 01433 |

| Satellite Set Top Box |  |
|-----------------------|--|
| Durabrand             | 01284                                    |
| Echostar              | 00775, 00853, 01323, 01409, 02527        |
| Eco-Star              | 01413                                    |
| Edision               | 01631                                    |
| Elap                  | 01413, 01567                             |
| Elbe                  | 02418                                    |
| Energy Sistem         | 01631, 02418                             |
| Engel                 | 01251                                    |
| EuroLine              | 01251                                    |
| Europhon              | 01334                                    |
| Europsat              | 01413, 01611                             |
| Expressvu             | 00775                                    |
| Fagor                 | 01611                                    |
| Ferguson              | 01291                                    |
| Finlux                | 01626                                    |
| Fly Com               | 01457                                    |
| FMD                   | 01413, 01457                             |
| Foxtel                | 00879, 01176, 01356                      |
| Freesat               | 02408                                    |
| Fuba                  | 00173, 01251                             |
| Galaxis               | 00853, 00879                             |
| General Satellite     | 01176                                    |
| Globo                 | 01251, 01334, 01626                      |
| GOI                   | 00775                                    |
| Gold Box              | 00853                                    |
| Gold Vision           | 01631                                    |
| GoldMaster            | 01334                                    |
| Goodmans              | 01284, 01291                             |
| Gradiente             | 00099, 00887                             |
| Grandin               | 01626                                    |
| Grococ                | 01409, 01457                             |
| Grundig               | 00847, 00853, 00173, 00879, 01284, 01291 |
| Haier                 | 02418                                    |
| Hallo                 | 01626                                    |



| Satellite Set Top Box |  |
|-----------------------|--|
| Hama                  | 01567  |
| Hanseatic             | 01100  |
| Hirschmann            | 00173  |
| Hitachi               | 01284  |
| Hornet                | 01300  |
| HTS                   | 00775  |
| Humax                 | 01377, 01176, 01427, 01675, 01808, 01882, 01915, 02144, 02408, 02616 |
| ID Digital            | 01176  |
| ID Sat                | 01334  |
| ILLUSION sat          | 01631  |
| Imperial              | 01195, 01334   |
| Indovision            | 00887  |
| iNETBOX               | 01237  |
| Inno Hit              | 01626  |
| Innova                | 00099  |
| inVion                | 02418  |
| iotronic              | 01413  |
| ISkyB                 | 00887  |
| ITT                   | 02418  |
| ITT Nokia             | 00723  |
| Jadeworld             | 00642  |
| Jaeger                | 01334  |
| JVC                   | 00775  |
| KabelBW               | 01195, 01882, 01915  |
| Kaon                  | 01300  |
| Kathrein              | 00173, 01561, 01567  |
| Kenwood               | 00853  |
| Koenig                | 01631  |
| Kreiling              | 01626  |
| Kreiselmeyer          | 00173  |
| L&S Electronic        | 01334  |
| LaSAT                 | 00173  |
| Lava                  | 01631  |

| Satellite Set Top Box |                                   |
|-----------------------|-----------------------------------|
| Leiko                 | 01626                             |
| Lemon                 | 01334                             |
| Lenoxx                | 01611                             |
| Linsar                | 01284                             |
| Listo                 | 01626                             |
| Lodos                 | 01284                             |
| Logik                 | 01284                             |
| Macab                 | 00853                             |
| Manhattan             | 01300                             |
| Maspro                | 00173                             |
| Matsui                | 00173, 01284, 01626               |
| Maximum               | 01334                             |
| Mediabox              | 00853                             |
| Mediacom              | 01206                             |
| MediaSat              | 00853                             |
| Medion                | 01334, 01626                      |
| MegaSat               | 01631                             |
| Metronic              | 01334, 01413, 01631, 02418        |
| Metz                  | 00173                             |
| Moserbaer             | 01251                             |
| Movistar              | 02527, 02761                      |
| Multichoice           | 00879, 00642, 01433, 02059, 02060 |
| MySky                 | 01356, 01693, 01850               |
| NEOTION               | 01334                             |
| Netsat                | 00099, 00887                      |
| Nikko                 | 00723                             |
| Nokia                 | 00853, 00723, 01223               |
| Nordmende             | 01611                             |
| NPG                   | 01631                             |
| Onn                   | 01284                             |
| Optex                 | 01413, 01611, 01626               |
| Optus                 | 00879, 01356                      |
| Orbis                 | 01334                             |
| Orbitech              | 01100, 01195                      |

| Satellite Set Top Box |  |
|-----------------------|--|
| Pace                  | 00847, 00853, 00887, 01175, 01323, 01356, 01423, 01662, 01693, 01850, 02059, 02060, 02211, 02657 |
| Pacific               | 01284  |
| Palcom                | 01409, 01611   |
| Panasat               | 00879, 01433   |
| Panasonic             | 00847, 01304, 01404, 03099   |
| Panda                 | 00173  |
| Pass                  | 01567  |
| peeKTon               | 01457, 02418   |
| Philips               | 00099, 00853, 00173, 01114, 00887, 00133, 02211  |
| Phoenix               | 02418  |
| Pino                  | 01334  |
| Pioneer               | 00853, 01308   |
| PMB                   | 01611  |
| Premiere              | 00723  |
| Pro Basic             | 00853  |
| Proline               | 01284  |
| QNS                   | 01404  |
| RCA                   | 01291  |
| Regal                 | 01251  |
| Roadstar              | 00853  |
| Rollmaster            | 01413  |
| Rownsonic             | 01567  |
| SAB                   | 01251, 01300, 01631  |
| Sagem                 | 01114  |
| Saivod                | 02418  |
| Samsung               | 01377, 00853, 01175, 01206, 01458, 01662, 02986  |
| Sansui                | 01251  |
| Sanyo                 | 01626  |
| Sat Control           | 01300  |

| Satellite Set Top Box |  |
|-----------------------|--|
| Sat Industrie         | 01611  |
| SAT+                  | 01409  |
| Satplus               | 01100  |
| SatyCon               | 01631  |
| Schaub Lorenz         | 02418  |
| Schneider             | 01206, 01251   |
| Schwaiger             | 01334, 01457, 01631                                    |
| Sedea Electronique    | 01206, 01626   |
| SEG                   | 01251, 01284, 01626                                    |
| Servimat              | 01611  |
| ServiSat              | 01251  |
| Shark                 | 01631  |
| Sherwood              | 01409  |
| Siemens               | 00173, 01334, 01626, 02418                             |
| Sigmatek              | 02418  |
| SKY                   | 00099, 00847, 00887, 01175, 01662, 01693, 01850, 02754 |
| SKY Brazil            | 00887  |
| SKY Deutschland       | 02754  |
| SKY Italia            | 00853, 01693, 01850                                    |
| SKY New Zealand       | 02211  |
| SKY PerfecTV!         | 02299, 02616, 03099                                    |
| Sky XL                | 01251  |
| Sky+                  | 01175, 01662   |
| Skymaster             | 01334, 01409, 01567, 01611                             |
| Skymax                | 01413  |
| Skyplus               | 01175, 01334   |
| SkySat                | 01100  |
| Skyvision             | 01334  |
| SM Electronic         | 01409  |
| Smart                 | 01404, 01413, 01631                                    |
| SmartVision           | 01457  |
| Sony                  | 00847, 00853, 01558, 02299                             |



| Satellite Set Top Box |   |
|-----------------------|---|
| Star                  | 00887   |
| Stream System         | 01300   |
| Strong                | 00853, 00879, 01284, 01300, 01409, 01626, 02418 |
| Sunny                 | 01300   |
| Sunstar               | 00642   |
| Supernova             | 00887   |
| Supratech             | 01413   |
| Systec                | 01334   |
| Sytech                | 02418   |
| TBoston               | 01251, 02418                                    |
| Teac                  | 01251   |
| Technical             | 01626   |
| Technika              | 01284   |
| TechniSat             | 01100, 01195                                    |
| Technosat             | 01206   |
| Techwood              | 01251, 01284, 01626                             |
| TELE System           | 01251, 01409, 01611                             |
| Telefonica            | 02527, 02761                                    |
| Telestar              | 01100, 01195, 01251, 01334, 01626               |
| Televés               | 01300, 01334                                    |
| Televisa              | 00887   |
| Tevion                | 01409   |
| Thomson               | 00847, 00853, 01175, 01046, 01291, 01662        |
| Tonna                 | 01611   |
| Topfield              | 01206   |
| Toshiba               | 01284   |
| Trevi                 | 01251   |
| Triax                 | 00853, 01251, 01291, 01413, 01611, 01626, 01631 |
| Tricolor TV           | 01176   |
| True Visions          | 02408   |
| Twiner                | 01611   |

| Satellite Set Top Box |                            |
|-----------------------|----------------------------|
| UBC                   | 00642                      |
| UEC                   | 00879, 01356               |
| United                | 01251, 01626, 02418        |
| Unitymedia            | 01882                      |
| Universon             | 00173, 01251               |
| Variosat              | 00173                      |
| VEA                   | 02418                      |
| Vestel                | 01251, 01284               |
| Viasat                | 01195                      |
| Vision                | 01626                      |
| Visiosat              | 01413, 01457               |
| Vitecom               | 01413                      |
| Vivax                 | 02418                      |
| Volcasat              | 02418                      |
| Wavelength            | 01413                      |
| Wharfedale            | 01284                      |
| Wisi                  | 00173                      |
| Worldsat              | 01251                      |
| Woxter                | 02418                      |
| Xsat                  | 00847, 01323               |
| Xtreme                | 01300                      |
| Yakumo                | 01413                      |
| Yes                   | 00887                      |
| Zehnder               | 01251, 01334, 01413, 01631 |
| Zinwell               | 02280, 02761               |

| Satellite Set Top Box |       |
|-----------------------|-------|
| @sat                  | 01300 |

| SAT/PVR Combination      |                     |
|--------------------------|---------------------|
| @sat                     | 01300               |
| Amstrad                  | 01175, 01662, 01693 |
| Atsat                    | 01300               |
| Bell ExpressVu           | 00775               |
| British Sky Broadcasting | 01175, 01662        |

| SAT/PVR Combination |  |
|---------------------|--|
| BskyB               | 01175, 01662   |
| Bush                | 01645  |
| Canal Satellite     | 02657  |
| Canal+              | 02657  |
| CanalSat            | 02657  |
| Cyfrowy Polsat      | 02527  |
| Digifusion          | 01645  |
| DigiQuest           | 01300  |
| DirecTV             | 01377, 00099, 20739  |
| Dish Network        | 00775  |
| Dishpro             | 00775  |
| Dream Multimedia    | 01237  |
| Echostar            | 00775, 02527   |
| Edision             | 01631  |
| Expressvu           | 00775  |
| Foxtel              | 01356  |
| Humax               | 01176, 01427, 01675, 01808   |
| ID Sat              | 01334  |
| iNETBOX             | 01237  |
| Kaon                | 01300  |
| Kathrein            | 01561  |
| Maximum             | 01334  |
| Mediacom            | 01206  |
| MegaSat             | 01631  |
| Movistar            | 02527  |
| Multichoice         | 02059, 02060   |
| MySky               | 01356, 01693, 01850  |
| NEOTION             | 01334  |
| Pace                | 01175, 01356, 01423, 01662, 01693, 01850, 02059, 02060, 02211, 02657 |
| Panasonic           | 01304, 03099   |
| Philips             | 00099  |
| Samsung             | 01175, 01206, 01662  |
| Sat Control         | 01300  |

| SAT/PVR Combination |                                   |
|---------------------|-----------------------------------|
| Schneider           | 01206                             |
| Sedea Electronique  | 01206                             |
| SKY                 | 01175, 01662, 01693, 01850, 02754 |
| SKY Deutschland     | 02754                             |
| SKY Italia          | 01693, 01850                      |
| SKY New Zealand     | 02211                             |
| SKY PerfecTV!       | 02299, 03099                      |
| Sky+                | 01662                             |
| Skyplus             | 01175, 01334                      |
| Smart               | 01631                             |
| Sony                | 02299                             |
| Stream System       | 01300                             |
| Strong              | 01300                             |
| Sunny               | 01300                             |
| TechniSat           | 01195                             |
| Technosat           | 01206                             |
| Telefonica          | 02527                             |
| Telestar            | 01195                             |
| Thomson             | 01175, 01662                      |
| Topfield            | 01206                             |
| Viasat              | 01195                             |
| Xtreme              | 01300                             |

| Television         |              |
|--------------------|--------------|
| A.R. Systems       | 10556, 10037 |
| Accent             | 10037        |
| Acer               | 11339        |
| Acoustic Solutions | 11037, 11667 |
| Action             | 10650        |
| Addison            | 10653        |
| AEG                | 11037, 11324 |
| Agfaphoto          | 12719        |
| Aiko               | 10037        |
| Aim                | 10037, 10499 |





| Television     |   |
|----------------|---|
| Akai           | 10178, 10556, 10037, 10714, 10715, 10208, 11675               |
| Akiba          | 10037   |
| Akito          | 10037   |
| Akura          | 10171, 10037, 10714, 10668, 11037, 11363, 11585, 11667, 11709 |
| Alba           | 10037, 10714, 10668, 11037, 11585                             |
| Alien          | 11037   |
| Allstar        | 10037   |
| Amstrad        | 10171, 10037, 11037   |
| Anam           | 10037   |
| Anam National  | 10037, 10650  |
| Andersson      | 11585   |
| Anitech        | 10037   |
| Ansonic        | 10037, 10668  |
| AOC            | 10178, 10625, 11365   |
| Ardem          | 10037, 10714  |
| Arena          | 10037   |
| Aristona       | 10556, 10037  |
| ART            | 11037   |
| Art Mito       | 11585   |
| Asberg         | 10037   |
| Astra          | 10037   |
| ATD            | 10698   |
| Atlantic       | 10037   |
| Audiosonic     | 10037, 10714, 10715   |
| Audiovox       | 11564   |
| Audioworld     | 10698   |
| Aventura       | 10171   |
| Axxon          | 10714   |
| Baird          | 10208   |
| Bang & Olufsen | 10565   |
| Barco          | 10556   |

| Television    |  |
|---------------|--|
| Basic Line    | 10556, 10037, 10668, 11037   |
| Baur          | 10037, 10195, 10512  |
| Beaumarck     | 10178  |
| Beijing       | 10208  |
| Beko          | 10037, 10714, 10715, 11652   |
| Belson        | 10698  |
| Belstar       | 11037  |
| Beon          | 10037  |
| Berthen       | 10556, 10668   |
| Bestar        | 10037  |
| Bexa          | 12493  |
| Black Diamond | 11037  |
| Blaupunkt     | 10195  |
| Blue Sky      | 10556, 10037, 10625, 10714, 10668, 11037, 10715, 10499, 11324, 11363, 11652, 11709 |
| Boca          | 11652  |
| Boman         | 11324  |
| Bork          | 11363  |
| BPL           | 10037, 10208   |
| Brandt        | 10625, 10714, 10560  |
| Brimax        | 11709  |
| Brinkmann     | 10037, 10668   |
| Brionvega     | 10037  |
| Bush          | 10556, 10037, 10714, 10668, 11037, 10698, 10208, 11585, 11652, 11667, 12719        |
| Byd:sign      | 12140, 12209   |
| Camper        | 10037  |
| Carad         | 10668, 11037   |
| Carena        | 10037  |
| Carrefour     | 10037  |
| Cascade       | 10037  |

| Television |   |
|------------|---|
| Casio      | 10037   |
| Cathay     | 10037   |
| CCE        | 10037   |
| Centrum    | 11037   |
| Centurion  | 10037   |
| Changhong  | 10508   |
| Chimei     | 11666   |
| Clarivox   | 10037   |
| Classic    | 10499   |
| Clatronic  | 10037, 10714, 11324                             |
| Clayton    | 11037   |
| Condor     | 10037   |
| Conrowa    | 10698   |
| Contec     | 10037   |
| Cosmel     | 10037   |
| CPTEC      | 10625, 11363                                    |
| Crown      | 10037, 10714, 10668, 11037, 10715, 10208, 11652 |
| Cyberpix   | 11667   |
| D-Vision   | 10556, 10037                                    |
| Daewoo     | 10178, 10556, 10037, 10634, 10499, 12098        |
| Dansai     | 10037, 10208                                    |
| Dantax     | 10714, 11037, 10715, 11652                      |
| Datsura    | 10208   |
| Dawa       | 10037   |
| Daytron    | 10037   |
| De Graaf   | 10208   |
| DEC        | 11709   |
| Decca      | 10037   |
| Denver     | 10037, 11709                                    |
| Desmet     | 10037   |
| Diamant    | 10037   |
| Diamond    | 10698   |

| Television             |  |
|------------------------|--|
| Dick Smith Electronics | 10698  |
| Digatron               | 10037  |
| Digihome               | 11667  |
| Digiline               | 10037, 10668   |
| Digitek                | 11709  |
| Digitor                | 10037, 10698   |
| Dixi                   | 10037  |
| DL                     | 11363  |
| DMTech                 | 12001  |
| Domeos                 | 10668  |
| Drean                  | 10037  |
| DSE                    | 10698  |
| Dual                   | 10037, 11037, 11585, 11667                             |
| Durabrand              | 10178, 10171, 10714, 11037, 11652                      |
| Dux                    | 10037  |
| DX Antenna             | 11817, 13817   |
| Dynatron               | 10037  |
| Dynex                  | 12049  |
| e-motion               | 11709  |
| E:max                  | 11324  |
| Easy Living            | 11666, 11709   |
| ECE                    | 10037  |
| Elbe                   | 10556, 10037   |
| Electrograph           | 11755  |
| Element                | 11886  |
| Elfunk                 | 11037  |
| ELG                    | 10037  |
| Elin                   | 10037  |
| Elite                  | 10037  |
| Emerson                | 10178, 10171, 10037, 10714, 10668, 11394, 11864, 11886 |
| Envision               | 11365, 11506   |
| Epson                  | 11379  |



| Television      |  |
|-----------------|--|
| Erres           | 10037  |
| ESA             | 10171  |
| ESC             | 10037  |
| Euroman         | 10037  |
| Europa          | 10037  |
| Europhon        | 10037  |
| Evesham         | 11248, 11667   |
| Excello         | 11037  |
| Exquisit        | 10037  |
| Ferguson        | 10037, 10625, 10560, 10195, 11037, 11585               |
| Fidelity        | 10171, 10037, 10512                                    |
| Finlandia       | 10208  |
| Finlux          | 10556, 10037, 10714, 10715, 11248, 11667               |
| Firstline       | 10556, 10037, 10714, 10668, 11037, 10208, 11363        |
| Fisher          | 10208  |
| Flint           | 10037  |
| Formenti        | 10037  |
| Fraba           | 10037  |
| Friac           | 10037, 10499   |
| Fujicom         | 11709  |
| Fujitsu         | 10809  |
| Fujitsu Siemens | 10809, 11248, 11666                                    |
| Funai           | 10171, 10714, 10668, 11037, 11394, 11666, 11817, 13817 |
| G-Hanz          | 11363  |
| Gaba            | 11037  |
| Galaxi          | 10037  |
| Galaxis         | 10037  |
| Gateway         | 11755  |
| GE              | 10178, 11454, 10625, 10560                             |
| GEC             | 10037  |

| Television |   |
|------------|---|
| Genesis    | 10037   |
| Genexxa    | 10037   |
| GFM        | 10171, 11864, 11886   |
| Godrej     | 11585   |
| Goldfunk   | 10668   |
| GoldStar   | 10178, 10037, 10714, 10715  |
| Goodmans   | 10556, 10037, 10625, 10714, 10560, 10668, 10634, 11037, 10499, 11585, 11667 |
| Gorenje    | 11585   |
| Gradiente  | 10037   |
| Graetz     | 10714   |
| Granada    | 10037, 10560, 10208   |
| Grandin    | 10556, 10037, 10714, 10668, 11037, 10715, 11652                             |
| Grundig    | 10556, 10037, 10195, 11223, 11667, 12625                                    |
| GVA        | 11363, 12098  |
| H & B      | 12001   |
| Haier      | 10037, 10698, 10508   |
| Hallmark   | 10178   |
| Hankook    | 10178   |
| Hanseatic  | 10556, 10037, 10625, 10714, 10634, 10499, 12001                             |
| Hantarex   | 10037   |
| Hantor     | 10037   |
| Harwood    | 10037   |
| Hauppauge  | 10037   |
| HB         | 11324   |
| HCM        | 10037   |
| Highline   | 10037   |
| Hinari     | 10037, 10208  |
| Hisawa     | 10714   |

| Television     |  |
|----------------|--|
| Hisense        | 10556, 10508, 10208, 11363, 12098  |
| Hitachi        | 10150, 10178, 10037, 10634, 11037, 10508, 10499, 10578, 11576, 11585, 11643, 11667, 11691, 12433 |
| Hitachi Fujian | 10150  |
| Hitec          | 10698  |
| Hoehner        | 10714  |
| Hornophon      | 10037  |
| Hugoson        | 11666  |
| Humax          | 11295  |
| Hypson         | 10556, 10037, 10714, 10668, 11037, 10715   |
| Hyundai        | 11037, 10698   |
| Iberia         | 10037  |
| ICE            | 10037  |
| iLo            | 11394  |
| Imperial       | 10037  |
| Indiana        | 10037  |
| Ingelen        | 10714  |
| Inno Hit       | 11037, 11585   |
| Innova         | 10037  |
| Insignia       | 10171, 11423, 11564, 12049   |
| Integra        | 11807, 13100, 13500  |
| Interbuy       | 10037  |
| Interfunk      | 10037, 10512   |
| Internal       | 10556  |
| Intervision    | 10037  |
| Irradio        | 10037  |
| IRT            | 10698  |
| Isukai         | 10037  |
| ITS            | 10037  |
| ITT            | 10208  |
| ITT Nokia      | 10208  |

| Television     |   |
|----------------|---|
| ITV            | 10037   |
| JGC            | 11709   |
| Jinfeng        | 10208   |
| Jinxing        | 10556, 10037, 10698   |
| JMB            | 10556, 10634, 10499   |
| Jubilee        | 10556   |
| JVC            | 10650, 10653, 10508, 11428, 11601, 12271  |
| Kaisui         | 10037   |
| Karcher        | 10714, 11324  |
| Kathrein       | 10556   |
| Kendo          | 10037, 11037, 11585   |
| Kennex         | 11037   |
| Kioto          | 10556   |
| Kiton          | 10037, 10668  |
| KLL            | 10037   |
| Kneissel       | 10556, 10037, 10499   |
| Koenig         | 10037   |
| Kolin          | 10150, 10037, 11610, 11755  |
| Kolster        | 10037   |
| Konka          | 10037, 10714  |
| Korpel         | 10037   |
| Kosmos         | 10037   |
| Kunlun         | 10208   |
| L&S Electronic | 10714   |
| Lavic          | 11363   |
| Lavis          | 11037   |
| Lecson         | 10037   |
| Lenco          | 10037, 11037  |
| Leyco          | 10037   |
| LG             | 10178, 10556, 10037, 10714, 10715, 10698, 11423, 11768, 11840, 12182, 12358, 12424, 12834 |
| Liesenkoetter  | 10037   |



| Television        |  |
|-------------------|--|
| Lifetec           | 10037, 10714, 10668, 11037, 12001                      |
| Linsar            | 11585  |
| Local India TV    | 10208  |
| Local Malaysia TV | 10698  |
| Lodos             | 11037  |
| Loewe             | 10037, 10512, 11884                                    |
| Logik             | 11037, 10698   |
| Logix             | 10668  |
| Luma              | 11037  |
| Lumatron          | 10037, 10668   |
| Lumenio           | 10037  |
| Lux May           | 10037  |
| Luxor             | 11037, 10208   |
| LXI               | 10178  |
| M Electronic      | 10037, 10714, 10634, 10195, 10512, 11652               |
| Madison           | 10037  |
| Magnavox          | 10171, 11454, 11365, 11506, 11755, 11867, 12372        |
| Magnum            | 10037, 10714, 10715                                    |
| Manesth           | 10037  |
| Manhattan         | 10037, 10668, 11037                                    |
| Marantz           | 11454, 10556, 10037                                    |
| Mark              | 10037, 10714, 10715                                    |
| Master's          | 10499  |
| Mastro            | 10698  |
| Masuda            | 10037  |
| Matsui            | 10556, 10037, 10714, 10195, 11037, 10208, 11666, 11667 |
| Matsushita        | 10650  |
| Maxent            | 11755  |
| Maxess            | 12493  |
| Meck              | 10698  |
| Mediator          | 10556, 10037   |

| Television        |  |
|-------------------|--|
| Medion            | 10556, 10037, 10714, 10668, 11037, 10698, 10512, 11248, 11585, 11667, 12001, 12719 |
| Megatron          | 10178  |
| MEI               | 11037  |
| Memorex           | 10150, 10178, 11037  |
| Mercury           | 10037  |
| Mermaid           | 10037  |
| Metronic          | 10625  |
| Metz              | 10037, 10668, 10195, 11037, 11533  |
| MGA               | 10150, 10178   |
| Micromaxx         | 10037, 10714, 10668, 11037, 11324, 12001   |
| Microspot         | 11614  |
| Mikomi            | 11037, 11585   |
| Minato            | 10037  |
| Minerva           | 10195, 11248   |
| Ministry Of Sound | 11667  |
| Minoka            | 10037  |
| Mirai             | 11666  |
| Mitsubishi        | 10150, 11250, 10178, 10556, 10037, 11037, 10512, 11171                             |
| Mivar             | 10609  |
| Moree             | 10037  |
| Morgan's          | 10037  |
| Moserbaer         | 11585  |
| MTC               | 10512  |
| MTlogic           | 10714  |
| Mudan             | 10208  |
| Multitec          | 10037, 10668, 11037  |
| Multitech         | 10037  |
| Myrica            | 11666  |
| Myryad            | 10556  |
| NAD               | 10178, 10037   |

| Television |   |
|------------|---|
| Naiko      | 10037   |
| Nakimura   | 10037   |
| National   | 10508, 10208                                    |
| NEC        | 10178, 10653, 10508, 10499                      |
| Neckermann | 10556, 10037                                    |
| NEI        | 10037, 11037                                    |
| NEO        | 11324   |
| Netsat     | 10037   |
| NetTV      | 11755   |
| Neufunk    | 10556, 10037, 10714                             |
| New Tech   | 10556, 10037                                    |
| Newave     | 10178   |
| Nikkai     | 10037   |
| Nikkei     | 10714   |
| Nikko      | 10178   |
| Nokia      | 10208   |
| Norcent    | 11365   |
| Nordmende  | 10037, 10714, 10560, 10195, 11585, 11667, 12001 |
| Normerel   | 10037   |
| Nortek     | 10668   |
| Novatronic | 10037   |
| Novita     | 11585   |
| Nu-Tec     | 10698   |
| O.K.Line   | 11037, 11324                                    |
| Oceanic    | 10208   |
| Odys       | 12719   |
| Okano      | 10037   |
| OKI        | 11585, 11667                                    |
| Olevia     | 11610, 12124                                    |
| Omni       | 10698   |
| Onei       | 11667   |
| Onida      | 10653   |
| Onimax     | 10714   |

| Television   |  |
|--------------|--|
| Onix         | 10698  |
| Onkyo        | 11807, 13100, 13500  |
| Onn          | 11667, 11709   |
| Onyx         | 11709  |
| Opera        | 10037, 10714   |
| Optimus      | 10650  |
| Orbit        | 10037  |
| Orion        | 10556, 10037, 10714, 11037, 12001  |
| Orline       | 10037  |
| Ormond       | 10668, 11037   |
| Osaki        | 10556, 10037   |
| Osio         | 10037  |
| Osume        | 10037  |
| Otto Versand | 10556, 10037, 10195, 10512   |
| Pacific      | 10556, 10714, 11037, 11324   |
| Palladium    | 10556, 10037, 10714  |
| Palsonic     | 10037, 10698   |
| Panama       | 10037  |
| Panasonic    | 11480, 10037, 10650, 10508, 10208, 11636, 12170                                    |
| Panavision   | 10037  |
| Panda        | 10698, 10508, 10208  |
| Pansonic     | 11636  |
| Penney       | 10178  |
| Perdio       | 10037  |
| Perfekt      | 10037  |
| Petters      | 10037  |
| Philco       | 10178, 10171, 10037, 11394   |
| Philips      | 10178, 10171, 11454, 10556, 10037, 10512, 10605, 10690, 11394, 11506, 11867, 12372 |
| Phocus       | 10714, 11652   |



| Television   |  |
|--------------|--|
| Phoenix      | 10037  |
| Phonola      | 10556, 10037   |
| Pioneer      | 10037, 10698, 10512, 11457, 11636, 12171   |
| Plantron     | 10037  |
| Playsonic    | 10037, 10714, 10715, 11652   |
| Powerpoint   | 10037, 10698   |
| Prinston     | 11037, 10715   |
| Profitronic  | 10037  |
| Proline      | 10037, 10625, 10634, 11037   |
| Prosonic     | 10037, 10714, 10668, 11324, 11585, 11667, 11709, 12001                             |
| Protech      | 10037, 10668, 11037  |
| Proton       | 10178  |
| ProVision    | 10556, 10037, 10714, 11324   |
| Pvision      | 12001  |
| Pye          | 10556, 10037   |
| Qingdao      | 10208  |
| Quasar       | 10650  |
| Quelle       | 10037, 10668, 10195, 11037, 10512  |
| R-Line       | 10037  |
| Radiola      | 10556, 10037   |
| Radiomarelli | 10037  |
| RadioShack   | 10178, 10037   |
| Radiotone    | 10037, 10668, 11037  |
| RCA          | 10178, 11454, 10625, 10560, 10618, 11781, 12247, 12403, 12429, 12434, 12746, 12932 |
| Realistic    | 10178  |
| Recor        | 10037  |
| Rectiligne   | 10037  |
| Redstar      | 10037  |

| Television    |  |
|---------------|--|
| Reflex        | 10037, 10668, 11037                                    |
| Relisys       | 11585  |
| Remotec       | 10171, 10037   |
| Reoc          | 10714  |
| Revox         | 10037  |
| RFT           | 10037  |
| Roadstar      | 10037, 10714, 10668, 11037, 10715                      |
| Rolson        | 12001, 12098   |
| Rowa          | 10037, 10698   |
| Saba          | 10625, 10714, 10560                                    |
| Sagem         | 10618  |
| Saivod        | 10037, 10668, 11037                                    |
| Salora        | 10208, 12001   |
| Sampo         | 10178, 10171, 10650, 11755                             |
| Samsung       | 10178, 10556, 10037, 10618, 10650, 10208, 12051        |
| Sansui        | 10171, 10037, 10714, 11248, 12001                      |
| Sanyo         | 11037, 10508, 10208, 11142, 11365, 11585, 11667, 11974 |
| SBR           | 10556, 10037   |
| Schaub Lorenz | 10714, 11324, 11363, 11667, 12001                      |
| Schneider     | 10556, 10037, 10714, 10668, 11037                      |
| Schoentech    | 11037  |
| Scotch        | 10178  |
| Scott         | 10178  |
| Sears         | 10178, 10171   |
| Seaway        | 10634  |
| Seelver       | 11037  |
| SEG           | 10037, 10668, 11037, 12719                             |
| SEI           | 10037  |

| Television      |                                   |
|-----------------|-----------------------------------|
| Sci-Sinudyne    | 10037                             |
| Serie Dorada    | 10178                             |
| Shanghai        | 10208                             |
| Sharp           | 10650, 10818, 11165, 11423, 11659 |
| Shintoshi       | 10037                             |
| Shivaki         | 10178, 10037                      |
| Siam            | 10037                             |
| Siemens         | 10037, 10195                      |
| Siera           | 10556, 10037                      |
| Silva           | 10037                             |
| Silva Schneider | 10037                             |
| Silver          | 10715                             |
| SilverCrest     | 11037                             |
| Sinudyne        | 10037                             |
| SKY             | 10037, 11614, 11775               |
| Skyworth        | 10037, 10698                      |
| Sliding         | 11324                             |
| SLX             | 10668                             |
| Solavox         | 10037                             |
| Soniko          | 10037                             |
| Soniq           | 12493                             |
| Sonitron        | 10208                             |
| Sonneclair      | 10037                             |
| Sonoko          | 10037                             |
| Sonolor         | 10208                             |
| Sontec          | 10037                             |
| Sony            | 10810, 11505, 11167, 11651, 11825 |
| Soundesign      | 10178                             |
| Soundwave       | 10037, 11037, 10715               |
| Sowa            | 10178                             |
| Squareview      | 10171                             |
| Standard        | 10037, 11037, 11709               |
| Starlite        | 10037                             |
| Strato          | 10037                             |

| Television |  |
|------------|--|
| SunBriteTV | 11610  |
| Sungoo     | 11248  |
| Sunny      | 10037  |
| Sunstar    | 10037  |
| Sunstech   | 12001  |
| Sunwood    | 10037  |
| Supersonic | 10208  |
| SuperTech  | 10556, 10037   |
| Supra      | 10178  |
| Svasa      | 10208  |
| Swisstec   | 11614, 11775   |
| Sylvania   | 10171, 11394, 11864, 11886   |
| Symphonic  | 10171, 11394   |
| Synco      | 10178, 11755   |
| Syntax     | 11610  |
| Sysline    | 10037  |
| Tacico     | 10178  |
| Talent     | 10178  |
| Tashiko    | 10650  |
| Tatung     | 10037, 11248, 11324  |
| TCL        | 10698, 12403, 12429, 12434, 13183  |
| TCM        | 10714, 12001   |
| Teac       | 10178, 10171, 10037, 10714, 10668, 11037, 10698, 10512, 11248, 11363, 11709, 11755 |
| Tec        | 10037  |
| Tech Line  | 10037, 10668   |
| Technica   | 11037  |
| Technics   | 10556, 10650   |
| Technika   | 11667  |
| TechniSat  | 10556  |
| Technisson | 10714, 11652   |
| Techno     | 11585  |



| Television     |  |
|----------------|--|
| Technosonic    | 10556, 10625, 10499, 11324   |
| Techvision     | 11709  |
| Techwood       | 11037, 11667   |
| Tecnimagen     | 10556  |
| Teco           | 10178, 10653   |
| Tedelex        | 10208, 11709   |
| Teknika        | 10150  |
| TELE System    | 11585  |
| Telecor        | 10037  |
| Telefunken     | 10037, 10625, 10714, 10560, 10698, 11585, 11667                      |
| Telefusion     | 10037  |
| Telegazi       | 10037  |
| Telemeister    | 10037  |
| Telesonic      | 10037  |
| Telestari      | 10556, 10037   |
| Teletech       | 10037, 10668, 11037  |
| Television     | 10037  |
| Tennessee      | 10037  |
| Tensai         | 10037, 11037, 10715  |
| Tesla          | 10556, 10037, 10714, 11037, 11652                                    |
| Tevion         | 10556, 10037, 10714, 10668, 11037, 11248, 11585, 11667               |
| Thomson        | 10037, 10625, 10560  |
| Thorn          | 10037, 10499, 10512  |
| Thorn-Ferguson | 10499  |
| TMK            | 10178  |
| Tokai          | 10037, 10668, 11037  |
| Tokaido        | 11037  |
| Topline        | 10668, 11037   |
| Toshiba        | 10195, 11037, 10618, 10650, 10508, 11169, 11508, 11524, 11652, 12203 |

| Television      |  |
|-----------------|--|
| Toyoda          | 11709                                    |
| TRANS-continent | 10556, 10037, 10668, 11037               |
| Transonic       | 10037, 10698, 10512, 11363               |
| Triad           | 10556                                    |
| Trio            | 11248                                    |
| Triumph         | 10556, 10037                             |
| TVTEXT 95       | 10556                                    |
| Uher            | 10037                                    |
| Ultravox        | 10037                                    |
| UMC             | 11614, 11775                             |
| Unic Line       | 10037                                    |
| Uniden          | 12122                                    |
| United          | 10556, 10037, 10714, 11037, 10715, 11652 |
| Unitek          | 11709                                    |
| Universal       | 10037, 10714                             |
| Universon       | 10037, 10668, 10195, 11037, 10618, 10512 |
| Univox          | 10037                                    |
| V7 Videoseven   | 11666, 11755                             |
| Vestel          | 10037, 10668, 11037, 11585, 11667        |
| Vexa            | 10037                                    |
| Victor          | 10650, 10653, 11428                      |
| Videocon        | 10037, 10508                             |
| VideoSystem     | 10037                                    |
| Vidtech         | 10178                                    |
| Viewsonic       | 11365, 11564, 11755, 12049               |
| Vision          | 10037                                    |
| Vistron         | 11363                                    |
| Vivax           | 11709                                    |
| Vizio           | 11758, 12209                             |
| Vortec          | 10037                                    |
| Voxson          | 10178, 10037                             |

| Television         |                                   |
|--------------------|-----------------------------------|
| VU                 | 11365, 12098                      |
| Walker             | 11667                             |
| Waltham            | 10037, 10668, 11037               |
| Wansa              | 12098                             |
| Wards              | 10178                             |
| Watson             | 10037, 10714, 10668, 11037        |
| Wega               | 10037                             |
| Welltech           | 10714, 11652                      |
| Weltstar           | 11037                             |
| Westinghouse       | 11755                             |
| Wharfedale         | 10556, 10037, 11324, 11667        |
| White Westinghouse | 10037                             |
| Wilson             | 10556                             |
| Windsor            | 10668, 11037                      |
| Windy Sam          | 10556                             |
| Wintel             | 10714                             |
| World-of-Vision    | 12001                             |
| Wyse               | 11365                             |
| Xenius             | 10634                             |
| Xiahua             | 10698                             |
| XLogic             | 10698                             |
| Xrypton            | 10037                             |
| Yamaha             | 10650, 11576                      |
| Yamishi            | 10037                             |
| Yokan              | 10037                             |
| Yoko               | 10037                             |
| YU-MA-TU           | 10037                             |
| Zenith             | 10178, 10037, 11365, 11423, 12358 |
| Zepto              | 11585                             |
| Zonda              | 10698                             |

| VCR      |       |
|----------|-------|
| DirecTV  | 20739 |
| Go Video | 20614 |

| VCR        |              |
|------------|--------------|
| Humax      | 20739        |
| Panasonic  | 20614, 20616 |
| Philips    | 20739        |
| ReplayTV   | 20614, 20616 |
| Sonic Blue | 20614, 20616 |
| Sony       | 20636        |
| TiVo       | 20636, 20739 |

| PVR        |              |
|------------|--------------|
| DirecTV    | 20739        |
| Go Video   | 20614        |
| Humax      | 20739        |
| Panasonic  | 20614, 20616 |
| Philips    | 20739        |
| ReplayTV   | 20614, 20616 |
| Sonic Blue | 20614, 20616 |
| Sony       | 20636        |
| TiVo       | 20636, 20739 |

| TV/VCR Combination |                     |
|--------------------|---------------------|
| Amstrad            | 10171               |
| Ferguson           | 10625               |
| Fidelity           | 10171               |
| GoldStar           | 10037               |
| Grundig            | 10556, 10037, 10195 |
| LG                 | 10178               |
| Mitsubishi         | 10556               |
| Philips            | 10556, 10037        |
| Radiola            | 10556               |
| Saba               | 10625               |
| Sanyo              | 11974               |
| Schneider          | 10556, 10037        |
| Sharp              | 10818               |
| Siemens            | 10037               |
| Sony               | 11505               |
| Teac               | 10178, 10171        |



| TV/VCR Combination |       |
|--------------------|-------|
| Technics           | 10556 |
| Thomson            | 10625 |

| DVD                   |              |
|-----------------------|--------------|
| 3D LAB                | 30539        |
| Accurian              | 30675        |
| Acoustic Solutions    | 30713        |
| AEG                   | 30675        |
| AFK                   | 31152        |
| Aiwa                  | 30533        |
| Akai                  | 30675        |
| Alba                  | 30539, 30713 |
| Ambiance              | 33052        |
| Amstrad               | 30713        |
| Anthem                | 32820        |
| Aristona              | 30539, 30646 |
| ASDA                  | 32213        |
| Audix                 | 30713        |
| Autovox               | 30713        |
| Awa                   | 32587        |
| Basic Line            | 30713        |
| Bel Canto Design      | 31571        |
| Black Diamond         | 30713        |
| Blue Parade           | 30571        |
| Blue Sky              | 30713        |
| Brandt                | 30503        |
| Bush                  | 30713        |
| C-Tech                | 31152        |
| California Audio Labs | 30490        |
| Cambridge Audio       | 32808        |
| Centrum               | 30675, 30713 |
| Changhong             | 30627        |
| Cinetec               | 30713        |
| Clatronic             | 30675        |
| Clayton               | 30713        |
| Crown                 | 30713        |

| DVD                    |                                   |
|------------------------|-----------------------------------|
| Dantax                 | 30539, 30713                      |
| Denon                  | 30490, 30634, 31634, 32258, 32748 |
| Dick Smith Electronics | 31152                             |
| Digihome               | 30713                             |
| DigiLogic              | 30713                             |
| Digix Media            | 31394                             |
| Disney                 | 30675                             |
| DSE                    | 30675, 31152                      |
| Dual                   | 30713                             |
| Durabrand              | 30675, 30713                      |
| Dynex                  | 32596                             |
| Dyon                   | 33052                             |
| eBench                 | 31152                             |
| Elfunk                 | 30713                             |
| Elite                  | 31152                             |
| Emerson                | 30675, 32213                      |
| EuroLine               | 30675                             |
| Ferguson               | 30713                             |
| Finlux                 | 30741                             |
| Firstline              | 30713                             |
| Foehn & Hirsch         | 33052                             |
| Funai                  | 30675                             |
| GE                     | 30522                             |
| GFM                    | 30675                             |
| Global Sphere          | 31152                             |
| Go Video               | 30741                             |
| GoldStar               | 30741                             |
| Goodmans               | 30713, 31152                      |
| GPX                    | 30741                             |
| Grandin                | 30713                             |
| Grundig                | 30539, 30713                      |
| H & B                  | 30713                             |
| Haaz                   | 31152                             |
| Hanseatic              | 30741                             |

| DVD           |   |
|---------------|---|
| Harman/Kardon | 30582, 31229, 33228                             |
| Henss         | 30713   |
| Hitachi       | 30573, 30713, 31664                             |
| Hoehner       | 30713   |
| HotMedia      | 31152   |
| Humax         | 30646   |
| Inno Hit      | 30713   |
| Insignia      | 30741, 30675, 32428, 32596                      |
| Integra       | 30503, 30571, 30627, 31612, 31634, 32147        |
| Irradio       | 30646   |
| JVC           | 30503, 30539, 30623, 30867, 31597, 31602, 32855 |
| Kendo         | 30713   |
| Kennex        | 30713   |
| Kenwood       | 30490, 30534                                    |
| Lenco         | 30713, 33052                                    |
| Lexicon       | 32545   |
| LG            | 30741, 31602                                    |
| Limit         | 33052   |
| Lodos         | 30713   |
| Loewe         | 30539, 30741, 32474, 32783                      |
| Logik         | 30713   |
| Lumatron      | 30741, 30713                                    |
| Lunatron      | 30741   |
| Luxman        | 30573   |
| Luxor         | 30713   |
| Magnavox      | 30503, 30539, 30646, 30675, 30713, 31354        |
| Manhattan     | 30713   |
| Marantz       | 30539, 32414, 32432, 33444                      |
| Mark          | 30713   |
| Matsui        | 30713   |

| DVD                 |   |
|---------------------|---|
| Maxim               | 30713   |
| MDS                 | 30713   |
| Medion              | 30630, 30741  |
| Memorex             | 32213   |
| Metz                | 30571, 30713  |
| Micromedia          | 30503, 30539  |
| Micromega           | 30539   |
| Microsoft           | 30522, 32083  |
| Minax               | 30713   |
| Mitsubishi          | 30713   |
| Momitsu             | 33052   |
| NAD                 | 30741   |
| NEC                 | 30741, 31602  |
| Onkyo               | 30503, 30627, 31612, 32147, 30571, 31634                                    |
| Oppo                | 30575, 32545  |
| Orion               | 30713   |
| Ormond              | 30713   |
| Pacific             | 30713   |
| Palladium           | 30713   |
| Panasonic           | 30503, 30490, 31579, 31641, 32523, 32710, 32859                             |
| Pelican Accessories | 30533   |
| Philco              | 30675   |
| Philips             | 30503, 30539, 30646, 30675, 30713, 31340, 31354, 32056, 32084, 32434, 32689 |
| Pioneer             | 30571, 30142, 30631, 31571, 32442, 32860                                    |
| Polk Audio          | 30539   |
| Presidian           | 30675   |
| ProAudio            | 31394   |
| Proscan             | 30522   |
| Proson              | 30713   |
| Pye                 | 30539, 30646  |





| DVD             |   |
|-----------------|---|
| Radionette      | 30741   |
| Radiotone       | 30713   |
| RCA             | 30522, 30571, 32213, 32587                                    |
| REC             | 30490   |
| Red             | 32213   |
| Redstar         | 31394   |
| Roadstar        | 30713   |
| Rotel           | 30623   |
| Salora          | 30741   |
| Samsung         | 30490, 30573, 30199, 30820, 31635, 32069, 32329, 32489, 33195 |
| Sanyo           | 30713   |
| Schneider       | 30539, 30646, 30713   |
| Schoentech      | 30713   |
| Scott           | 31394   |
| SEG             | 30713   |
| Semp            | 30503   |
| Sharp           | 30630, 30675, 30713, 32250, 32474, 32652, 32869               |
| Sherwood        | 30741, 33052  |
| Shinonic        | 30533   |
| Silva Schneider | 30741   |
| SilverCrest     | 31152   |
| Skantic         | 30539, 30713  |
| SM Electronic   | 31152   |
| Smart           | 30713   |
| Sony            | 30533, 30864, 31033, 31070, 31431, 31516, 31633, 32180        |
| Soundwave       | 30713   |
| Star Clusters   | 31152   |
| Strato          | 31152   |
| Strong          | 30713   |
| Supervision     | 31152   |

| DVD            |  |
|----------------|--|
| Sylvania       | 30630, 30675                             |
| Symphonic      | 30675                                    |
| Tamashi        | 31394                                    |
| Tandberg       | 30713                                    |
| Targa          | 30741                                    |
| Tchibo         | 30741                                    |
| TCL            | 32587                                    |
| TCM            | 30741                                    |
| Teac           | 30571, 30741, 30675, 31394               |
| Technica       | 30713                                    |
| Technics       | 30490                                    |
| Techwood       | 30713                                    |
| Teletch        | 30713                                    |
| Theta Digital  | 30571                                    |
| Thomson        | 30522                                    |
| Toshiba        | 30503, 31639, 32277, 32551, 32705, 33157 |
| Transonic      | 31394                                    |
| TVE            | 30713                                    |
| United         | 30675, 30713, 31152                      |
| Universum      | 30741, 30713                             |
| Urban Concepts | 30503                                    |
| Vestel         | 30713                                    |
| Victor         | 31597                                    |
| Vizio          | 32563                                    |
| Vtrek          | 32587                                    |
| Waltham        | 30713                                    |
| Wellington     | 30713                                    |
| Weltstar       | 30713                                    |
| Wharfedale     | 30713                                    |
| Windsor        | 30713                                    |
| Windy Sam      | 30573                                    |
| Xbox           | 30522, 32083                             |
| XLogic         | 31152                                    |

| DVD             |   |
|-----------------|---|
| Yamaha          | 30490, 30539, 30646, 30817, 31354, 32298, 32299 |
| Zenith          | 30503, 30741                                    |
| Blu-ray Disc    |   |
| Ambiance        | 33052   |
| Anthem          | 32820   |
| Cambridge Audio | 32808   |
| Denon           | 32258, 32748                                    |
| Dyon            | 33052   |
| Foehn & Hirsch  | 33052   |
| Funai           | 30675   |
| Harman/Kardon   | 33228   |
| Insignia        | 30675, 32428, 32596                             |
| Integra         | 32147, 32900, 32910, 33100, 33101, 33500, 33501 |
| JVC             | 32855   |
| Lenco           | 33052   |
| Lexicon         | 32545   |
| LG              | 30741, 31602                                    |
| Limit           | 33052   |
| Loewe           | 32474, 32783                                    |
| Magnavox        | 30675   |
| Marantz         | 32414, 32432, 33444                             |
| Momitsu         | 33052   |
| Onkyo           | 32147, 32900, 32910, 33100, 33101, 33500, 33501 |
| Oppo            | 32545   |
| Panasonic       | 31641, 32523, 32859                             |
| Philips         | 32084, 32434, 32689                             |
| Pioneer         | 30142, 32442                                    |
| Samsung         | 30199, 33195                                    |
| Sharp           | 32250, 32474, 32652                             |
| Sherwood        | 33052   |

| Blu-ray Disc |                     |
|--------------|---------------------|
| Sony         | 31516, 32180        |
| Sylvania     | 30675               |
| Toshiba      | 32551, 32705, 33157 |
| Vizio        | 32563               |
| Yamaha       | 32298, 32299        |

| DVD-R     |  |
|-----------|--|
| Accurian  | 30675                                    |
| Aristona  | 30646                                    |
| Denon     | 30490                                    |
| Emerson   | 30675                                    |
| Funai     | 30675                                    |
| Go Video  | 30741                                    |
| GPX       | 30741                                    |
| Hitachi   | 31664                                    |
| Humax     | 30646                                    |
| Irradio   | 30646                                    |
| JVC       | 31597                                    |
| LG        | 30741                                    |
| Loewe     | 30741                                    |
| Magnavox  | 30646, 30675                             |
| Medion    | 30741                                    |
| Panasonic | 30490, 31579, 32523, 32710, 32859        |
| Philips   | 30646, 31340                             |
| Pioneer   | 30631, 32860                             |
| Pye       | 30646                                    |
| RCA       | 30522                                    |
| Samsung   | 30490, 31635                             |
| Schneider | 30646                                    |
| Sharp     | 30630, 30675, 32869                      |
| Sony      | 31033, 31070, 31431, 31516, 31633, 32180 |
| Sylvania  | 30675                                    |
| Targa     | 30741                                    |
| Toshiba   | 31639, 32277, 32551                      |



| <b>DVD-R</b> |       |
|--------------|-------|
| Victor       | 31597 |
| Yamaha       | 30646 |
| Zenith       | 30741 |

| <b>HD-DVD</b> |                    |
|---------------|--------------------|
| Integra       | 32901, 33104 33504 |
| LG            | 30741              |
| Microsoft     | 32083              |
| Onkyo         | 32901, 33104 33504 |
| Xbox          | 32083              |

| <b>TV/DVD Combination</b> |                            |
|---------------------------|----------------------------|
| Akai                      | 11675                      |
| Black Diamond             | 11037, 30713               |
| Blue Sky                  | 11037, 30713               |
| Bush                      | 11037, 10698, 12719, 30713 |
| Centrum                   | 11037, 30713               |
| Crown                     | 11037, 30713               |
| DMTech                    | 12001                      |
| Dual                      | 11037, 30713               |
| Dynex                     | 12049                      |
| Elfunk                    | 11037, 30713               |
| Emerson                   | 11394, 11864, 11886, 30675 |
| Ferguson                  | 11037, 30713               |
| Goodmans                  | 11037, 30713               |
| Grandin                   | 30713                      |
| Grundig                   | 30539                      |
| H & B                     | 12001                      |
| Hanseatic                 | 12001                      |
| Hitachi                   | 11037, 11667, 30713        |
| Insignia                  | 12049                      |
| JVC                       | 12271                      |
| LG                        | 11423                      |
| Logik                     | 11037, 30713               |
| Luxor                     | 11037, 30713               |

| <b>TV/DVD Combination</b> |  |
|---------------------------|--|
| Magnavox                  | 12372                                    |
| Matsui                    | 11037, 30713                             |
| Medion                    | 12719                                    |
| Nordmende                 | 12001                                    |
| Odys                      | 12719                                    |
| Panasonic                 | 12170                                    |
| Philips                   | 11454, 10556, 11394, 30539               |
| Powerpoint                | 10698                                    |
| Prosonic                  | 12001                                    |
| Pvision                   | 12001                                    |
| RCA                       | 12746, 12932                             |
| Schaub Lorenz             | 12001                                    |
| SEG                       | 11037, 12719, 30713                      |
| Sharp                     | 10818                                    |
| Soniq                     | 12493                                    |
| Sunstech                  | 12001                                    |
| Sylvania                  | 10171, 11394, 11864, 11886, 30630, 30675 |
| Teac                      | 10698                                    |
| Technica                  | 11037, 30713                             |
| Telefunken                | 10698                                    |
| Teletch                   | 11037, 30713                             |
| Thomson                   | 10625                                    |
| Toshiba                   | 11524                                    |
| United                    | 11037, 30713                             |
| Universum                 | 30713                                    |
| Vestel                    | 11037                                    |
| Viewsonic                 | 12049                                    |
| Weltstar                  | 11037, 30713                             |



# Memo



SN 29401094A

Y1303-2



\* 2 9 4 0 1 0 9 4 A \*