

ONKYO

RECEPTOR DE AV

HT-RC560

Manual de Instrucciones

Índice

Información sobre seguridad e
introducción2



Índice5

Conexiones11

Encendido y operaciones básicas.....20

Reproducción28

Operaciones avanzadas46

Cómo controlar otros componentes69

Apéndice75

Guía de radio de Internet

Códigos de control remoto

ADVERTENCIA:

PARA REDUCIR EL RIESGO DE INCENDIOS O DE DESCARGAS ELÉCTRICAS, NO EXPONGA ESTE APARATO A LA LLUVIA NI A LA HUMEDAD.

PRECAUCIÓN:

PARA REDUCIR EL RIESGO DE DESCARGAS ELÉCTRICAS, NO quite la cubierta (o panel posterior). En su interior no existe ninguna pieza que pueda reparar el usuario. En caso de avería, solicite los servicios de personal de reparación cualificado.



El símbolo de rayo con cabeza de flecha, inscrito en un triángulo equilátero, tiene la finalidad de avisar al usuario la presencia de "tensiones peligrosas" no aisladas dentro de la caja del producto que son de magnitud suficiente como para constituir un riesgo de descargas eléctricas a personas



El signo de exclamación, inscrito en un triángulo equilátero, tiene la finalidad de avisar al usuario la presencia de instrucciones importantes de operación y mantenimiento (reparación) en la literatura que acompaña a este producto.



9. Tenga en cuenta los fines de seguridad de los conectores con derivación a masa y / o polarizados. Los conectores polarizados tienen dos contactos, uno de mayor tamaño que el otro. Un conector con derivación a masa tiene dos contactos con un tercero para derivar a masa. El contacto ancho o el tercer contacto se instalan con fines de seguridad. Si el conector del equipo no encaja en la toma de corriente disponible, acuda a un técnico electricista cualificado para que le sustituya la toma obsoleta.
10. Evite que el cable de alimentación pueda ser pisado o atrapado, en especial en los conectores, y en los puntos en que sale del aparato.
11. Use sólo los accesorios / conexiones especificados por el fabricante.
12. Use sólo el soporte, trípode, abrazadera o mesa indicados por el fabricante, o vendidos junto con el aparato. Si utiliza una mesilla con ruedas, tenga cuidado, al desplazar el conjunto de mesilla / aparato, ya que si se vuelca podría recibir lesiones.
13. Desconecte este aparato si hay tormenta o cuando no vaya a ser utilizado por largos periodos de tiempo.
14. Deje que el mantenimiento lo lleve a cabo personal cualificado. Es necesario reparar el aparato cuando ha recibido algún tipo de daño, como por ejemplo si el cable de alimentación ha sufrido daños, si se ha derramado algún líquido en el interior del aparato o si éste ha quedado expuesto a la lluvia o humedad y no funciona normalmente o si ha caído al suelo.
15. Daños que requieren reparación
 - A. El cable de alimentación o el enchufe esté dañado.
 - B. En el interior del aparato hayan entrado objetos sólidos o líquidos.

ADVERTENCIA PARA CARRITOS CON RUEDAS



S3125A

- C. El aparato haya estado expuesto a la lluvia o al agua.
 - D. El aparato parezca no funcionar adecuadamente aunque se sigan las instrucciones de operación. Ajuste solamente los controles indicados en el manual de instrucciones, ya que un ajuste inadecuado podría resultar en daños, y podría requerir el trabajo laborioso de un técnico cualificado para devolver el aparato a su funcionamiento normal.
 - E. El aparato haya caído o haya sufrido otros daños, y.
 - F. El aparato parezca no funcionar normalmente, indicando que necesita reparación.
16. Introducción de objetos sólidos y líquidos

No introduzca nunca ningún objeto a través de las aberturas del aparato, ya que podrían tocar puntos de tensión peligrosa o cortocircuitar partes, lo que resultaría en un incendio o descargas eléctricas.

El equipo no se debería exponer a gotas ni a salpicaduras y nunca debería colocar objetos que contengan líquidos, como los floreros, encima de éste.

No coloque velas ni otros objetos incandescentes encima de la unidad.
 17. Baterías

Tenga en cuenta los aspectos ambientales y siga las regulaciones locales a la hora de desechar las baterías.
 18. Si instala el aparato en una instalación empotrada, como en una estantería o en una librería, asegúrese de que esté bien ventilado. Deje 20 cm de espacio libre por encima y por los lados y 10 cm en la parte posterior. El borde posterior del estante o el tablero de encima del aparato debería estar a unos 10 cm del panel posterior o de la pared, de forma que deje un espacio libre para que el aire caliente pueda circular.

Instrucciones de seguridad importantes

1. Lea estas instrucciones.
2. Guarde estas instrucciones.
3. Tenga en cuenta todas las advertencias.
4. Siga todas las instrucciones.
5. No use este aparato cerca del agua.
6. Límpielo únicamente con un paño seco.
7. No bloquee los orificios de ventilación. Instálelo siguiendo las instrucciones del fabricante.
8. No lo instale cerca de radiadores, aparatos de calefacción, estufas ni ningún tipo de aparatos (incluyendo amplificadores) que generen calor.



Precauciones

1. **Copyright de las grabaciones**—A menos que se utilice de forma exclusivamente personal, la grabación de material sujeto a copyright es ilegal sin el permiso del propietario del copyright.
2. **Fusible de CA**—El fusible de CA se encuentra en el interior de la unidad y no es un elemento accesible al usuario. Si todavía no puede activar la unidad, póngase en contacto con su distribuidor Onkyo.
3. **Mantenimiento**—De vez en cuando limpie esta unidad con un paño suave. Para la suciedad más difícil de eliminar, use un paño suave ligeramente humedecido con una solución de agua y detergente suave. A continuación, seque la unidad inmediatamente con un paño limpio. No use paños abrasivos, alcohol, ni disolventes químicos de ningún tipo ya que con ellos podría dañar el acabado de la unidad e incluso borrar la serigrafía del panel.

4. Alimentación

ATENCIÓN

ANTES DE CONECTAR LA UNIDAD POR PRIMERA VEZ, LEA CON ATENCIÓN LA SECCIÓN SIGUIENTE.

Los voltajes de las tomas de CA varían para cada país. Compruebe que el voltaje de su zona cumpla con los requisitos de voltaje indicados en la etiqueta de características que se encuentra en el panel posterior de esta unidad (por ejemplo, AC 230 V, 50 Hz o AC 120 V, 60 Hz).

El cable de alimentación se utiliza para desconectar esta unidad de la fuente de alimentación de CA. Asegúrese de que el conector esté siempre operativo (fácilmente accesible).

Para modelos con el botón **[POWER]** o con los botones **[POWER]** y **[ON/STANDBY]**: Al pulsar el botón **[POWER]** para seleccionar el modo OFF no se desconecta totalmente de la red

eléctrica. Si no va a utilizar la unidad durante un período de tiempo prolongado, extraiga el cable de alimentación de la toma de red de CA.

Para modelos solo con el botón **[ON/STANDBY]**: Al pulsar el botón **[ON/STANDBY]** para seleccionar el modo Standby no se desconecta totalmente de la red eléctrica. Si no va a utilizar la unidad durante un período de tiempo prolongado, extraiga el cable de alimentación de la toma de red de CA.

5. Evitar pérdidas auditivas

Precaución

Una presión de sonido excesiva de los auriculares de botón y de los auriculares de cabeza puede causar pérdidas auditivas.

6. Baterías y exposición al calor

Aviso

Las baterías (paquete de baterías o baterías instaladas) no deben exponerse a un calor excesivo como los rayos del sol, fuego o similar.

7. Nunca toque esta unidad con las manos húmedas

—Nunca utilice esta unidad ni su cable de alimentación si tiene las manos húmedas o mojadas. Si penetra agua o algún otro líquido en el interior de esta unidad, hágalo revisar por su distribuidor Onkyo.

8. Notas acerca del manejo de la unidad

- Si tiene que transportar esta unidad, use el embalaje original para empaquetarlo de la misma forma en que estaba empaquetado originalmente al adquirirlo.
- No deje por mucho tiempo objetos de plástico o goma sobre esta unidad ya que, con el tiempo, podrían dejar marcas en la superficie.
- Después de un uso prolongado, es posible que los paneles superior y posterior de esta unidad se calienten. Esto es normal.
- Si no va a usar esta unidad por un largo período de tiempo, es posible que al activarla de nuevo no funcione correctamente, por lo que es aconsejable que la utilice de vez en cuando.

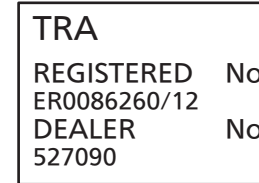
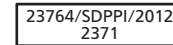
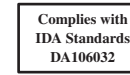

Gracias por comprar un Receptor de AV Onkyo. Lea completamente este manual antes de hacer las conexiones y enchufar la unidad.

Si sigue las instrucciones de este manual podrá obtener un rendimiento y un disfrute óptimos de su nuevo Receptor de AV.

Guarde este manual para futuras consultas.

Accesorios suministrados

Asegúrese de que dispone de los siguientes accesorios:

Antena de FM para interiores (→ [página 18](#))

Antena en bucle de AM (→ [página 18](#))

Etiquetas para los cables de los altavoces
(→ [página 11](#))

Micrófono para la configuración de los altavoces
(→ [página 24](#))

Mando a distancia (RC-866M) y dos pilas (AA/R6)

Guía de inicio rápido

* En los catálogos y en el embalaje, la letra que aparece al final del nombre del producto indica el color. Las especificaciones y las operaciones son las mismas, independientemente del color.

Índice

Información sobre seguridad e introducción

Instrucciones de seguridad importantes.....	2
Precauciones.....	3
Accesorios suministrados.....	4
Índice.....	5
Características.....	6
Paneles frontal y trasero.....	7
Panel frontal.....	7
Pantalla.....	8
Panel trasero.....	9
Mando a distancia.....	10
Cómo controlar el Receptor de AV.....	10

Conexiones

Conexión del Receptor de AV.....	11
Conexión de los altavoces.....	11
Conectar los componentes de TV/AV.....	14
Sobre los componentes compatibles con RIHD.....	15
Operaciones que pueden ser realizadas con una conexión RIHD.....	16
Confirme los ajustes.....	16
Consejos para realizar las conexiones.....	16
Conexión de las antenas.....	18
Conexión de componentes RI de Onkyo.....	19
Utilización de auriculares.....	19

Encendido y operaciones básicas

Encendido/apagado del Receptor de AV.....	20
Conexión del cable de alimentación.....	20
Encendido.....	20
Apagado.....	20
Notificación de actualización del firmware.....	20
Acerca del indicador HYBRID STANDBY.....	20
Configuración inicial.....	21
Selección del idioma utilizado para los menús de configuración en pantalla.....	21
Audyssey MultEQ: Auto Setup.....	21
Source Connection.....	21
Remote Mode Setup.....	22
Network Connection.....	22

Finalización de la configuración inicial.....	22
Uso de la configuración automática de los altavoces.....	23
Realizar la configuración de la LAN inalámbrica.....	26

Reproducción

Reproducción.....	28
Control de los contenidos de los dispositivos USB o de red.....	29
Explicación de los iconos de la pantalla.....	30
Reproducción de audio desde un dispositivo con tecnología Bluetooth.....	30
Reproducción de un dispositivo USB.....	31
Escuchando TuneIn.....	31
Registro de otros servicios de radio de Internet.....	33
Cambio de la disposición de los iconos en la pantalla de servicio de red.....	33
Reproducir archivos de música en un servidor (DLNA).....	33
Reproducir archivos de música de una carpeta compartida.....	35
Reproducción remota.....	36
Escuchar la radio AM/FM.....	37
Reproducción de audio y vídeo de fuentes independientes.....	38
Utilización de los modos de audición.....	39
Visualización de información de la fuente.....	43
Utilización del temporizador de apagado.....	43
Ajuste del brillo de la pantalla.....	44
Cambio de la pantalla de entrada.....	44
Cómo silenciar el Receptor de AV.....	44
Uso del menú Home.....	45

Operaciones avanzadas

Configuración en pantalla.....	46
Uso de la configuración rápida.....	46
Uso de los ajustes de audio de la configuración rápida.....	47
Uso del menú de configuración (HOME).....	50
Elementos del menú de configuración.....	50
1. Input/Output Assign (Asignar entrada/salida).....	51
2. Speaker Setup (Configuración altavoces).....	53
3. Audio Adjust (Ajuste audio).....	55
4. Source Setup (Configuración fuente).....	56
5. Listening Mode Preset (Preajuste modo de audición).....	61

6. Miscellaneous (Miscelánea).....	61
7. Hardware Setup (Configuración hardware).....	62
8. Remote Controller Setup (Config. del controlador remoto).....	66
9. Lock Setup (Configuración bloqueo).....	66
Zona 2.....	67
Conexiones de la Zona 2.....	67
Control de los componentes de la Zona 2.....	68

Cómo controlar otros componentes

Cómo controlar otros componentes.....	69
Códigos de mando a distancia preprogramados.....	69
Localización de los códigos de mando a distancia.....	69
Introducción de códigos de mando a distancia.....	69
Reajuste de los botones de colores.....	70
Códigos de mando a distancia para componentes Onkyo conectados a través de RI.....	70
Reajuste de los botones de REMOTE MODE.....	70
Cómo restablecer el mando a distancia.....	70
Cómo controlar otros componentes.....	71
Uso del Dock Onkyo.....	73
Control del iPod/iPhone.....	74

Apéndice

Resolución de problemas.....	75
Actualización de firmware.....	83
Acerca de HDMI.....	86
Características de red/USB.....	87
Información sobre licencias y marcas comerciales.....	89
Especificaciones.....	90

Para reiniciar el receptor de AV, consulte la página 75.



Características

Amplificador

- 95 vatios/canal a 8 ohm (FTC)
- WRAT—Wide Range Amplifier Technology (Tecnología de amplificador de amplio alcance) (Ancho de banda de 5 Hz hasta 100 kHz)
- Circuitería de volumen de ganancia óptima
- H.C.P.S. (Fuente de alimentación de alta corriente) Transformador masivo de alta potencia
- Diseño de amplificador Darlington invertido de 3 etapas (FR/FL/C)

Procesamiento

- Incorpora la tecnología Qdeo™ para actualización ascendente de vídeo HDMI (compatible 4K)
- HDMI (Audio Return Channel (canal de retorno de audio), 3D, DeepColor, x.v.Color, Lip Sync, 4K (actualización ascendente y Passthrough), DTS-HD Master Audio, DTS-HD High Resolution Audio, Dolby TrueHD, Dolby Digital Plus, DSD y Multi-CH PCM)
- Dolby TrueHD y DTS-HD Master Audio
- Dolby Pro Logic IIz
- Configuración no escalar
- Memoria de modos de audición de Forma A
- Modo Direct
- Music Optimizer para archivos comprimidos de música digital
- Sistema de graves que coinciden con la fase
- Convertidores D/A de 192 kHz/24 bits
- Procesamiento de señal digital DSP de 32 bits potente y de alta precisión
- Tecnología de circuito de limpieza de fluctuación

Conexiones

- 6 entradas HDMI y 2 salidas
- Entradas HDMI compatibles con 4K (actualización ascendente y Passthrough*)
 - * Compatible únicamente con HDMI IN 1 hasta HDMI IN 4
- **RIHD** de Onkyo para controlar el sistema
- 3 entradas digitales (1 ópticas/2 coaxiales)
- Conmutación de vídeo de componentes (1 entrada/1 salida)
- Terminales de altavoces compatibles con clavija de punta cónica
 - * En Europa, el uso de clavijas con punta cónica para conectar altavoces a un amplificador de audio está prohibido.
- Zona 2 activada
- Posibilidad de biamplificación para FL/FR con SBL/SBR
- Conectividad para radio de Internet
- Capacidad de red para streaming de archivos de audio
- Conectividad Wi-Fi (LAN inalámbrico)
- Reproductor inalámbrico de música por Bluetooth
- Entrada de USB en el panel frontal para dispositivos de memoria
- HDMI IN 1 compatible con MHL

Varios

- 40 presintonías FM/AM
- Audyssey MultEQ® para corregir problemas de acústica de la sala
- Audyssey Dynamic EQ® para corrección de sonoridad
- Audyssey Dynamic Volume® para mantener un nivel de audición y un rango dinámico óptimos
- Ajuste cruzado (40/50/60/70/80/90/100/120/150/200 Hz)
- Función de control de sincronización de A/V (hasta 800 ms)
- Función Auto Standby (En espera automático)

- Visualización en pantalla a través de HDMI
- Mando a distancia compatible con **RI** preprogramado

Paneles frontal y trasero

Panel frontal

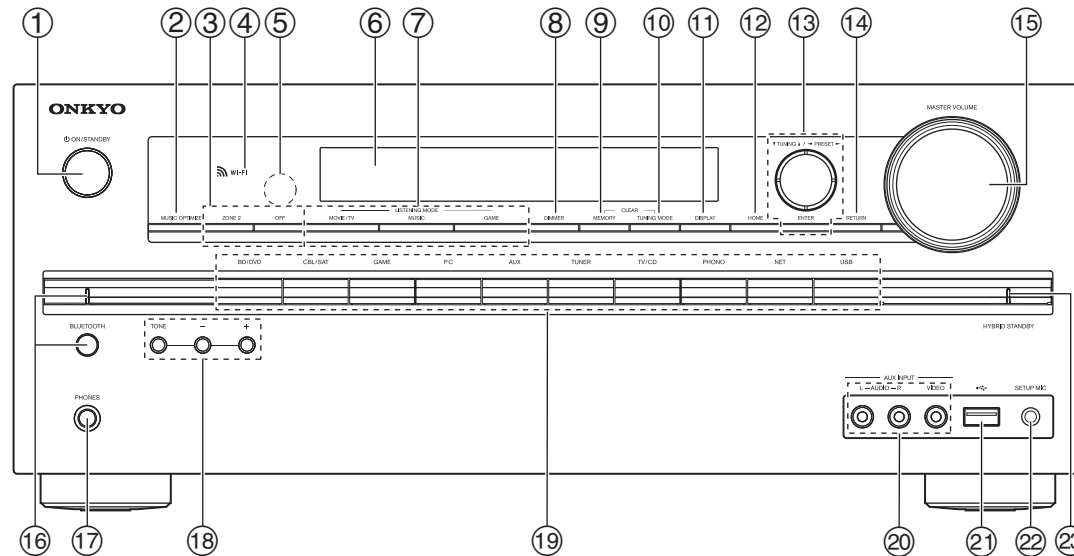

Para obtener una información detallada, consulte las páginas que se indican entre paréntesis.

- ① Botón **ON/STANDBY** (20)
- ② Botón **MUSIC OPTIMIZER** (48)
- ③ Botones **ZONE 2, OFF** (68)
- ④ Indicador **Wi-Fi** (26)
- ⑤ Sensor del mando a distancia (10)
- ⑥ Pantalla (8)
- ⑦ Botones **LISTENING MODE** (39)
- ⑧ Botón **DIMMER** (44)
- ⑨ Botón **MEMORY** (37)
- ⑩ Botón **TUNING MODE** (37)
- ⑪ Botón **DISPLAY** (43)
- ⑫ Botón **HOME** (45)
- ⑬ Botones **TUNING ▲/▼** (37), **PRESET ◀/▶** (37), cursor y **ENTER**
- ⑭ Botón **RETURN**
- ⑮ Control **MASTER VOLUME** (28)
- ⑯ Botón y indicador **BLUETOOTH** (30, 66)
- ⑰ Toma **PHONES** (19)
- ⑱ Botones **TONE** y de nivel de tono (47)
- ⑲ Botones de selector de entrada (28)
- ⑳ Tomas **AUX INPUT AUDIO/VIDEO**
- ㉑ Puerto **USB** (31)
- ㉒ Toma **SETUP MIC** (24)
- ㉓ Indicador **HYBRID STANDBY** (20)

Pantalla

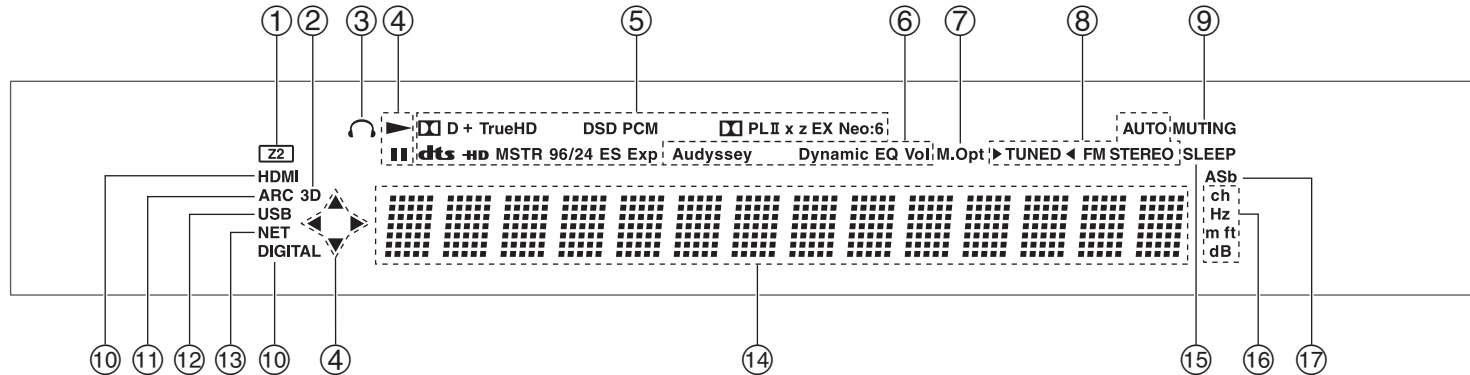

Para obtener una información detallada, consulte las páginas que se indican entre paréntesis.

① **Indicador Z2 (Zona 2) (68)**

② **Indicador 3D**

Se ilumina cuando se detecta una señal de entrada 3D.

③ **Indicador de auriculares (19)**

④ **▶, || y indicadores de cursor (31)**

⑤ **Modo de audición y indicadores de formato (39, 60)**

⑥ **Indicador Audyssey (23, 56)**

Indicador Dynamic EQ (56)

Indicador Dynamic Vol (57)

⑦ **Indicador M.Opt (Music Optimizer) (48)**

⑧ **Indicadores de sintonización**

Indicador AUTO (37)

Indicador TUNED (37)

Indicador FM STEREO (37)

⑨ **Indicador MUTING (44)**

⑩ **Indicadores de entrada (17)**

Indicador HDMI (63)

Indicador DIGITAL

⑪ **Indicador ARC (Audio Return Channel) (64)**

⑫ **Indicador USB (31)**

⑬ **Indicador NET (31 a 35, 65)**

⑭ **Área de mensajes**

⑮ **Indicador SLEEP (43)**

⑯ **Indicadores de canal/unidad**

Indicador ch

Indicador Hz

Indicador m/ft

Indicador dB

⑰ **Indicador ASb (Auto Standby) (64)**

Panel trasero

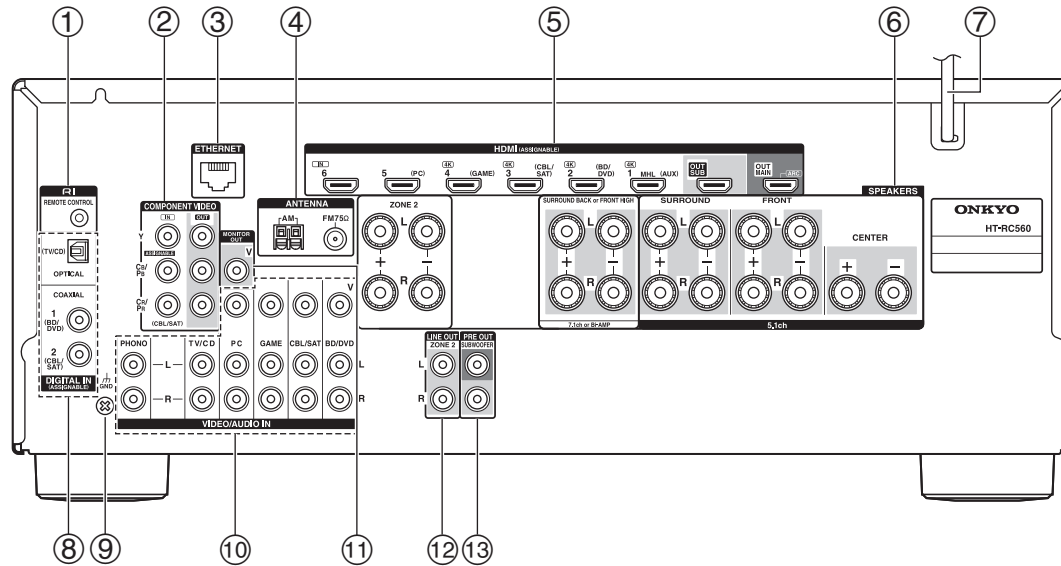

Ver “Conexión del Receptor de AV” para información de conexión (→ [páginas 11 a 19](#)).

- ① Toma **RI REMOTE CONTROL**
- ② Tomas **COMPONENT VIDEO IN y OUT**
- ③ Puerto **ETHERNET**
- ④ Toma **FM ANTENNA y terminal AM ANTENNA**
- ⑤ Tomas **HDMI IN y salida HDMI (HDMI OUT MAIN y HDMI OUT SUB)**
- ⑥ Terminales **SPEAKERS (CENTER, FRONT, SURROUND, SURROUND BACK or FRONT HIGH, ZONE 2)**

- ⑦ **Cable de alimentación**
- ⑧ Tomas **DIGITAL IN COAXIAL y OPTICAL**
- ⑨ **Tornillo GND**
- ⑩ **Vídeo compuesto y tomas de audio analógicas (BD/DVD IN, CBL/SAT IN, GAME IN, PC IN, TV/CD IN, PHONO IN)**
- ⑪ **Toma MONITOR OUT V**
- ⑫ **Tomas ZONE 2 LINE OUT**
- ⑬ **Tomas SUBWOOFER PRE OUT**

Mando a distancia

Cómo controlar el Receptor de AV

Para controlar el receptor de AV, pulse el botón **RECEIVER** para seleccionar el modo Receiver (Receptor).

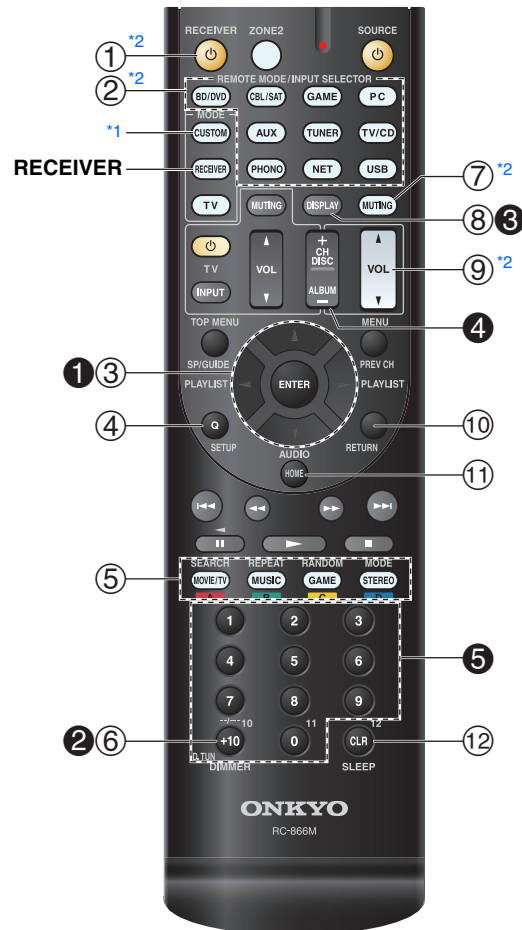

Para obtener una información detallada, consulte las páginas que se indican entre paréntesis.

- ① Botón **RECEIVER** (20)
- ② Botones **REMOTE MODE/INPUT SELECTOR** (28)
- ③ Botones **▲/▼/◀/▶** y **ENTER**
- ④ Botón **Q SETUP** (46)
- ⑤ Botones de modo de audición (39)
- ⑥ Botón **DIMMER** (44)
- ⑦ Botón **MUTING** (44)
- ⑧ Botón **DISPLAY** (43)
- ⑨ Botón **VOL ▲/▼** (28)
- ⑩ Botón **RETURN**
- ⑪ Botón **HOME** (45)
- ⑫ Botón **SLEEP** (43)

Consejo

- También podrá emplear el mando a distancia para controlar el reproductor Onkyo para discos Blu-ray/DVD, el reproductor de CD y otros componentes. Vea "Introducción de códigos de mando a distancia" para obtener información detallada (→ [página 69](#)).

Cómo controlar el sintonizador

Para controlar el sintonizador del receptor de AV, pulse el botón **TUNER** (o **RECEIVER**). Podrá seleccionar AM o FM pulsando repetidamente el botón **TUNER**.

- ① Botones **▲/▼** (37)
- ② Botón **D.TUN** (37)
- ③ Botón **DISPLAY**
- ④ Botón **CH +/-** (38)
- ⑤ Botones numéricos (37)

*1 Para controlar un componente, debe introducir en primer lugar el código del mando a distancia. Vea "Introducción de códigos de mando a distancia" para obtener información detallada (→ [página 69](#)).

*2 Estos botones también se pueden utilizar cuando se selecciona un **REMOTE MODE** distinto del modo receptor.

Uso del mando a distancia

Para usar el mando a distancia, apúntelo al sensor del mando a distancia del receptor de AV, según se muestra a continuación.

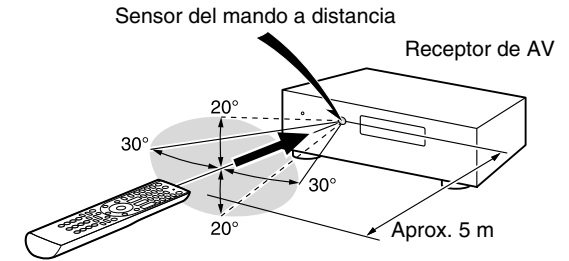

Instalación de las pilas

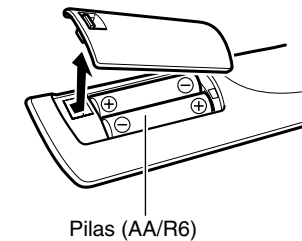

Nota

- Si el mando a distancia no funciona de forma fiable, pruebe a cambiar las pilas.
- No mezcle pilas nuevas y gastadas o diferentes tipos de pilas.
- Si no piensa utilizar el mando a distancia durante un período de tiempo prolongado, retire las pilas para evitar daños por fugas o corrosión.
- Las pilas gastadas deberán retirarse lo antes posible para evitar daños causados por fugas o corrosión.

Conexiones

Conexión del Receptor de AV

Conexión de los altavoces

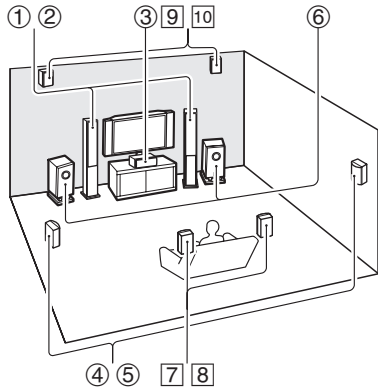

- ① ② Altavoces frontales
- ③ Altavoz central
- ④ ⑤ Altavoces surround
- ⑥ Subwoofer(s)
- ⑦ ⑧ Altavoces surround traseros
- ⑨ ⑩ Altavoces frontales elevados

Configuración de altavoces

En la siguiente tabla se indican los canales que deberá utilizar en función del número de altavoces utilizados.

Independientemente del número de altavoces usados, es recomendable utilizar un subwoofer activo para obtener sonidos graves realmente potentes y sólidos. Para obtener un rendimiento óptimo de su sistema de sonido surround, necesitará configurar los ajustes de los altavoces automáticamente (→ [página 23](#)) o manualmente (→ [página 53](#)).

Número de altavoces	2	3	4	5	6	7	7
Altavoces frontales	✓	✓	✓	✓	✓	✓	✓
Altavoz central			✓		✓	✓	✓
Altavoces surround				✓	✓	✓	✓
Altavoz surround trasero*1						✓	
Altavoces surround traseros*1							✓
Altavoces frontales elevados*1							✓

Configuración del altavoz

- 5.1-canal: ① ② ③ ④ ⑤ ⑥
- 7.1-canal: ① ② ③ ④ ⑤ ⑥ + ⑦ ⑧
- 7.1-canal: ① ② ③ ④ ⑤ ⑥ + ⑨ ⑩

*1 No se pueden utilizar altavoces frontales elevados y altavoces surround traseros al mismo tiempo.

Uso de los subwoofers activos

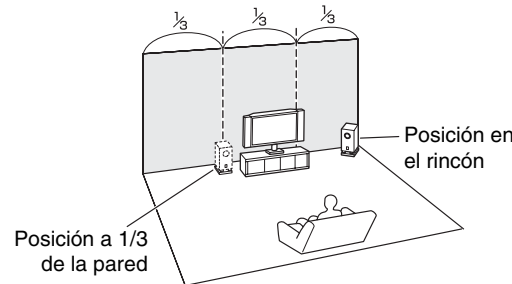

Para encontrar la posición óptima para el subwoofer, mientras reproduce una película o música con buenos graves, experimente colocándolo en distintas posiciones dentro de la sala y elija la que proporcione los resultados más satisfactorios.

Podrá conectar el subwoofer activo con dos tomas **SUBWOOFER PRE OUT** respectivamente. Saldrá la misma señal desde cada uno de las tomas.

Consejo

- Si su subwoofer no es activo y está utilizando un amplificador externo, conecte la toma de salida de previo de subwoofer a una entrada del amplificador.

Cómo adherir las etiquetas de los altavoces

Los terminales de los altavoces están codificados por colores para facilitar su identificación.

Altavoz	Color
Frontal izquierdo, frontal elevado izquierdo, Zona 2 izquierdo	Blanco
Frontal derecho, frontal elevado derecho, Zona 2 derecho	Rojo
Central	Verde
Surround izquierdo	Azul
Surround derecho	Gris
Surround trasero izquierdo	Marrón
Surround trasero derecho	Habano

Las etiquetas para cables de altavoces suministradas también están codificadas por colores y deberá adherirlas al lado positivo (+) de cada cable de altavoz de acuerdo con la tabla anterior. De esta forma, todo lo que necesitará hacer es que corresponda el color de cada etiqueta con el terminal de altavoz correspondiente.



Conexión de los cables de altavoz/Subwoofers activos

Por favor, conecte ①, ②, ③, ④, ⑤ y ⑥ para 5.1-canal surround.

Si solamente va a utilizar un altavoz de surround trasero, conéctelo a los terminales **SURROUND BACK** or **FRONT HIGH L.**

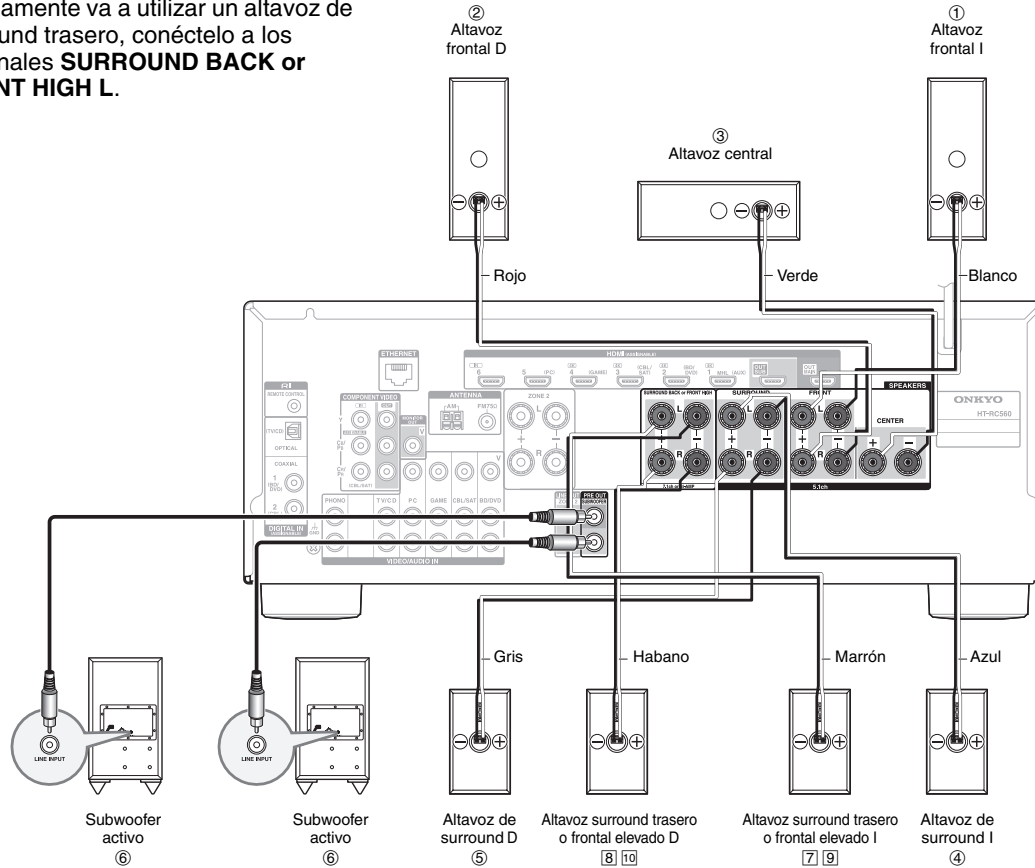

- Preste especial atención a la polaridad del cableado de los altavoces. En otras palabras, conecte los terminales positivos (+) únicamente a terminales positivos (+) y los terminales negativos (-) solamente a terminales negativos (-). Si los invierte, el sonido saldrá desfasado y no sonará natural.

Conecte todos los altavoces y componentes de AV antes de conectar el cable de alimentación. Se iniciará un asistente de configuración con el primer uso, para ayudarle a realizar los ajustes.

- Lea las instrucciones suministradas con los altavoces.
- Por defecto, los altavoces para el surround de 7.1 canales están listos para ser utilizados: frontal derecho/frONTAL izquierdo/central/surround derecho/surround izquierdo/surround trasero derecho/surround trasero izquierdo/subwoofer.

■ Terminales de altavoz tipo tornillo

Pele de 12 a 15 mm del aislamiento de los extremos de los cables del altavoz y retuerza los cables pelados bien apretados, como se muestra.

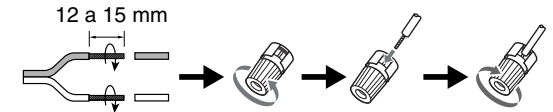

■ Clavijas de punta cónica

- Si utiliza clavijas de punta cónica, apriete el terminal del altavoz antes de insertar la clavija de punta cónica.
- No inserte el código del altavoz directamente en el orificio central del terminal del altavoz.

■ Precauciones para la conexión de los altavoces

- Usted puede conectar altavoces con una impedancia de entre 6 y 16 ohmios. Si utiliza altavoces con una impedancia más baja y usa el amplificador a niveles de volumen elevados durante un período de tiempo prolongado, el circuito de protección del amplificador incorporado podría activarse.
- Los cables de altavoz innecesariamente largos o muy finos podrían afectar la calidad del sonido y deberían evitarse.
- Tenga cuidado de no ocasionar un cortocircuito entre los cables positivos y negativos. Esto podría provocar daños en el receptor de AV.
- Asegúrese de que el núcleo metálico del cable no entre en contacto con el panel trasero del receptor de AV. Esto podría provocar daños en el receptor de AV.

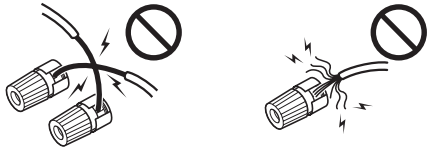

- No conecte más de un cable a cada terminal de altavoz. Esto podría provocar daños en el receptor de AV.
- No conecte un altavoz a varios terminales.

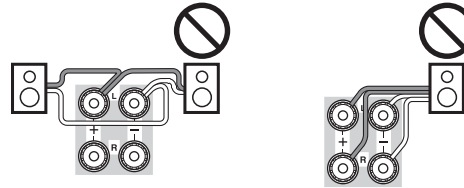

Biamplicación de los altavoces frontales

Importante:

- Cuando efectúe conexiones de biamplicación, asegúrese de retirar las barras de puente que unen los terminales del cono de agudos (superior) y el cono de graves (inferior) de los altavoces.
- La biamplicación sólo podrá utilizarse con altavoces que admitan biamplicación. Consulte el manual de sus altavoces.

La biamplicación ofrece una mejora del rendimiento de agudos y graves.

Cuando se utilice biamplicación, el receptor de AV podrá impulsar, como máximo, un sistema de altavoces 5.1 en la sala principal.

Realice conexiones de biamplicación utilizando los terminales **FRONT** y los terminales **SURROUND BACK or FRONT HIGH**, tal y como se muestra a continuación.

Después de completar las conexiones de biamplicación y encender el receptor de AV, deberá establecer el ajuste de los altavoces para activar la biamplicación (→ [página 53](#)).

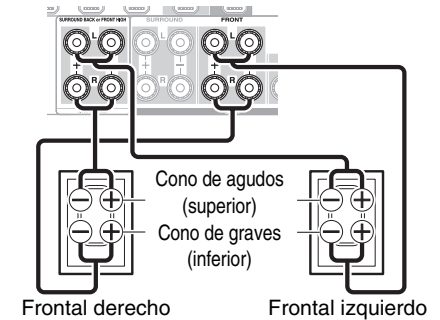

Conectar los componentes de TV/AV

Conecte todos los altavoces y componentes de AV antes de conectar el cable de alimentación. Para que aparezca el menú de configuración en la pantalla del televisor, es necesario conectar el televisor a **HDMI OUT MAIN**.

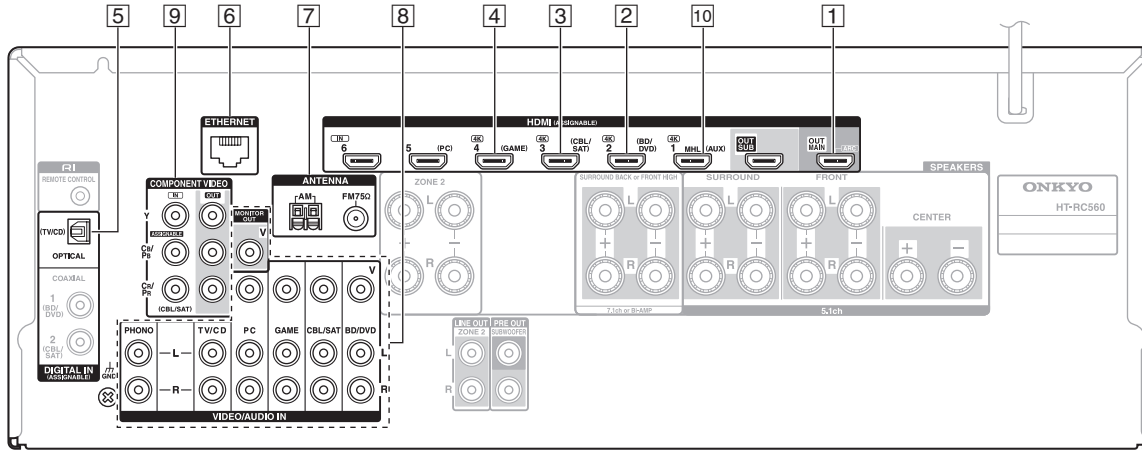

Si selecciona el botón del selector de entrada, se reproducirá la señal del componente conectado al toma asignado.

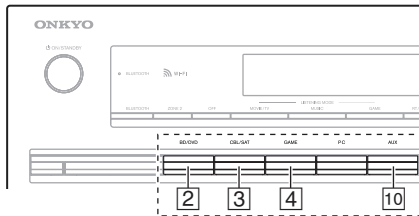

Botones del selector de entrada

- Antes de efectuar cualquier conexión de AV, lea los manuales suministrados con los demás componentes de AV.
- Introduzca los conectores hasta el fondo para efectuar conexiones correctas (las conexiones flojas pueden provocar ruido o un funcionamiento inadecuado).

- Para evitar interferencias, mantenga los cables de audio y vídeo alejados de cables de alimentación y cables de altavoces.

Conexiones

- 1 Utilice este toma para conectar a la entrada HDMI del televisor. Si su televisor no es compatible con el canal de retorno de audio (ARC)*1, debe conectar un cable digital óptico además del cable HDMI al toma [5]. Otro cable del televisor puede conectarse al toma **HDMI OUT SUB**.

*1 ARC es la función que transfiere la señal de audio desde el televisor al toma [1]. Con la función ARC, un único cable HDMI puede conectar el televisor y el receptor de AV.

- 2 Utilice este toma para conectarlo a su reproductor de discos Blu-ray/DVD, etc.
- 3 Utilice este toma para conectarlo a su decodificador de satélite/cable, etc.
- 4 Utilice este toma para conectarlo a su videoconsola, etc.
- 6 Utilice este puerto para conectar a un puerto LAN de un router, de forma que el receptor de AV pueda conectarse a su red doméstica.
- 7 Utilice este toma y el terminal para conectar la antena de FM y la antena en bucle de AM.
- 8 Utilice este toma para realizar conexiones utilizando un cable de audio analógico. Con esta conexión, también podrá disfrutar del audio analógico procedente de componentes externos mientras se encuentra en la Zona 2.
- 9 Utilice este toma para realizar conexiones utilizando un cable de vídeo por componentes.
- 10 Utilice esta toma para conectar la grabadora/dispositivo móvil compatible con MHL, etc.

Consejo

- Para escuchar el audio de un componente conectado vía HDMI a través de los altavoces del televisor, active "HDMI Through" (→ página 63) y ajuste el receptor de AV en el modo en espera.
- En el caso de los reproductores de discos Blu-ray/DVD, si no se emite ningún sonido a pesar de seguir el procedimiento mencionado anteriormente, ajuste la configuración de audio HDMI del reproductor de discos Blu-ray/DVD en PCM.
- Conecte un giradiscos (MM) que tenga un preamplificador de fono integrado al **TV/CD IN**, o conéctelo al **PHONO IN** con el preamplificador de fono apagado. Si su giradiscos (MM) no tiene un preamplificador de fono, conéctelo al **PHONO IN**. Si el giradiscos tiene un portaagujas de bobina móvil (MC), necesitará un amplificador principal MC o un transformador MC (de venta en comercios) para conectarlo a **PHONO IN**. Consulte el manual de su giradiscos para mayor información.



Si el giradiscos tiene un cable de masa, conéctelo al tornillo receptor de AV del **GND**. En algunos giradiscos, al conectar el cable de masa podrá oírse un zumbido. Si así fuera, desconéctelo.

■ **MHL (Enlace de alta definición móvil)**

Gracias a su compatibilidad con MHL (enlace de alta definición móvil), **HDMI IN 1** le permite reproducir vídeo de alta definición desde un dispositivo móvil conectado.

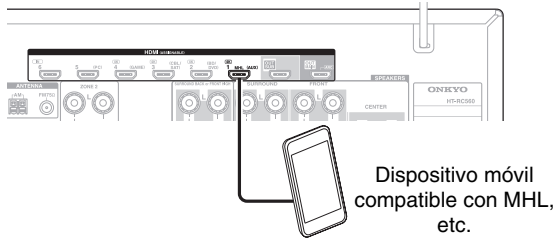

La disposición predeterminada de la asignación para los botones del selector y los tomas de entrada es la que se muestra a continuación. Estos ajustes pueden modificarse. (No se puede cambiar la asignación de los tomas de vídeo compuesto y los tomas de audio analógico.)

Botones de selector de entrada	Tomas HDMI	Tomas COMPONENT VIDEO	Tomas DIGITAL IN COAXIAL y OPTICAL	Vídeo compuesto y tomas de audio analógicas
BD/DVD	HDMI IN 2		DIGITAL IN COAXIAL 1	VIDEO/AUDIO IN BD/DVD
CBL/SAT	HDMI IN 3	COMPONENT VIDEO IN	DIGITAL IN COAXIAL 2	VIDEO/AUDIO IN CBL/SAT
GAME	HDMI IN 4			VIDEO/AUDIO IN GAME
PC	HDMI IN 5			VIDEO/AUDIO IN PC
AUX	HDMI IN 1			VIDEO/AUDIO IN AUX
TV/CD			DIGITAL IN OPTICAL	AUDIO IN TV/CD
PHONO				AUDIO IN PHONO

Conexión a la red (opcional)

El siguiente diagrama muestra cómo puede conectar el receptor de AV a la red doméstica. En este ejemplo, está conectado a un puerto LAN en un router que tiene un conmutador 100Base-TX de 4 puertos integrado.

Es posible la conexión a la red por LAN inalámbrica. Ver "Realizar la configuración de la LAN inalámbrica" para información sobre conexiones (→ [página 26](#)).

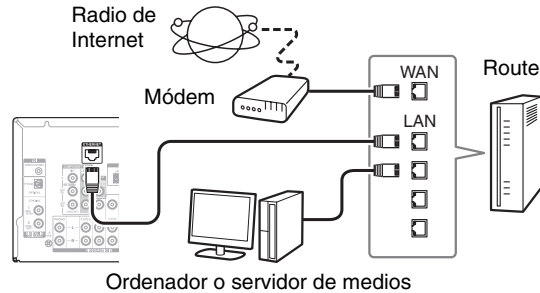

No conecte el puerto **USB** del receptor de AV a un puerto USB de su ordenador. La música de su ordenador no se puede reproducir a través del receptor de AV de este modo.

RIHD

El receptor de AV permite la interoperabilidad del CEC (Control de Electrónica de Consumo) especificada en la norma HDMI, que se conoce como RIHD (Remoto Interactivo a través de HDMI). Se pueden realizar varias operaciones vinculadas al conectar el receptor de AV a un televisor compatible con RIHD, reproductor o grabadora.

La configuración predeterminada esta establecida en desactivado, así que es necesario cambiar la configuración a activado.

Realice este ajuste tras haber efectuado la configuración inicial.

Sobre los componentes compatibles con RIHD

Los siguientes componentes son compatibles con **RIHD** (a partir de enero de 2013).

■ **TV**

- Televisor Sharp

■ **Reproductores/Grabadores**

- Reproductores Onkyo e Integra compatibles con **RIHD**
- Reproductores y grabadores Toshiba
- Reproductores y grabadores Sharp (únicamente cuando se usan junto con un televisor Sharp)
- * Algunos modelos diferentes a los mencionados anteriormente podrían tener alguna interoperabilidad si son compatibles con CEC, que forma parte del Estándar HDMI, pero no se puede garantizar su funcionamiento.

Nota

- Para que el funcionamiento enlazado sea correcto, no conecte al terminal de entrada HDMI más componentes compatibles con **RIHD** que los que se especifican a continuación.
 - Reproductores de discos Blu-ray/DVD: hasta tres.
 - Grabadores de discos Blu-ray/DVD/Digital Video: hasta tres.
 - Decodificadores de cable/satélite: hasta cuatro.
- No conecte el receptor de AV a otro receptor de AV/amplificador de AV a través de HDMI.
- No se garantiza el funcionamiento enlazado correcto cuando se conectan más componentes compatibles con **RIHD** que los indicados anteriormente.



Operaciones que pueden ser realizadas con una conexión RIHD

■ Para un televisor compatible con RIHD

Las siguientes operaciones relacionadas se activan mediante la conexión del receptor de AV a un televisor compatible con **RIHD**.

- El receptor de AV entrará en el modo en espera cuando el televisor se ponga en espera.
- En la pantalla de menú del televisor, usted puede configurar la salida de audio ya sea desde los altavoces conectados al receptor de AV, o bien desde los altavoces del televisor.
- Es posible emitir el audio que procede del sintonizador o la entrada auxiliar del televisor a los altavoces del receptor de AV. (Se requiere una conexión de cable digital óptico o una similar además del cable HDMI.)
- La entrada al receptor de AV puede ser seleccionada con el mando a distancia del televisor.
- Operaciones tales como la de ajuste de volumen o similares para el receptor de AV se pueden realizar desde el mando a distancia del TV.

■ Para reproductores/grabadores compatibles con RIHD

Las siguientes operaciones relacionadas se activan mediante la conexión del receptor de AV a un reproductor/grabador compatible con **RIHD**.

- Cuando se inicia la reproducción en el reproductor/grabador, el receptor de AV cambiará a la entrada HDMI del reproductor/grabador que está reproduciendo.
- El control del reproductor/grabador es posible con el mando a distancia suministrado con el receptor de AV.

* Dependiendo del modelo utilizado, es posible que no estén disponibles todas las operaciones.

Nota

- No asigne una HDMI IN al selector TV/CD en este momento, de lo contrario no se garantizará el funcionamiento adecuado de CEC (Consumer Electronics Control, Control de equipos electrónicos de consumo).

Confirme los ajustes

1. Active la alimentación para todos los componentes conectados.
2. Apague la alimentación del televisor y confirme que la alimentación de los componentes conectados se apague automáticamente con la operación relacionada.
3. Active la alimentación del reproductor/grabador de discos Blu-ray/DVD.
4. Inicie la reproducción del reproductor/grabador de discos Blu-ray/DVD y verifique lo siguiente:
 - El receptor de AV se enciende automáticamente y selecciona la entrada a la que se conecta el reproductor/grabador de discos Blu-ray/DVD.
 - El televisor se enciende automáticamente y selecciona la entrada a la que se conecta el receptor de AV.
5. Siguiendo las instrucciones operativas del televisor, seleccione "Use los altavoces del televisor" de la pantalla de menú del televisor y confirme que el audio salga a través de los altavoces del televisor y no desde los altavoces conectados al receptor de AV.
6. Seleccione "Use los altavoces conectados del receptor de AV" de la pantalla de menú del televisor y confirme que el audio salga de los altavoces conectados al receptor de AV y no de los altavoces del televisor.

Nota

- El audio de DVD-Audio o Súper Audio CD no puede salir desde los altavoces del televisor. Usted podrá emitir el audio desde los altavoces del televisor mediante el ajuste de la salida de audio del reproductor de DVD a PCM de 2 canales. (Esto podría no ser posible dependiendo de los modelos de reproductor.)
- Incluso si usted efectúa el ajuste para tener salida de audio en los altavoces del televisor, el audio saldrá desde los altavoces conectados al receptor de AV cuando usted ajuste el volumen o cambie la entrada en el receptor de AV. Para emitir audio desde los altavoces del televisor, vuelva a realizar las operaciones correspondientes en el televisor.

- En caso de conexión de un **RIHD** con componentes compatibles con control de audio **RI** y **RI**, no conecte el cable **RI** al mismo tiempo.
- En el televisor, cuando seleccione cualquier otra toma que no sea la toma HDMI donde está conectado el receptor de AV, la entrada en el receptor de AV cambiará a "TV/CD".
- El receptor de AV se activará automáticamente en conjunción cuando determine que esto es necesario. Incluso si el receptor de AV está conectado a un televisor o a un reproductor/grabador, compatibles con **RIHD**, no se activará si no es necesario hacerlo. Podría no activarse en conjunción cuando el televisor esté ajustado para emitir audio desde el televisor.
- Las funciones enlazadas con el receptor de AV podrían no funcionar dependiendo del modelo del componente conectado. En estos casos, accione el receptor de AV directamente.

Consejos para realizar las conexiones

Flujo de señal de vídeo y audio

Conecte el receptor de AV entre los componentes de AV y el televisor. La señal procedente de los componentes de AV se transfiere a través del receptor de AV. Podrá disfrutar del audio del televisor a través del receptor de AV.

Reproductor de discos Blu-ray/DVD, etc.

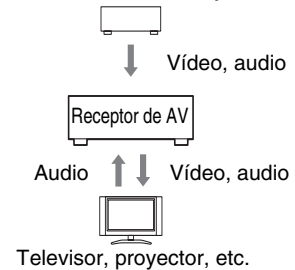

Los componentes de vídeo pueden conectarse utilizando cualquiera de los siguientes formatos de conexión de vídeo: vídeo compuesto, vídeo de componentes o HDMI, siendo este último el que ofrece la mejor calidad de imagen.

Las señales de entrada de vídeo fluyen a través del receptor de AV, tal y como se muestra, convirtiéndose todas las fuentes de vídeo compuesto y vídeo de componentes para la(s) salida(s) en formato HDMI.

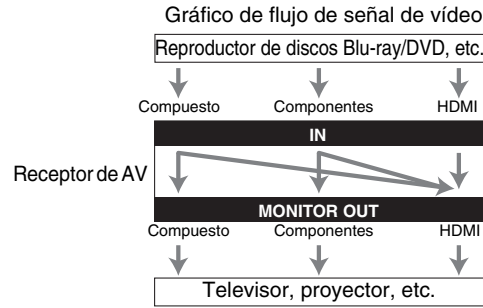

Las salidas de vídeo compuesto y de vídeo de componentes pasan a través de sus señales de entrada correspondientes sin sufrir variaciones.

Nota

- Para que el receptor de AV convierta de manera ascendente la entrada del componente a la salida de HDMI, la salida de la fuente debe establecerse en 480i. Cuando la señal entre a una resolución de 480p y superior, se mostrará un error de mensaje.

Selección de señal

Si hay señales presentes en más de una entrada, las entradas se seleccionarán automáticamente con el siguiente orden de prioridad: HDMI, vídeo de componentes, vídeo compuesto.

Sin embargo, sólo para el vídeo de componentes, independientemente de si una señal de vídeo de componentes está realmente presente, si existe una entrada de vídeo de componentes asignada al selector de entrada, se seleccionará dicha entrada de vídeo de componentes. Y si no existe ninguna entrada de vídeo de componentes asignada al selector de entrada, esto se interpretará como que no existe ninguna señal de vídeo de componentes presente.

En el ejemplo de selección de señal que se muestra debajo, las señales de vídeo están presentes tanto en la entrada HDMI como en la entrada de vídeo compuesto. Sin embargo, la señal HDMI se selecciona automáticamente como la fuente y el vídeo se emite a través de las salidas HDMI.

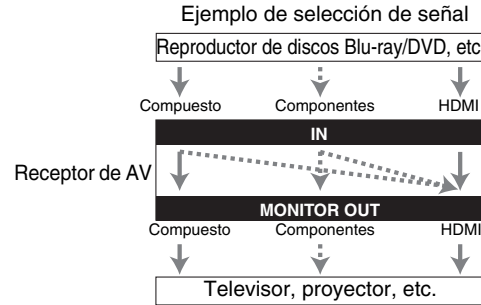

- Para evitar la conversión ascendente, establezca el ajuste "Picture Mode" en "Bypass" (→ página 59).

Los componentes de audio pueden conectarse mediante el uso de cualquiera de los siguientes formatos de conexión de audio: analógico, óptico, coaxial o HDMI.

Cuando seleccione un formato de conexión, tenga en cuenta que el receptor de AV no convierte señales de entrada digital para salidas de línea analógica y viceversa.

Si hay señales presentes en más de una entrada, las entradas se seleccionarán automáticamente con el siguiente orden de prioridad: HDMI, digital, analógica.

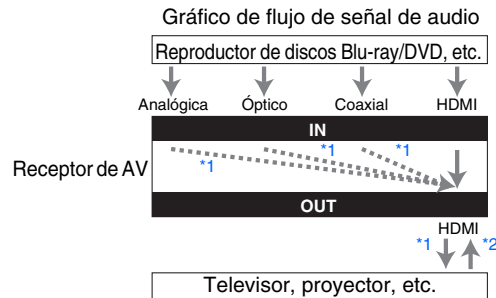

- *1 Depende del ajuste "Audio TV Out (Main)" o "Audio TV Out (Sub)" (→ página 63).
- *2 Esto es posible cuando "Audio Return Channel" está ajustado en "Auto" (→ página 64), está seleccionado el selector de entrada TV/CD y el televisor es compatible con ARC.

Consejo

- Cuando entra una señal a través de HDMI y se selecciona el selector de entrada correspondiente, se iluminará el indicador **HDMI**. En el caso de una conexión óptica o coaxial, se iluminará el indicador **DIGITAL**. En el caso de una conexión analógica, no se iluminará ninguno de los indicadores **HDMI** y **DIGITAL**.

Cables y tomas de AV

HDMI

Las conexiones HDMI pueden portar vídeo y audio digital.



Vídeo de componentes

El vídeo de componentes separa las señales de luminancia (Y) y las señales de diferencia de color (Pb, Pr), proporcionando la mejor calidad de imagen (algunos fabricantes de televisores etiquetan sus entradas de vídeo de componentes de forma ligeramente distinta).

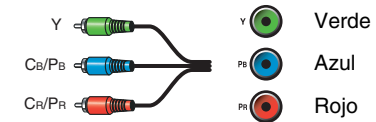

Vídeo compuesto

El vídeo compuesto se utiliza normalmente en televisores, DVD y otros equipos de vídeo.



■ Audio digital óptico

Las conexiones digitales ópticas le permiten disfrutar del sonido digital, como por ejemplo PCM^{*1}, Dolby Digital o DTS. La calidad de audio es la misma que con el cable coaxial.



■ Audio digital coaxial

Las conexiones digitales coaxiales le permiten disfrutar del sonido digital, como por ejemplo PCM^{*1}, Dolby Digital o DTS. La calidad de audio es la misma que con el cable óptico.



■ Audio analógico (RCA)

Las conexiones de audio analógico (RCA) transmiten audio analógico.

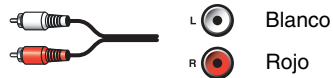

*1 Para señales PCM, las frecuencias de muestreo compatibles son 32/44, 1/48/88, 2/96 kHz. Con las conexiones HDMI, también son compatibles 176,4 y 192 kHz.

Nota

- El receptor de AV no admite conectores SCART (Euroconector).
- Las tomas digitales ópticas del receptor de AV disponen de tapas tipo obturador que se abren cuando se inserta un conector óptico y se cierran cuando éste se retira. Empuje los conectores hasta introducirlos por completo.

Precaución

- Para evitar daños al obturador, mantenga recto el conector óptico al insertarlo y al extraerlo.

Conexión de las antenas

Esta sección explica cómo conectar la antena de FM para interiores y la antena en bucle de AM suministradas. El receptor de AV no recibirá señales de radio si no se conecta una antena. Por tanto, deberá conectar la antena para poder utilizar el sintonizador.

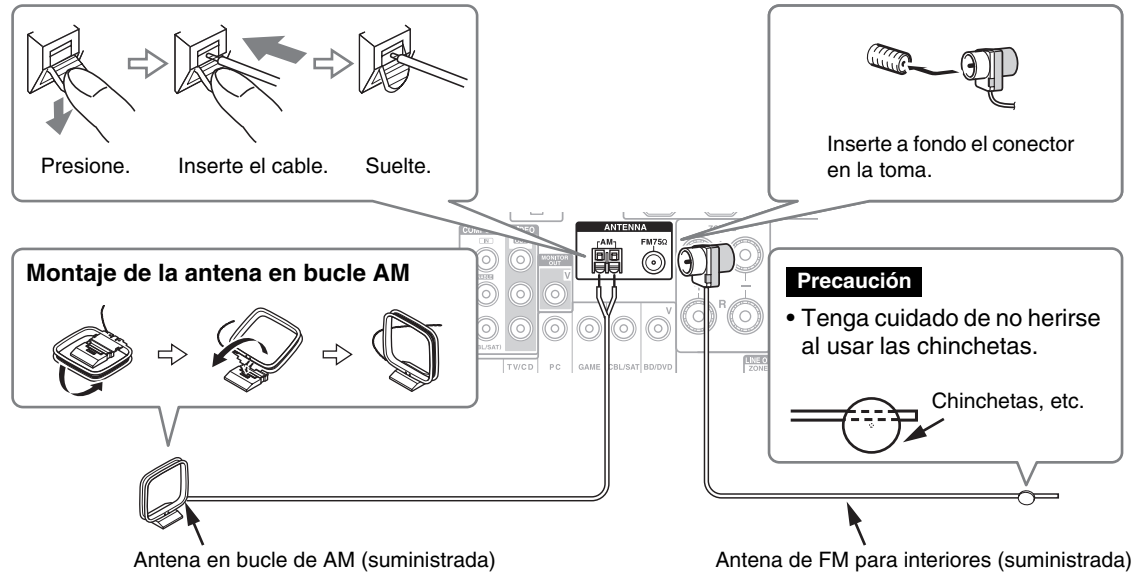

Nota

- Una vez que tenga el receptor de AV listo para su uso, deberá sintonizar una emisora de radio y ajustar la posición de la antena para lograr la mejor recepción posible.
- Mantenga la antena lo más lejos posible del receptor de AV, el televisor, los cables de los altavoces y los cables de alimentación.

Consejo

- Si no puede obtener una buena recepción con la antena de FM para interiores suministrada, pruebe con una antena de FM para exteriores de venta en comercios.
- Si no puede obtener una buena recepción con la antena en bucle de AM para interiores suministrada, pruebe con una antena de AM para exteriores de venta en comercios.



Conexión de componentes RI de Onkyo

- 1 Asegúrese de que cada componente Onkyo esté conectado con un cable de audio analógico (conexión 8 en los ejemplos de conexión) (→ [página 14](#)).
- 2 Efectúe la conexión RI (vea la ilustración).
- 3 Si utiliza un Dock RI, o un reproductor/grabador de casetes, cambie la pantalla de entrada (→ [página 44](#)).

Con **RI** (Remote Interactive), podrá utilizar las siguientes funciones especiales:

■ System On/Auto Power On (sistema encendido/encendido automático)

Cuando inicie la reproducción de un componente conectado a través de **RI**, si el receptor de AV se encuentra en modo Standby, el receptor de AV se encenderá automáticamente y seleccionará dicho componente como fuente de entrada.

■ Direct Change (cambio directo)

Cuando se inicia la reproducción en un componente conectado a través de **RI**, el receptor de AV seleccionará automáticamente dicho componente como fuente de entrada.

■ Mando a distancia

Podrá utilizar el mando a distancia del receptor de AV para controlar sus otros componentes Onkyo compatibles con **RI** apuntando con el mando a distancia hacia el sensor del mando a distancia del receptor de AV en lugar de apuntar hacia el componente. Para ello, deberá introducir en primer lugar el código de mando a distancia apropiado (→ [página 70](#)).

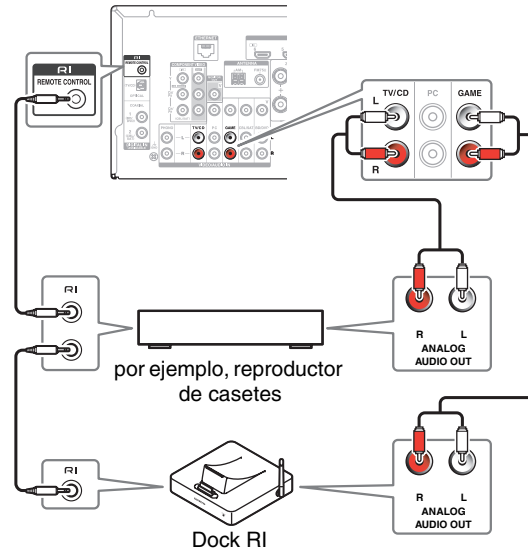

Nota

- Utilice únicamente cables **RI** para las conexiones **RI**. Los cables **RI** se suministran con los componentes Onkyo.
- Algunos componentes tienen dos tomas **RI**. Podrá conectar cualquiera de ellas al receptor de AV. La otra toma es para conectar componentes adicionales compatibles con **RI**.
- Conecte únicamente componentes Onkyo a las tomas **RI**. La conexión de componentes de otros fabricantes podría causar un funcionamiento incorrecto.
- Algunos componentes podrían no ser compatibles con todas las funciones **RI**. Consulte los manuales suministrados con sus componentes Onkyo.
- Mientras la Zona 2 se encuentre activada, las funciones System On/Auto Power On (Sistema Encendido/Auto Activación Encendida) y Direct Change (Cambio directo) de **RI** no funcionarán.

Utilización de auriculares

- 1 Conecte un par de auriculares estéreo con una clavija estándar (ø 6,3 mm) a la toma **PHONES**.

Mientras el conector de los auriculares esté insertado en la toma **PHONES**, el indicador se ilumina.

Nota

- Baje siempre el volumen antes de conectar los auriculares.
- Mientras el conector de los auriculares esté insertado en la toma **PHONES**, los altavoces estarán apagados. (Los altavoces de la Zona 2 no están apagados.)
- Cuando conecte unos auriculares, el modo de audición se ajustará a Stereo, a menos que ya esté configurado en Stereo, Mono o Direct.

Encendido y operaciones básicas

Encendido/apagado del Receptor de AV

Conexión del cable de alimentación

- 1 Enchufe el cable de alimentación a una toma de red de CA.

Nota

- Conecte todos los altavoces y componentes de AV antes de conectar el cable de alimentación.
- El encendido del receptor de AV podría causar una sobretensión momentánea que podría interferir con otros equipos eléctricos ubicados en el mismo circuito. Si esto constituyera un problema, enchufe el receptor de AV a un circuito eléctrico diferente.

Encendido

- 1 Pulse **ON/STANDBY** en el panel frontal.

o

Pulse **RECEIVER** y a continuación

RECEIVER en el mando a distancia.

El indicador receptor de AV se enciende y su pantalla se ilumina.

■ Funcionamiento perfecto con pocos pasos sencillos (Configuración inicial)

Para garantizar un perfecto funcionamiento, he aquí unos cuantos pasos sencillos que le ayudarán a configurar el receptor de AV antes de utilizarlo por primera vez. Estos ajustes sólo será necesario realizarlos una vez. Consulte “Configuración inicial” para obtener más información (→ [página 21](#)).

Apagado

- 1 Pulse **ON/STANDBY** en el panel frontal.

o

Pulse **RECEIVER** y a continuación

RECEIVER en el mando a distancia.

El receptor de AV entrará en el modo en espera. Para evitar sorpresas causadas por un volumen muy alto al encender el receptor de AV, baje siempre el volumen antes de apagarlo.

Consejo

- El indicador **HYBRID STANDBY** puede iluminarse dependiendo del estado de los ajustes.
- Si desea información detallada sobre los ajustes de gestión de energía, consulte “Auto Standby” (→ [página 64](#)).
- Si el ajuste HDMI Through no se establece en modo en espera, no podrá cargarse un dispositivo móvil compatible con MHL, incluso aunque esté conectado.

Notificación de actualización del firmware

Cuando está disponible una nueva versión del firmware, aparece la ventana de notificación “**Firmware Update Available**”. Esta notificación solo aparece cuando el receptor de AV está conectado a Internet (→ [páginas 15, 26](#)). Para ejecutar la actualización de firmware, siga las instrucciones en pantalla.

Utilice los botones **▲/▼** y **ENTER** del receptor de AV o el mando a distancia para seleccionar una de las opciones.

► Update Now:

Se inicia la actualización de firmware. Consulte “Actualización de firmware” (→ [página 83](#)).

► Remind me Later:

La notificación de actualización aparecerá de nuevo la siguiente vez que encienda el receptor de AV.

► Never Remind me:

Desactiva la notificación de actualización automática.

Consejo

- La notificación de actualización se puede activar o desactivar en “**Update Notice**” (→ [página 65](#)).

Acerca del indicador HYBRID STANDBY

Gracias a la optimización de la circuitería, esta función reduce el consumo de energía cuando el receptor de AV está en el modo en espera. El indicador **HYBRID STANDBY** se iluminará en cualquiera de los siguientes estados:

- “**HDMI Through**” está activado (el indicador **HDMI** está apagado).
- “**Network Standby**” está activado (el indicador **NET** está apagado).

Nota

- Si las zonas están activadas o si un dispositivo móvil conectado a **HDMI IN 1** (MHL) se está cargando, el indicador **HYBRID STANDBY** no se iluminará.



Configuración inicial

En esta sección se explican los ajustes que le recomendamos hacer antes de utilizar el receptor de AV por primera vez. Se iniciará un asistente de configuración con el primer uso para ayudarle a realizar estos ajustes.

Consejo

- Los menús en pantalla aparecerán únicamente en un televisor que esté conectado a **HDMI OUT MAIN**.

Selección del idioma utilizado para los menús de configuración en pantalla

Este paso determina el idioma utilizado para los menús de configuración en pantalla. Consulte **"Language"** en **"OSD Setup"** (→ [página 62](#)).

Consejo

- Al pulsar **HOME** se cerrará el asistente de configuración. Para reiniciar la configuración inicial, seleccione **"Initial Setup"** en el menú **"Hardware Setup"** (→ [página 66](#)).

Después de seleccionar el idioma de los menús de configuración en pantalla, aparecerá una pantalla de bienvenida.

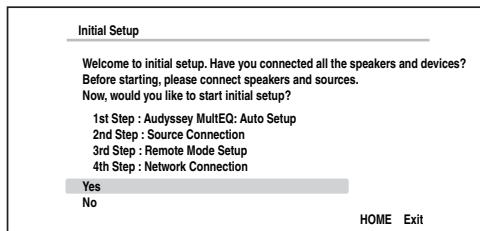

- 1 Utilice los botones **▲/▼** en el receptor de AV o el mando a distancia para seleccionar una de las dos opciones y luego pulse **ENTER**.

► Yes:

Continúa en **"Audyssey MultEQ: Auto Setup"**.

► No:

Salta los ajustes y finaliza la configuración inicial. El asistente de configuración va a **"Finalización de la configuración inicial"** (→ [página 22](#)). Siempre puede reiniciar la configuración inicial seleccionando **"Initial Setup"** en el menú **"Hardware Setup"** (→ [página 66](#)).

Audyssey MultEQ: Auto Setup

Este paso realiza la configuración automática de los altavoces.

- 1 Use **▲/▼** para seleccionar una de las siguientes opciones y luego pulse **ENTER**.

► Do it Now:

La configuración automática de los altavoces se realiza siguiendo las instrucciones en pantalla. Consulte el paso 2 de **"Uso de la configuración automática de los altavoces"** (→ [página 23](#)). Cuando este ajuste está completo, el asistente de configuración continúa en **"Source Connection"**.

► Do it Later:

Salta este ajuste. Pulse **ENTER** y continúe en **"Source Connection"**.

Source Connection

Este paso comprueba la conexión de los componentes fuente.

- 1 Use **▲/▼** para seleccionar una de las siguientes opciones y luego pulse **ENTER**.

► Yes, Continue:

Realiza las comprobaciones.

► No, Skip:

Salta este paso y continúa en **"Remote Mode Setup"**.

- 2 Seleccione el selector de entrada cuya conexión desea comprobar y pulse **ENTER**.

La imagen y el sonido de la fuente correspondiente deberían aparecer en la pantalla, con un mensaje de verificación.

- 3 Cuando se le indique, use **▲/▼** para seleccionar una de las siguientes opciones y luego pulse **ENTER**.

► Yes:

Confirma que la fuente se visualiza correctamente.

► No:

Muestra un informe de error. Siga las instrucciones de resolución de problemas y vuelva a comprobar la fuente.

- 4 Use **▲/▼** para seleccionar una de las siguientes opciones y luego pulse **ENTER**.

► Yes:

Vuelve al paso 2.

► No, Done Checking:

El asistente de configuración continúa en **"Remote Mode Setup"**.

Remote Mode Setup

Este paso le permite introducir los códigos de mando a distancia de los componentes que desea utilizar.

1 Use ▲/▼ para seleccionar una de las siguientes opciones y luego pulse ENTER.

► Yes:

Realiza la introducción de códigos de mando a distancia. Consulte el paso 5 de “Localización de los códigos de mando a distancia” (→ [página 69](#)).

► No, Skip:

Salta este paso y continúa en “Network Connection”.

2 Cuando termine, seleccione una de las opciones siguientes y pulse ENTER.

► Yes, Done:

El asistente de configuración continúa en “Network Connection”.

► No, not yet:

Puede introducir otros códigos de mando a distancia.

Network Connection

Este paso comprueba su conexión a la red.

1 Use ▲/▼ para seleccionar una de las siguientes opciones y luego pulse ENTER.

► Yes:

Realiza las comprobaciones.

► No, Skip:

Salta este paso y finaliza la configuración inicial.

2 Siga las instrucciones en pantalla para realizar la comprobación de la red.

La comprobación finaliza cuando aparece el mensaje “**Successfully connected.**” en el medio de la pantalla. Pulse **ENTER** para finalizar la configuración inicial.

Consejo

- Si ha seleccionado “**Wireless**”, debe configurar la LAN inalámbrica. Consulte “Realizar la configuración de la LAN inalámbrica” (→ [página 26](#)). Esto completa la configuración inicial.

3 Si aparece un mensaje de error, seleccione una de las opciones siguientes y pulse ENTER.

► Retry:

Realiza la comprobación otra vez.

► No, Do it Later:

Salta este paso y finaliza la configuración inicial. El asistente de configuración va a “Finalización de la configuración inicial”.

Finalización de la configuración inicial

Este paso finaliza el proceso de configuración inicial.

1 Pulse ENTER.

Para reiniciar la configuración inicial, seleccione “**Initial Setup**” en el menú “**Hardware Setup**” (→ [página 66](#)).



Uso de la configuración automática de los altavoces

Con el micrófono calibrado suministrado, Audyssey MultEQ® determinará automáticamente el número de altavoces conectados, su tamaño a efectos de gestión de los graves, las frecuencias de cruce óptimas al subwoofer (si se encuentra presente) y las distancias con respecto a la posición de audición principal.

Audyssey MultEQ eliminará a continuación la distorsión causada por la acústica de la sala, captando los problemas acústicos de la sala en el área de audición, tanto en los ámbitos de la frecuencia como del tiempo. El resultado es un sonido nítido y perfectamente equilibrado para cualquier persona. Audyssey MultEQ se puede utilizar con Audyssey Dynamic EQ® y Audyssey Dynamic Volume® (→ [página 56](#)).

Antes de utilizar esta función, conecte y posicione todos los altavoces.

Audyssey MultEQ ofrece dos formas de medición: “**Audyssey Quick Start**” y “**Audyssey MultEQ Full Calibration**”.

- “**Audyssey Quick Start**” utiliza la medición desde una posición solo para realizar el ajuste de los altavoces.
- “**Audyssey MultEQ Full Calibration**” utiliza la medición desde seis posiciones para corregir la respuesta de la sala además del ajuste de los altavoces.

Cuantas más posiciones se utilicen en la medición, mejor será el entorno de audición. Recomendamos el uso de una medición desde seis posiciones para crear el mejor entorno de audición.

El inicio rápido dura 2 minutos y la configuración completa 15 minutos aproximadamente.

El tiempo de medición total variará en función al número de altavoces.

Procedimiento de medición

Para crear un entorno de audición en su home theater en el que disfruten todos los oyentes, Audyssey MultEQ toma mediciones hasta en seis posiciones dentro del área de audición. Coloque el micrófono a la altura del oído de un oyente sentado, con la punta del mismo apuntando directamente al techo mediante el uso de un trípode. No sujete el micrófono con la mano durante las mediciones, ya que esto producirá resultados imprecisos.

■ Posición para la primera medición

También conocida como posición de audición principal, se refiere a la posición más central, en la que normalmente se sienta el oyente dentro del entorno de audición. Audyssey MultEQ usa las mediciones de esta posición para calcular la distancia y el nivel de los altavoces, así como el valor de cruce óptimo para el subwoofer.

■ Posiciones de medición segunda-sexta

Éstas son otras posiciones de audición (esto es, los lugares donde se sentarán los demás oyentes). Puede medir hasta seis posiciones.

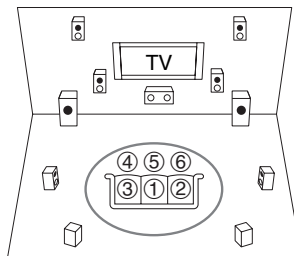

○ : Área de audición ① a ⑥: Posición de audición

Nota

- La sala deberá estar lo más silenciosa posible. El ruido de fondo y la Radio Frequency Interference (RFI, Interferencia de frecuencia de radio) pueden alterar las mediciones en sala. Cierre las ventanas, silencie los televisores, radios, aparatos de aire acondicionado, lámparas fluorescentes, electrodomésticos, reguladores de intensidad de luz u otros dispositivos. Apague el teléfono celular (incluso si no está en uso) o apártelo de todos los aparatos electrónicos de audio.
- El micrófono recoge tonos de prueba que son reproducidos a través de cada altavoz cuando funcionan el corrector de sala (Room Correction) y la configuración de altavoces (Speaker Setup) de Audyssey MultEQ.
- La corrección de sala y la configuración de los altavoces de Audyssey MultEQ no podrá realizarse si están conectados unos auriculares.

1 Encienda el receptor de AV y el televisor conectado.

Seleccione en el televisor la entrada a la que está conectado el receptor de AV.

2 Coloque el micrófono de configuración de los altavoces en la posición ① de audición principal y conéctelo a la toma SETUP MIC.

Toma SETUP MIC

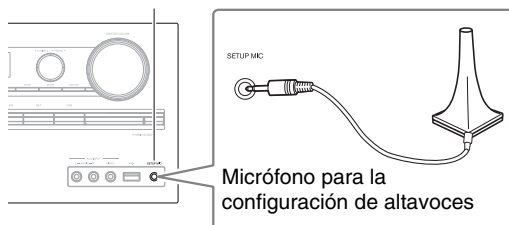

Aparecerá el menú de configuración de los altavoces.

Nota

- Los menús en pantalla aparecerán únicamente en un televisor que esté conectado a **HDMI OUT MAIN**. Si el televisor está conectado a otras salidas de vídeo, utilice la pantalla del receptor de AV para cambiar los ajustes.

3 Cuando termine de hacer los ajustes, pulse ENTER.

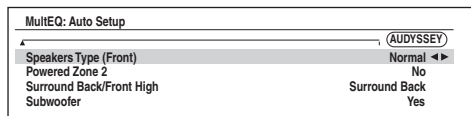

Realice la "2. Speaker Setup (Configuración altavoces)" según la configuración de los altavoces:

- **Speakers Type (Front)** (→ [página 53](#))
- **Powered Zone 2** (→ [página 53](#))
- **Surround Back/Front High** (→ [página 54](#))
- **Subwoofer** (→ [página 53](#))

Si utiliza uno o más subwoofers activos, vaya al paso 4. En caso contrario, vaya al paso 5.

4 Ajuste el nivel de volumen del subwoofer a 75 dB y después pulse ENTER.

Se reproducirán tonos de prueba a través del subwoofer. Utilice el control de volumen del subwoofer.

Nota

- Si el subwoofer no tiene control de volumen, haga caso omiso del nivel mostrado y pulse **ENTER** para continuar con el paso siguiente.
- Si ajusta el control de volumen del subwoofer a su nivel máximo y el nivel mostrado es inferior a 75 dB, deje el control de volumen del subwoofer en el nivel máximo y pulse **ENTER** para continuar con el paso siguiente.

5 Utilice ▲/▼ para seleccionar "Audyssey Quick Start" o "Audyssey MultEQ Full Calibration" y luego pulse ENTER.

6 Pulse ENTER.

Se inicia la corrección de sala y configuración de los altavoces de Audyssey MultEQ®. Se reproducirán tonos de prueba a través de cada uno de los altavoces a medida que se ejecuta la corrección de sala y la configuración de los altavoces de Audyssey MultEQ. Este proceso tarda unos minutos. Por favor, **absténgase de hablar** durante las mediciones y **no permanezca** entre los altavoces y el micrófono.

No desconecte el micrófono de configuración de los altavoces durante la corrección de sala y la configuración de los altavoces de Audyssey MultEQ, a menos que desee cancelar la configuración.

Si selecciona "**Audyssey Quick Start**", irá al paso 9.

7 Coloque el micrófono de configuración del altavoz en la siguiente posición y, a continuación, pulse ENTER.

Audyssey MultEQ realizará más mediciones. Esta operación tardará unos minutos.

8 Cuando se le indique, repita el paso 7.

9 Use ▲/▼ para seleccionar una opción y luego pulse ENTER.

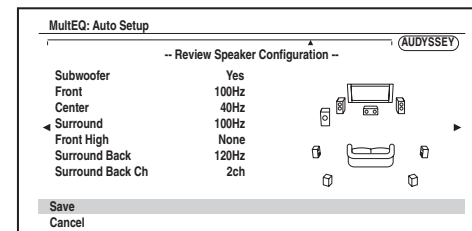

Las opciones son:

► Save:

Guarde los ajustes calculados y salga de la corrección de sala y la configuración de los altavoces de Audyssey MultEQ.

► Cancel:

Cancele la corrección de sala y configuración de los altavoces de Audyssey MultEQ.

Consejo

- Podrá visualizar los ajustes calculados para la configuración de los altavoces, las distancias entre ellos y los niveles de los altavoces utilizando ◀/▶.

10 Use ▲/▼ para seleccionar un objetivo y ◀/▶ para cambiar el ajuste.

Después de que se hayan guardado los resultados de Audyssey MultEQ, el menú mostrará los ajustes "Audyssey" (→ [página 56](#)), "Dynamic EQ" (→ [página 56](#)), "Dynamic Volume" (→ [página 57](#)).

Nota

- Cuando se haya utilizado "**Audyssey Quick Start**" para la medición, no se puede seleccionar "**Audyssey**".
- Estos ajustes se aplican a todos los selectores de entrada.

11 Pulse ENTER.

12 Desconecte el micrófono de configuración de los altavoces.

Nota

- Podrá cancelar la corrección de sala y configuración de los altavoces de Audyssey MultEQ® en cualquier momento de este procedimiento simplemente desconectando el micrófono de configuración.
- No conecte ni desconecte ningún altavoz durante la corrección de sala y la configuración de los altavoces de Audyssey MultEQ.
- Si el receptor de AV está silenciado, el sonido se activará automáticamente cuando se inicie la operación de corrección de sala y la configuración de los altavoces de Audyssey MultEQ.
- Los cambios en la sala después de la corrección de sala y la configuración de los altavoces de Audyssey MultEQ requieren que se ejecute de nuevo la corrección de sala y la configuración de los altavoces de Audyssey MultEQ, ya que las características de EQ de la sala pueden haber cambiado.

Mensajes de error

Mientras la corrección de sala y la configuración de los altavoces de Audyssey MultEQ se encuentran en curso, podría aparecer uno de los siguientes mensajes de error.

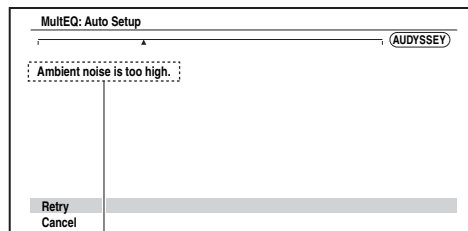

Mensaje de error

Las opciones son:

- ▶ **Retry:**
Pruebe nuevamente.
- ▶ **Cancel:**
Cancele la corrección de sala y configuración de los altavoces de Audyssey MultEQ.
- **Ambient noise is too high.**
El ruido de fondo es demasiado alto. Elimine la fuente de ruido e inténtelo de nuevo.
- **Speaker Matching Error!**
El número de altavoces detectado es diferente de aquel de la primera medición. Compruebe la conexión de los altavoces.
- **Writing Error!**
Este mensaje aparecerá si falla la operación de almacenamiento. Intente guardar de nuevo. Si el mensaje aparece tras 2 o 3 intentos, contacte con su distribuidor de Onkyo.
- **Speaker Detect Error**
Este mensaje aparecerá si no se detecta un altavoz. “No” significa que no se ha detectado ningún altavoz.

Consejo

- Consulte “Configuración de altavoces” para los ajustes apropiados (→ [página 11](#)).

La configuración del altavoz puede realizarse manualmente (→ [página 53](#)).

La configuración del nivel de volumen de cada altavoz también puede realizarse de forma manual (→ [páginas 54, 55](#)).

Utilización de un subwoofer activo

Si está utilizando un subwoofer activo y éste produce sonido de muy baja frecuencia a un nivel de volumen bajo, podría no ser detectado por la corrección de sala y la configuración de los altavoces de Audyssey MultEQ.

Si aparece “**Subwoofer**” en la pantalla “**Review Speaker Configuration**” como “**No**”, suba el volumen del subwoofer hasta el punto intermedio, ajústelo a la frecuencia de cruce más alta y, a continuación, vuelva a realizar la corrección de sala y la configuración de los altavoces de Audyssey MultEQ. Tenga en cuenta que si el volumen está demasiado alto y el sonido se distorsiona, podrían producirse problemas de detección, así que emplee un nivel de volumen apropiado. Si el subwoofer tiene un conmutador de filtro de paso bajo, ajústelo en Off o Direct. Consulte el manual de instrucciones del subwoofer para obtener una información detallada.

Realizar la configuración de la LAN inalámbrica

Una LAN inalámbrica (WLAN) es una red de área local que emplea comunicación inalámbrica. Para conseguir una conexión de red inalámbrica se necesitan los siguientes componentes:

■ Punto de acceso

También conocido como estación base, enlaza el receptor de AV (cliente inalámbrico) con un PC o una red. Los puntos de acceso se dividen en dos categorías: el tipo puente que solamente realiza la transmisión de datos en una red de área local o el tipo router que incorpora funciones de router.

Para establecer una conexión a una red, es necesario configurar la LAN inalámbrica. La configuración se puede hacer de forma automática o manual. Utilice su receptor de AV como cliente inalámbrico (terminal inalámbrico) y conéctelo al PC o a Internet.

Configuración automática de la LAN inalámbrica

- 1 Pulse RECEIVER seguido de HOME.
- 2 Utilice ◀/▶ o ▲/▼ para seleccionar “Setup”, y luego pulse ENTER.
- 3 Utilice ▲/▼ para seleccionar “Hardware Setup”, y luego pulse ENTER.
- 4 Utilice ▲/▼ para seleccionar “Network”, y luego pulse ENTER.

- 5 Utilice ▲/▼ para seleccionar “Network Connection” y ◀/▶ para seleccionar “Wireless” y, a continuación, pulse ENTER (→ [página 65](#)).

Aparecerá el menú “Wireless Setup” en la pantalla.

Consejo

- El mismo ajuste está disponible incluso si se seleccionó “Wireless” en “Network Connection” en la configuración inicial (→ [página 22](#)).

- 6 Pulse ▲/▼ para seleccionar a “Push Button Configuration (Other Routers)” y, a continuación, ENTER.

Se muestra el método para cambiar la configuración con “Push Button Configuration”, ofreciendo las dos opciones siguientes:

Consejo

- Para conectar al router Linksys E/EA Router, seleccione “Push Button Configuration (Linksys E/EA Router)” y realice los ajustes siguiendo las instrucciones que aparecerán en pantalla.

■ Método de pulsador

1. Utilice ▲/▼ para seleccionar “Push Button” y luego pulse ENTER.
2. Pulse el botón WPS del dispositivo de punto de acceso.

Consejo

- El tiempo que debe pulsarse el botón WPS varía en función del tipo de dispositivo de punto de acceso. Consulte el manual de instrucciones que acompaña al dispositivo de punto de acceso para obtener información sobre las operaciones.

■ Método de código PIN

1. Utilice ▲/▼ para seleccionar “PIN Code” y luego pulse ENTER. Aparecerá un código PIN de 8 dígitos. El código PIN se visualiza al desplazar la pantalla del receptor de AV.
2. Introduzca el código facilitado en el punto de acceso. Si desea información sobre el proceso de registro, consulte el manual de instrucciones que acompaña al dispositivo de punto de acceso.

- 7 Pulse ENTER para confirmar.

Se iniciará la conexión al punto de acceso y el indicador **Wi-Fi** parpadeará. Al finalizar la conexión al punto de acceso, el indicador **Wi-Fi** se iluminará y el estado de la conexión se mostrará en la pantalla.

Con esto finaliza la configuración de la LAN inalámbrica.

Puede revisar la configuración con la opción “Status” del “Wireless Setup” menú.

Nota

- Si el indicador **Wi-Fi** no se ilumina, significa que la conexión al punto de acceso no se ha realizado correctamente. Configure de nuevo este ajuste (→ [página 78](#)).



Configuración manual de la LAN inalámbrica

- 1 Pulse **RECEIVER** seguido de **HOME**.
- 2 Utilice **◀/▶** o **▲/▼** para seleccionar **“Setup”**, y luego pulse **ENTER**.
- 3 Utilice **▲/▼** para seleccionar **“Hardware Setup”**, y luego pulse **ENTER**.
- 4 Utilice **▲/▼** para seleccionar **“Network”**, y luego pulse **ENTER**.
- 5 Utilice **▲/▼** para seleccionar **“Network Connection”** y **◀/▶** para seleccionar **“Wireless”** y, a continuación, pulse **ENTER** (→ [página 65](#)).

Aparecerá el menú **“Wireless Setup”** en la pantalla.

Consejo

- El mismo ajuste está disponible incluso si se seleccionó **“Wireless”** en **“Network Connection”** en la configuración inicial (→ [página 22](#)).

- 6 Utilice **▲/▼** para seleccionar **“Search Wireless Network”** y luego pulse **ENTER**.

Aparecerá una lista de los puntos de acceso disponibles.

Consejo

- Si el punto de acceso al que desea conectarse no figura en la lista de puntos de acceso disponibles, también puede realizar el ajuste introduciendo **“SSID”**, **“Security”** y **“Password”** manualmente, tras seleccionar **“Direct Input”**.

- 7 Utilice **▲/▼** para seleccionar el punto de acceso al que desee conectarse y a continuación pulse **ENTER**.

Dependiendo de sus ajustes de cifrado, la seguridad del punto de acceso tendrá uno de los siguientes formatos:

■ Método WEP

1. Utilice **▲/▼** para seleccionar **“Default Key ID”** y luego pulse **ENTER**.
2. Use **▲/▼** para escoger una ID entre 1 y 4 y a continuación pulse **ENTER**.
3. Utilice **▲/▼** para seleccionar **“Password”** y luego pulse **ENTER**.
4. Utilice el teclado en pantalla para introducir la contraseña y confírmela con **“OK”**.

■ Método WPA/WPA2

1. Utilice **▲/▼** para seleccionar **“Password”** y luego pulse **ENTER**.
2. Utilice el teclado en pantalla para introducir la contraseña y confírmela con **“OK”**.

■ Sin cifrado

Si el dispositivo de punto de acceso no está protegido mediante cifrado, no es necesario introducir una clave secreta.

Consejo

- Cuando seleccione el punto de acceso al que desea conectarse en la lista de puntos de acceso disponibles, **“SSID”** y **“Security”** se mostrarán automáticamente. Estos ajustes pueden modificarse manualmente.

- 8 Seleccione **“OK”** y pulse **ENTER**.

Se iniciará la conexión al punto de acceso y el indicador **Wi-Fi** parpadeará. Al finalizar la conexión al punto de acceso, el indicador **Wi-Fi** se iluminará y el estado de la conexión se mostrará en la pantalla.

Con esto finaliza la configuración de la LAN inalámbrica.

Puede revisar la configuración con la opción **“Status”** del **“Wireless Setup”** menú.

Nota

- Si el indicador **Wi-Fi** no se ilumina, significa que la conexión al punto de acceso no se ha realizado correctamente. Configure de nuevo este ajuste (→ [página 78](#)).



Reproducción

Reproducción

Esta sección describe las operaciones básicas como, por ejemplo, la reproducción, el modo de audición y otras funciones útiles. La lectura de este manual, desde el principio hasta esta sección, le permitirá entender los procedimientos de conexión, configuración y operación.

■ Salvapantallas

Si no hay señal de vídeo en la fuente de entrada actual y no hay actividad durante un tiempo específico (tres minutos por defecto), aparecerá automáticamente un salvapantallas.

Consejo

- El tiempo que transcurre hasta que se activa el salvapantallas se puede cambiar en el ajuste “Screen Saver” (→ [página 62](#)).
- La pantalla volverá a su estado anterior si hay actividad en el receptor de AV.

Consulte también:

- “Reproducción de audio desde un dispositivo con tecnología Bluetooth” (→ [página 30](#))
- “Reproducción de un dispositivo USB” (→ [página 31](#))
- “Escuchando TuneIn” (→ [página 31](#))

- “Registro de otros servicios de radio de Internet” (→ [página 33](#))
- “Reproducir archivos de música en un servidor (DLNA)” (→ [página 33](#))
- “Reproducir archivos de música de una carpeta compartida” (→ [página 35](#))
- “Reproducción remota” (→ [página 36](#))
- “Escuchar la radio AM/FM” (→ [página 37](#))
- “Reproducción de audio y vídeo de fuentes independientes” (→ [página 38](#))
- “Cómo controlar otros componentes” (→ [página 69](#))
- “Uso del Dock Onkyo” (→ [página 73](#))

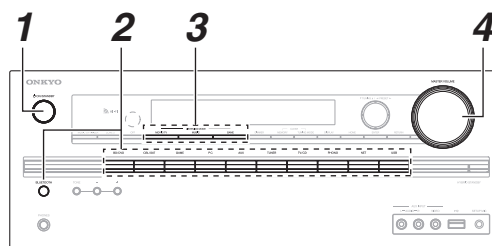

1 Encienda el receptor de AV, el televisor y los componentes de AV.

* Cuando haga funcionar el receptor de AV con el mando a distancia, debe pulsar, en primer lugar, el botón **RECEPTOR**.

2 Seleccione la entrada en el receptor de AV para reproducir los componentes de AV.

Pulse el botón de selector de entrada en el que están conectados los componentes de AV a reproducir.

Pulse el botón **TV/CD** para reproducir el audio del televisor. También es necesario cambiar la entrada en el televisor. Seleccione la entrada en la que el receptor de AV esté conectado mediante el mando a distancia del televisor.

* Para los televisores y los componentes de AV compatibles con CEC conectados mediante conexiones HDMI, el cambio de entrada se efectúa de forma automática. En el resto de componentes de AV, deberá cambiar la entrada manualmente.

3 Seleccione el modo de audición deseado.

Podrá disfrutar de distintos modos de audición. El modo de audición se cambia pulsando el botón Listening mode (Modo de escucha) del receptor de AV o del mando a distancia.

4 Ajuste el volumen.

Podrá disfrutar de un entorno surround.

Consejo

- Cuando esté escuchando un componente de HDMI a través del receptor de AV, configure el componente de HDMI de modo que su vídeo pueda verse en la pantalla del televisor (seleccione la entrada del componente de HDMI conectado al receptor de AV en el televisor). Si la alimentación del televisor está apagada o el televisor está configurado en otra fuente de entrada, el resultado podría ser la falta de sonido del receptor de AV o el sonido podría cortarse.



Control de los contenidos de los dispositivos USB o de red

(→ página 30)

Pulse **USB** o **NET** en primer lugar.

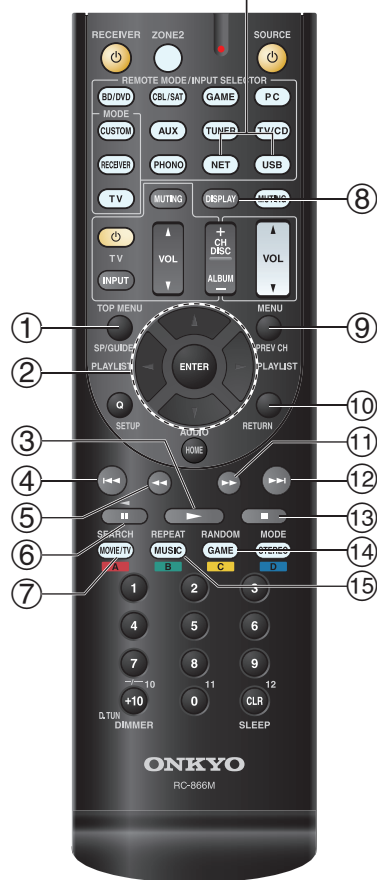

- ① **TOP MENU**
Este botón muestra el menú superior de cada medio o servicio.
- ② **▲/▼ y ENTER**
Estos botones permiten navegar por los menús.
◀/▶
Este botón se utiliza para navegar entre las páginas.
- ③ **▶**
Este botón inicia la reproducción.
- ④ **◀◀**
Este botón selecciona el inicio de la canción actual. Al pulsar este botón 2 veces se selecciona la canción anterior.
- ⑤ **◀◀**
Este botón activa el retroceso rápido de la canción actual.
- ⑥ **||**
Este botón pone en pausa la reproducción.
- ⑦ **SEARCH**
Se puede cambiar entre la pantalla de reproducción y la pantalla de lista durante la reproducción.
- ⑧ **DISPLAY**
Este botón cambia la información de las canciones durante la reproducción.
Pulse este botón mientras se muestra la pantalla de lista para volver a la pantalla de reproducción.
- ⑨ **MENU**
Este botón muestra el menú de los servicios de radio de Internet.
- ⑩ **RETURN**
Este botón vuelve al menú anterior.
- ⑪ **▶▶**
Este botón activa el avance rápido de la canción actual.
- ⑫ **▶▶**
Este botón selecciona la canción siguiente.
- ⑬ **■**
Este botón detiene la reproducción.

- ⑭ **RANDOM**
Este botón activa la reproducción aleatoria.
- ⑮ **REPEAT**
Pulse este botón repetidamente para cambiar entre los modos de repetición.

Consejo

- Consulte “Cómo controlar otros componentes” para obtener información sobre el uso de otros componentes (→ página 69).
- El receptor de AV es compatible con la visualización de portada de álbum y es posible mostrar los formatos de archivo de imagen JPEG, PNG y BMP. El formato de archivo de imagen no puede mostrarse en ninguno de los casos que figuran a continuación:
 - Número total de píxeles horizontales y verticales superior a 2048 × 2048.
 - Tamaño de los datos de imagen (JPEG/PNG) superior a los 4 MB.

Nota

- Los botones que puede utilizar variarán según los dispositivos y los medios utilizados para la reproducción.
- Cuando se selecciona el selector de entrada **NET** en el receptor de AV por primera vez, la pantalla “**DISCLAIMER**” se muestra en el televisor. Lea atentamente el contenido antes de utilizar el servicio de red. Seleccione “**Agree**” si acepta el contenido. Si no está de acuerdo, el servicio de red no estará disponible en el receptor de AV (→ página 82).

Explicación de los iconos de la pantalla

Esta sección describe los iconos que aparecen en la pantalla del receptor de AV durante la reproducción.

Icono	Descripción
	Carpeta
	Pista
	Reproducción
	Pausa
	Avance rápido
	Retroceso rápido
	Artista
	Álbum
	Repetir una pista
	Repetir carpeta (dispositivo USB)
	Repetir
	Reproducción aleatoria

Reproducción de audio desde un dispositivo con tecnología Bluetooth

Acerca de la tecnología inalámbrica Bluetooth

La tecnología inalámbrica Bluetooth es una tecnología inalámbrica de corto alcance que permite la transmisión de datos de forma inalámbrica entre dispositivos. La tecnología inalámbrica Bluetooth funciona dentro de un alcance aproximado de 15 metros. No es necesario utilizar un cable para la conexión, ni tampoco es necesario que los dispositivos estén cara a cara, como ocurre con la tecnología de infrarrojos.

Consejo

- La información en pantalla aparecerá únicamente en un televisor que esté conectado a las salidas HDMI.
- Si su dispositivo con tecnología Bluetooth es compatible con el protocolo A2DP, el archivo de audio se reproducirá a través del receptor de AV.
- La conexión no está garantizada para todos los dispositivos con tecnología Bluetooth.

Manejo con el mando a distancia

El dispositivo con tecnología Bluetooth se puede manejar con el mando a distancia suministrado.

Consejo

- Para manejar el dispositivo con tecnología Bluetooth con el mando a distancia, el dispositivo con tecnología Bluetooth debe ser compatible con el perfil: AVRCP.
- No está garantizado que el mando a distancia funcione con todos los dispositivos con tecnología Bluetooth.

Emparejamiento del receptor de AV con un dispositivo con tecnología Bluetooth

El emparejamiento es una operación en la que los dispositivos con tecnología Bluetooth se registran entre sí previamente. Utilice el procedimiento siguiente para emparejar el receptor de AV con su dispositivo con tecnología Bluetooth. Una vez que se realiza la operación de emparejamiento, no es necesario realizarla de nuevo.

1 Coloque el dispositivo con tecnología Bluetooth a una distancia máxima de 1 metro del receptor de AV.

2 Seleccione “BLUETOOTH” en “Input” en Configuración rápida y pulse ENTER (→ página 46).

El indicador **BLUETOOTH** parpadeará y el receptor de AV entrará en modo de emparejamiento.

“Now Pairing” aparecerá en la pantalla del receptor de AV.

Consejo

- La misma operación puede realizarse pulsando el botón **BLUETOOTH** del receptor de AV.
- Cuando conecte un dispositivo con tecnología Bluetooth emparejado con el receptor de AV al receptor de AV, se selecciona automáticamente el selector de entrada **BLUETOOTH**.
- Si conecta el receptor de AV a otro dispositivo con tecnología Bluetooth, mantenga pulsado el botón **BLUETOOTH** hasta que el indicador **BLUETOOTH** parpadee o realice ajustes en “Status” de “Bluetooth” para el emparejamiento (→ página 66).
- Algunos dispositivos con tecnología Bluetooth pueden necesitar volver a establecer el emparejamiento en cada conexión.

Nota

- “BLUETOOTH” no puede seleccionarse si ha seleccionado **NET** o **USB** como selector de entrada en Multizona.

3 Durante este periodo (aproximadamente 2 minutos), puede utilizar el dispositivo con tecnología Bluetooth para emparejarse con el receptor de AV.

Nota

- Cuando establezca la conexión con el receptor de AV, seleccione el perfil (A2DP, AVRCP) en el dispositivo con tecnología Bluetooth. Si el dispositivo con tecnología Bluetooth no es compatible con el perfil AVRCP, no es posible realizar la operación de reproducción ni otras operaciones con el receptor de AV.

Consejo

- Para obtener información detallada acerca de la conexión Bluetooth, consulte el manual de instrucciones del dispositivo con tecnología Bluetooth.

4 Una vez detectado el receptor de AV, cuando el nombre del modelo del receptor de AV aparezca en la pantalla del dispositivo con tecnología Bluetooth, seleccione el nombre del modelo.

Cuando una conexión Bluetooth se realice correctamente, el indicador **BLUETOOTH** se iluminará.

Consejo

- El nombre de modelo que aparece en la pantalla del dispositivo con tecnología Bluetooth es "Onkyo HT-RC560".

5 Si se solicita una clave* en la pantalla del dispositivo con tecnología Bluetooth, introduzca "0000".

El receptor de AV solo admite claves numéricas de hasta 4 dígitos.

* La clave puede denominarse también "código de acceso", "código PIN", "número PIN" o "contraseña".

6 Reproduzca la música deseada en el dispositivo con tecnología Bluetooth.

El audio se emite desde el receptor de AV.

Consejo

- Es posible que el receptor de AV no funcione como siempre, dependiendo de las circunstancias, aunque el receptor de AV esté situado en un radio de 15 m. En tales casos, acerque el dispositivo con tecnología Bluetooth al receptor de AV y vuelva a intentar la operación.
- Cuando desconecte el dispositivo con tecnología Bluetooth, el indicador **BLUETOOTH** del receptor de AV se apagará.
- Si no se emite sonido alguno, incluso después de realizar correctamente el emparejamiento, consulte el manual de instrucciones del dispositivo con tecnología Bluetooth y, a continuación, seleccione el nombre del modelo de receptor de AV como dispositivo de salida de audio.
- Mientras esté conectado a un dispositivo con tecnología Bluetooth, el receptor de AV no se puede detectar y no se puede establecer una conexión desde otro dispositivo con tecnología Bluetooth.
- Si no puede conectar con un dispositivo con tecnología Bluetooth emparejado, realice de nuevo la operación de emparejamiento entre el receptor de AV y el dispositivo con tecnología Bluetooth.

Nota

- Debido a la característica de tecnología inalámbrica Bluetooth, el sonido reproducido en el receptor de AV puede retrasarse ligeramente con respecto al sonido reproducido en el dispositivo con tecnología Bluetooth.

Reproducción de un dispositivo USB

Consejo

- Los menús en pantalla aparecerán únicamente en un televisor que esté conectado a **HDMI OUT MAIN**.

En esta sección se explica cómo reproducir los archivos de música de un dispositivo USB (por ejemplo, unidades de memoria flash USB y reproductores de MP3).

Consulte también:

- "Características de red/USB" (→ [página 87](#)).

1 Pulse USB para seleccionar la entrada "USB".

2 Enchufe el dispositivo USB en el puerto USB del receptor de AV.

Se iluminará el indicador **USB**. Parpadeará si el receptor de AV no puede leer el dispositivo USB.

3 Pulse ENTER.

Aparecerá una lista de los contenidos del dispositivo. Para abrir una carpeta, utilice **▲/▼** para seleccionarla y luego pulse **ENTER**.

4 Utilice **▲/▼** para seleccionar un archivo de música y pulse **ENTER** o **▶** para iniciar la reproducción.

Nota

- Mientras se esté mostrando el mensaje "**Connecting...**" en la pantalla del receptor de AV, no desconecte el cable USB suministrado con el dispositivo USB del puerto **USB**.

Escuchando Tunel

Debe conectar el receptor de AV a su red doméstica (→ [páginas 15, 26](#)).

Consejo

- Los menús en pantalla aparecerán únicamente en un televisor que esté conectado a **HDMI OUT MAIN**.

Tunel es un nuevo servicio de radio que ofrece música, deportes y noticias en todo el mundo.

Se registran más de 70.000 emisoras de radio y 2 millones de programas en demanda, y puede disfrutarlos fácilmente al seleccionar emisoras o programas de su elección. Tunel está preprogramado en el receptor de AV.



1 Pulse NET.

Aparecerá la pantalla de servicio de red y se iluminará el indicador **NET**. Si parpadea, el receptor de AV no está conectado a la red correctamente. Si se selecciona la conexión LAN por cable, verifique que el cable Ethernet esté firmemente conectado al receptor de AV. Si se selecciona la conexión LAN inalámbrica, verifique que el indicador **Wi-Fi** se ilumina.

Consejo

- Se puede realizar la misma operación seleccionando “**Network Service**” en el menú Home.

2 Utilice ▲/▼/◀/▶ para seleccionar “Tuneln” y luego pulse ENTER.**3 Utilice ▲/▼ para seleccionar una emisora o programa y luego pulse ENTER.**

Se iniciará la reproducción.

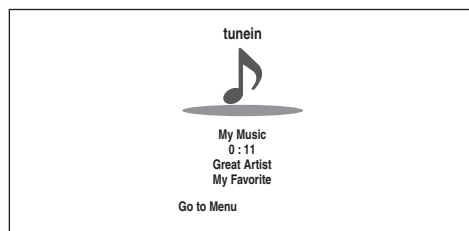

Cualquiera de los siguientes menús se puede seleccionar al pulsar el botón **MENU** en el mando a distancia o pulsando el botón **ENTER** para seleccionar “**Go to Menu**”.

▶ Add to My Presets

En este menú, se pueden almacenar las emisoras o programas en “**My Presets**”.

▶ Remove from My Presets

En este menú, se pueden borrar las emisoras o programas almacenados en “**My Presets**”.

▶ Report a problem

Este menú se usa para informar de problemas en el servicio de Tuneln o resolver los problemas en estilo asistente.

▶ View Schedule

En este menú, se pueden mostrar los listados programados de emisoras o programas.

▶ Clear recents

En este menú, se pueden borrar todas las emisoras o programas almacenados en “**Recents**”.

▶ Add to My Favorites

En este menú, se pueden almacenar las emisoras o programas en “**My Favorites**”.

Configurando una cuenta Tuneln

Para crear una cuenta de usuario para el Tuneln, abra una ventana de un navegador como Internet Explorer®, y conéctese al sitio web de tunein.com. Con una cuenta Tuneln, puede buscar y explorar emisoras y programas rápidamente en el sitio web de tunein.com y guardarlos como favoritos que aparecerán automáticamente en su cuenta Mis Presintonías del receptor de AV. Si tienen una cuenta Tuneln, seleccione “**Login**” y después “**I have a Tuneln account**” en la lista superior. Introduzca su nombre y contraseña para iniciar sesión.

Consejo

- Seleccione “**Login with a registration code**”, y asocie un dispositivo de mi página en el sitio web de Tuneln al utilizar un código de registro mostrado en la pantalla. Esto le permite iniciar sesión sin introducir un nombre de usuario y contraseña.

Añadir emisoras de radio o programas de Tuneln a My Favorites/My Presets

Existen dos formas para registrar emisoras de radio de Internet específicas (programas) desde Tuneln.

• Añadir a My Favorites

El programa seleccionado se añadirá a “**My Favorites**” en la pantalla del servicio de red, que aparecerá al pulsar **NET**.

1. Seleccione emisoras de radio o programas, y pulse el botón **MENU** en el mando a distancia.
2. Utilice ▲/▼ para seleccionar “**Add to My Favorites**”, y luego pulse **ENTER**.
3. Utilice ▲/▼/◀/▶ para seleccionar “**OK**”, y luego pulse **ENTER**.

Consejo

- Puede cambiar el nombre de las emisoras guardadas en “**My Favorites**” (→ [página 33](#)).

• Añadir emisoras de radio o programas de Tuneln a My Presets

Seleccione “**Tuneln**”, y pulse el botón **ENTER** para mostrar una carpeta de “**My Presets**” en la pantalla que muestre Categoría/Área, etc. Almacene sus emisoras o programas favoritos en esta carpeta.

1. Seleccione emisoras de radio o programas, y pulse el botón **MENU** en el mando a distancia.
2. Utilice ▲/▼ para seleccionar “**Add to My Presets**”, y luego pulse **ENTER**.

Consejo

- Si no se almacenan emisoras de radio o programas en “**My Presets**”, la carpeta “**My Presets**” no se mostrará.



Registro de otros servicios de radio de Internet

Debe conectar el receptor de AV a su red doméstica (→ [páginas 15, 26](#)).

Consejo

- Los menús en pantalla aparecerán únicamente en un televisor que esté conectado a **HDMI OUT MAIN**.

Es compatible con los siguientes formatos de URL de la radio de Internet: PLS, M3U y podcast (RSS). No obstante, según el tipo de datos o de formato de audio que utilice la emisora de radio, es posible que no pueda escuchar algunas emisoras.

Para escuchar otras emisoras de radio de Internet, debe registrar su emisora en “**My Favorites**” de la pantalla de servicio de red, como se describe a continuación.

Nota

- Los servicios disponibles pueden variar de una región a otra. Consulte las instrucciones específicas para mayor información.
- Es posible que determinados servicios de red o contenidos disponibles a través de este dispositivo no sean accesibles si el proveedor del servicio da por finalizado el servicio.

- 1 Seleccione “Network” en el menú de configuración para verificar su dirección IP (→ [página 65](#)).**
Anote la dirección IP.
- 2 En el ordenador, abra el navegador web.**
- 3 Introduzca la dirección IP del receptor de AV en el campo de direcciones de Internet (URL) del navegador.**
Si está utilizando Internet Explorer®, también puede introducir la URL seleccionando “Open...” en el menú “File”.
A continuación se muestra la información del receptor de AV en el navegador web (configuración web).

- 4 Haga clic en la pestaña “My Favorites” e introduzca el nombre de la emisora de radio y la URL.**

- 5 Haga clic en “Save” para guardar la emisora de radio de Internet.**

A continuación la emisora de radio se añade a “**My Favorites**”. Para reproducir la emisora registrada, pulse **NET** y a continuación seleccione “**My Favorites**” en la pantalla de servicio de red. Aparecerá una lista de emisoras de radio de Internet registradas. Seleccione la que guardó y pulse **ENTER**.

Consejo

- Si desea añadir una nueva emisora directamente desde “**My Favorites**”, seleccione una ranura vacía en la lista y pulse **MENU**. A continuación, seleccione “**Create New Station**” y pulse **ENTER**.
Al pulsar **ENTER** otra vez aparecerá la pantalla de teclado. Utilice ese teclado para introducir el nombre de la emisora y su URL respectivamente, y a continuación pulse **ENTER**.
- Si desea borrar una emisora guardada en “**My Favorites**”, pulse **MENU** con la emisora seleccionada o mientras se está reproduciendo la emisora. Utilice **▲/▼** para seleccionar “**Delete from My Favorites**” y luego pulse **ENTER**. También puede borrar emisoras desde la configuración web.
- Si desea cambiar el nombre de una emisora, seleccione la emisora deseada y pulse **MENU**. Utilice **▲/▼** para seleccionar “**Rename this station**” y luego pulse **ENTER**.
- Se pueden guardar hasta 40 emisoras de radio de Internet.

Cambio de la disposición de los iconos en la pantalla de servicio de red

Consejo

- Deberá conectar el televisor a la salida HDMI (**HDMI OUT MAIN**) para hacer el siguiente ajuste en pantalla.

La disposición de los iconos se puede personalizar cambiando sus posiciones en la pantalla de servicio de red.

- 1 Pulse NET.**
Aparecerá la pantalla de servicio de red.

Consejo

- Se puede realizar la misma operación seleccionando “**Network Service**” en el menú Home.

- 2 Pulse MODE/D (azul) en el mando a distancia.**
- 3 Use ▲/▼/◀/▶ para seleccionar un icono y luego pulse ENTER.**
- 4 Use ▲/▼/◀/▶ para seleccionar un icono como destino y luego pulse ENTER.**
Los iconos intercambian sus posiciones y aparecerá el mensaje “**Completed!**”.

Reproducir archivos de música en un servidor (DLNA)

Debe conectar el receptor de AV a su red doméstica (→ [páginas 15, 26](#)).

Consejo

- Los menús en pantalla aparecerán únicamente en un televisor que esté conectado a **HDMI OUT MAIN**.

Esta sección explica cómo reproducir archivos de música en un ordenador o servidor de medios a través del receptor de AV (reproducción desde el servidor).



Configuración del reproductor Windows Media Player

■ Configuración del reproductor Windows Media Player 11

Esta sección explica cómo configurar el reproductor Windows Media Player 11 de forma que el receptor de AV pueda reproducir los archivos de música almacenados en su ordenador.

- 1 Inicie Windows Media Player 11.**
- 2 En el menú “Library”, seleccione “Media Sharing”.**
Aparecerá el cuadro de diálogo “Media Sharing”.
- 3 Seleccione la casilla de verificación “Share my media” y después haga clic en “OK”.**
Aparecerá una lista de los dispositivos compatibles.
- 4 Seleccione el receptor de AV en la lista y haga clic en “Allow”.**
Se marcará el icono correspondiente.
- 5 Haga clic en “OK” para cerrar el cuadro de diálogo.**
Así se completará la configuración de Windows Media Player 11.
Ahora puede reproducir los archivos de música de la biblioteca de Windows Media Player 11 a través del receptor de AV.

Consejo

- Windows Media Player 11 se puede descargar gratuitamente del sitio web de Microsoft.

■ Configuración del reproductor Windows Media Player 12

Esta sección explica cómo configurar el reproductor Windows Media Player 12 de forma que el receptor de AV pueda reproducir los archivos de música almacenados en su ordenador.

- 1 Inicie Windows Media Player 12.**
- 2 En el menú “Stream”, seleccione “Turn on media streaming”.**
Aparecerá un cuadro de diálogo.
Consejo
 - Si ya está activado el streaming multimedia, al hacer clic en “More streaming options...” en el menú “Stream” aparecerá una lista de los dispositivos de reproducción conectados a la red. Puede saltar el paso 3.
- 3 Desplace el cursor y haga clic en “Turn on media streaming”.**
Aparecerá una lista de servidores multimedia. Las palabras usadas pueden variar ligeramente dependiendo de la ubicación de la red.
- 4 En el “Media streaming options”, seleccione el receptor de AV y confirme que está ajustado en “Allowed”.**
- 5 Haga clic en “OK” para cerrar el cuadro de diálogo.**
Así se completará la configuración de Windows Media Player 12.
Ahora puede reproducir los archivos de música de la biblioteca de Windows Media Player 12.

Reproducir archivos de música en un servidor (DLNA)

- 1 Inicie el ordenador o servidor de medios.**
- 2 Pulse NET.**
Aparecerá la pantalla de servicio de red y se iluminará el indicador **NET**. Si parpadea, el receptor de AV no está conectado a la red correctamente. Si se selecciona la conexión LAN por cable, verifique que el cable Ethernet esté firmemente conectado al receptor de AV. Si se selecciona la conexión LAN inalámbrica, verifique que el indicador **Wi-Fi** se ilumina.

Consejo

- Se puede realizar la misma operación seleccionando “Network Service” en el menú Home.

- 3 Utilice ▲/▼/◀/▶ para seleccionar “DLNA”, y luego pulse ENTER.**
- 4 Use ▲/▼ para seleccionar un servidor y luego pulse ENTER.**
La visualización del menú se ajusta a las funciones del servidor.
Nota
 - La función de búsqueda no funciona con los servidores de medios que no admiten esa función.
 - No se puede acceder a las fotos y las películas almacenadas en el servidor de medios desde el receptor de AV.
 - Según los ajustes de intercambio del servidor de medios, el receptor de AV podría no tener acceso al contenido. Consulte el manual de instrucciones del servidor de medios.
- 5 Utilice ▲/▼ para seleccionar un elemento y luego pulse ENTER o ▶ para iniciar la reproducción.**

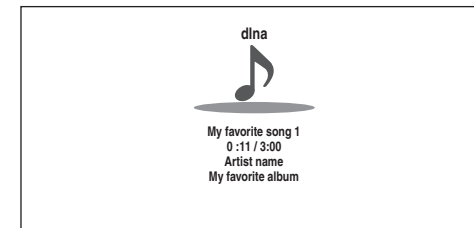

Nota

- Dependiendo del servidor de medios, es posible que ◀◀/▶▶/|| no funcionen.
- Si aparece el mensaje “No Item.”, significa que no se puede recuperar ninguna información de este servidor. En este caso, compruebe las conexiones del servidor, de la red y del receptor de AV.

Reproducir archivos de música de una carpeta compartida

Esta sección explica cómo reproducir archivos de música de un ordenador o NAS (Network Attached Storage) a través del receptor de AV.

Configuración de Windows 8/Windows 7

■ Ajuste de las opciones de uso compartido

1 Seleccione “Choose homegroup and sharing options” en el Panel de control.

Consejo

- Si esta opción no está disponible, verifique que “View by:” está ajustado en “Category”.

2 Seleccione “Change advanced sharing settings”.

3 En “Home or Work”, verifique que están marcados las siguientes opciones:

“Turn on network discovery”, “Turn on file and printer sharing”, “Turn on sharing so anyone with network access can read and write files in the Public folders” y “Turn off password protected sharing”.

4 Seleccione “Save changes” y haga clic en “OK” en la pantalla de confirmación.

■ Creación de una carpeta compartida

1 Haga clic con el botón derecho en la carpeta que desea compartir.

2 Seleccione “Properties”.

3 En la pestaña “Sharing”, seleccione “Advanced Sharing”.

4 Seleccione la casilla de verificación de “Share this folder” y después haga clic en “OK”.

5 En “Network File and Folder Sharing”, seleccione “Share”.

6 Seleccione “Everyone” en el menú desplegable, haga clic en “Add” y después haga clic en “Share”.

Consejo

- Con este ajuste, todo el mundo tiene permiso para acceder a la carpeta. Si desea asignar un nombre de usuario y una contraseña a la carpeta, haga los ajustes correspondientes para “Permissions” en “Advanced Sharing” de la pestaña “Sharing”.
- Verifique que “Workgroup” está configurado correctamente.

Nota

- Cuando utilice NAS (Network Attached Storage), consulte el manual de instrucciones de su unidad NAS.

Reproducir archivos de música de una carpeta compartida

Para poder disfrutar de Home Media, en primer lugar debe crear una carpeta compartida en su ordenador.

1 Pulse NET.

Aparecerá la pantalla de servicio de red y se iluminará el indicador **NET**. Si parpadea, el receptor de AV no está conectado a la red correctamente. Si se selecciona la conexión LAN por cable, verifique que el cable Ethernet esté firmemente conectado al receptor de AV. Si se selecciona la conexión LAN inalámbrica, verifique que el indicador **Wi-Fi** se ilumina.

Consejo

- Se puede realizar la misma operación seleccionando “Network Service” en el menú Home.

2 Utilice ▲/▼/◀/▶ para seleccionar “Home Media”, y luego pulse ENTER.

3 Use ▲/▼ para seleccionar un servidor y luego pulse ENTER.

Consejo

- El nombre del servidor de su ordenador se puede ver en la pantalla de propiedades del ordenador.

4 Utilice ▲/▼ para seleccionar la carpeta compartida deseada y luego pulse ENTER.

5 Cuando se le pida un nombre de usuario y una contraseña, introduzca los datos de acceso necesarios.

Consejo

- Los datos de acceso se recordarán la siguiente vez que inicie sesión.
- La información de acceso es la de la cuenta de usuario configurada cuando se creó una carpeta compartida.

6 Utilice ▲/▼ para seleccionar un programa y luego pulse ENTER o ▶.

Se iniciará la reproducción del archivo seleccionado.



Reproducción remota

Debe conectar el receptor de AV a su red doméstica (→ [páginas 15, 26](#)).

Consejo

- Los menús en pantalla aparecerán únicamente en un televisor que esté conectado a **HDMI OUT MAIN**.

La reproducción remota es compatible con Windows Media Player 12.

La reproducción remota le permite reproducir los archivos de música almacenados en un servidor de medios o un ordenador personal con el receptor de AV utilizando el dispositivo controlador de la red doméstica.

Configuración del reproductor Windows Media Player 12

Esta sección explica cómo configurar el reproductor Windows Media Player 12 de forma que el receptor de AV pueda reproducir los archivos de música almacenados en su ordenador.

1 Inicie Windows Media Player 12.

2 En el menú “Stream”, seleccione “Turn on media streaming”.

Aparecerá un cuadro de diálogo.

Consejo

- Si ya está activado el streaming multimedia, al hacer clic en “More streaming options...” en el menú “Stream” aparecerá una lista de los dispositivos de reproducción conectados a la red. Puede saltar el paso 3.

3 Desplace el cursor y haga clic en “Turn on media streaming”.

Aparecerá una lista de servidores multimedia. Las palabras usadas pueden variar ligeramente dependiendo de la ubicación de la red.

4 En el “Media streaming options”, seleccione el receptor de AV y confirme que está ajustado en “Allowed”.

5 Haga clic en “OK” para cerrar el cuadro de diálogo.

Así se completará la configuración de Windows Media Player 12.

Ahora puede reproducir los archivos de música de la biblioteca de Windows Media Player 12.

Consejo

- En el menú “Stream”, confirme que “Allow remote control of my Player...” está marcado.

Uso de la reproducción remota

1 Encienda el receptor de AV.

2 Inicie Windows Media Player 12.

Para activar la reproducción remota, deberá configurar antes Windows Media Player 12.

3 En Windows Media Player 12, haga clic con el botón derecho en un archivo de música.

Aparecerá el menú del botón derecho.

Consejo

- Puede seleccionar otro servidor multimedia, seleccione el servidor multimedia deseado en el menú “Other Libraries” de Windows Media Player 12.

4 Seleccione el receptor de AV en “Remote playback”.

Aparecerá la ventana “Play to” y se iniciará la reproducción en el receptor de AV. Las operaciones durante la reproducción remota se pueden realizar desde la ventana “Play to” de Windows 8/Windows 7 en su ordenador personal. Aparecerá una ventana de reproducción en el televisor conectado.

Consejo

- Si el sistema operativo de su ordenador personal es Windows 8, haga clic en “Play to” y seleccione el receptor de AV.

5 Ajuste del volumen.

Puede ajustar el volumen moviendo la barra de volumen en la ventana “Remote playback”. El nivel de volumen máximo predeterminado es 64. Si desea cambiar esto, introduzca el valor en el menú de configuración de Internet de su navegador. Consulte el paso 3 de “Registro de otros servicios de radio de Internet” si desea más información (→ [página 33](#)).

Es posible que el valor de volumen de la ventana remota y el valor de volumen del receptor de AV no siempre coincidan.

Los ajustes de volumen que haga en el receptor de AV no se reflejarán en la ventana “Remote playback”.

Nota

- La reproducción remota no se puede utilizar en ninguno de los dos casos siguientes:
 - Se están utilizando los servicios de red.
 - Se están reproduciendo contenidos desde un dispositivo USB.
- “Agree” no está seleccionado en la pantalla “DISCLAIMER” que se muestra en el televisor cuando selecciona el selector de entrada **NET** en el receptor de AV por primera vez.



Escuchar la radio AM/FM

Esta sección describe el procedimiento usando los botones del panel frontal a no ser que se especifique lo contrario.

Utilización del sintonizador

El sintonizador incorporado le permitirá disfrutar de emisoras de radio de AM y FM. Podrá almacenar sus emisoras de radio favoritas como presintonías para selección rápida.

Puede cambiar también los intervalos de frecuencia (→ [página 62](#)).

1 Pulse TUNER para seleccionar “AM” o “FM”.

En este ejemplo, se ha seleccionado FM.

Cada vez que pulse **TUNER**, cambia la banda de radio entre AM y FM.

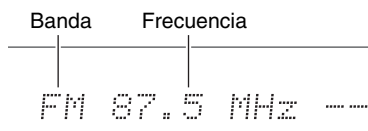

(El contenido visualizado en la pantalla depende del país.)

Sintonización de emisoras de radio

■ Modo de sintonización automática

1 Pulse TUNING MODE de modo que el indicador AUTO aparezca en la pantalla del receptor de AV.

2 Pulse TUNING ▲/▼.

La búsqueda se detendrá cuando se encuentre una emisora.

Cuando se sintonice una emisora, aparecerá el indicador **TUNED**. Cuando se sintonice una emisora de FM estéreo, se iluminará el indicador **FM STEREO** como se muestra.



Consejo

• Sintonización de emisoras de FM estéreo con señal débil

Si la señal de una emisora de FM estéreo es débil, podría resultar imposible obtener una buena recepción. En este caso, cambie al modo de sintonización manual y escuche la emisora en mono.

■ Modo de sintonización manual

En el modo de sintonización manual, las emisoras de FM se oirán en mono.

1 Pulse TUNING MODE de modo que el indicador AUTO se apague en la pantalla del receptor de AV.

2 Pulse y mantenga presionado TUNING ▲/▼.

La frecuencia dejará de cambiar cuando suelte el botón.

Pulse los botones repetidamente para cambiar la frecuencia paso a paso.

■ Sintonización de emisoras por frecuencia

Podrá sintonizar emisoras de AM y FM introduciendo directamente la frecuencia apropiada.

1 En el mando a distancia, pulse TUNER repetidamente para seleccionar “AM” o “FM”, seguido por D.TUN.

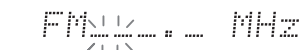

(El contenido visualizado en la pantalla depende del país.)

2 Antes de que transcurran 8 segundos, utilice los botones numéricos para introducir la frecuencia de la emisora de radio.

Por ejemplo, para sintonizar 87,5 (FM), pulse **8, 7, 5** o **8, 7, 5, 0**.

Si ha introducido un número equivocado, puede volver a intentarlo después de 8 segundos.

Presintonización de emisoras de AM/FM

Podrá almacenar una combinación de hasta 40 emisoras favoritas de radio de AM/FM como presintonías.

1 Sintonice la emisora AM/FM que desea almacenar como presintonía.

Vea la sección anterior.

2 Pulse MEMORY.

El número de la presintonía parpadeará.



(El contenido visualizado en la pantalla depende del país.)

3 Mientras el número de presintonía parpadea (aproximadamente 8 segundos), utilice **PRESET** ◀/▶ para seleccionar una presintonía de 1 a 40.

4 Pulse **MEMORY** de nuevo para almacenar la emisora o el canal.

La emisora o el canal se almacenará y el número de presintonía dejará de parpadear.

Repita este procedimiento para todas sus emisoras de radio de AM/FM favoritas.

■ Selección de presintonías

1 Para seleccionar una presintonía, utilice los botones **PRESET** ◀/▶ en el receptor de AV o el botón **CH +/-** del mando a distancia.

Consejo

- También podrá usar los botones numéricos del mando a distancia para seleccionar una presintonía directamente.

■ Eliminación de presintonías

1 Seleccione la presintonía que desea eliminar. Vea la sección anterior.

2 Mientras mantiene presionado el botón **MEMORY**, pulse **TUNING MODE**.

La presintonía se eliminará y su número desaparecerá de la pantalla del receptor de AV.

Reproducción de audio y vídeo de fuentes independientes

Puede escuchar el audio de una fuente de entrada mientras ve el vídeo de otra. Esta función aprovecha el hecho de que cuando se selecciona una fuente de entrada de solo audio (**PHONO, TV/CD, TUNER**), la fuente de entrada de vídeo permanece invariable. El siguiente procedimiento muestra cómo escuchar la fuente de audio de un reproductor de CD conectado al **TV/CD IN** mientras se ve la fuente de vídeo de un reproductor de discos Blu-ray/DVD conectado al **BD/DVD**.

Consejo

- Para utilizar un selector de entrada como exclusivo de audio, debe asignar todas las entradas de vídeo a “- - - -” (→ [página 52](#)).

1 Pulse **BD/DVD**.

2 Pulse **TV/CD**.

La salida de audio cambia a la fuente de CD, pero el vídeo del **BD/DVD** seleccionado previamente se mantiene.

3 Inicie la reproducción en sus reproductores de discos Blu-ray/DVD y CD.

Ahora puede disfrutar de ver las imágenes de su reproductor de discos Blu-ray/DVD con el sonido de su reproductor de CD.

Utilización de los modos de audición

Sobre los modos de audición

Los modos de audición del receptor de AV pueden transformar su sala de audición en una sala de cine o de conciertos, con un sonido surround de alta fidelidad increíble.

Selección de los modos de audición

■ Botones de modo de audición

Pulse **RECEIVER** en primer lugar.

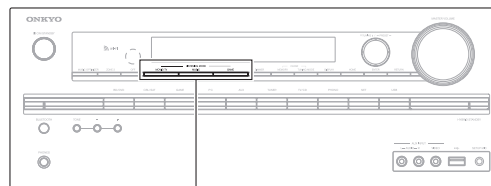

MOVIE/TV, MUSIC, GAME

Botón MOVIE/TV

Este botón selecciona los modos de audición concebidos para uso con películas y TV.

Botón MUSIC

Este botón selecciona los modos de audición concebidos para uso con música.

Botón GAME

Este botón selecciona los modos de audición concebidos para uso con videojuegos.

Botón STEREO

Este botón selecciona el modo de audición Stereo y el modo de audición All Channel Stereo.

Nota

- Los modos de audición Dolby Digital y DTS sólo podrán seleccionarse si su reproductor de discos Bluray/DVD está conectado al receptor de AV con una conexión de audio digital (coaxial, óptica o HDMI).
- Los modos de audición que podrá seleccionar dependen del formato de la señal de entrada. Para comprobar el formato, vea "Visualización de información de la fuente" (→ [página 43](#)).
- Mientras estén conectados unos auriculares, usted podrá seleccionar los siguientes modos de audición: Mono, Direct, y Stereo.

Fuente de entrada

Los siguientes formatos de audio son compatibles con los modos de audición.

MONO	Sonido mono (monofónico).
STEREO	Sonido estéreo (estereofónico). Dos canales independientes de señal de audio se reproducen a través de dos altavoces.
5.1ch	Sonido surround de 5.1 canales. Este sistema surround cuenta con cinco canales principales de sonido y un sexto canal de subwoofer (conocido como el canal punto uno).
7.1ch	Sonido surround de 7.1 canales. Esta es una mejora adicional del sonido de 5.1 canales con dos altavoces adicionales que proporcionan un mayor envolvimiento de sonido y un posicionamiento de sonidos más exacto.
DTS-ES	Sonido DTS-ES surround. Este sistema surround puede producir un sexto canal discreto o codificado por matriz a partir del material codificado existente de DTS 5.1.
DJEX	Sonido surround Dolby Digital EX. Esto proporciona un canal surround trasero central a partir de fuentes de 5.1 canales.

Disposición de los altavoces

La ilustración muestra qué altavoces están activados en cada canal. Vea "Speaker Configuration" para obtener la configuración de altavoces ([→ página 53](#)).

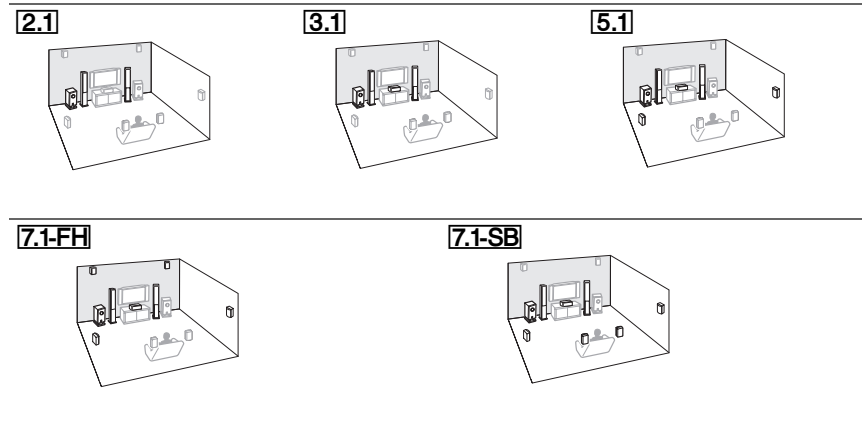

■ Modos de audición DSP originales de Onkyo

Modo de audición	Descripción	Fuente de entrada	Disposición de los altavoces	
Orchestra <i>Orchestra</i>	Adecuado para música clásica u ópera, este modo enfatiza los canales surround para ampliar la imagen estéreo y simula la reverberación natural de un gran auditorio.	MONO STEREO 5.1ch 7.1ch DTS-ES DJEX	5.1 7.1	
Unplugged <i>Unplugged</i>	Adecuado para instrumentos acústicos, voces y jazz, este modo enfatiza la imagen estéreo frontal, dando la impresión de estar justo delante del escenario.			
Studio-Mix <i>Studio-Mix</i>	Adecuado para música rock o pop, la audición de música en este modo crea un campo de sonido lleno de vida con una potente imagen acústica, dando la sensación de encontrarse en un club o en un concierto de rock.			
TV Logic <i>TV Logic</i>	Este modo añade acústica realista a programas de TV producidos en un estudio de televisión, añadiendo efectos surround a todo el sonido y nitidez a las voces.			
Game-RPG <i>Game-RPG</i>	En este modo, el sonido da una sensación de dramatismo con una atmósfera similar al modo Orchestra.			
Game-Action <i>Game-Action</i>	En este modo, la localización del sonido se percibe claramente con énfasis en el bajo.			
Game-Rock <i>Game-Rock</i>	En este modo, se da énfasis a la presión del sonido para intensificar la sensación de directo.			
Game-Sports <i>Game-Sports</i>	Adecuado para fuente de audio con mucha reverberación.			
All Ch Stereo <i>All Ch Stereo</i>	Ideal para música de fondo, este modo llena la totalidad del área de audición con sonido estéreo desde los altavoces frontales, surround y surround traseros.			3.1 5.1 7.1
Full Mono <i>Full Mono</i>	En este modo, todos los altavoces reproducen el mismo sonido en mono, por lo que el sonido que oírás será el mismo, independientemente de su ubicación dentro de la sala de audición.			

Modo de audición	Descripción	Fuente de entrada	Disposición de los altavoces
T-D (Theater-Dimensional) <i>T-D</i>	Con este modo, podrá disfrutar de sonido surround virtual incluso si sólo dispone de dos o tres altavoces. Funciona controlando cómo llegan los sonidos a los oídos izquierdo y derecho del oyente. No siempre será posible obtener unos buenos resultados, especialmente si existe demasiada reverberación, por lo que se recomienda utilizar este modo en entornos en los que exista muy poca o ninguna reverberación natural.	MONO STEREO 5.1ch 7.1ch DTS-ES Dolby EX	2.1 3.1 5.1 7.1

■ Modos de audición

Modo de audición	Descripción	Fuente de entrada	Disposición de los altavoces
Direct <i>Direct</i>	En este modo, el audio de la fuente de entrada se emite sin procesamiento de sonido surround. Se activan la configuración de altavoces (presencia de altavoces) y los ajustes de distancia entre los altavoces, pero buena parte del procesamiento configurado a través de la configuración de audio se desactiva. Vea “Configuración en pantalla” para obtener información detallada (→ página 46).	MONO STEREO 5.1ch 7.1ch DTS-ES Dolby EX	2.1 3.1 5.1 7.1 ^{*1}
Stereo <i>Stereo</i>	El sonido saldrá por los altavoces frontales izquierdo y derecho y el subwoofer.		2.1 3.1 5.1 7.1
Mono <i>Mono</i>	Emplee este modo cuando vea una película antigua con banda sonora mono o con bandas sonoras en otros idiomas grabadas en los canales izquierdo y derecho de algunas películas. También puede utilizarse con DVD u otras fuentes que contengan audio multiplexado, tales como los DVD de karaoke.		
Multichannel <i>Multich</i>	Este modo es para uso con fuentes multicanal PCM.	5.1ch 7.1ch	3.1 5.1 7.1

Modo de audición	Descripción	Fuente de entrada	Disposición de los altavoces	
DSD^{*2} <i>DSD</i>	En este modo, el audio de la fuente de entrada se emite sin procesamiento de sonido surround. Se activan la configuración de altavoces (presencia de altavoces), la frecuencia de cruce, las distancias entre los altavoces, A/V Sync y buena parte del procesamiento configurado a través de la configuración de audio. Vea “Configuración en pantalla” para obtener información detallada (→ página 46).	5.1ch	3.1 5.1 7.1	
Dolby Digital <i>Dolby D</i>				
Dolby Digital Plus^{*3} <i>Dolby D +</i>		5.1ch 7.1ch	3.1 5.1 7.1 3.1 5.1 7.1 ^{*1}	
Dolby TrueHD <i>Dolby TrueHD</i>				
DTS <i>DTS</i>		5.1ch	3.1 5.1 7.1	
DTS-HD High Resolution Audio <i>DTS-HD HR</i>		5.1ch 7.1ch	3.1 5.1 7.1 3.1 5.1 7.1 ^{*1}	
DTS-HD Master Audio <i>DTS-HD MSTR</i>				
DTS Express <i>DTS Express</i>		5.1ch	3.1 5.1 7.1	
DTS 96/24^{*4} <i>DTS 96/24</i>		Este modo es para uso con fuentes DTS 96/24. Este es DTS de alta resolución con una frecuencia de muestreo de 96 kHz y una resolución de 24 bits, que proporciona una fidelidad superior. Empléelo con DVD que lleven el logotipo de DTS 96/24.	5.1ch	3.1 5.1 7.1
DTS-ES Discrete^{*5} <i>ES Discrete</i>		Este modo es para uso con bandas sonoras DTS-ES Discrete, que utilizan un canal surround trasero diferenciado para reproducción verdadera en 6.1/7.1 canales. Los siete canales de audio totalmente independientes proporcionan una mejor imagen espacial y localización de sonido de 360 grados, perfectas para sonidos que recorren completamente los canales surround. Utilícelo con DVD que lleven el logotipo DTS-ES, especialmente aquellos con una banda sonora DTS-ES Discrete.	DTS-ES	7.1-SB

Modo de audición	Descripción	Fuente de entrada	Disposición de los altavoces
DTS-ES Matrix ⁵ <i>ES Matrix</i>	Este modo es para uso con bandas sonoras DTS-ES Matrix, que utilizan un canal trasero codificado matricialmente para reproducción de 6.1/7.1 canales. Utilícelo con DVD que llevan el logotipo DTS-ES, especialmente aquellos con una banda sonora DTS-ES Matrix.	DTS-ES	7.1-SB
Dolby Pro Logic IIx ⁶ Dolby Pro Logic II <i>PLII Movie</i> <i>PLII Music</i> <i>PLII Game</i> <i>PLIIx Movie</i> <i>PLIIx Music</i> <i>PLIIx Game</i>	Dolby Pro Logic IIx expande fuentes de 2 canales para poder reproducirlas en 7.1 canales. Proporciona una experiencia de sonido surround perfecta y muy natural que envuelve por completo al oyente. Además de la música y las películas, los videojuegos también podrán beneficiarse de los extraordinarios efectos espaciales y de una imagen vívida. Si no está utilizando altavoces de surround traseros, se utilizará Dolby Pro Logic II en lugar de Dolby Pro Logic IIx. • Dolby PLIIx Movie Emplee este modo con cualquier película estéreo o Dolby Surround (Pro Logic) (por ej., TV, DVD, VHS). • Dolby PLIIx Music Emplee este modo con cualquier fuente de música estéreo o Dolby Surround (Pro Logic) (por ej., CD, radio, casete, TV, VHS, DVD). • Dolby PLIIx Game Emplee este modo con videojuegos, especialmente con aquéllos que llevan el logotipo de Dolby Pro Logic II.	STEREO	3.1 5.1 7.1
	• Dolby PLIIx Movie • Dolby PLIIx Music Estos modos emplean los modos Dolby Pro Logic IIx para expandir fuentes de 5.1 canales para reproducción en 7.1 canales.	5.1ch	7.1-SB

Modo de audición	Descripción	Fuente de entrada	Disposición de los altavoces
Dolby Pro Logic IIz Height <i>PLIIz Height</i>	Dolby Pro Logic IIz Height se ha diseñado para utilizar de un modo más eficaz el material de programación existente cuando haya salidas de altavoces de canales elevados. Dolby Pro Logic IIz Height puede utilizarse para mezclar una gran variedad de fuentes de películas y música, pero es especialmente adecuado para mezclar contenido de juegos.	STEREO 5.1ch 7.1ch DTS-ES DJEX	7.1-FH
Dolby EX <i>Dolby EX</i> <i>Dolby D EX</i>	Estos modos expanden las fuentes de 5.1 canales para la reproducción en 6.1/7.1 canales. Son especialmente adecuados para bandas sonoras en Dolby EX que incluyen un canal trasero de surround codificado matricialmente. El canal adicional añade una dimensión extra y proporciona una experiencia de surround envolvente, perfecta para efectos de sonido rotatorios y de sobrevuelo.	5.1ch DJEX	7.1-SB
DTS Neo:6 <i>Neo:6 Cinema</i> <i>Neo:6 Music</i> <i>Neo:6</i>	Este modo expande cualquier fuente de 2 canales para la reproducción en 7.1 canales hasta. Utiliza siete canales de ancho de banda completo de decodificación matricial para material codificado matricialmente, lo que proporciona una experiencia de sonido surround perfecta y muy natural que envuelve por completo al oyente. • DTS Neo:6 Cinema Emplee este modo con cualquier película estéreo (por ej., TV, DVD, VHS). • DTS Neo:6 Music Emplee este modo con cualquier fuente de música estéreo (por ej., CD, radio, casete, TV, VHS, DVD). • DTS Neo:6 Este modo utiliza DTS Neo:6 para expandir fuentes de 5.1 canales para la reproducción en 6.1/7.1 canales.	STEREO 5.1ch	3.1 5.1 7.1 7.1-SB

Nota

- *1 Basándose en la señal de los canales de audio contenidos en la fuente, los altavoces correspondientes emitirán el sonido.
- *2 El receptor de AV puede recibir la señal DSD de HDMI IN. La configuración del ajuste de salida a PCM en la parte del reproductor podría permitir obtener un mejor sonido en función del reproductor.
- *3 Para discos Blu-ray, se usa Dolby Digital en un sistema de altavoces de 3.1/5.1 canales.
- *4 DTS se utiliza en función de la configuración del receptor de AV.
- *5 Si no hay altavoces de surround traseros, se utilizará DTS.
- *6 Si no hay altavoces de surround traseros, se utilizará Dolby Pro Logic II.

El modo de audición podría no seleccionarse en función de la señal de entrada. La señal de entrada desde los componentes de AV externos puede mostrarse por la función del modo siguiente.

Visualización de información de la fuente

Podrá visualizar diversa información acerca de la fuente de entrada actual del siguiente modo.

1 Pulse RECEIVER una vez seguido por DISPLAY repetidamente para circular a través de la información disponible.

Consejo

- Alternativamente, usted puede usar **DISPLAY** en el receptor de AV.

Por lo general, se visualizará la siguiente información.

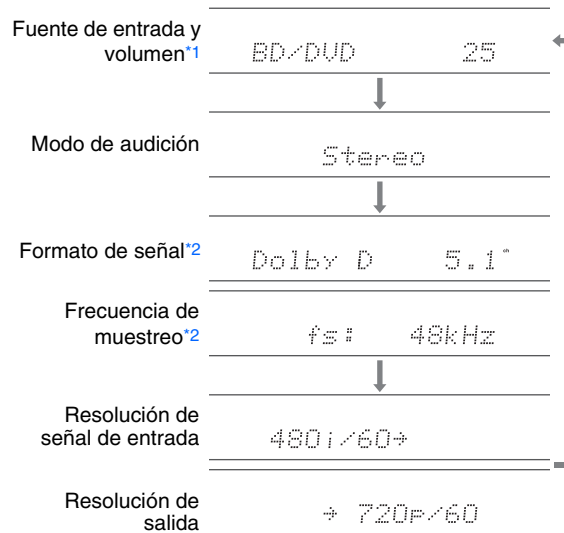

*1 Cuando se utilice radio de AM o FM, se mostrarán la banda, el número de presintonía y la frecuencia.

*2 Si la señal de entrada es digital, se presentará información sobre el formato. La información se presentará durante aproximadamente tres segundos y, a continuación, volverá a aparecer la información mostrada previamente.

Utilización del temporizador de apagado

Con la función de programador de apagado, podrá configurar el receptor de AV para que se apague automáticamente tras el período de tiempo especificado.

1 Pulse RECEIVER una vez seguido por SLEEP repetidamente para seleccionar el tiempo de apagado requerido.

El tiempo para el apagado programado podrá establecerse entre 10 y 90 minutos en intervalos de 10 minutos.

El indicador **SLEEP** aparecerá en la pantalla del receptor de AV cuando se haya establecido el programador de apagado. La hora especificada para el apagado programado aparecerá durante unos cinco segundos y luego volverá a mostrarse la pantalla anterior.

Consejo

- Si necesita cancelar el programador de apagado, pulse el botón **SLEEP** repetidamente hasta que desaparezca el indicador **SLEEP**.
- Para comprobar el tiempo restante para el apagado programado del receptor de AV, pulse el botón **SLEEP**. Tenga en cuenta que si pulsa otra vez en **SLEEP** cuando el tiempo que se muestra es 10 minutos o menos, el apagado programado se desactivará.



Ajuste del brillo de la pantalla

Podrá ajustar el brillo de la pantalla del receptor de AV.

- 1 Pulse **RECEIVER** una vez seguido por **DIMMER** repetidamente para seleccionar entre: brillo normal, dim (oscuro) o dimmer (más oscuro).

Consejo

- De forma alternativa, puede usar **DIMMER** en el receptor de AV.

Cambio de la pantalla de entrada

Cuando conecte un componente Onkyo apto para **RI**, debe configurar la pantalla de entrada para que **RI** pueda operar adecuadamente. Este ajuste puede hacerse solamente desde el panel frontal.

- 1 Pulse **TV/CD** o **GAME**.

“**TV/CD**” o “**GAME**” aparecerá en la pantalla del receptor de AV.

- 2 Pulse y mantenga presionado el mismo botón (durante unos 3 segundos) para cambiar la pantalla de entrada.

Repita este paso para seleccionar la pantalla de entrada deseada.

■ **TV/CD:** **TV/CD** → **DOCK**
 ↑ **TAPE** ←

■ **GAME:** **GAME** ↔ **DOCK**

Nota

- “**DOCK**” puede seleccionarse para el selector de entrada “**TV/CD**” o “**GAME**”, pero no al mismo tiempo.
- Introduzca el código de mando a distancia adecuado antes de utilizar el mando a distancia del (→ [página 70](#)) por primera vez.

Cómo silenciar el Receptor de AV

Podrá silenciar temporalmente la salida del receptor de AV.

- 1 Pulse **RECEIVER** seguido de **MUTING**. La salida se silenciará y el indicador **MUTING** parpadeará en la pantalla del receptor de AV.

Consejo

- Para reactivar el sonido, pulse **MUTING** nuevamente o ajuste el volumen.
- La función de silenciamiento se cancelará automáticamente cuando se ponga el receptor de AV en el modo en espera.

Uso del menú Home

El menú Home proporciona un acceso rápido a los menús que se utilizan con frecuencia.

Consejo

- Los menús en pantalla aparecerán únicamente en un televisor que esté conectado a **HDMI OUT MAIN**.

1 Pulse RECEIVER seguido de HOME.

El menú Home se superpondrá en la pantalla del televisor.

Consejo

- Alternativamente, usted puede usar **HOME** en el receptor de AV.

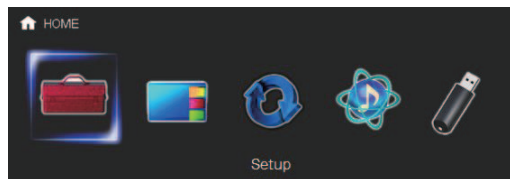

2 Utilice ◀/▶ o ▲/▼ y ENTER para realizar la selección deseada.

Pulse el botón **HOME** para cerrar el menú.

■ Setup

- ▶ Con esta selección, puede acceder a los ajustes comunes del menú de configuración en pantalla. Pulse **ENTER** para mostrar el menú de configuración (→ [página 50](#)).

Consejo

- También puede acceder a los ajustes más frecuentes desde la configuración rápida (→ [página 46](#)).

■ InstaPrevue

- ▶ Con esta selección, puede previsualizar flujos de audio/vídeo que proceden de las entradas HDMI (**HDMI IN 1/2/3/4/5**). Incluso con múltiples componentes conectados a través de HDMI, puede cambiar fácilmente entre entradas cuando se muestran sus previsualizaciones en una única pantalla.

Pulse **ENTER** para mostrar la previsualización principal (entrada HDMI seleccionada actualmente) y las previsualizaciones adicionales (otras entradas HDMI). Al utilizar **▲/▼** o **◀/▶** para seleccionar una miniatura de previsualización y pulsar **ENTER** se cambiará el receptor de AV a esa fuente de entrada.

Consejo

- Si no hay señales de vídeo, las miniaturas aparecerán de color negro.
- Puede especificar el número de miniaturas de previsualización así como su posicionamiento en la pantalla (→ [página 64](#)).

Nota

- Esta función no se puede seleccionar cuando:
 - **HDMI IN 6** es la fuente de entrada HDMI actual; o
 - No hay ninguna señal en la fuente de entrada actual.
- Dependiendo de las señales de vídeo, es posible que la imagen no se muestre correctamente en las miniaturas de previsualización de InstaPrevue.

■ Firmware Update

- ▶ Con esta selección, puede actualizar el firmware del receptor de AV. Tenga en cuenta que esta selección se pondrá gris durante un breve período de tiempo después de encender el receptor de AV. Espere hasta que esté operativo. Pulse **ENTER** para iniciar el procedimiento (→ [página 83](#)).

■ Network Service

Debe conectar el receptor de AV a su red doméstica (→ [páginas 15, 26](#)).

- ▶ Con esta selección, puede utilizar distintos servicios de radio de Internet o reproducir los contenidos almacenados en medios conectados a su red doméstica (→ [páginas 31 a 35](#)). Tenga en cuenta que esta selección se pondrá gris durante un breve período de tiempo después de encender el receptor de AV. Espere hasta que esté operativo.

Pulse **ENTER** para mostrar la pantalla de servicio de red. Si desea utilizar los servicios de radio de Internet, use **▲/▼/◀/▶** para seleccionar el servicio deseado. Al pulsar de nuevo **ENTER** se cambia a esa selección. Si desea reproducir archivos de música en ordenador o un servidor multimedia, utilice **▲/▼/◀/▶** para seleccionar “**DLNA**” y después pulse **ENTER**. Si desea reproducir archivos de música en ordenador o NAS (Almacenamiento Anexado a la Red), utilice **▲/▼/◀/▶** para seleccionar “**Home Media**” y después pulse **ENTER**.

■ USB

- ▶ Con esta selección, puede reproducir los contenidos de reproductores portátiles y dispositivos de almacenamiento USB conectados al puerto **USB** del receptor de AV (→ [página 31](#)). Tenga en cuenta que esta selección se pondrá gris durante un breve período de tiempo después de encender el receptor de AV. Espere hasta que esté operativo.

Pulse **ENTER** para seleccionar una unidad o navegar por los contenidos de los medios conectados y después **▲/▼** para seleccionar la carpeta o la pista deseada. Al pulsar **ENTER** después de seleccionar una pista se iniciará la reproducción.

Operaciones avanzadas

Configuración en pantalla

Este manual describe el procedimiento para usar el mando a distancia a no ser que se especifique lo contrario.

Con el receptor de AV conectado a un televisor, hay dos formas de cambiar los ajustes en pantalla: utilizando la configuración rápida o el menú de configuración (**HOME**).

■ Configuración rápida

La configuración rápida proporciona un acceso rápido a los menús que se utilizan con frecuencia. Puede cambiar los ajustes y ver la información actual.

■ Menú de configuración (**HOME**)

El menú de configuración (**HOME**) ofrece una forma cómoda de cambiar los distintos ajustes del receptor de AV. Los ajustes se organizan en 9 categorías.

Consejo

- Los menús en pantalla aparecerán únicamente en un televisor que esté conectado a **HDMI OUT MAIN**.

Uso de la configuración rápida



- 1 Pulse RECEIVER seguido de Q SETUP.**
La configuración rápida se superpondrá en la pantalla del televisor.

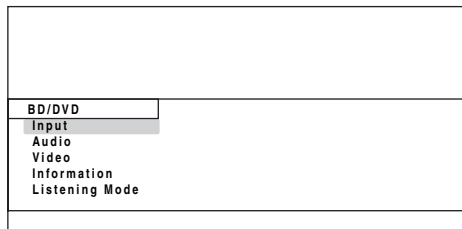

- 2 Utilice ▲/▼ y ENTER para realizar la selección deseada.**

Pulse el botón **Q SETUP** para cerrar el menú.
Pulse **RETURN** para volver al menú anterior.

■ Input*1

- ▶ Puede seleccionar las fuentes de entrada y ver la siguiente información: el nombre de los selectores de entrada, las asignaciones de entrada, el nombre del dispositivo emparejado con el receptor de AV mediante Bluetooth, información de la radio y ajuste de la función ARC.

Además, se muestran vistas previas de los flujos de vídeo procedentes de las entradas HDMI (**HDMI IN 1/2/3/4/5**).^{*2}

Utilice ▲/▼ para seleccionar una fuente de entrada y ver la información relacionada.
Pulsando **ENTER** se cambia a la fuente de entrada seleccionada.

■ Audio (→ página 47)

- ▶ Puede cambiar los siguientes ajustes: **“Bass”**, **“Treble”**, **“Phase Matching Bass”**, **“Subwoofer Level”**, **“Center Level”**, **“Audyssey”**, **“Dynamic EQ”**, **“Dynamic Volume”**, **“Late Night”**, **“Music Optimizer”** y **“Cinema Filter”**.

■ Video*3

- ▶ Puede cambiar los siguientes ajustes: **“Wide Mode”** y **“Picture Mode”**^{*4}.

Consulte también:

- **“Picture Adjust”** (→ página 59)

■ Information*5

- ▶ Puede visualizar la información de los siguientes elementos: **“Audio”**, **“Video”** y **“Tuner”**.

■ Listening Mode*6

- ▶ Puede seleccionar los modos de audición que están agrupados en las siguientes categorías: **“MOVIE/TV”**, **“MUSIC”**, **“GAME”**.

Utilice ▲/▼ para seleccionar la categoría y ◀/▶ para seleccionar el modo de audición. Pulse **ENTER** para conmutar al modo de audición seleccionado.

Nota

- *1 **“BLUETOOTH”** no puede seleccionarse si ha seleccionado **NET** o **USB** como selector e entrada en la Zona 2.
- *2 • La previsualización de vídeo no se muestra cuando:
– **HDMI IN 6** es la fuente de entrada HDMI actual; o
– No hay ninguna señal en la fuente de entrada actual.
• El vídeo de la entrada seleccionada actualmente se muestra en la pantalla principal, no en una miniatura de previsualización.



- *3 • Cuando el ajuste “**Monitor Out**” está establecido en “**Sub**”, no se puede seleccionar “**Video**” (→ [página 51](#)).
 - Este ajuste no se puede utilizar con los selectores de entrada **NET**, **USB** y **BLUETOOTH**.
- *4 Solo después de haber seleccionado “**Custom**” en el “**Picture Mode**” (→ [página 59](#)), pulsar **ENTER** le permite ajustar los siguientes elementos por medio de la configuración rápida: “**Brightness**”, “**Contrast**”, “**Hue**” y “**Saturation**”. Pulse **RETURN** para volver al ajuste “**Picture Mode**”.
- *5 En función de la fuente de entrada y el modo de audición, no todos los canales que se muestran aquí emiten el sonido.
- *6 • Este ajuste no está disponible en los casos siguientes:
 - Establezca el ajuste “**Audio TV Out (Main)**” en “**On**” (→ [página 63](#)) o el ajuste “**Audio TV Out (Sub)**” en “**On**” (→ [página 63](#)) y podrá escuchar a través de los altavoces del televisor.
 - “**HDMI CEC (RIHD)**” está ajustado en “**On**” (→ [página 62](#)) y usted está escuchando a través de los altavoces del televisor.

Notas aclaratorias

① ■ Phase Matching Bass

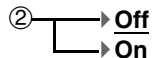

- ① Objetivo del ajuste
- ② Opciones de ajuste (el ajuste por defecto aparece subrayado)

Uso de los ajustes de audio de la configuración rápida

Podrá cambiar diversos ajustes de audio desde la configuración rápida (→ [página 46](#)).

Nota

- Estos ajustes no se están disponibles en los casos siguientes:
 - Establezca el ajuste “**Audio TV Out (Main)**” en “**On**” (→ [página 63](#)) o el ajuste “**Audio TV Out (Sub)**” en “**On**” (→ [página 63](#)) y podrá escuchar a través de los altavoces del televisor.
 - “**HDMI CEC (RIHD)**” está ajustado en “**On**” (→ [página 62](#)) y usted está escuchando a través de los altavoces del televisor.

Control de tono

■ Bass

- ▶ **-10dB a 0dB a +10dB** en intervalos de 2 dB.
Podrá potenciar o cortar la salida de sonidos de baja frecuencia por los altavoces frontales.

■ Treble

- ▶ **-10dB a 0dB a +10dB** en intervalos de 2 dB.
Podrá potenciar o cortar la salida de sonidos de alta frecuencia por los altavoces frontales.

Podrá ajustar los graves y los agudos para los altavoces frontales, excepto cuando esté seleccionado el modo de audición Direct.

Operación en el receptor de AV

- 1 Pulse **TONE** repetidamente para seleccionar “**Bass**” o “**Treble**”.
- 2 Utilice **-** y **+** para realizar el ajuste.

Graves que coinciden con la fase

■ Phase Matching Bass

- ▶ **Off**
- ▶ **On**

Desde las cálidas notas graves producidas por un violonchelo a las frecuencias profundas de la música electrónica, un buen sistema de audio debería ser capaz de ofrecer mucha resonancia de graves. Mientras que los sistemas de mejora tradicionales aumentan el sonido de baja frecuencia eficazmente, a menudo tienden a los efectos de desplazamiento de fase, que pueden abrumar las frecuencias de rango medio y distorsionar el sonido. Nuestra tecnología de refuerzo de graves que coincide con la fase mantiene eficazmente la claridad de las vocales permitiendo una claridad a de rango medio y que las cuerdas luzcan mientras mantiene una respuesta de graves potente y suave en todos los niveles de volumen.

Nota

- Los Graves Sincronizados se desactivan cuando se selecciona el modo de audición Direct.
- Si el ajuste “**Subwoofer**” está establecido en “**No**”, este ajuste estará fijado en “**Off**”.

Operación en el receptor de AV

- 1 Pulse **TONE** repetidamente para seleccionar “**PM Bass**”.
- 2 Utilice **-** y **+** para cambiar el ajuste.



Niveles de los altavoces

■ Subwoofer Level

▶ **-15dB** a **0dB** a **+12dB** en intervalos de 1 dB.

■ Center Level

▶ **-12dB** a **0dB** a **+12dB** en intervalos de 1 dB.

Podrá ajustar el volumen de cada altavoz mientras escucha una fuente de entrada.

Estos ajustes temporales se cancelarán cuando se ponga el receptor de AV en espera. Para guardar el ajuste que ha realizado, vaya a “Level Calibration” (→ [página 55](#)) antes de poner el receptor de AV en espera.

Nota

- No podrá utilizar estas funciones mientras el receptor de AV esté silenciado.
- Estos ajustes no se pueden utilizar cuando están conectados unos auriculares.
- Los altavoces configurados en “No” o “None” en “Speaker Configuration” (→ [página 53](#)) no se pueden ajustar.

Audyssey®

■ Audyssey

Consulte “Audyssey” en “4. Source Setup (Configuración fuente)” (→ [página 56](#)).

■ Dynamic EQ

Consulte “Dynamic EQ” en “4. Source Setup (Configuración fuente)” (→ [página 56](#)).

■ Dynamic Volume

Consulte “Dynamic Volume” en “4. Source Setup (Configuración fuente)” (→ [página 57](#)).

Nota

- Estas tecnologías se pueden utilizar cuando se cumplen todas las condiciones siguientes:
 - Ha finalizado la corrección de sala y la configuración de los altavoces. Tenga en cuenta que “Audyssey” requiere el método “Audyssey MultEQ Full Calibration”.

- Se selecciona cualquier modo de audición distinto de Direct.
- No están conectados unos auriculares.
- El ajuste se guarda individualmente para cada selector de entrada.

Late Night

■ Late Night

Para fuentes **Dolby Digital** y **Dolby Digital Plus**, las opciones son:

▶ **Off**

▶ **Low:**

Pequeña reducción en el rango dinámico.

▶ **High:**

Gran reducción en el rango dinámico.

Para fuentes **Dolby TrueHD**, las opciones son:

▶ **Auto:**

La función Late Night se establece en “On” o “Off” automáticamente.

▶ **Off**

▶ **On**

Active este ajuste para reducir el rango dinámico del material en Dolby Digital para poder escuchar incluso las partes silenciosas durante la audición a bajos niveles de volumen, ideal para ver películas por la noche cuando no desea molestar a nadie.

Nota

- El efecto de la función Late Night dependerá del material que esté reproduciendo y de la intención del diseñador del sonido original y, con algunos materiales, tendrá muy poco o ningún efecto cuando seleccione diferentes opciones.
- La función Late Night solamente puede ser utilizada cuando la fuente de entrada es Dolby Digital, Dolby Digital Plus o Dolby TrueHD.
- La función Late Night se establece en “Off” cuando el receptor de AV se pone en el modo en espera. Para las fuentes Dolby TrueHD, se establecerá en “Auto”.
- Con las fuentes Dolby TrueHD, no se puede utilizar la función Late Night cuando “TrueHD Loudness Management” está ajustado en “Off”.

Music Optimizer

■ Music Optimizer

▶ **Off**

▶ **On**

La función Music Optimizer (optimizador de música) mejora la calidad del sonido de archivos de música comprimidos. Cuando se ajusta en “On”, se iluminará el indicador **M.Opt** en la pantalla del receptor de AV.

Consejo

- De forma alternativa, puede usar **MUSIC OPTIMIZER** en el receptor de AV.

Nota

- La función Music Optimizer sólo funciona con señales de entrada de audio digital PCM con una frecuencia de muestreo por debajo de 48 kHz y con señales de entrada de audio analógico. Cuando está seleccionado el selector de entrada **NET** o **USB** esta función incluso funciona con señales de entrada de audio digital con una frecuencia de muestreo por debajo de los 48 kHz (excepto las señales DSD y las señales Dolby TrueHD) independientemente de las señales de entrada de audio digital PCM con una frecuencia de muestreo por debajo de 48 kHz.
- Music Optimizer se desactiva al seleccionar el modo de audición Direct.
- El ajuste se guarda individualmente para cada selector de entrada.

CinemaFILTER

■ Cinema Filter

▶ Off

▶ On

Active este ajuste para suavizar bandas sonoras de películas demasiado fuertes, mezcladas generalmente para reproducción en un cine.

CinemaFILTER puede utilizarse con los siguientes modos de audición: Dolby Digital, Dolby Digital EX, Dolby Digital Plus, Dolby TrueHD, Dolby Pro Logic IIx Movie, Dolby Pro Logic II Movie, Dolby Pro Logic IIz Height, multicanal, DTS, DTS-ES, DTS Neo:6 Cinema, DTS 96/24, DTS Neo:6, DTS-HD High Resolution Audio, DTS-HD Master Audio y DTS Express.

Nota

- CinemaFILTER podría no funcionar bien si se usa con determinadas fuentes de entrada.



Uso del menú de configuración (HOME)

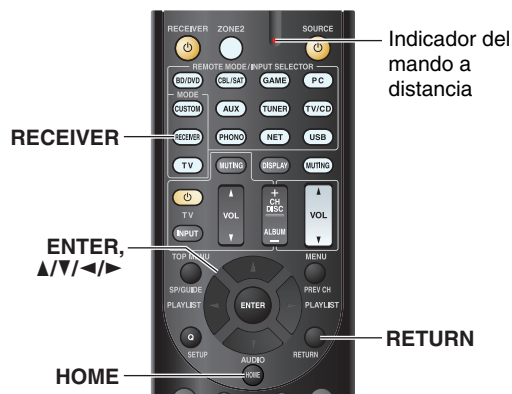

- 1 Pulse **RECEPTOR** seguido de **HOME**.
- 2 Utilice **◀/▶** o **▲/▼** para seleccionar “Setup”, y luego pulse **ENTER**.
- 3 Utilice **▲/▼** para seleccionar un elemento del menú principal y luego pulse **ENTER**.
- 4 Utilice **▲/▼** para seleccionar un elemento del menú secundario y luego pulse **ENTER**.
- 5 Use **▲/▼** para seleccionar un objetivo de ajuste y **◀/▶** para cambiar el ajuste.
Pulse el botón **HOME** para cerrar el menú.
Pulse **RETURN** para volver al menú anterior.

Nota

- Este procedimiento también podrá realizarse en el receptor de AV mediante el uso de **HOME**, los botones del cursor y **ENTER**.
- Durante la corrección de sala y la configuración de los altavoces de Audyssey MultEQ®, los mensajes, etc., que se visualizan en la pantalla del televisor también aparecen en la pantalla del receptor de AV.

Elementos del menú de configuración

Elemento del menú principal	Elemento del menú secundario
1. Input/Output Assign (→ página 51)	Monitor Out
	HDMI Input
	Component Video Input
	Digital Audio Input
2. Speaker Setup (→ página 53)	Speaker Settings
	Speaker Configuration
	Speaker Distance
	Level Calibration
3. Audio Adjust (→ página 55)	Multiplex/Mono
	Dolby
	DTS
	Theater-Dimensional
4. Source Setup (→ página 56)	Audyssey
	IntelliVolume
	A/V Sync
	Name Edit
	Picture Adjust
	Audio Selector
5. Listening Mode Preset (→ página 61)	BD/DVD
	CBL/SAT
	GAME
	PC
	AUX
	TUNER
	TV/CD
	PHONO
	NET
	USB
6. Miscellaneous (→ página 61)	BLUETOOTH
	Volume Setup
	OSD Setup

Elemento del menú principal	Elemento del menú secundario
7. Hardware Setup (→ página 62)	Tuner
	HDMI
	Auto Standby
	Network
	Initial Setup
8. Remote Controller Setup (→ página 66)	Remote ID
	Remote Mode Setup
9. Lock Setup (→ página 66)	Setup

Notas aclaratorias

① 2. Speaker Setup (Configuración altavoces)

② Speaker Configuration

③ Subwoofer

④ Yes
No

- ① Menú principal
 ② Menú secundario
 ③ Objetivo del ajuste
 ④ Opciones de ajuste (el ajuste por defecto aparece subrayado)

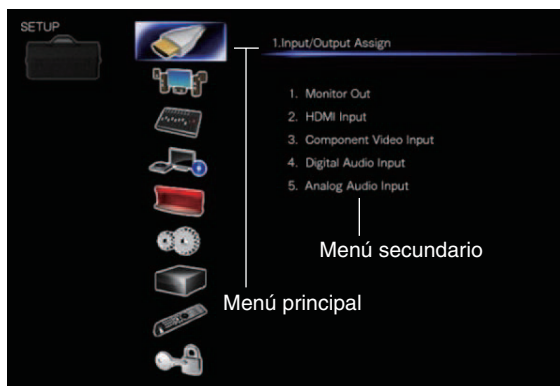

1. Input/Output Assign (Asignar entrada/salida)

Monitor Out

En los ajustes "Monitor Out", puede seleccionar si desea que las imágenes de las fuentes de salida de vídeo se haga a través de la salida HDMI.

Si conecta el televisor a la salida HDMI, el ajuste "Monitor Out" se establece automáticamente y las fuentes de vídeo compuesto y vídeo de componentes se convierten de forma ascendente* y se emiten.

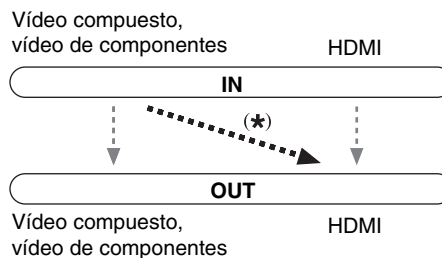

Nota

- En "Flujo de señal de vídeo y audio" (→ página 16), consulte los diagramas que muestran la forma en que los ajustes "Monitor Out" y "Resolution" afectan al flujo de señales a través del receptor de AV.

Monitor Out

Main:

Seleccione esta opción si su televisor está conectado a **HDMI OUT MAIN**.

Sub:

Seleccione esta opción si su televisor está conectado a **HDMI OUT SUB**.

Both:

Seleccione esta opción si sus televisores están conectados a **HDMI OUT MAIN** y **HDMI OUT SUB**. Las señales de vídeo se emiten desde ambas salidas HDMI a la resolución admitida por ambos televisores.

Nota

- El ajuste "HDMI Through" sólo está disponible para el jack de **HDMI OUT MAIN** (→ página 63).

Resolution

Through:

Seleccione esta opción para pasar el vídeo a través del receptor de AV con la misma resolución y sin conversión.

Auto:

Seleccione esta opción para que el receptor de AV convierta automáticamente vídeo a resoluciones no compatibles con su televisor.

480p, 720p, 1080i, 1080p¹:

Seleccione la resolución de salida deseada.

4K:

Seleccione esta opción para una resolución de salida cuatro veces la de 1080p. Dependiendo de la resolución que admita su televisor, el resultado serán 3840 × 2160 o 4096 × 2160 píxeles.

Puede especificar la resolución de salida para **HDMI OUT MAIN** y hacer que el receptor de AV convierta de forma ascendente la resolución de la imagen según sea necesario para que coincida con la resolución admitida por su televisor.

Consejo

- Puede ver la imagen pulsando **ENTER** para comprobar el ajuste "Resolution" para **HDMI OUT MAIN** (excluida la fuente de entrada **NET**, **USB** y **BLUETOOTH**).

Nota

- Con algunos televisores, las señales de vídeo se procesan de la misma forma que "Through" cuando este ajuste está establecido en "4K".
- Si el ajuste "Monitor Out" está establecido en "Sub", este ajuste estará fijado en "Through".
- Si el ajuste "Monitor Out" está establecido en "Both", este ajuste estará fijado en "Auto".

¹ Cuando la señal de entrada sea de 1080p a 24 fotogramas por segundo, la salida será de 1080p a 24 fotogramas por segundo.



HDMI Input

Si conecta un componente de vídeo a una entrada HDMI, deberá asignar dicha entrada a un selector de entrada. Por ejemplo, si conecta su reproductor de discos Blu-ray/DVD a **HDMI IN 1**, deberá asignar “**HDMI1/MHL**” al selector de entrada “**BD/DVD**”.

Si conectó su televisor al receptor de AV con un cable HDMI, las fuentes de vídeo compuesto y vídeo de componentes se pueden convertir de forma ascendente* y emitirse a través de la salida HDMI. Podrá configurar esto para cada selector de entrada seleccionando la opción “- - - -”. Consulte “Flujo de señal de vídeo y audio” para mayor información acerca del flujo de señales de vídeo y la conversión ascendente (→ [página 16](#)).

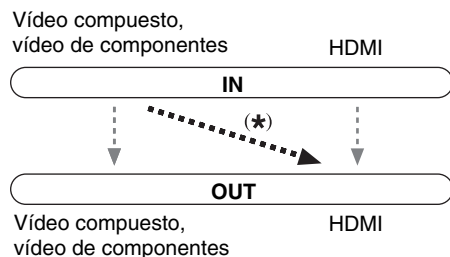

A continuación se presentan las asignaciones predeterminadas.

Selector de entrada	Asignación predeterminada
BD/DVD	HDMI2
CBL/SAT	HDMI3
GAME	HDMI4
PC	HDMI5
AUX	HDMI1/MHL
TV/CD	- - - -
PHONO	- - - -

BD/DVD, CBL/SAT, GAME, PC, AUX, TV/CD, PHONO

▶ HDMI1/MHL, HDMI2, HDMI3, HDMI4, HDMI5, HDMI6:

Seleccione la entrada a la que se ha conectado que el componente.

▶ - - - -:

Transmite fuentes de vídeo compuesto y vídeo de componentes desde la salida HDMI. La señal de salida de vídeo desde la salida HDMI es la configurada en “Component Video Input”.

Una entrada HDMI no puede asignarse a dos o más selectores de entrada. Cuando las entradas **HDMI1 - HDMI6** se hayan asignado, deberá establecer en primer lugar todos los selectores de entrada no utilizados en “- - - -” ya que, de lo contrario, no podrá asignar **HDMI1 - HDMI6** a los demás selectores de entrada.

Nota

- Si no hay ningún componente de vídeo conectado a la entrada HDMI (incluso si la entrada HDMI ha sido asignada), el receptor de AV seleccionará la fuente de vídeo basándose en el ajuste de “Component Video Input”.
- Cuando un **HDMI IN** se asigna a un selector de entrada tal como se explica aquí, el mismo **HDMI IN** se establecerá como prioridad en el “**Digital Audio Input**”. En este caso, si desea usar la entrada de audio coaxial u óptica, haga la selección adecuada en el ajuste “**Audio Selector**” (→ [página 60](#)).
- No asigne un **HDMI IN** al **TV/CD** mientras “**HDMI CEC (RIHD)**” esté ajustado en “**On**” (→ [página 62](#)), de lo contrario no se garantizará el funcionamiento adecuado de CEC (Consumer Electronics Control, Control de equipos electrónicos de consumo).
- Si asigna “- - - -” a un selector de entrada que está seleccionado actualmente en “**HDMI Through**” (→ [página 63](#)), el ajuste “**HDMI Through**” cambiará automáticamente a “**Off**”.
- Para que el receptor de AV convierta de manera ascendente la entrada del componente a la salida de HDMI, la salida de la fuente debe establecerse en 480i. Cuando la señal entre a una resolución de 480p y superior, se mostrará un error de mensaje.

Component Video Input

Si conecta un componente de vídeo a una entrada para vídeo de componentes, deberá asignar dicha entrada a un selector de entrada. Por ejemplo, si conecta su reproductor de discos Blu-ray/DVD a **COMPONENT VIDEO IN**, deberá asignar “**IN1**” al selector de entrada “**BD/DVD**”.

A continuación se presentan las asignaciones predeterminadas.

Selector de entrada	Asignación predeterminada
BD/DVD	- - - -
CBL/SAT	IN1
GAME	- - - -
PC	- - - -
AUX	- - - -
TV/CD	- - - -
PHONO	- - - -

BD/DVD, CBL/SAT, GAME, PC, AUX, TV/CD, PHONO

▶ IN1:

Seleccione la entrada a la que se ha conectado que el componente.

▶ - - - -:

Emita las fuentes de vídeo compuesto desde la salida HDMI.

Nota

- Cuando las fuentes de vídeo compuesto y vídeo de componentes se convierten de forma ascendente para **HDMI OUT SUB**, solo se emiten señales con una resolución de 480i y la resolución se mantiene igual. Si su televisor no admite esta resolución, no habrá imagen (→ [página 82](#)).



Digital Audio Input

Si conecta un componente a una toma de entrada de audio digital, deberá asignar dicha entrada a un selector de entrada. Por ejemplo, si conecta su reproductor de CD a **COAXIAL IN 1**, deberá asignar **“COAXIAL1”** al selector de entrada **“TV/CD”**. A continuación se presentan las asignaciones predeterminadas.

Selector de entrada	Asignación predeterminada
BD/DVD	COAXIAL1
CBL/SAT	COAXIAL2
GAME	-----
PC	-----
AUX	-----
TV/CD	OPTICAL
PHONO	-----

■ BD/DVD, CBL/SAT, GAME, PC, AUX, TV/CD, PHONO

▶ **COAXIAL1, COAXIAL2, OPTICAL:**

Seleccione la entrada a la que se ha conectado que el componente.

▶ -----:

Seleccione si el componente está conectado a una entrada de audio analógica.

Nota

- Cuando un **HDMI IN** se asigna a un selector de entrada en **“HDMI Input”** (→ [página 52](#)), el mismo **HDMI IN** se establecerá como prioridad en esta asignación. En este caso, si desea usar la entrada de audio coaxial u óptica, haga la selección adecuada en el **“Audio Selector”** (→ [página 60](#)).
- Las frecuencias de muestreo admitidas para señales PCM (estéreo/mono) desde una entrada digital (óptica y coaxial) son 32/44, 1/48/88, 2/96 kHz/16, 20, 24 bits.

2. Speaker Setup (Configuración altavoces)

Aquí podrá verificar los ajustes realizados por la función de corrección de sala y la configuración de los altavoces de Audyssey MultEQ® o establecerlos manualmente, lo que resulta útil si cambia uno de los altavoces conectados tras emplear la función de corrección de sala y la configuración de los altavoces de Audyssey MultEQ (→ [página 23](#)).

Nota

- Estos ajustes no se están disponibles en los casos siguientes:
 - se conectan unos auriculares;
 - Establezca el ajuste **“Audio TV Out (Main)”** en **“On”** (→ [página 63](#)) o el ajuste **“Audio TV Out (Sub)”** en **“On”** (→ [página 63](#)) y podrá escuchar a través de los altavoces del televisor.
 - **“HDMI CEC (RIHD)”** está ajustado en **“On”** (→ [página 62](#)) y usted está escuchando a través de los altavoces del televisor.

Speaker Settings

Si cambia estos ajustes, deberá realizar de nuevo la corrección de sala y la configuración de los altavoces de Audyssey MultEQ (→ [página 23](#)).

Si está biamplificando sus altavoces frontales, debe cambiar el ajuste **“Speakers Type (Front)”**. Si desea información sobre la conexión del cable de los altavoces, consulte **“Biamplificación de los altavoces frontales”** (→ [página 13](#)).

Nota

- Cuando se utilice biamplificación, el receptor de AV podrá proporcionar potencia para un máximo de 5.1 altavoces en la sala principal.
- Baje el volumen antes de cambiar estos ajustes.

■ Speakers Type (Front)

▶ **Normal:**

Seleccione esta opción si ha conectado los altavoces frontales normalmente.

▶ **Bi-Amp:**

Seleccione esta opción si ha biamplificado los altavoces frontales.

■ Powered Zone 2

▶ **No**

▶ **Yes:**

Se pueden usar altavoces de Zona 2 (Zona 2 activada habilitada).

Nota

- Si el ajuste **“Speakers Type (Front)”** está establecido en **“Bi-Amp”**, o la Zona 2 activada no puede utilizarse.
- Cuando el ajuste **“Powered Zone 2”** está establecido en **“Yes”** y la Zona 2 está activada, no se pueden utilizar los altavoces de surround traseros ni los frontales elevados.

Speaker Configuration

Este ajuste es configurado automáticamente por la función de corrección de sala y de configuración de los altavoces de Audyssey MultEQ (→ [página 23](#)).

Con estos ajustes, podrá especificar qué altavoces se encuentran conectados así como una frecuencia de cruce para cada altavoz. Especifique **“Full Band”** para altavoces que puedan reproducir sonidos graves de baja frecuencia correctamente, por ejemplo, altavoces con un cono de graves de un tamaño adecuado. Para altavoces más pequeños, especifique una frecuencia de cruce. Los sonidos por debajo de la frecuencia de cruce saldrán por el subwoofer en lugar de por el altavoz. Consulte los manuales de sus altavoces para determinar las frecuencias de cruce óptimas.

■ Subwoofer

▶ **Yes**

▶ **No**



■ Front

- ▶ **Full Band**
- ▶ **40Hz a 100Hz, 120Hz, 150Hz, 200Hz**

Nota

- Si el ajuste “**Subwoofer**” está establecido en “**No**”, el ajuste “**Front**” estará fijo en “**Full Band**”.

■ Center*1, Surround*1

- ▶ **Full Band**
- ▶ **40Hz a 100Hz, 120Hz, 150Hz, 200Hz**
- ▶ **None**

■ Front High*1*2*3*5

- ▶ **Full Band**
- ▶ **40Hz a 100Hz, 120Hz, 150Hz, 200Hz**
- ▶ **None**

■ Surround Back*1*2*3*4

- ▶ **Full Band**
- ▶ **40Hz a 100Hz, 120Hz, 150Hz, 200Hz**
- ▶ **None**

Nota

- *1 “**Full Band**” se puede seleccionar únicamente cuando se selecciona “**Full Band**” en el ajuste “**Front**”.
- *2 Si el ajuste “**Surround**” está establecido en “**None**”, este ajuste no podrá seleccionarse.
- *3 Si el ajuste “**Speakers Type (Front)**” está establecido en “**Bi-Amp**” o el ajuste “**Powered Zone 2**” está establecido en “**Yes**” y la Zona 2 está activada, no se podrá seleccionar este ajuste.
- *4 Si está seleccionada una opción distinta de “**None**” en “**Front High**”, este ajuste se establece automáticamente en “**None**”.
- *5 Si está seleccionada una opción distinta de “**None**” en “**Surround Back**”, este ajuste se establece automáticamente en “**None**”.

■ Surround Back Ch

- ▶ **1ch:**
Selecione si sólo hay un altavoz trasero de surround izquierdo conectado.
- ▶ **2ch:**
Selecione esto si hay dos altavoces surround traseros (izquierdo y derecho) conectados.

Nota

- Si el ajuste “**Surround Back**” está establecido en “**None**”, no se puede seleccionar este ajuste.

■ LPF of LFE

(filtro de paso bajo para el canal LFE)

- ▶ **80Hz, 90Hz, 100Hz, 120Hz**
- ▶ **Off:**

No se aplica el filtro de paso bajo.

Con este ajuste, podrá especificar la frecuencia de corte del filtro de paso bajo (LPF) del canal LFE, que puede emplearse para filtrar los zumbidos no deseados. El LPF sólo se aplicará a las fuentes que utilicen el canal LFE.

■ Double Bass

Este ajuste **NO** se configura automáticamente mediante la función de corrección de sala y configuración de los altavoces de Audyssey MultEQ® (→ [página 23](#)).

- ▶ **On**
- ▶ **Off**

Active este ajuste para potenciar la salida de graves mediante la alimentación de sonidos graves desde los canales frontales izquierdo, derecho y central hacia el subwoofer. Ajuste predeterminado: “**---**”

Nota

- Cuando el ajuste “**Subwoofer**” está establecido en “**No**” o el ajuste “**Front**” en una opción distinta de “**Full Band**”, este ajuste estará fijo en “**---**”.
- Este ajuste se establecerá automáticamente en “**On**” cuando los ajustes “**Subwoofer**” y “**Front**” se establecen en “**Yes**” y “**Full Band**” respectivamente la primera vez.

Speaker Distance

Este ajuste es configurado automáticamente por la función de corrección de sala y de configuración de los altavoces de Audyssey MultEQ (→ [página 23](#)).

Aquí podrá especificar la distancia entre cada altavoz y la posición de audición de modo que el sonido de cada altavoz llegue a los oídos del oyente como pretendía el diseñador del sonido.

■ Unit

▶ **feet:**

Las distancias se pueden establecer en pies.
Rango: **1.0ft** a **30.0ft** en intervalos de 1,0 pie.

▶ **meters:**

Las distancias se pueden establecer en metros.
Rango: **0.30m** a **9.00m** en intervalos de 0,30 metros.

■ Left, Front High Left, Center, Front High Right, Right, Surround Right, Surround Back Right, Surround Back Left, Surround Left, Subwoofer

- ▶ Especifique la distancia desde cada altavoz a su posición de audición.

Nota

- Los altavoces que ajuste en “**No**” o “**None**” en “**Speaker Configuration**” no podrán seleccionarse (→ [página 53](#)).
- Cuando el ajuste “**Powered Zone 2**” está establecido en “**Yes**” y la Zona 2 está activada, no se pueden utilizar los altavoces de surround traseros ni los frontales elevados.



Level Calibration

Este ajuste es configurado automáticamente por la función de corrección de sala y de configuración de los altavoces de Audyssey MultEQ® (→ [página 23](#)).

Aquí podrá ajustar el nivel de cada altavoz con el tono de prueba incorporado de modo que el volumen de cada altavoz sea el mismo en la posición de audición.

■ Left, Front High Left, Center¹, Front High Right, Right, Surround Right, Surround Back Right, Surround Back Left, Surround Left

▶ **-12dB** a **0dB** a **+12dB** en intervalos de 1 dB.

■ Subwoofer¹

▶ **-15dB** a **0dB** a **+12dB** en intervalos de 1 dB.

Nota

- Estos ajustes no podrán calibrarse mientras el receptor de AV se encuentre silenciado.
 - Los altavoces que ajuste en “**No**” o “**None**” en “Speaker Configuration” no podrán seleccionarse (→ [página 53](#)).
 - Cuando el ajuste “**Powered Zone 2**” está establecido en “**Yes**” y la Zona 2 está activada, no se pueden utilizar los altavoces de surround traseros ni los frontales elevados.
- ¹ Para el altavoz central y el subwoofer, los ajustes de nivel realizados mediante el uso de la configuración rápida se guardan en este menú (→ [página 48](#)).

Consejo

- Si está utilizando un medidor de nivel de sonido portátil, ajuste el nivel de cada altavoz de modo que indique 75 dB SPL en la posición de audición, medido con ponderación C y lectura lenta.

3. Audio Adjust (Ajuste audio)

Con las funciones y ajustes de Ajuste de audio, podrá configurar el sonido y los modos de audición según desee.

Multiplex/Mono

■ Multiplex

Input Channel

▶ **Main**

▶ **Sub**

▶ **Main/Sub**

Este ajuste determina qué canal se emitirá desde una fuente multiplex estéreo. Utilícelo para seleccionar canales de audio o idiomas con fuentes multiplex, emisiones de TV multilingües, etc.

■ Mono

Input Channel

▶ **Left + Right**

▶ **Left**

▶ **Right**

Este ajuste especifica el canal que se utilizará para reproducir una fuente digital de 2 canales, por ejemplo Dolby Digital, o una fuente analógica/PCM de 2 canales en el modo de audición Mono.

Dolby

■ PL IIx Music (2ch Input)

Estos ajustes se aplican únicamente a fuentes estéreo de 2 canales.

Si no está utilizando altavoces de surround traseros, estos ajustes se aplicarán a Dolby Pro Logic II en lugar de Dolby Pro Logic IIx.

Panorama

▶ **On**

▶ **Off**

Con este ajuste, podrá ampliar el ancho de la imagen estéreo frontal cuando utilice el modo de audición Dolby Pro Logic IIx Music.

Dimension

▶ **-3** a **0** a **+3**

Con este ajuste, podrá desplazar el campo de sonido hacia delante o hacia atrás cuando emplee el modo de audición Dolby Pro Logic IIx Music. Los ajustes más altos desplazan el campo de sonido hacia atrás. Los ajustes más bajos lo desplazan hacia adelante. Si siente que la imagen estéreo es demasiado amplia o que hay demasiado sonido surround, desplace el campo de sonido hacia adelante para mejorar el balance. Por el contrario, si la imagen estéreo suena como si estuviera en mono o si no hay suficiente sonido surround, desplácelo hacia atrás.

Center Width

▶ **0** a **3** a **7**

Con este ajuste, podrá ajustar la amplitud del sonido del altavoz central cuando utilice el modo de audición Dolby Pro Logic IIx Music. Normalmente, si está utilizando un altavoz central, el sonido del canal central saldrá únicamente por el altavoz central. (Si no está usando un altavoz central, el sonido del canal central se distribuirá a los altavoces frontales izquierdo y derecho para crear un centro fantasma.) Este ajuste controla la mezcla de altavoces frontales izquierdo, derecho y central, permitiéndole ajustar el peso del sonido del canal central.

■ PL IIz Height Gain

▶ **Low**

▶ **Mid**

▶ **High**

El Control de Ganancia de Altura en Dolby Pro Logic IIz permite al oyente seleccionar el nivel de ganancia que se aplica a los altavoces frontales elevados. Existen tres niveles de ajuste, “**Low**”, “**Mid**” y “**High**”, y los altavoces frontales elevados se acentúan en ese orden. Mientras “**Mid**” sea el ajuste de audición predeterminado, el oyente podrá ajustar el Control de Ganancia de Altura a su preferencia personal.



Nota

- Si el ajuste **“Front High”** está establecido en **“None”** (→ [página 54](#)), este ajuste no podrá seleccionarse.
- Si el ajuste **“Powered Zone 2”** está establecido en **“Yes”** y la Zona 2 está activada, no se puede seleccionar este ajuste.

Dolby EX▶ **Auto:**

Si la señal de la fuente contiene un indicador Dolby EX, se utilizará el modo de audición Dolby EX.

▶ **Manual:**

Podrá seleccionar cualquier modo de audición disponible.

Este ajuste determina cómo se tratan las señales codificadas de Dolby EX. Este ajuste no se encontrará disponible si no están conectados los altavoces surround traseros. Este ajuste es efectivo solo con Dolby Digital, Dolby Digital Plus y Dolby TrueHD.

Nota

- Si el ajuste **“Surround Back”** está establecido en **“None”** (→ [página 54](#)), no se puede seleccionar este ajuste.
- Si el ajuste **“Powered Zone 2”** está establecido en **“Yes”** y la Zona 2 está activada, no se puede seleccionar este ajuste.
- Si el ajuste **“Front High”** están activados (→ [página 54](#)), este ajuste estará fijado en **“Manual”**.

TrueHD Loudness Management▶ **Off**▶ **On**

Este ajuste especifica si se aplica o no el procesamiento Late Night a una fuente Dolby TrueHD.

Nota

- Cuando este ajuste está establecido en **“Off”**, la función Late Night para las fuentes Dolby TrueHD se fija automáticamente en **“Off”**.

DTS**Neo:6 Music****Center Image**▶ **0 a 2 a 5**

El modo de audición DTS Neo:6 Music crea sonido surround de 6 canales a partir de fuentes estéreo de 2 canales. Con este ajuste, podrá especificar en qué medida se atenuará la salida de los canales frontales izquierdo y derecho para crear el canal central. Al cambiar el valor de **“0”** a **“5”** se distribuirá el sonido del canal central a la derecha y a la izquierda (hacia el exterior).

Theater-Dimensional**Listening Angle**▶ **Wide:**

Selecciónelo si el ángulo de audición es superior a 30 grados.

▶ **Narrow:**

Selecciónelo si el ángulo de audición es menor a 30 grados.

Con este ajuste, podrá optimizar el modo de audición Theater-Dimensional especificando el ángulo de los altavoces frontales izquierdo y derecho con relación a la posición de audición. Idealmente, los altavoces frontales izquierdo y derecho deberán ser equidistantes con respecto a la posición de audición y en un ángulo próximo a uno de los dos ajustes disponibles.

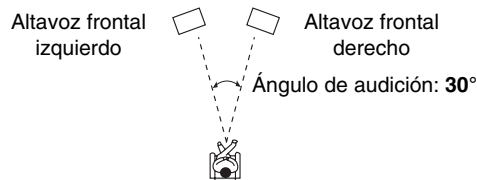
**Nota**

- Para obtener mejores resultados, recomendamos ajustar **“Narrow”** en 20° y **“Wide”** en 40°.

4. Source Setup (Configuración fuente)

Los elementos pueden configurarse individualmente para cada selector de entrada.

Pulse los botones del selector de entrada para seleccionar una fuente de entrada.

Audyssey®

El tono para cada altavoz se configura automáticamente por la función de corrección de sala y la configuración de los altavoces de Audyssey MultEQ®. Para activar los siguientes ajustes, deberá realizar primero la corrección de sala y la configuración de los altavoces (→ [página 23](#)).

- Estas tecnologías no se pueden utilizar mientras están conectados unos auriculares.

Audyssey▶ **Off**▶ **Movie:**

Seleccione este ajuste para el material de película. El indicador **Audyssey** se encenderá.

▶ **Music:**

Seleccione este ajuste para el material de música. El indicador **Audyssey** se encenderá.

Nota

- Cuando se haya utilizado **“Audyssey Quick Start”** para la medición, no se puede seleccionar **“Audyssey”**.
- La equalización de Audyssey no funciona con fuentes DSD.

Dynamic EQ▶ **Off**▶ **On:**

Audyssey Dynamic EQ® se activa. El indicador **Dynamic EQ** se encenderá.

Con Audyssey Dynamic EQ, podrá disfrutar de un extraordinario sonido incluso cuando escuche música a niveles de volumen bajos.



Audyssey Dynamic EQ soluciona el problema del deterioro de la calidad de sonido a medida que se reduce el volumen teniendo en cuenta la percepción humana y la acústica de la sala. Esto se logra seleccionando la respuesta de frecuencia y los niveles de volumen de surround adecuados en cada momento, de modo que el contenido suene tal y como fue creado cuando se escucha en cualquier nivel de volumen y no sólo en el nivel de referencia.

■ Reference Level

Desviación del nivel de referencia de Audyssey Dynamic EQ

▶ 0dB:

Debe seleccionarse esta opción para contenidos de vídeo.

▶ 5dB:

Selecciónelo para contenidos que tengan un rango dinámico muy amplio, tal como la música clásica.

▶ 10dB:

Seleccione este ajuste para jazz y otros tipos de música que tengan un rango dinámico más amplio. Este ajuste también se debe seleccionar para contenidos de TV, ya que normalmente se mezclan a 10 dB por debajo del nivel de referencia para películas.

▶ 15dB:

Seleccione este ajuste para música pop/rock y para otro material de programación que se mezcla a niveles de audición muy elevados y tiene un rango dinámico comprimido.

Las películas se mezclan en salas calibradas para la referencia de películas. Para conseguir ese mismo nivel de referencia en un sistema de home theater, es necesario ajustar el nivel de cada altavoz de forma que el ruido rosa con banda limitada de -30 dBFS (de 500 Hz a 2000 Hz) produzca un nivel de presión acústica de 75 dB en la posición de audición. Un sistema de home theater calibrado automáticamente por Audyssey MultEQ® reproducirá el sonido al nivel de referencia cuando el mando de volumen principal esté establecido en la

posición de 64. A ese nivel, podrá escuchar la mezcla tal como la oían los técnicos que la crearon.

Audyssey Dynamic EQ utiliza como referencia el nivel estándar de mezcla para películas. Realiza ajustes para mantener la respuesta de referencia y el sonido envolvente cuando se baja el volumen desde 64. Sin embargo, el nivel de referencia para películas no siempre se usa para contenidos de música o contenidos que no sean de cine. La desviación del nivel de referencia Audyssey Dynamic EQ proporciona tres valores de desviación desde el nivel de referencia para películas (5 dB, 10 dB y 15 dB) que se pueden seleccionar cuando el nivel de mezcla del contenido no se encuentra dentro de los valores estándar.

Nota

- Si el ajuste **"Dynamic EQ"** está establecido en **"Off"**, no se podrá utilizar esta tecnología.

■ Dynamic Volume

▶ Off

▶ Light:

Activa el modo Light Compression (compresión baja).

▶ Medium:

Activa el modo Medium Compression (compresión media).

▶ Heavy:

Activa el modo Heavy Compression (compresión alta). Este ajuste es el que más afecta al volumen. Atenúa las partes fuertes, como las explosiones, y potencia las partes suaves para que se puedan escuchar.

Nota

- Si activa Dynamic Volume, **"Dynamic EQ"** se ajusta en **"On"**. El indicador **Dynamic Vol** se encenderá.
- Cuando **"Dynamic EQ"** está establecido en **"Off"**, **"Dynamic Volume"** se cambia automáticamente a **"Off"**.

Acerca de Audyssey Dynamic EQ®

Audyssey Dynamic EQ soluciona el problema del deterioro de la calidad del sonido ya que se disminuye el volumen al tener en cuenta la percepción humana y la acústica del sitio. Dynamic EQ selecciona la respuesta de frecuencia correcta y los niveles de surround momento a momento en cualquier ajuste de volumen seleccionado por el usuario. El resultado es una respuesta de graves, un equilibrio tonal y una impresión surround que permanece constante a pesar de los cambios de volumen. Dynamic EQ combina la información de los niveles de la fuente de entrante con los niveles de sonido de la salida real en la habitación, un prerequisite para proporcionar una solución correcta de volumen. Audyssey Dynamic EQ funciona conjuntamente con Audyssey MultEQ para proporcionar un sonido bien equilibrado para cada oyente en cualquier nivel de volumen.

Acerca de Audyssey Dynamic Volume®

Audyssey Dynamic Volume soluciona el problema de grandes variaciones en el nivel de volumen entre los programas de televisión y los anuncios, y entre las partes suaves y fuertes de las películas. Dynamic Volume mira el ajuste de volumen preferido por el usuario y después monitoriza cómo se percibe el volumen del material del programa por parte de los oyentes en tiempo real para decidir si hace falta un ajuste. Siempre que es necesario, Dynamic Volume hace los ajustes rápidos o graduales precisos para mantener el nivel de volumen de reproducción deseado al mismo tiempo que optimiza el rango dinámico.

Audyssey Dynamic EQ está integrado en Dynamic Volume de modo que cuando el volumen de la reproducción se ajusta automáticamente, la percepción de la respuesta de graves, el balance tonal, la impresión de surround y la claridad de los diálogos permanece igual al ver películas, al hacer zapping entre los canales de televisión o al cambiar de contenidos con sonido estéreo a sonido surround.



IntelliVolume

■ IntelliVolume

► **-12dB a 0dB a +12dB** en intervalos de 1 dB

Con Volumen inteligente, podrá establecer el nivel de entrada para cada selector de entrada individualmente. Esto resulta de gran utilidad si uno de sus componentes de fuente tiene un volumen más alto o más bajo que los demás.

Use ◀/▶ para establecer el nivel.

Si un componente tiene un volumen sensiblemente más alto que los demás, utilice ◀ para reducir su nivel de entrada. Si un componente tiene un volumen sensiblemente más bajo, utilice ▶ para incrementar su nivel de entrada.

Nota

- IntelliVolume (volumen inteligente) no funciona con la Zona 2.

A/V Sync

■ A/V Sync

► **0msec a 800msec** en intervalos de 10 ms

Cuando se utilice barrido progresivo en su reproductor de discos Blu-ray/DVD, tal vez observe que la imagen y el sonido no están sincronizados. Con este ajuste, podrá corregir el problema retrasando las señales de audio.

Pulse **ENTER** para ver la imagen del televisor mientras ajusta el lapso cuando la fuente de vídeo sale en **HDMI OUT MAIN**.

Para volver a la pantalla anterior, pulse **RETURN**.

El intervalo de valores que puede ajustar dependerá de si el televisor o la pantalla son compatibles con HDMI Lip Sync y si el ajuste **"Lip Sync"** está establecido en **"On"** o no (→ [página 64](#)).

Nota

- Este ajuste no está disponible en los casos siguientes:

- Establezca el ajuste **"Audio TV Out (Main)"** en **"On"** (→ [página 63](#)) o el ajuste **"Audio TV Out (Sub)"** en **"On"** (→ [página 63](#)) y podrá escuchar a través de los altavoces del televisor.
- **"HDMI CEC (RIHD)"** está ajustado en **"On"** (→ [página 62](#)) y usted está escuchando a través de los altavoces del televisor.
- A/V Sync estará desactivado cuando se utilice el modo de audición Direct con una fuente de entrada analógica.
- Este ajuste no se puede utilizar con los selectores de entrada **NET**, **USB** y **BLUETOOTH**.

Name Edit

Podrá introducir un nombre personalizado para cada selector de entrada individual y presintonía de radio para facilitar su identificación. Cuando lo haya introducido, el nombre personalizado aparecerá en la pantalla.

El nombre personalizado se edita mediante el uso de la pantalla de teclado.

■ Name

- 1** Utilice ▲/▼/◀/▶ para seleccionar un carácter, y luego pulse **ENTER**.
Repita este paso para introducir hasta 10 caracteres.
- 2** Para guardar un nombre al terminar, asegúrese de seleccionar **"OK"** mediante ▲/▼/◀/▶ y después pulsar **ENTER**.

Área de introducción de nombres

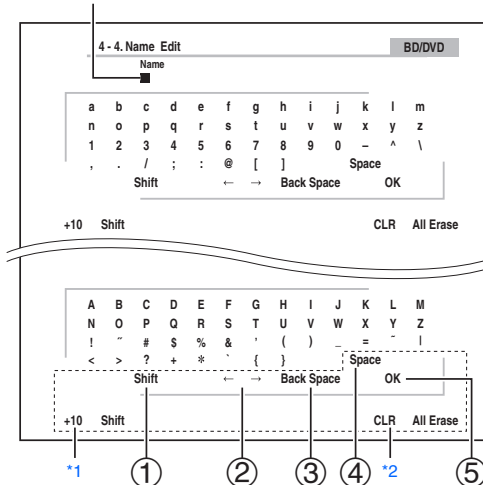

- 1** Cambia entre mayúsculas y minúsculas.*1
- 2** Desplaza el cursor a la derecha o a la izquierda en la zona de introducción del nombre.
- 3** Desplaza el cursor hacia atrás y borra un carácter.*2
- 4** Introduce un carácter.
- 5** Confirme los datos introducidos.

Consejo

- Para asignar un nombre a una presintonía de radio, emplee **TUNER** para seleccionar AM o FM, y después seleccione la presintonía (→ [página 37](#)).
- Para restaurar un nombre a su valor predeterminado, borre todos los caracteres con **CLR**, seleccione **"OK"** y después pulse **ENTER**.

*1 También podrá hacerse esto utilizando **+10** en el mando a distancia.

*2 Pulse **CLR** en el mando a distancia para eliminar todos los caracteres que ha introducido.

Nota

- Este ajuste no se puede utilizar con los selectores de entrada **NET**, **USB** y **BLUETOOTH**.



Picture Adjust

Mediante el ajuste de imagen, podrá ajustar la calidad de la imagen y reducir, si lo hay, el ruido que aparece en la pantalla.

Pulse **ENTER** para ver la imagen del televisor mientras ajusta cuándo la fuente de vídeo sale en **HDMI OUT MAIN**. Para volver a la pantalla anterior, pulse **RETURN**.

■ Wide Mode^{1*6}

Este ajuste determina la relación de aspecto.

▶ 4:3:

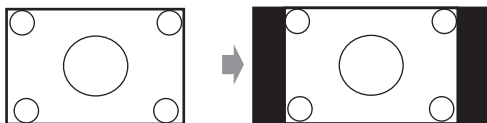

▶ Full:

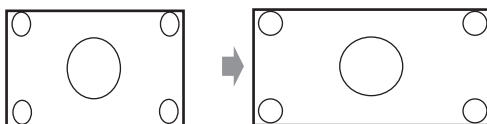

▶ Zoom:

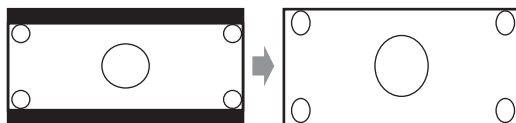

▶ Wide Zoom:

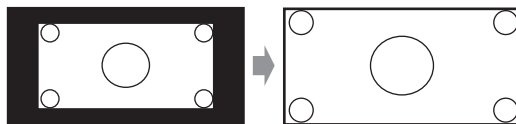

▶ Auto:

Según las señales de entrada y el ajuste de salida del monitor, el receptor de AV selecciona automáticamente el modo “4:3”, “Full”, “Zoom” o “Wide Zoom”. Consulte “Monitor Out” para obtener más información sobre el ajuste de la salida del monitor (→ [página 51](#)).

■ Picture Mode¹

▶ Custom:

Todos los ajustes pueden realizarse de forma manual.

▶ Cinema:

Seleccione esta opción cuando la fuente de imagen es una película o similar.

▶ Game:

Seleccione esta opción cuando la fuente de imagen es una consola de juegos.

▶ Standard:

No ajusta la calidad de la imagen (cambia la resolución).

▶ Bypass:

No ajusta la calidad de la imagen (no cambia la resolución).

Con “Picture Mode”, puede cambiar los siguientes ajustes para que sean adecuados para la película o la pantalla de juegos mediante una operación: “Game Mode”, “Film Mode”, “Edge Enhancement”, “Noise Reduction”, “Brightness”, “Contrast”, “Hue”, “Saturation” o “Color Temperature”.

■ Game Mode^{2*3*4}

▶ Off

▶ On

Si se produce un retraso en la señal de vídeo durante la reproducción en un componente de vídeo (por ej., videoconsola), seleccione la fuente de entrada correspondiente y establezca el ajuste “Game Mode” en “On”. El retraso se reducirá, pero la calidad de la imagen empeorará.

■ Film Mode^{2*4}

▶ Video:

La detección de “Film Mode” no se aplica y la señal de entrada se trata como una fuente de vídeo.

▶ Auto:

Detecta si la señal de entrada es un vídeo o una película. Si se trata de una película, se aplicará la conversión adecuada.

El receptor de AV se ajustará a la fuente de la imagen, convirtiéndola automáticamente a la señal progresiva adecuada y reproduciendo la calidad natural de la imagen original.

■ Edge Enhancement^{2*4*5}

▶ Off

▶ Low

▶ Mid

▶ High

Mediante este ajuste, se puede hacer que la imagen parezca más nítida.

■ Noise Reduction^{2*4*5}

▶ Off

▶ Low

▶ Mid

▶ High

Con este ajuste, podrá reducir el ruido que aparece en la pantalla. Seleccione el nivel deseado.

■ Brightness^{1*2*4}

▶ -50 a 0 a +50

Con este ajuste, podrá ajustar el brillo de la imagen. “-50” es el más oscuro. “+50” es el más brillante.

■ Contrast^{1*2*4}

▶ -50 a 0 a +50

Con este ajuste, podrá ajustar el contraste. “-50” es el menor. “+50” es el mayor.

■ Hue^{*1*2*4}

▶ -50 a 0 a +50

Con este ajuste, podrá ajustar la el tono del color entre “-50” y “+50”.

■ Saturation^{*1*2*4}

▶ -50 a 0 a +50

Con este ajuste, podrá ajustar la saturación. “-50” es el color más suave. “+50” es el color más fuerte.

■ Color Temperature^{*2*4}

▶ Warm

▶ Normal

▶ Cool

Con este ajuste, podrá ajustar la temperatura del color.

Nota

- “Picture Adjust” no se puede utilizar cuando:
 - Se selecciona el selector de entrada **NET**, **USB** o **BLUETOOTH** o
 - “Monitor Out” está ajustado en “Sub”.
- *1 Este procedimiento también podrá llevarse a cabo en el mando a distancia mediante la configuración rápida (→ [página 46](#)).
- *2 Si el ajuste “Picture Mode” está establecido como cualquier otra cosa que no sea “Custom”, este ajuste no podrá usarse.
- *3 Si el ajuste “Resolution” se establece en “4K” (→ [página 51](#)), este ajuste se fijará en “Off”.
- *4 Pulse **CLR** si desea retornar al valor predeterminado.
- *5 Si el ajuste “Game Mode” se establece en “On”, este ajuste se fijará en “Off”.
- *6 Cuando entra una fuente de vídeo 3D, “Wide Mode” se ajusta en “Full”.

Audio Selector

■ Audio Selector

▶ ARC:

La señal de audio del sintonizador de su televisor puede ser enviada a **HDMI OUT MAIN** del receptor de AV.*1

Con esta selección, el audio del televisor puede seleccionarse automáticamente como una prioridad entre otras asignaciones.

▶ HDMI:

Esta opción puede seleccionarse cuando se ha asignado **HDMI IN** como fuente de entrada. Si ambas entradas HDMI (**HDMI IN**) y de audio digital (**COAXIAL IN** o **OPTICAL IN**) han sido asignadas, se selecciona la entrada HDMI automáticamente como una prioridad.

▶ COAXIAL:

Esta opción puede seleccionarse cuando se ha asignado **COAXIAL IN** como fuente de entrada. Si ambas entradas HDMI han sido asignadas, se selecciona la entrada coaxial automáticamente como prioridad.

▶ OPTICAL:

Esta opción puede seleccionarse cuando se ha asignado **OPTICAL IN** como fuente de entrada. Si ambas entradas HDMI han sido asignadas, se selecciona la entrada óptica automáticamente como prioridad.

▶ Analog:

El receptor de AV siempre emite las señales de salida analógicas.

Puede determinar las prioridades de salida del audio cuando se dispone tanto de entradas analógicas como digitales.

Nota

- Esta configuración puede hacerse solamente para una fuente de entrada que está asignada a **HDMI IN**, **COAXIAL IN** o **OPTICAL IN**.
- Este ajuste no se puede utilizar con los selectores de entrada **NET**, **USB** y **BLUETOOTH**.
- *1 Usted puede seleccionar “ARC” si selecciona el selector de entrada de **TV/CD**. Pero no puede seleccionarlo si ya ha seleccionado “Off” en el ajuste “Audio Return Channel” (→ [página 64](#)).

Ajuste de la señal digital entrante (Fixed Mode)

■ Fixed Mode

▶ Off:

El formato se detecta automáticamente. Si no existe ninguna señal de entrada digital presente, se utilizará en su lugar la entrada analógica correspondiente.

▶ PCM:

Se oirán únicamente señales de entrada con formato PCM de 2 canales. Si la señal de entrada no es PCM, el indicador **PCM** parpadeará y también podría producirse ruido.

▶ DTS:

Se oirán únicamente señales de entrada con formato DTS (pero no DTS-HD). Si la señal de entrada no es DTS, el indicador **dts** parpadeará y no se oirá ningún sonido.

Cuando se seleccionan “**HDMI**”, “**COAXIAL**” o “**OPTICAL**” en el ajuste “**Audio Selector**”, se puede especificar el tipo de señal en “**Fixed Mode**”.

Normalmente, el receptor de AV detecta el formato de señal automáticamente. No obstante, si experimenta cualquiera de los siguientes problemas al reproducir materiales PCM o DTS, podrá establecer manualmente el formato de la señal a PCM o DTS.

- Si se corta el principio de las pistas de una fuente PCM, pruebe estableciendo el formato como PCM.
- Si se produce ruido durante el avance o el retroceso rápido de un CD DTS, pruebe estableciendo el formato como DTS.

Nota

- La configuración se reajustará en “Off” cuando cambie el ajuste en el “**Audio Selector**”.



5. Listening Mode Preset (Preajuste modo de audición)

Podrá asignar un modo de audición predeterminado a cada fuente de entrada, que se seleccionará automáticamente cuando seleccione cada fuente de entrada. Por ejemplo, podrá establecer el modo de audición predeterminado que se utilizará con señales de entrada de Dolby Digital. Podrá seleccionar otros modos de audición durante la reproducción, pero el modo especificado aquí se volverá a activar cuando se haya puesto el receptor de AV en espera.

- 1 Utilice ▲/▼ para seleccionar la fuente de entrada que desea establecer, y luego pulse ENTER. Aparecerá el siguiente menú.

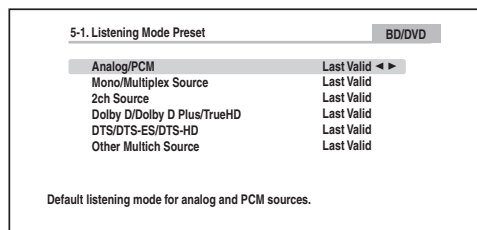

- 2 Utilice ▲/▼ para seleccionar el formato de señal que desea establecer, y luego utilice ◀/▶ para seleccionar un modo de audición. Únicamente podrán seleccionarse los modos de audición que pueden utilizarse con cada formato de señal de entrada (→ páginas 39 a 43). La opción "Last Valid" significa que se seleccionará el último modo de audición seleccionado. La opción "Straight Decode" significa que está seleccionado el modo de audición de decodificación en línea recta (Dolby Digital, DTS, etc.).

Nota

- Para el selector de entrada "TUNER" sólo estará disponible "Analog".
- Para el selector de entrada "NET" o "USB", "Digital" y "TrueHD" estarán disponibles.

- Para el selector de entrada "BLUETOOTH" sólo estará disponible "Digital".

■ Analog/PCM/Digital

Con este ajuste, podrá especificar el modo de audición que se utilizará cuando se reproduzca una señal de audio analógico (CD, TV, LD, VHS, MD, giradiscos, radio, casete, cable, satélite, etc.) o digital PCM (CD, DVD, etc.).

■ Mono/Multiplex Source

Con este ajuste podrá especificar el modo de audición que se utilizará cuando se reproduzca una señal de audio digital mono (DVD, etc.).

■ 2ch Source

Con este ajuste, usted puede especificar el modo de audición que se utiliza cuando se reproducen fuentes digitales estéreo de 2 canales (2/0), como por ejemplo Dolby Digital o DTS.

■ Dolby D/Dolby D Plus/TrueHD

Con este ajuste podrá especificar el modo de audición que se utilizará cuando se reproduzcan señales de audio digital en formato Dolby Digital o Dolby Digital Plus (DVD, etc.). Especifica el modo de audición predeterminado para fuentes Dolby TrueHD, tales como Blu-ray o HD DVD (entrada a través de HDMI).

■ DTS/DTS-ES/DTS-HD

Con este ajuste podrá especificar el modo de audición que se utilizará cuando se reproduzcan señales de audio digital con formato DTS o DTS-HD High Resolution (DVD, LD, CD, etc.). Especifica el modo de audición predeterminado para fuentes DTS-HD Master Audio, tales como Blu-ray o HD DVD (entrada a través de HDMI).

■ Other Multich Source

Especifica el modo de audición predeterminado para fuentes multicanal PCM de HDMI IN como DVD-Audio, y fuentes multicanal DSD como Super Audio CD.

6. Miscellaneous (Miscelánea)

Volume Setup

■ Maximum Volume

▶ **Off**, de **30** a **79**

Con este ajuste, podrá limitar el volumen máximo. Para desactivar este ajuste, seleccione "Off".

■ Power On Volume

▶ **Last, Min**, de **1** a **79** o **Max**

Con esta preferencia, podrá especificar el ajuste de volumen que se utilizará cada vez que se encienda el receptor de AV.

Para utilizar el mismo nivel de volumen que se estaba usando cuando se apagó el receptor de AV, seleccione "Last".

El ajuste "Power On Volume" no podrá establecerse más alto que el ajuste "Maximum Volume".

■ Headphone Level

▶ **-12dB** a **0dB** a **+12dB**

Con este ajuste, podrá especificar el volumen de los auriculares con relación al volumen principal. Resulta útil cuando existe una diferencia de volumen entre los altavoces y los auriculares.



OSD Setup

■ On Screen Display

- ▶ On
- ▶ Off

Esta preferencia determina si los datos operativos aparecerán en la pantalla cuando se ajuste una función del receptor de AV.

Incluso cuando esté seleccionado “On”, los datos operativos podrían no mostrarse si la fuente de entrada está conectada a una entrada **HDMI IN**.

■ Language

- ▶ English, Deutsch, Français, Español, Italiano, Nederlands, Svenska

Este ajuste determina el idioma utilizado para los menús en pantalla.

■ Screen Saver

- ▶ 3min, 5min, 10min
- ▶ Off

Con este ajuste, podrá especificar el tiempo que transcurre hasta que se activa el salvapantallas. Cuando esté activo, el salvapantallas se apagará y la pantalla volverá a su estado anterior si hay alguna actividad en el receptor de AV.

7. Hardware Setup (Configuración hardware)

Tuner

■ AM/FM Frequency Step

- ▶ 10kHz/200kHz:
- ▶ 9kHz/50kHz:

Seleccione el intervalo de frecuencia según su zona.

Para que la sintonización de AM/FM funcione correctamente, deberá especificar el intervalo de frecuencia AM/FM utilizado en su zona.

Nota

- Cuando cambia este ajuste, se eliminarán todas las presintonías de radio.

HDMI

■ HDMI CEC (RIHD)

- ▶ Off
- ▶ On

Active este ajuste para permitir que los componentes compatibles con **RIHD** conectados a través de HDMI sean controlados por el receptor de AV ([→ página 15](#)).

Nota

- Cuando se establece en “On” y se cierra el menú, se visualiza el nombre de los componentes conectados que son compatibles con **RIHD** y “**RIHD On**” se visualiza en el receptor de AV.
“Search...” → “(nombre)” → “**RIHD On**”
Si el receptor de AV no puede recibir el nombre del componente, se visualiza como “**Player***” o “**Recorder***”, etc. (aparecerá “*”, que indica el número de componentes, cuando se reciben dos o más).
- Cuando se conecta un componente compatible con **RIHD** al receptor de AV a través del cable HDMI, el nombre del componente conectado se visualiza en la pantalla del receptor de AV. Por ejemplo, mientras ve un programa de televisión, si acciona un reproductor de discos Blu-ray/DVD (que estaba encendido) usando el mando a distancia del receptor de AV, se visualiza el nombre del reproductor de discos Blu-ray/DVD en el receptor de AV.
- Ajústelo en “Off” si el equipo conectado no es compatible o si no está seguro de que lo sea.
- Si el funcionamiento no es normal cuando esté ajustado en “On”, cambie el ajuste a “Off”.
- Consulte el manual de instrucciones del componente conectado para obtener información detallada.
- Cuando el ajuste “**HDMI CEC (RIHD)**” está establecido en “On”, el consumo de energía en el modo en espera aumenta ligeramente. (Dependiendo del estado del televisor, el receptor de AV entrará en el modo en espera como de costumbre.)
- El control **RIHD** no es compatible con **HDMI OUT SUB**. Utilice **HDMI OUT MAIN** en su lugar.
- Cuando el equipo fuente esté conectado con la conexión **RI**, puede funcionar incorrectamente si “**HDMI CEC (RIHD)**” está ajustado en “On”.



■ HDMI Through

▶ Off

▶ **BD/DVD, CBL/SAT, GAME, PC, AUX, TV/CD, PHONO:**

Selecciona la fuente de entrada para la cual se activa la función HDMI Through.

▶ Last:

La función HDMI Through se activa en la fuente de entrada seleccionada en el momento de ajustar el receptor de AV en el modo en espera.

Cuando se activa la función HDMI Through, independientemente de si el receptor de AV está activado o en espera, el flujo de datos de audio y vídeo de una entrada HDMI será transmitido al televisor o a otros componentes a través de la conexión HDMI. El indicador **HDMI** se iluminará tenuemente en el modo en espera. Tenga en cuenta que es posible que el indicador no se ilumine bajo ciertas condiciones (→ [página 20](#)).

Este ajuste se fija automáticamente en **“Auto”** cuando el ajuste **“HDMI CEC (RIHD)”** anterior está establecido en **“On”**, teniendo como resultado la selección automática de la fuente de entrada.

Nota

- Solo se activa una fuente de entrada asignada a **HDMI IN** a través del ajuste **“HDMI Input”** (→ [página 52](#)).
- El consumo de energía en el modo en espera aumentará mientras se ejecuta la función HDMI Through; sin embargo, en los siguientes casos se puede ahorrar energía:
 - El televisor está en el modo en espera.
 - Usted está viendo un programa de televisión.
- Consulte el manual de instrucciones del componente conectado para obtener información detallada.
- Dependiendo del componente conectado, es posible que no se seleccione la fuente de entrada correcta con el ajuste establecido en **“Auto”**.
- Este ajuste se establecerá automáticamente en **“Off”** cuando el ajuste **“HDMI CEC (RIHD)”** se establezca en **“Off”**.
- Esta función sólo está disponible para el jack de **HDMI OUT MAIN**.

■ Audio TV Out (Main)

▶ Off

▶ On

Esta preferencia determina si la señal de audio entrante se emite desde **HDMI OUT MAIN**. Tal vez desee activar esta preferencia si su televisor está conectado a **HDMI OUT MAIN** y quiere escuchar el audio de un componente conectado a través de los altavoces del televisor. Normalmente, este ajuste deberá estar establecido en **“Off”**.

Nota

- Si se selecciona **“On”** y el audio se emite desde el televisor, el receptor de AV no emitirá sonido a través de los altavoces. En este caso, aparecerá **“TV Speaker”** en la pantalla del receptor de AV al pulsar **DISPLAY**.
- Cuando **“HDMI CEC (RIHD)”** está ajustado en **“On”**, este ajuste estará fijo en **“Auto”**.
- Este ajuste estará fijo en **“Off”** cuando **“Monitor Out”** esté establecido en **“Sub”** (→ [página 51](#)).
- Con algunos televisores y señales de entrada, podría no emitirse ningún sonido cuando este ajuste esté establecido en **“On”**.
- Cuando **“Audio TV Out (Main)”** o **“HDMI CEC (RIHD)”** están ajustados en **“On”** y usted está escuchando a través de los altavoces del televisor, al subir el volumen del receptor de AV se emitirá sonido a través de los altavoces izquierdo y derecho del receptor de AV. Para detener la salida de sonido de los altavoces del receptor de AV, cambie los ajustes, cambie la configuración del televisor o baje el volumen del receptor de AV.
- El modo de audición no se puede cambiar cuando este ajuste esté establecido en **“On”** y el audio se emita desde el televisor.
- Si la señal de audio del reproductor no es compatible con el televisor, el audio no se emite desde el televisor aunque este ajuste esté activado. Cuando no se puede emitir el audio desde el televisor, (Cuando **“Monitor Out”** está ajustado en **“Both”**, el audio no se puede emitir desde el televisor conectado a **HDMI OUT MAIN** y a **HDMI OUT SUB**) el audio se emite desde los altavoces conectados al receptor de AV.

■ Audio TV Out (Sub)

▶ Off

▶ On

Esta preferencia determina si la señal de audio entrante se emite desde **HDMI OUT SUB**. Tal vez desee activar esta preferencia si su televisor está conectado a **HDMI OUT SUB** y quiere escuchar el audio de un componente conectado a través de los altavoces del televisor. Normalmente, este ajuste deberá estar establecido en **“Off”**.

Nota

- Si se selecciona **“On”** y el audio se emite desde el televisor, el receptor de AV no emitirá sonido a través de los altavoces. En este caso, aparecerá **“TV Speaker”** en la pantalla del receptor de AV al pulsar **DISPLAY**.
- Este ajuste estará fijo en **“Off”** cuando **“Monitor Out”** esté establecido en **“Main”** (→ [página 51](#)).
- Cuando **“Monitor Out”** esté establecido en **“Both”** (→ [página 51](#)), y este ajuste esté habilitado, ajuste la salida de audio del componente fuente en 2ch PCM.
- Con algunos televisores y señales de entrada, podría no emitirse ningún sonido cuando este ajuste esté establecido en **“On”**.
- Cuando **“Audio TV Out (Sub)”** están ajustados en **“On”** y usted está escuchando a través de los altavoces del televisor, al subir el volumen del receptor de AV se emitirá sonido a través de los altavoces izquierdo y derecho del receptor de AV. Para detener la salida de sonido de los altavoces del receptor de AV, cambie los ajustes, cambie la configuración del televisor o baje el volumen del receptor de AV.
- El modo de audición no se puede cambiar cuando este ajuste esté establecido en **“On”** y el audio se emita desde el televisor.
- Cuando **“Monitor Out”** está ajustado en **“Both”** (→ [página 51](#)) y solo **“Audio TV Out (Sub)”** está ajustado en **“On”**, el audio no se emite desde el televisor conectado a **HDMI OUT SUB** excepto en el caso de que la entrada de audio sea a través de HDMI.
- Si la señal de audio del reproductor no es compatible con el televisor, el audio no se emite desde el televisor aunque este ajuste esté activado. Cuando no se puede emitir el audio desde el televisor, (Cuando **“Monitor Out”** está ajustado en **“Both”**, el audio no se puede emitir desde el televisor conectado a **HDMI OUT MAIN** y a **HDMI OUT SUB**) el audio se emite desde los altavoces conectados al receptor de AV.



■ Audio Return Channel

▶ Off

▶ Auto:

La señal de audio del sintonizador de su televisor puede ser enviada a **HDMI OUT MAIN** del receptor de AV.

La función de canal de retorno de audio (ARC) permite a un televisor compatible con ARC enviar el flujo de datos de audio al **HDMI OUT MAIN** del receptor de AV. Para usar esta función, se debe seleccionar el selector de entrada **TV/CD** y el televisor debe ser compatible con la función ARC. El indicador **ARC** se iluminará cuando se detecte la señal de audio. Ajuste predeterminado: “- - -”

Nota

- Este ajuste estará fijo en “- - -” cuando el ajuste “**HDMI CEC (RIHD)**” está establecido en “**Off**”.
- Este ajuste se establecerá automáticamente en “**Auto**” cuando el ajuste “**HDMI CEC (RIHD)**” se establezca en “**On**” la primera vez.
- Si ajusta “**Audio Return Channel**” en “**Auto**”, los ajustes “**Audio Selector**” del selector de entrada **TV/CD** cambiarán automáticamente a “**ARC**” (→ [página 60](#)).

Consejo

- Tras cambiar los ajustes de “**HDMI CEC (RIHD)**”, “**HDMI Through**” o “**Audio Return Channel**”, apague la alimentación de todos los equipos conectados y, a continuación, vuelva a encenderlos. Consulte los manuales del usuario de todos los equipos conectados.

■ Lip Sync

▶ Off

▶ On

Esta función permite que el receptor de AV corrija automáticamente cualquier retraso entre el vídeo y el audio, basándose en los datos del monitor conectado.

Nota

- Esta función sólo será operativa si el televisor compatible con HDMI admite Sincronización de Labios de HDMI.

■ InstaPrevue

Estos ajustes se aplican a “**InstaPrevue**” del menú Home (→ [página 45](#)) y especifique la pantalla de previsualización de los flujos de vídeo HDMI.

Sub Window

▶ Multi:

Muestra todas las miniaturas de previsualización a la vez.

▶ Single:

Muestra las miniaturas de previsualización una a una.

Con este ajuste, puede establecer el número de miniaturas de previsualización que se muestran.

Position

(con “**Sub Window**” ajustado en “**Multi**”)

▶ Top, Bottom, Left, Right

(con “**Sub Window**” ajustado en “**Single**”)

▶ Upper Left, Upper Right, Lower Left, Lower Right

Con este ajuste, puede establecer la posición de las miniaturas de previsualización en la pantalla del televisor.

Nota

- Dependiendo de las señales de vídeo, es posible que la imagen no se muestre correctamente en las miniaturas de previsualización de InstaPrevue.

Auto Standby

■ Auto Standby

▶ Off

▶ On

Quando “**Auto Standby**” esté ajustado en “**On**”, el indicador **ASb** se iluminará y el receptor de AV pasará automáticamente al modo en espera si el dispositivo no funciona durante 30 minutos y no hay ninguna señal de entrada de audio o vídeo.

“**Auto Standby**” aparecerá en la pantalla del receptor de AV y OSD 30 segundos después de que se active Auto Standby.

Nota

- Cuando se ajusta en “**On**”, la función Auto Standby puede activarse durante la reproducción con algunas fuentes.
- La función Auto Standby no funciona cuando la Zona 2 está activada.

■ HDMI Through

▶ Off

▶ On

Este ajuste activa o desactiva el modo en espera automático durante HDMI Through al detectar la señal de entrada audio/vídeo.

Quando este ajuste está establecido en “**On**”, el receptor de AV entrará automáticamente en modo de espera si no hay entrada de señal de audio ni vídeo durante HDMI Through durante 30 minutos. (La función Auto Standby no funciona cuando la Zona 2 está activada.)

Quando este ajuste está establecido en “**Off**”, el estado de HDMI Through se mantiene a pesar de la señal de entrada de audio/vídeo.

Consejo

- Es posible entrar en modo de espera al configurar el “**HDMI CEC (RIHD)**” en “**On**” y utilizar componentes compatibles con CEC a pesar del ajuste mencionado anteriormente. Consulte “**HDMI CEC (RIHD)**” en “7. Hardware Setup (Configuración hardware)” para la operación vinculada (→ [página 62](#)).
- Cuando el HDMI Through está activado, el consumo de energía aumenta ligeramente.

Nota

- Este ajuste estará fijo en “**Off**” cuando “**Auto Standby**” está establecido en “**Off**”.



Network

Esta sección explica cómo configurar los ajustes de red del receptor de AV manualmente.

Después de modificar los ajustes de red, debe confirmar los cambios ejecutando **“Save”**.

Si está activado el servidor DHCP de su router, no tendrá que cambiar ninguno de estos ajustes, ya que el receptor de AV está programado para usar DHCP para configurarse automáticamente por defecto (es decir, DHCP está ajustado en **“Enable”**). Sin embargo, si el servidor DHCP del router no está activo (por ejemplo, si está usando una dirección IP estática), tendrá que configurar usted mismo estos ajustes y, en este caso, resultará esencial saber cómo funciona una red Ethernet.

¿Qué es DHCP?

Los routers, ordenadores, el receptor de AV y otros dispositivos usan DHCP (Dynamic Host Configuration Protocol, Protocolo de configuración dinámica de anfitrión) para configurarse automáticamente en una red.

¿Qué es DNS?

El DNS (Domain Name System, Sistema de nombres de dominio) convierte los nombres de dominio en direcciones IP. Por ejemplo, cuando introduce un nombre de dominio como *www.onkyousa.com* en el navegador web, antes de acceder al sitio, el navegador utiliza DNS para traducirlo a una dirección IP que, en este caso, es 63.148.251.142.

■ Network Connection

▶ Wired

▶ Wireless

Este ajuste determina si conecta el receptor de AV a la red mediante la LAN con cable o la LAN inalámbrica. Si lo conecta mediante la LAN inalámbrica, seleccione **“Wireless”**. Consulte **“Realizar la configuración de la LAN inalámbrica”** para conocer los ajustes (→ [página 26](#)).

Consejo

- El mismo ajuste está disponible incluso si se seleccionó **“Wireless”** en **“Network Connection”** en la configuración inicial (→ [página 22](#)).

■ MAC Address

Esta es la dirección MAC (Media Access Control, Dirección de control de acceso al medio) del receptor de AV. Esta dirección no se puede cambiar.

■ DHCP

▶ Enable

▶ Disable

Este ajuste determina si el receptor de AV utiliza DHCP para configurar automáticamente la dirección IP, la máscara de subred, la compuerta y los ajustes del servidor DNS.

Nota

- Si selecciona **“Disable”**, deberá configurar los ajustes **“IP Address”**, **“Subnet Mask”**, **“Gateway”** y **“DNS Server”** usted mismo.

■ IP Address

▶ Clase A:

“10.0.0.0” a **“10.255.255.255”**

▶ Clase B:

“172.16.0.0” a **“172.31.255.255”**

▶ Clase C:

“192.168.0.0” a **“192.168.255.255”**

Escriba una dirección IP estática proporcionada por su proveedor de servicios de Internet (ISP).

La mayoría de los routers utiliza direcciones IP de la clase C.

■ Subnet Mask

Escriba la dirección de la máscara de subred proporcionada por su proveedor de servicios de Internet (normalmente **255.255.255.0**).

■ Gateway

Escriba la dirección de la compuerta proporcionada por su proveedor de servicios de Internet.

■ DNS Server

Escriba las direcciones del servidor DNS proporcionadas por su proveedor de servicios de Internet.

■ Proxy URL

Para usar un proxy web, escriba aquí su URL.

■ Proxy Port

Si utiliza un proxy web, escriba un número de puerto de proxy aquí.

■ Network Standby

▶ On

▶ Off

Este ajuste activa o desactiva el control de la red. Cuando está activado, el indicador **NET** se iluminará tenuemente mientras el receptor de AV esté en el modo en espera. Tenga en cuenta que es posible que el indicador no se ilumine bajo ciertas condiciones (→ [página 20](#)).

Nota

- Cuando esté establecido en **“On”**, el consumo de energía en el modo en espera se incrementará ligeramente.

■ Update Notice

▶ Enable

▶ Disable

Quando está activado este ajuste, recibirá una notificación si está disponible una actualización muy importante de firmware a través de la red.

Nota

- Al seleccionar **“Never Remind me”** en la ventana de notificación se cambiará este ajuste a **“Disable”** (→ [página 20](#)).
- Si desea más información sobre la notificación de actualización, consulte **“Notificación de actualización del firmware”** (→ [página 20](#)).



■ Bluetooth

Este ajuste permite al receptor de AV emparejarse con un dispositivo con tecnología Bluetooth.

Status

Pulse el botón **ENTER** para mostrar “**Now Pairing**” e inicie el emparejamiento.

Consejo

- Si no se establece el ajuste de emparejamiento, “**Ready**” aparecerá en el indicador de la pantalla. El nombre del dispositivo emparejado con el receptor de AV se muestra si se establece el ajuste de emparejamiento.
- Para obtener información detallada acerca de la conexión Bluetooth, consulte el manual de instrucciones del dispositivo con tecnología Bluetooth.
- El emparejamiento puede realizarse manteniendo pulsado el botón **BLUETOOTH** del receptor de AV hasta que el indicador **BLUETOOTH** parpadee.

Nota

- Este ajuste no puede seleccionarse si ha seleccionado **NET** o **USB** como selector de entrada en la Zona 2.

Initial Setup

Si se saltó el asistente de configuración inicial, por ejemplo en el primer uso, puede acceder a él desde aquí.

Consulte “**Initial Setup**” (→ [página 21](#)).

Nota

- Este ajuste no puede seleccionarse si el ajuste “**Monitor Out**” está establecido en “**Sub**”.

8. Remote Controller Setup (Config. del controlador remoto)

Remote ID

■ Remote ID

▶ **1, 2 o 3**

Cuando se utilicen varios componentes Onkyo dentro de la misma sala, sus códigos de ID remota podrían superponerse. Para diferenciar el receptor de AV de otros componentes, podrá cambiar su ID remota de “**1**” a “**2**” o “**3**”.

Nota

- Si cambia la ID remota del receptor de AV, asegúrese de cambiar el mando a distancia a la misma ID (vea a continuación); de otro modo, no podrá controlarlo con el mando a distancia.

Cambio de la ID del mando a distancia

- 1** Mientras mantiene presionado **RECEIVER**, pulse y mantenga presionado **Q SETUP** hasta que se ilumine el mando a distancia (aproximadamente 3 segundos).
- 2** Utilice los botones numéricos para introducir la ID **1, 2 o 3**.
El indicador del mando a distancia parpadeará dos veces.

Remote Mode Setup

Consulte “Localización de los códigos de mando a distancia” (→ [página 69](#)).

9. Lock Setup (Configuración bloqueo)

Con esta preferencia, podrá proteger los ajustes bloqueando los menús de configuración.

■ Setup

- ▶ **Locked**
- ▶ **Unlocked**

Cuando esté seleccionado “**Locked**”, los menús de configuración estarán bloqueados y no se podrá cambiar ningún ajuste.



Zona 2

Además de su sala de audición principal, también podrá disfrutar de la reproducción en otra sala, a la que denominaremos la Zona 2. Y podrá seleccionar una fuente diferente para cada sala.

Conexiones de la Zona 2

Conexión de los altavoces de la Zona 2 directamente al receptor de AV

Esta configuración le permite seleccionar fuentes diferentes para la sala principal y la Zona 2. Esto se llama Zona activada, ya que los altavoces de la Zona 2 se activan mediante el receptor de AV.

Para utilizar esta configuración, debe activar el ajuste de Zona 2 activada ([→ página 53](#)).

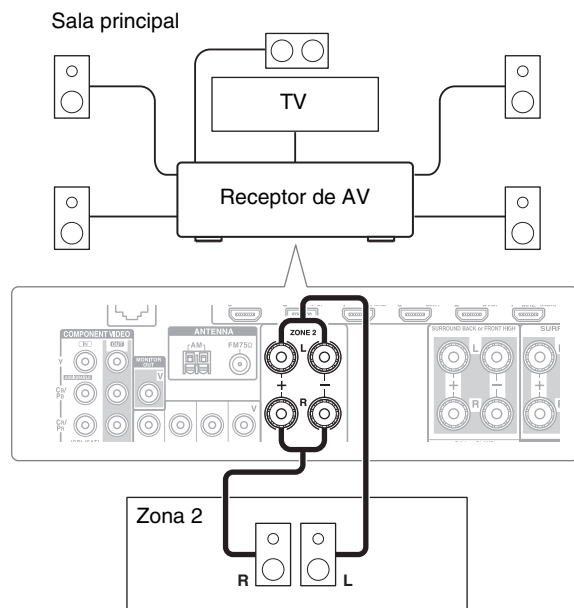

Nota

- Con esta configuración, el volumen de la Zona 2 se controlará mediante el receptor de AV.
- Cuando se utiliza la Zona 2 activada, la reproducción en la sala principal se reduce a 5.1 canales.

Conexión de los altavoces de zona a un amplificador adicional

Esta configuración permite la reproducción de 7.1 canales en la sala de audición principal y de 2 canales estéreo en la Zona 2.

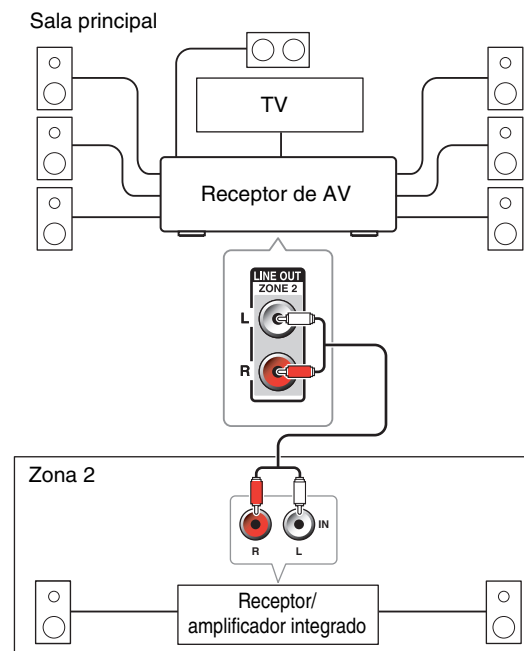

Nota

- El volumen de la Zona 2 deberá establecerse en el amplificador de la Zona 2.

Control de los componentes de la Zona 2

■ Operación en los receptor de AV

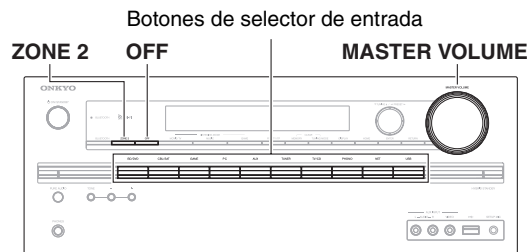

1 Para activar la Zona 2 y seleccionar una fuente de entrada, pulse ZONE 2 seguido de un botón de selección de entrada antes de que pasen 8 segundos.

La Zona 2 se activará y el indicador **Z2** se iluminará en la pantalla del receptor de AV.

Para seleccionar la misma fuente que la sala principal, pulse **ZONE 2** dos veces. “**Z2 Sel: Source**” aparecerá en la pantalla del receptor de AV.

2 Para apagar la Zona 2, pulse OFF.

La zona se apagará.

■ Operación con el mando a distancia

Para controlar la Zona 2, deberá pulsar **ZONE2** en el mando a distancia.

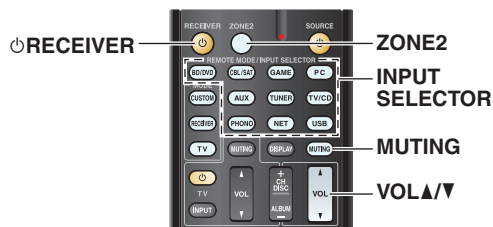

1 Pulse ZONE2, apunte el mando a distancia al receptor de AV y pulse **RECEIVER**.

La Zona 2 se encenderá y el indicador **Z2** se iluminará en la pantalla del receptor de AV.

2 Para seleccionar una fuente de entrada para la Zona 2, pulse ZONE2 y después un botón INPUT SELECTOR.

3 Para apagar la Zona 2, pulse ZONE2 y a continuación **RECEIVER**.

La zona se apagará.

Ajuste del volumen de la Zona 2

■ Operación con el mando a distancia

1 Pulse ZONE2.

2 Use VOL ▲/▼.

■ Operación en el receptor de AV

1 Pulse ZONE 2 (el indicador **Z2** parpadeará en la pantalla del receptor de AV).

2 Use MASTER VOLUME dentro de los siguientes 8 segundos.

Si los altavoces de la Zona 2 están conectados a un receptor o a un amplificador integrado en la Zona 2, emplee el control de volumen de éste para ajustar el volumen.

Silenciamiento Zona 2

■ Operación con el mando a distancia

1 Pulse ZONE2 seguido de MUTING.

Consejo

- Para desactivar el silencio, pulse **ZONE2** seguido de **MUTING** nuevamente. El sonido de la zona también podrá reactivarse ajustando el volumen.

Nota

- Se emitirán únicamente fuentes de entrada analógicas, **NET** o **USB** desde las tomas **ZONE 2 LINE OUT** y los terminales **ZONE 2 L/R**.
- No podrá seleccionar emisoras de radio de AM o FM diferentes para su sala principal y la Zona 2. Se oirá la misma emisora de radio de AM/FM en cada sala. Por ejemplo, si tiene sintonizada una emisora de FM para la sala principal, dicha emisora se usará también en la Zona 2.
- No puede seleccionar un selector de entrada **NET** o **USB** diferente para la sala principal y la Zona 2. Es decir, si ha seleccionado el selector de entrada **USB** para la Zona 2, se seleccionará el selector de entrada **USB** en la sala principal aunque se haya seleccionado **NET** para la sala principal.
- **BLUETOOTH** no puede seleccionarse como selector de entrada en la Zona 2. Si reproduce audio desde un dispositivo con tecnología Bluetooth en la Zona 2, seleccione “**Z2 Sel: Source**” y **BLUETOOTH** como selector de entrada en la sala principal.
- Cuando la Zona 2 está activada y su selector de entrada está seleccionado, el consumo de energía en el modo en espera disminuye ligeramente.
- Mientras la Zona 2 se encuentre activa, las funciones **RI** no estarán operativas.
- Cuando ajuste el receptor de AV en el modo en espera mientras esté activa la Zona 2, el indicador **Z2** se iluminará tenuemente.

Cómo controlar otros componentes

Podrá utilizar el mando a distancia del receptor de AV para controlar otros componentes de AV, incluidos los de otros fabricantes. En esta sección se explica cómo introducir el código de mando a distancia para un componente que desee controlar: DVD, televisor, CD, etc.

Códigos de mando a distancia preprogramados

Los siguientes botones de **REMOTE MODE** están preprogramados con códigos de mando a distancia para controlar los componentes que se presentan en la lista. No necesitará introducir ningún código de mando a distancia para controlar estos componentes. Para obtener información detallada sobre el control de estos componentes, consulte las páginas indicadas.

BD/DVD	Reproductor de discos Blu-ray de Onkyo (→ página 71)
TV/CD	Reproductor de CD Onkyo (→ página 70)
PC	Apple TV

Localización de los códigos de mando a distancia

Podrá buscar el código de mando a distancia apropiado en el menú en pantalla.

Nota

- Deberá conectar el televisor a la salida HDMI (**HDMI OUT MAIN**) para hacer el siguiente ajuste en pantalla.

- 1** Pulse **RECEIVER** seguido de **HOME**.
- 2** Utilice **◀/▶** o **▲/▼** para seleccionar “**Setup**”, y luego pulse **ENTER**.

- 3** Utilice **▲/▼** para seleccionar “**Remote Controller Setup**”, y luego pulse **ENTER**.
- 4** Utilice **▲/▼** para seleccionar “**Remote Mode Setup**”, y luego pulse **ENTER**.
- 5** Utilice **▲/▼** para seleccionar el modo remoto y luego pulse **ENTER**.
Aparecerá el menú de selección de categoría.
- 6** Utilice **▲/▼** para seleccionar la categoría y luego pulse **ENTER**.
Aparecerá la pantalla de teclado para introducir el nombre de marca.
- 7** Utilice **▲/▼/◀/▶** para seleccionar un carácter, y luego pulse **ENTER**.
Repita este paso con los tres primeros caracteres del nombre de marca.
Cuando haya introducido el tercer carácter, seleccione “**Search**” y pulse **ENTER**.
Aparecerá una lista de nombres de marca.
Si no encuentra el nombre de marca deseado: Utilice ▶ para seleccionar “Not Listed”, y luego pulse ENTER.
Aparecerá la pantalla de teclado para introducir el nombre de marca.
- 8** Utilice **▲/▼** para seleccionar una marca y luego pulse **ENTER**.
Aparecerá un código de mando a distancia con sus instrucciones. Siga el procedimiento.
- 9** Si puede controlar el componente, utilice **▲/▼** para seleccionar “**OK**” y luego pulse **ENTER**.
El menú en pantalla vuelve a la pantalla frontal del “**Remote Mode Setup**”.

Si no puede controlar el componente, utilice ▲/▼ para seleccionar “Try Next Code” y luego pulse ENTER.

Aparecerá el código siguiente.

Introducción de códigos de mando a distancia

Necesitará introducir un código para cada componente que desee controlar.

- 1** Busque el código de mando a distancia apropiado en la lista de **Códigos de mando a distancia suministrada por separado**.
Los códigos están organizados por categorías (por ej., reproductor de DVD, televisor, etc.).
- 2** Manteniendo pulsado el botón **REMOTE MODE** para el cual desea introducir un código, pulse y mantenga presionado el botón **DISPLAY** (aproximadamente 3 segundos).
Se enciende el indicador remoto.

Nota

- No podrán introducirse códigos de mando a distancia para **RECEIVER** y el botón multizona.
- Únicamente podrán introducirse códigos de mando a distancia de televisor para el botón **TV**.
- Con la excepción de **RECEIVER**, **TV** y el botón multizona, se pueden asignar códigos de mando a distancia de cualquier categoría a los botones de **REMOTE MODE**. No obstante, estos botones también pueden funcionar como botones de selector de entrada; por tanto, seleccione un botón **REMOTE MODE** que se corresponda con la entrada a la cual está conectado el componente. Por ejemplo, si conecta un reproductor de CD a la entrada de CD, seleccione **TV/CD** cuando introduzca su código de mando a distancia.

- 3** Antes de que transcurran 30 segundos, utilice los botones numéricos para introducir el código de mando a distancia de 5 dígitos.
El indicador del mando a distancia parpadeará dos veces.

Si el código de mando a distancia no se introduce correctamente, el indicador del mando a distancia parpadeará una vez lentamente.

Nota

- Los códigos de mando a distancia proporcionados son correctos en el momento de la publicación de este manual, pero están sujetos a cambios.



Reajuste de los botones de colores

Es posible cambiar la configuración predeterminada de los botones de colores de **REMOTE MODE**.

- 1 Mientras mantiene presionado el botón de REMOTE MODE que desea programar, mantenga pulsado A (rojo) hasta que se ilumine el indicador del mando a distancia (aproximadamente 3 segundos).**

Solo se pueden cambiar los botones de colores para componentes cuyos códigos pertenezcan a categorías de la lista de códigos de mando a distancia (reproductor de BD/DVD, televisor, decodificador de cable, etc).

- 2 Antes de que transcurran 30 segundos, pulse los botones de colores en el orden en el que desee reasignarlos.**

Las pulsaciones de botón se asignan a cada botón de izquierda a derecha. El indicador del mando a distancia parpadeará dos veces, indicando que se ha asignado la secuencia correctamente. Si la secuencia no se ha asignado correctamente, el indicador del mando a distancia parpadeará solo una vez.

Consejo

- Para restablecer los ajustes predeterminados de los botones de **REMOTE MODE**, consulte "Reajuste de los botones de REMOTE MODE".

Nota

- Si se pulsa un botón distinto de los botones de colores, la operación se cancelará.
- Esta operación no se puede realizar mientras el receptor de AV está en el modo Receiver (receptor) o cuando Zona 2 está activa.

Códigos de mando a distancia para componentes Onkyo conectados a través de RI

Los componentes Onkyo que esté conectados a través de **RI** se controlarán apuntando el mando a distancia al receptor de AV y no al componente. Esto le permitirá controlar componentes que no estén a la vista, por ejemplo en una estantería.

- 1 Asegúrese de que cada componente Onkyo se conecta con un cable RI y un cable de audio analógico (RCA).**

Consulte "Conexión de componentes RI de Onkyo" para obtener más información (→ [página 19](#)).

- 2 Consulte la sección anterior para introducir el código de mando a distancia apropiado para un botón REMOTE MODE.**

▶ **42157:**

Reproductor de casetes Onkyo con **RI**

▶ **81993:**

Dock Onkyo con **RI**

- 3 Pulse el botón REMOTE MODE, apunte con el mando a distancia al receptor de AV y utilice el componente.**

Cómo controlar los componentes Onkyo sin RI

Si desea controlar un componente Onkyo apuntando con el mando a distancia directamente al mismo o si quiere controlar un componente Onkyo que no esté conectado a través de **RI**, emplee los siguientes códigos de mando a distancia:

▶ **30627:**

Reproductor de DVD Onkyo sin **RI**

▶ **71817:**

Reproductor de CD Onkyo sin **RI**

▶ **32900/33100/33500:**

Reproductor de discos Blu-ray Onkyo

▶ **32901/33104/33504:**

Reproductor de HD DVD Onkyo

▶ **70868:**

Grabador MD Onkyo sin **RI**

▶ **71323:**

Grabador de CD Onkyo sin **RI**

▶ **82990:**

Dock Onkyo sin **RI**

Reajuste de los botones de REMOTE MODE

Podrá restablecer un botón **REMOTE MODE** a su código de mando a distancia predeterminado.

- 1 Mientras mantiene presionado el botón de REMOTE MODE que desea reajustar, mantenga pulsado HOME hasta que se ilumine el indicador del mando a distancia (aproximadamente 3 segundos).**

- 2 Antes de que transcurran 30 segundos, pulse de nuevo el botón REMOTE MODE.**

El indicador del mando a distancia parpadeará dos veces, indicando que se ha restablecido el botón. Cada uno de los botones de **REMOTE MODE** está preprogramado con un código de mando a distancia. Cuando se restablezca un botón, se restaurará su código preprogramado.

Cómo restablecer el mando a distancia

Podrá restablecer el mando a distancia a sus valores predeterminados.

- 1 Mientras mantiene presionado RECEIVER, pulse y mantenga presionado HOME hasta que se ilumine el mando a distancia (aproximadamente 3 segundos).**

- 2 Antes de que transcurran 30 segundos, pulse de nuevo el botón RECEIVER.**

El indicador del mando a distancia parpadeará dos veces, indicando que se ha restablecido el mando a distancia.



Cómo controlar otros componentes

Pulsando el botón **REMOTE MODE** que ha sido programado con el código de mando a distancia para su componente, puede controlar el componente como se indica a continuación.

Para obtener detalles sobre la introducción de un código de mando a distancia para otros componentes, consulte "Introducción de códigos de mando a distancia" (→ [página 69](#)).

Cómo controlar un televisor

TV está preprogramado con el código de mando a distancia para controlar un televisor que es compatible con el **RIHD***1 (limitado a algunos modelos). El televisor deberá poder recibir comandos de mando a distancia a través de **RIHD** y conectarse al receptor de AV mediante HDMI. Si el control de su televisor a través de **RIHD** no funciona correctamente, programe el código de mando a distancia en el botón **TV** y utilice el modo remoto del televisor para controlarlo.

Utilice los siguientes códigos de mando a distancia:

▶ **11807/13100/13500:**

TV con **RIHD**

Cómo controlar Apple TV

Si programa el mando a distancia suministrado con el código de mando a distancia adecuado, puede utilizarlo para controlar su Apple TV.

Utilice los siguientes códigos de mando a distancia:

▶ **02615:**

Apple TV

Control de un dispositivo móvil compatible con MHL

Si programa el mando a distancia suministrado con el código de mando a distancia adecuado, puede utilizarlo para controlar su dispositivo móvil compatible con MHL.

Conecte su dispositivo móvil compatible con MHL a la toma **HDMI IN 1**. Le recomendamos programar el código de mando a distancia en el botón **AUX**.

Utilice los siguientes códigos de mando a distancia:

▶ **33101:**

Dispositivo móvil compatible con MHL

Nota

- Con algunos dispositivos móviles no se puede garantizar un funcionamiento fiable.

Cómo controlar un reproductor de discos Blu-ray/DVD, un reproductor de HD DVD o un grabador de DVD

BD/DVD está preprogramado con el código de mando a distancia para controlar un componente que es compatible con el **RIHD***1 (limitado a algunos modelos). El componente deberá poder recibir comandos de mando a distancia a través de **RIHD** y conectarse al receptor de AV mediante HDMI.

Utilice los siguientes códigos de mando a distancia:

▶ **32910/33101/33501/31612:**

Reproductor de discos Blu-ray/DVD con

RIHD

*1 La función **RIHD** sustentada por el receptor de AV es la función de control del sistema CEC del estándar HDMI.

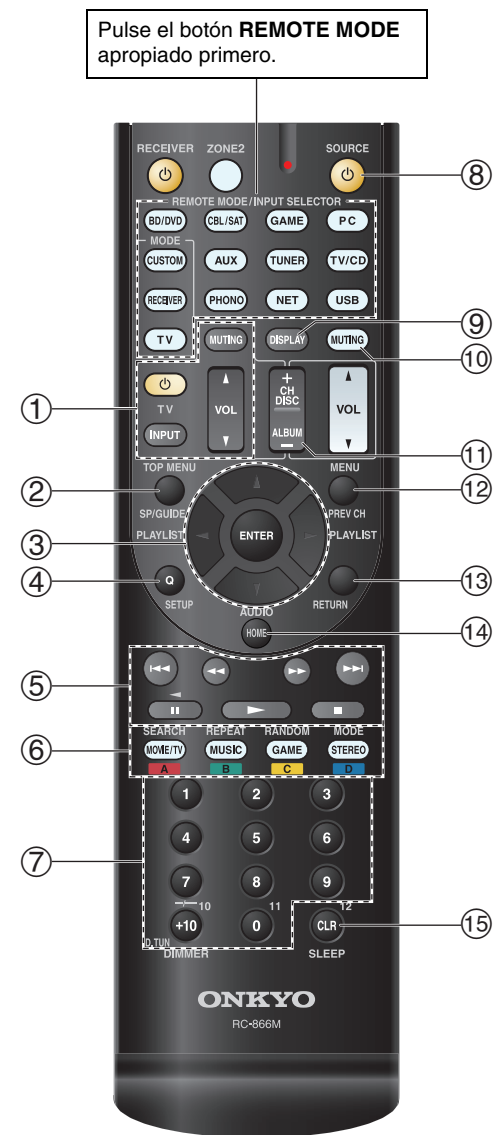

■ **Funcionamiento del televisor**

Botones disponibles	
① ⏻, INPUT, TV VOL ▲/▼, MUTING	⑦ Número: 1 a 9, 0 Número: +10*1
② GUIDE	⑨ DISPLAY
③ ▲/▼/◀/▶, ENTER	⑪ CH +/-
④ SETUP	⑫ PREV CH
⑤ ▶, II, ■, ◀◀, ▶▶, I◀◀, ▶▶I*1	⑬ RETURN
	⑭ AUDIO*1
⑥ A (Rojo)*1	⑮ CLR
B (Verde)*1	
C (Amarillo)*1	
D (Azul)*1	

■ **Funcionamiento del reproductor de discos Blu-ray/reproductor de HD DVD**

Botones disponibles	
② TOP MENU	⑧ ⏻SOURCE
③ ▲/▼/◀/▶, ENTER	⑨ DISPLAY
④ SETUP	⑩ MUTING
⑤ ▶, II, ■, ◀◀, ▶▶, I◀◀, ▶▶I	⑪ CH +/- DISC +/-
⑥ A (Rojo)	⑫ MENU
B (Verde)	⑬ RETURN
C (Amarillo)	⑭ AUDIO*1
D (Azul)	⑮ CLR
⑦ Número: 1 a 9, 0 Número: +10*1	

■ **Funcionamiento del reproductor de DVD/grabador de DVD**

Botones disponibles	
② TOP MENU	⑧ ⏻SOURCE
③ ▲/▼/◀/▶, ENTER	⑨ DISPLAY
④ SETUP	⑩ MUTING
⑤ ▶, II, ■, ◀◀, ▶▶, I◀◀, ▶▶I	⑪ CH +/- DISC +/-
⑥ A (Rojo)*1	⑫ MENU
B (Verde)	⑬ RETURN
C (Amarillo)*1	⑭ AUDIO*1
D (Azul)*1	⑮ CLR
⑦ Número: 1 a 9, 0 Número: +10*1	

■ **Funcionamiento del VCR/PVR**

Botones disponibles	
② GUIDE	⑧ ⏻SOURCE
③ ▲/▼/◀/▶, ENTER	⑨ DISPLAY
④ SETUP	⑩ MUTING
⑤ ▶, II, ■, ◀◀, ▶▶, I◀◀, ▶▶I	⑪ CH +/- ⑫ PREV CH
⑦ Número: 1 a 9, 0 Número: +10	⑬ RETURN ⑮ CLR

■ **Funcionamiento del reproductor de cassetes**

Botones disponibles	
⑤ ▶, ◀ (reproducción hacia atrás), ■, ◀◀, ▶▶, I◀◀, ▶▶I	⑧ ⏻SOURCE ⑩ MUTING

■ **Funcionamiento del receptor de satélite/receptor de cable**

Botones disponibles	
② GUIDE	⑧ ⏻SOURCE
③ ▲/▼/◀/▶, ENTER	⑨ DISPLAY
④ SETUP	⑩ MUTING
⑤ ▶, II, ■, ◀◀, ▶▶, I◀◀, ▶▶I	⑪ CH +/- ⑫ PREV CH
⑥ A (Rojo)	⑬ RETURN
B (Verde)	⑭ AUDIO
C (Amarillo)	⑮ CLR
D (Azul)	
⑦ Número: 1 a 9, 0 Número: +10	

■ **Funcionamiento del reproductor de CD/grabador de CD/grabador de MD**

Botones disponibles	
③ ▲/▼/◀/▶, ENTER	⑦ Número: 1 a 9, 0 Número: +10
④ SETUP	
⑤ ▶, II, ■, ◀◀, ▶▶, I◀◀, ▶▶I	⑧ ⏻SOURCE ⑨ DISPLAY
⑥ SEARCH	⑩ MUTING
REPEAT	⑪ DISC +/-
RANDOM	⑮ CLR
MODE	

Nota

- Con algunos componentes, algunos botones podrían no funcionar según lo esperado e incluso algunos podrían no funcionar en absoluto.
- Consulte "Control del iPod/iPhone" para obtener información sobre el funcionamiento del iPod/iPhone (→ [página 74](#)).

*1 La función **RIHD** no se puede utilizar. La función **RIHD** sustentada por el receptor de AV es la función de control del sistema CEC del estándar HDMI.



Uso del Dock Onkyo

Dock RI

Con el Dock RI, usted puede fácilmente reproducir la música almacenada en su iPod/iPhone, o ver presentaciones de diapositivas y vídeos de iPod/iPhone en su televisor. Adicionalmente, la visualización en pantalla (OSD) le permite ver, navegar y seleccionar los contenidos de su iPod/iPhone en el televisor, y con el mando a distancia incluido podrá controlar su iPod/iPhone desde la comodidad de su sofá. Incluso podrá usar el mando a distancia del receptor de AV para controlar su iPod/iPhone.

Nota

- Introduzca el código de mando a distancia adecuado antes de utilizar el mando a distancia del receptor de AV por primera vez (→ [página 70](#)).
- Conecte el Dock RI al receptor de AV con un cable **RI** (→ [página 19](#)).
- Ajuste el conmutador RI MODE del Dock RI en "HDD" o "HDD/DOCK".
- Ajuste la pantalla de entrada del receptor de AV a "DOCK" (→ [página 44](#)).

■ Función del sistema

Sistema activado

Cuando active el receptor de AV, el Dock RI y el iPod/iPhone se activarán automáticamente. Adicionalmente, cuando el RI Dock y el iPod/iPhone están activados, el receptor de AV se puede activar pulsando **SOURCE**.

Autoencendido activado

Si pulsa el **▶** (reproducción) del mando a distancia mientras el receptor de AV está en espera, el receptor de AV se activará automáticamente. Seleccione el iPod/iPhone como fuente de entrada y el iPod/iPhone iniciará la reproducción.

Direct Change (cambio directo)

Si inicia la reproducción del iPod/iPhone mientras está escuchando otra fuente de entrada, el receptor de AV cambiará automáticamente a la entrada a la cual está conectado el Dock RI.

Otras operaciones del mando a distancia

Puede usar el mando a distancia suministrado con el receptor de AV para controlar otras funciones del iPod/iPhone. La funcionalidad disponible depende del receptor de AV.

Nota

- Si usa su iPod/iPhone con cualquier otro accesorio, la detección de reproducción de iPod/iPhone podría no funcionar.
- Es posible que la función System On (sistema activado) no funcione dependiendo del Dock RI.

Alarma del iPod

Si usa la función de alarma en su iPod para iniciar la reproducción, el receptor de AV se activará a la hora especificada y seleccionará su iPod automáticamente como la fuente de entrada.

Nota

- Dependiendo del modelo y la generación de su iPod/iPhone, es posible que no estén disponibles algunas de las operaciones vinculadas.
- Esta operación vinculada no funcionará mientras se esté reproduciendo un vídeo o cuando el sonido establecido para la alarma sea un sonido integrado (pitido).
- Esta operación vinculada no funcionará con modelos en los que los archivos de música no se puedan utilizar para establecer el sonido de la alarma.

■ Observaciones sobre el funcionamiento

- Use el mando de volumen del receptor de AV para ajustar el volumen de reproducción.
- Mientras el iPod/iPhone permanezca en un Dock RI, su mando de volumen no tendrá ningún efecto.
- Si ajusta el mando de volumen en su iPod/iPhone mientras está insertado en el Dock RI, tome la precaución de que no esté ajustado muy alto antes de volver a conectar sus auriculares.

El Dock se vende de forma separada. Los modelos a la venta son diferentes en cada región.

Para obtener información más actualizada acerca de los componentes del Dock Onkyo, visite el sitio web de Onkyo en:

<http://www.onkyo.com>

Antes de utilizar los componentes del Dock Onkyo, actualice su iPod/iPhone con el software más reciente, que podrá descargar del sitio web de Apple.

Para saber los modelos de iPod/iPhone que son compatibles, vea el manual de instrucciones del Dock Onkyo.



Control del iPod/iPhone

Al pulsar el botón **REMOTE MODE**, que ha sido programado con el código del mando a distancia para su Dock, podrá controlar su iPod/iPhone en el Dock con los botones que se describen más adelante en esta sección.

Consulte “Introducción de códigos de mando a distancia” para obtener información detallada sobre la introducción de un código de mando a distancia (→ [página 69](#)).

Consulte el manual de instrucciones del Dock para obtener información más detallada.

Dock RI

- Ajuste el conmutador RI MODE del Dock RI en “HDD” o “HDD/DOCK”.
- **SOURCE** podría no funcionar con un código de mando a distancia (sin **RI**). En este caso, realice una conexión **RI** e introduzca el código del mando a distancia **81993** (con **RI**).

■ Con el Control RI

Realice una conexión **RI** e introduzca el código del mando a distancia **81993** (con **RI**).

- Ajuste la pantalla de entrada del receptor de AV a “DOCK” (→ [página 44](#)).

■ Sin el Control RI

Deberá introducir primero el código del mando a distancia **82990** (→ [página 70](#)).

Pulse el botón **REMOTE MODE** apropiado primero.

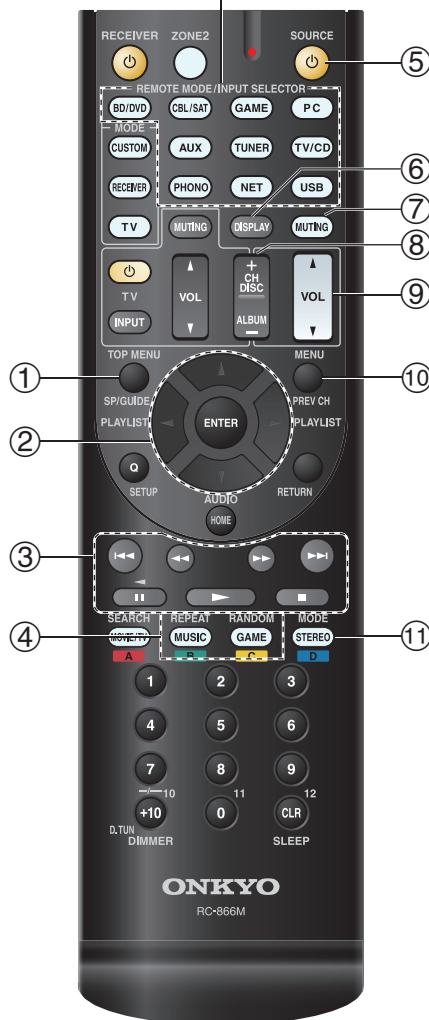

■ RI Funcionamiento del Dock

Botones disponibles

①	TOP MENU*1	⑤	⏻SOURCE*2
②	▲/▼/◀/▶, ENTER	⑥	DISPLAY*3
	PLAYLIST ◀/▶	⑦	MUTING
③	▶, II, ■, ◀◀, ▶▶, ◀◀, ▶▶	⑧	ALBUM +/-
		⑨	VOL ▲/▼
④	REPEAT	⑩	MENU
	RANDOM	⑪	MODE*4

- Según el modelo o la generación de su iPod/iPhone y del Dock RI, algunos botones podrían no funcionar como cabría esperar.

- Para obtener información detallada acerca del uso del iPod/iPhone, consulte su manual de instrucciones del Dock RI.

*1 **TOP MENU** funciona como el botón de modo cuando se utiliza con un Dock RI DS-A2.

*2 Este botón no encenderá ni apagará el Dock RI Onkyo DS-A2 o DS-A2X. Su iPod/iPhone podría no responder la primera vez que pulse este botón, en cuyo caso deberá pulsarlo de nuevo. Esto se debe a que el mando a distancia transmite los órdenes On (encendido) y Standby (en espera) alternativamente, de manera que si su iPod/iPhone ya está encendido, permanecerá encendido cuando el mando a distancia transmita una orden On (encendido). De forma similar, si su iPod/iPhone ya está apagado, permanecerá apagado cuando el mando a distancia transmita una orden Off (apagado).

*3 **DISPLAY** activa la retroiluminación durante unos segundos.

*4 **Modo Reanudar**
Con la función Reanudar, es posible reanudar la reproducción de la canción que estaba sonando cuando retiró el iPod/iPhone del Dock RI Onkyo DS-A2.



Resolución de problemas

Si tiene algún problema al utilizar el receptor de AV, busque una solución dentro de esta sección. Si no puede resolver el problema por sí mismo, póngase en contacto con su distribuidor de Onkyo.

Reiniciar el receptor de AV

Si no puede resolver el problema por sí mismo, pruebe a reinicializar el receptor de AV antes de ponerse en contacto con su distribuidor de Onkyo. Para restablecer el receptor de AV a sus valores de fábrica por defecto, enciéndalo y, manteniendo presionado el botón **CBL/SAT**, pulse **ON/STANDBY**. “Clear” aparecerá en la pantalla del receptor de AV y el receptor de AV pasará al modo en espera.

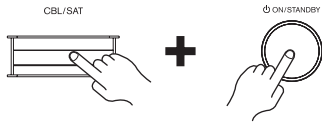

Tenga en cuenta que la reinicialización del receptor de AV eliminará sus presintonías de radio y ajustes personalizados.



Para reinicializar el mando a distancia a sus valores de fábrica por defecto, manteniendo presionado el botón **RECEPTOR**, pulse y mantenga presionado el

botón **HOME** hasta que se encienda el indicador del mando a distancia (aproximadamente 3 segundos). Antes de que transcurran 30 segundos, pulse de nuevo el botón **RECEPTOR**. Los menús en pantalla aparecerán únicamente en un televisor que esté conectado a **HDMI OUT MAIN**.

Alimentación

El receptor de AV no se enciende

Asegúrese de que el cable de alimentación esté enchufado correctamente a la toma de red.

Desenchufe el cable de alimentación de la toma de red, espere cinco segundos o más y, a continuación, vuélvalo a enchufar.

El receptor de AV se apaga de forma imprevista

El receptor de AV entrará automáticamente en el modo en espera cuando se haya ajustado y se inicie Auto Standby. (→ [página 64](#))

El receptor de AV se apaga y tras restaurar la alimentación, se apaga de nuevo

Se ha activado el circuito de protección. Retire el cable de alimentación de la toma de pared inmediatamente. Asegúrese de que todos los cables de los altavoces y las fuentes de entrada están correctamente conectados y deje el receptor de AV con su cable de alimentación desconectado durante 1 hora. Una vez transcurrido este tiempo, vuelva a conectar el cable de alimentación y enciéndalo. Si el receptor de AV se apaga de nuevo, evite reiniciarlo y desenchufe el cable de alimentación. Después póngase en contacto con su distribuidor de Onkyo. (→ [página 13](#))

Precaución:

- Si aparece “CHECK SP WIRE” en la pantalla del receptor de AV, es posible que los cables del altavoz estén en cortocircuito.

ADVERTENCIA:

- Si el receptor de AV genera humo, olores o ruidos anormales, desconecte inmediatamente el cable de alimentación de la toma de red y póngase en contacto con su distribuidor Onkyo.

Audio

No hay sonido o se oye muy bajo

Asegúrese de que la fuente de entrada digital haya sido seleccionada correctamente. (→ [página 53](#))

Asegúrese de que todas las clavijas de conexión de audio están introducidas totalmente (→ [página 14](#)).

Asegúrese de que todas las entradas y salidas de todos los componentes están conectadas correctamente. (→ [páginas 14 a 19](#))

Asegúrese de que la polaridad de los cables de los altavoces es correcta y que los cables pelados están en contacto con la parte metálica de cada uno de los terminales de los altavoces. (→ [página 12](#))

Asegúrese de que la fuente de entrada haya sido seleccionada correctamente (→ [página 28](#)).

Asegúrese de que los cables de los altavoces no están en cortocircuito. (→ [página 13](#))

Compruebe el volumen. El receptor de AV está diseñado para uso en un entorno home theater. Dispone de un amplio rango de volumen, lo que permite un ajuste preciso.

Si el indicador **MUTING** está parpadeando en la pantalla del receptor de AV, pulse el botón **MUTING** en el mando a distancia para anular el silenciamiento del receptor de AV. (→ [página 44](#))

Mientras estén conectados unos auriculares a la toma **PHONES**, no saldrá sonido por los altavoces. (→ [página 19](#))

Si no hay sonido de un reproductor de DVD conectado a una entrada HDMI IN, compruebe los ajustes de salida del reproductor de DVD y asegúrese de seleccionar un formato de audio sustentado.

Verifique el ajuste de salida de audio digital en el dispositivo conectado. En algunas consolas para videojuegos, por ejemplo las compatibles con DVD, el valor predeterminado está desactivado.

Con algunos discos de DVD-Vídeo, necesitará seleccionar un formato de audio de salida desde un menú.

Si su giradiscos utiliza un portaagujas de MC (Moving Coil, Bobina móvil), deberá conectar un amplificador de cabezal MC o un transformador de MC.

Asegúrese de que ninguno de los cables de conexión está curvado, retorcido o dañado.



No todos los modos de audición utilizan todos los altavoces. (→ [página 39](#))

Especifique las distancias de los altavoces y ajuste los niveles individuales de los altavoces. (→ [páginas 54, 55](#))

Asegúrese de que el micrófono de configuración de los altavoces no siga conectado.

El formato de la señal de entrada está establecido en "PCM" o "DTS". Ajústelo en "Off". (→ [página 60](#))

■ Únicamente los altavoces frontales producen sonido

Cuando esté seleccionado el modo de audición Stereo o Mono, únicamente los altavoces frontales y el subwoofer producirán sonido. (→ [página 41](#))

Asegúrese de que los altavoces están configurados correctamente. (→ [página 53](#))

■ Únicamente el altavoz central produce sonido

Si utiliza el modo de audición Dolby Pro Logic IIx Movie, Dolby Pro Logic IIx Music o Dolby Pro Logic IIx Game con una fuente mono, como por ejemplo una emisora de radio de AM o un programa de TV mono, el sonido se concentrará en el altavoz central.

Asegúrese de que los altavoces están configurados correctamente. (→ [página 53](#))

■ Los altavoces surround no producen ningún sonido

Cuando estén seleccionados los modos de audición T-D (Theater-Dimensional), Stereo o Mono, los altavoces surround no producirán ningún sonido.

Dependiendo de la fuente y del modo de audición actual, los altavoces surround podrían producir muy poco sonido. Pruebe seleccionando otro modo de audición. (→ [página 39](#))

Asegúrese de que los altavoces están configurados correctamente. (→ [página 53](#))

■ El altavoz central no produce ningún sonido

Cuando estén seleccionados los modos de audición Stereo o Mono, el altavoz central no producirá ningún sonido.

Asegúrese de que los altavoces están configurados correctamente. (→ [página 53](#))

■ Los altavoces frontales elevados o surround traseros no producen ningún sonido

Dependiendo del modo de audición actual, los altavoces frontales elevados o surround traseros podrían no producir ningún sonido. Seleccione otro modo de audición. (→ [página 39](#))

Dependiendo de las fuentes, el sonido producido por los altavoces frontales elevados y surround traseros podría ser débil.

Asegúrese de que los altavoces están configurados correctamente. (→ [página 53](#))

Mientras se utiliza la Zona 2 Activada, la reproducción en la sala principal se reduce a 5.1 canales y los altavoces frontales elevados y los surround traseros no producen ningún sonido.

■ El subwoofer no produce ningún sonido

Cuando se reproduzca material fuente que no contenga información en el canal de LFE, el subwoofer no producirá ningún sonido.

Asegúrese de que los altavoces están configurados correctamente. (→ [página 53](#))

■ No hay sonido con un formato de señal determinado

Verifique el ajuste de salida de audio digital en el dispositivo conectado. En algunas consolas para videojuegos, por ejemplo las compatibles con DVD, el valor predeterminado está desactivado.

Con algunos discos de DVD-Vídeo, necesitará seleccionar un formato de audio de salida desde un menú.

Dependiendo de la señal de entrada, algunos modos de audición no podrán seleccionarse. (→ [páginas 39 a 43](#))

■ No se puede obtener reproducción 6.1/7.1

Si no hay altavoces surround traseros o frontales elevados conectados, o si se están utilizando los altavoces de la Zona 2, la reproducción 6.1/7.1 no será posible.

Dependiendo del número de altavoces conectados, no siempre es posible seleccionar todos los modos de audición. (→ [páginas 39 a 43](#))

■ El volumen del altavoz no podrá ajustarse como se desea

Compruebe si se ha establecido un volumen máximo. (→ [página 61](#))

Si el nivel de volumen de cada altavoz individual se ha ajustado a valores positivos altos, entonces el volumen maestro máximo posible podría reducirse. Tenga en cuenta que los niveles de volumen de los altavoces individuales se establecen automáticamente la finaliza la corrección de sala y la configuración de los altavoces de Audyssey MultEQ®. (→ [páginas 23, 55](#))

■ Se oye ruido

No ate los cables de audio junto con cables de alimentación, cables de altavoces, etc., ya que el rendimiento de audio podría degradarse.

El cable de audio podría captar interferencias. Pruebe reposicionando los cables.

■ La función Late Night no funciona

Asegúrese de que el material fuente es Dolby Digital, Dolby Digital Plus y Dolby TrueHD. (→ [página 48](#))

Asegúrese de que "TrueHD Loudness Management" no está ajustado en "Off". La función Late Night no funciona cuando este ajuste está desactivado. (→ [página 56](#))

■ Acerca de las señales DTS

Cuando el material del programa de DTS finalice y el flujo de bits DTS se detenga, el receptor de AV permanecerá en el modo de audición DTS y el indicador **dts** permanecerá iluminado. Esto es para evitar ruido cuando se utilicen las funciones de pausa, avance rápido o retroceso rápido en el reproductor. Si cambia el reproductor de DTS a PCM, es posible que no escuche ningún sonido porque el receptor de AV no cambia los formatos inmediatamente. En ese caso, debe detener el reproductor durante aproximadamente tres segundos y después reanudar la reproducción.

Con algunos reproductores de CD y LD, no podrá reproducir materiales de DTS correctamente, aunque su reproductor esté conectado a una entrada digital del receptor de AV. Esto se debe normalmente a que el flujo de bits de DTS ha sido procesado (por ej., se ha cambiado el nivel de salida, la frecuencia de muestreo o la respuesta de frecuencia) y el receptor de AV no lo reconoce como una señal de DTS auténtica. En dichos casos, podría oírse ruido.

Cuando reproduzca material de programas de DTS, el uso de las funciones de pausa, avance rápido o retroceso rápido en el reproductor podría producir un ruido acústico breve. Esto no indica un funcionamiento incorrecto.



■ No se oye el principio del audio recibido a través de una entrada HDMI IN

La identificación del formato de una señal de HDMI es más lenta que para otras señales de audio digital, por lo que la salida de audio podría no comenzar inmediatamente.

Video

■ No hay imagen

Asegúrese de que todas las clavijas de conexión de vídeo hayan sido introducidas totalmente. (→ [página 17](#))

Asegúrese de que cada componente de vídeo esté conectado correctamente. (→ [página 14](#))

Si su televisor está conectado a la salida HDMI, seleccione “- - - -” en el ajuste “HDMI Input” para ver fuentes de vídeo compuesto y vídeo de componentes. (→ [página 52](#))

Si la fuente de vídeo está conectada a una entrada de vídeo de componentes, deberá asignar dicha entrada a un selector de entrada y conectar el televisor a las salidas HDMI o COMPONENT VIDEO OUT. (→ [páginas 14, 52](#))

Si la fuente de vídeo está conectada a una entrada de vídeo compuesto, deberá conectar el televisor a las salidas HDMI o la de vídeo compuesto correspondiente. (→ [página 14](#))

Si la fuente de vídeo está conectada a una entrada HDMI, deberá asignar dicha entrada a un selector de entrada y conectar el televisor a la salida HDMI. (→ [páginas 14, 52](#))

Asegúrese de seleccionar en el televisor la entrada de vídeo a la que está conectado el receptor de AV.

Cuando el ajuste “Monitor Out” esté establecido en “Both”, el ajuste “HDMI Through” sólo está disponible para el jack de HDMI OUT MAIN. (→ [página 51, 63](#))

■ No hay imagen de una fuente conectada a una entrada HDMI IN

No se garantiza el funcionamiento fiable con un adaptador de HDMI a DVI. Además, las señales de vídeo de un ordenador no están garantizadas. (→ [página 86](#))

Si la resolución está establecida en un valor de resolución que no está admitido por el televisor, no se emite vídeo desde la salida HDMI. (→ [página 51](#))

Si aparece el mensaje “Resolution Error” en la pantalla del receptor de AV, esto indicará que su televisor no admite la resolución de vídeo seleccionada y que deberá seleccionar otra resolución en su reproductor de DVD.

■ No aparecen los menús en pantalla

Asegúrese de seleccionar en el televisor la entrada de vídeo a la que está conectado el receptor de AV.

Cuando el receptor de AV no está conectado a un televisor a través de HDMI OUT MAIN, no se muestran los menús en pantalla.

■ No aparece la visualización en pantalla

Dependiendo de la señal de entrada, la visualización en pantalla podría no aparecer cuando se envíe la señal de entrada HDMI IN a un dispositivo conectado a HDMI OUT MAIN.

Sintonizador

■ La recepción produce ruido, la recepción estéreo de FM es ruidosa o no aparece el indicador FM STEREO

Reubique la antena.

Aleje el receptor de AV de su televisor u ordenador.

Escuche la emisora en mono. (→ [página 37](#))

Cuando se escuche una emisora de AM, el uso del mando a distancia podría causar ruido.

Los vehículos y los aviones pueden causar interferencias.

Las paredes de hormigón debilitan las señales de radio.

Si no consigue mejorar la recepción, instale una antena de exteriores.

Mando a distancia

■ El mando a distancia no funciona

Antes de usar esta unidad, asegúrese de pulsar RECEIVER.

Asegúrese de que las baterías están instaladas con la polaridad correcta. (→ [página 10](#))

Instale baterías nuevas. No mezcle diferentes tipos de baterías ni baterías nuevas y gastadas. (→ [página 10](#))

Asegúrese de que el mando a distancia no esté demasiado lejos del receptor de AV y de que no existan obstáculos entre el mando a distancia y el sensor del mando a distancia del receptor de AV. (→ [página 10](#))

Asegúrese de que el receptor de AV no está expuesto a la luz solar directa o a lámparas fluorescentes de tipo inversor. Reubíquelo si fuera necesario.

Si el receptor de AV está instalado en un estante o armario con puertas de cristales coloreados, el mando a distancia podría no funcionar de un modo fiable cuando las puertas estén cerradas.

Asegúrese de que ha seleccionado el modo de mando a distancia correcto. (→ [páginas 10, 71](#))

Cuando utilice el mando a distancia para controlar componentes de AV de otros fabricantes, algunos botones podrían no funcionar según lo esperado.

Asegúrese de haber introducido el código de mando a distancia correcto. (→ [página 69](#))

Asegúrese de establecer la misma ID tanto en el receptor de AV como en el mando a distancia. (→ [página 66](#))

■ No se pueden controlar otros componentes

Si se trata de un componente de Onkyo, asegúrese de que el cable RI y el cable de audio analógico estén conectados correctamente. La conexión con un solo cable RI no será suficiente. (→ [página 19](#))

Asegúrese de que ha seleccionado el modo de mando a distancia correcto. (→ [páginas 10, 71](#))

Si ha conectado un reproductor de cassetes a la toma TV/CD IN, o un Dock RI a las tomas TV/CD IN o GAME IN, para que el mando a distancia funcione correctamente, deberá configurar la pantalla de entrada de la forma adecuada. (→ [página 44](#))

Si no consigue utilizarlo, deberá introducir el código de mando a distancia apropiado (→ [página 69](#)).



Para controlar un componente de otro fabricante, apunte el mando a distancia hacia dicho componente. (→ [página 69](#))

Para controlar un componente de Onkyo conectado a través de **RI**, apunte con el mando a distancia al receptor de AV. Asegúrese de introducir en primer lugar el código de mando a distancia apropiado. (→ [página 70](#))

Para controlar un componente de Onkyo que no está conectado a través de **RI**, apunte el mando a distancia al componente. Asegúrese de introducir en primer lugar el código de mando a distancia apropiado. (→ [página 70](#))

El código de mando a distancia introducido podría no ser correcto. Si aparece más de un código en la lista, pruebe con cada uno de ellos.

Dock RI para el iPod/iPhone

■ No hay sonido

Asegúrese de que el iPod/iPhone efectivamente está reproduciendo.

Asegúrese de que su iPod/iPhone está insertado correctamente en el Dock.

Asegúrese de que el receptor de AV está encendido, está seleccionada la fuente de entrada correcta y está subido el volumen.

Asegúrese de que todas las clavijas están introducidas a fondo.

Intente restablecer el iPod/iPhone.

■ No hay vídeo

Asegúrese de que el ajuste TV OUT de su iPod/iPhone está establecido en On (activado).

Asegúrese de que está seleccionada la entrada correcta en el televisor o en el receptor de AV.

Algunas versiones del iPod/iPhone no emiten vídeo.

■ El mando a distancia del receptor de AV no controla el iPod/iPhone

Asegúrese de que su iPod/iPhone está insertado correctamente en el Dock. Si el iPod/iPhone está dentro de una funda, tal vez no se conecte bien en el dock. Retire siempre el iPod/iPhone de la funda antes de insertarlo en el dock.

El iPod/iPhone no podrá utilizarse mientras se esté visualizando el logotipo de Apple.

Asegúrese de que ha seleccionado el modo remoto correcto. (→ [página 74](#))

Cuando use el mando a distancia del receptor de AV apúntelo hacia su receptor de AV.

Si sigue sin poder controlar el iPod/iPhone, inicie la reproducción pulsando el botón de reproducción del iPod/iPhone. Entonces debería ser posible realizar el uso remoto.

Intente restablecer el iPod/iPhone.

Según el modelo de iPod/iPhone, algunos botones podrían no funcionar como cabría esperar.

■ El receptor de AV selecciona el iPod/iPhone como fuente de entrada de forma inesperada

Ponga siempre en pausa la reproducción en el iPod/iPhone antes de seleccionar una fuente de entrada diferente. Si no se pausa la reproducción, la función Direct Change (Cambio directo) podría seleccionar su iPod/iPhone como fuente de entrada por error durante la transición entre pistas.

■ El iPod/iPhone no funciona correctamente

Intente conectar de nuevo el iPod/iPhone.

Zona 2

■ No hay sonido

El audio se puede emitir solo cuando está seleccionada la fuente de entrada analógica, **NET** o **USB** en la Zona 2.

■ Los altavoces Zona 2 no producen ningún sonido

No puede usarse la Zona 2 activada si “**Speakers Type (Front)**” está establecido en “**Bi-Amp**”. (→ [página 53](#))

Red Wi-Fi (LAN inalámbrica)

■ No puede acceder a la red Wi-Fi (LAN inalámbrica) o la reproducción de sonido se interrumpe y la comunicación no funciona

Los ajustes de SSID y cifrado (WEP, etc.) no son correctos. Haga los mismos ajustes para la red y el receptor de AV.

No se puede recibir la onda de radio debido a una mala conexión. Acorte la distancia desde el punto de acceso a la LAN inalámbrica o elimine obstáculos que impidan la buena visibilidad y inténtelo de nuevo. Coloque el receptor de AV lejos de hornos microondas u otros puntos de acceso.

Es posible que la banda de 2,4 GHz no sea suficiente para la LAN inalámbrica. Conecte el puerto **ETHERNET** y el receptor con el cable Ethernet después de seleccionar “**Wired**” en el ajuste “**Network Connection**” en “**Network**”. (→ [páginas 15, 65](#))

Coloque el receptor de AV lejos de dispositivos que emitan ondas electromagnéticas en la banda de 2,4 GHz (hornos microondas, consolas de juegos, etc.). Si no se resuelve el problema, deje de utilizar otros dispositivos que emiten ondas electromagnéticas.

Cuando se utilizan otros dispositivos inalámbricos LAN cerca del receptor de AV, pueden ocurrir varios problemas como una reproducción y comunicación que se interrumpe. Puede evitar estos problemas al cambiar el canal de su router Wi-Fi. Si desea consultar las instrucciones sobre cómo cambiar canales, consulte el manual de instrucciones proporcionado con su router Wi-Fi.

Si hay un objeto metálico cerca del receptor de AV, la conexión a la LAN inalámbrica podría no ser posible, ya que el metal pueda afectar a las ondas de radio.

Si hay más de un punto de acceso en la red, separe cada punto de acceso.

Se recomienda colocar el router Wi-Fi (punto de acceso) y el receptor de AV en la misma habitación.

Bluetooth

■ La reproducción de música no está disponible en el receptor de AV incluso después de establecer correctamente la conexión Bluetooth.

Dependiendo de las características y especificaciones de su dispositivo con tecnología Bluetooth, la reproducción en el receptor de AV no está garantizada.



■ La calidad de audio es mala después de la conexión con un dispositivo con tecnología Bluetooth.

Si la recepción Bluetooth es mala. Acerque el dispositivo con tecnología Bluetooth al receptor de AV o retire cualquier obstáculo entre el dispositivo con tecnología Bluetooth y el receptor de AV.

■ No se puede conectar con el receptor de AV.

El dispositivo con tecnología Bluetooth no es compatible con los perfiles requeridos para el receptor de AV.

La función Bluetooth del dispositivo con tecnología Bluetooth no está activada. Consulte el manual del usuario del dispositivo con tecnología Bluetooth para saber cómo se activa la función.

■ No se puede establecer la conexión Bluetooth

Cuando se establece una conexión Bluetooth entre el receptor de AV y el dispositivo con tecnología Bluetooth por primera vez, si la conexión falla, tiene que apagar su dispositivo con tecnología Bluetooth y encenderlo de nuevo para borrar el nombre del dispositivo y establecer la conexión otra vez.

Si hay un objeto metálico cerca del receptor de AV, la conexión Bluetooth podría no ser posible, ya que el metal pueda afectar a las ondas de radio.

Si se utilizan al mismo tiempo la LAN inalámbrica y conexiones Bluetooth, intente conectar el puerto **ETHERNET** y el router con el cable Ethernet después de seleccionar **“Wired”** en el ajuste **“Network Connection”** de **“Network”** para conseguir una mejor conexión. (→ páginas 15, 65)

Servidor de música y radio de Internet

■ No se puede acceder al servidor ni a la radio de Internet

Es posible que determinados servicios de red o contenidos disponibles a través de este dispositivo no sean accesibles si el proveedor del servicio da por finalizado el servicio.

Compruebe la conexión de red entre el receptor de AV y su router o conmutador. (→ página 15)

Asegúrese de que el módem y el router están conectados correctamente y también de que ambos están encendidos.

Asegúrese de que el servidor está encendido y funciona y de que es compatible con el receptor de AV. (→ página 87)

Compruebe los ajustes de **“Network”**. (→ página 65)

■ La reproducción se detiene mientras se está escuchando archivos de música del servidor

Asegúrese de que el servidor es compatible con el receptor de AV. (→ página 87)

Si descarga o copia archivos grandes en su ordenador, la reproducción podría interrumpirse. Cierre todos los programas que no está utilizando, use un ordenador más potente o utilice un servidor especial.

Si el servidor está sirviendo archivos de música grandes al mismo tiempo a varios dispositivos conectados en red, la red podría sobrecargarse y la reproducción podría interrumpirse. Reduzca el número de dispositivos de reproducción conectados a la red, actualice su red o use un conmutador en lugar de un concentrador.

■ Imposible conectarse al receptor de AV desde un navegador web

Si utiliza DHCP, es posible que el router no le asigne siempre la misma dirección IP al receptor de AV, por lo que, si no puede conectarse a un servidor o a una emisora de radio de Internet, vuelva a comprobar la dirección IP del receptor de AV en la pantalla **“Network”**. (→ página 65)

Compruebe los ajustes de **“Network”**. (→ página 65)

Reproducción de dispositivos USB

■ No se puede acceder a los archivos de música de un dispositivo USB

Asegúrese de que el dispositivo USB esté conectado correctamente.

El receptor de AV admite dispositivos USB compatibles con la clase de dispositivos de almacenamiento masivo USB. No obstante, la reproducción podría no ser posible con algunos dispositivos USB aunque se sean conformes con la clase de dispositivos de almacenamiento masivo USB. (→ página 87)

En función del tipo de formato, la reproducción desde un dispositivo USB podría no realizarse normalmente. Compruebe los tipos de formato de archivo que son compatible. (→ página 88)

No se pueden reproducir dispositivos de memoria USB con funciones de seguridad.

Otros

■ Consumo de energía en espera

En los siguientes casos, el consumo de energía en el modo en espera puede llegar a un máximo de 8,6 W:

- El ajuste **“HDMI CEC (RIHD)”** se establece en **“On”**. (Dependiendo del estado del televisor, el receptor de AV entrará en el modo en espera como de costumbre.)
- El ajuste **“HDMI Through”** se establece en una opción distinta de **“Off”**.
- El ajuste **“Network Standby”** se establece en **“On”**. (→ páginas 62, 63, 65)

Si se carga un dispositivo móvil compatible con MHL conectado a **HDMI IN 1**, el consumo de energía en el modo en espera será superior al indicado en la cifra anterior. (→ página 15)

■ El sonido cambia cuando conecto los auriculares

Cuando conecte unos auriculares, el modo de audición se ajustará en Stereo, a menos que ya esté configurado en Stereo, Mono o Direct.

■ La distancia del altavoz no podrá ajustarse como se desee

Los valores introducidos pueden ajustarse automáticamente con valores más adecuados para home theater.

■ Cómo puedo cambiar el idioma de una fuente multiplex

Emplee el ajuste **“Multiplex”** del menú **“Audio Adjust”** para seleccionar **“Main”** o **“Sub”**. (→ página 55)

■ Las funciones RI no funcionan

Para usar **RI**, deberá efectuar una conexión de **RI** y una conexión de audio analógico (RCA) entre el componente y el receptor de AV, aunque estén conectados digitalmente. (→ página 19)

Cuando está seleccionada la Zona 2, las funciones de **RI** están desactivadas. (→ página 19)



■ Las funciones System On/Auto Power On y Direct Change no funcionan para componentes conectados a través de RI

Estas funciones no funcionan cuando está activada la Zona 2. (→ [página 19](#))

■ Cuando realice la Configuración automática de los altavoces, la medición falla y se muestra el mensaje “Ambient noise is too high.”.

Esto puede deberse a cualquier funcionamiento incorrecto en la unidad del altavoz. Verifique si la unidad produce sonidos normales.

■ Podrán realizarse los siguientes ajustes para las entradas de vídeo compuesto

Deberá utilizar los botones de la unidad para realizar estos ajustes.

En el receptor de AV, pulse el selector de entrada de la fuente de entrada que desee ajustar y el botón **HOME** simultáneamente. Mientras mantiene pulsado el botón del selector de entrada, pulse **HOME** hasta que aparezca “**Video ATT :On**” en la pantalla del receptor de AV. Después suelte ambos botones. Para desactivar el ajuste, repita el proceso anterior para que “**Video ATT :Off**” aparezca en la pantalla del receptor de AV y suelte los botones.

• Atenuación de vídeo

Este ajuste podrá realizarse para la entrada **BD/DVD, CBL/SAT, GAME, PC** o **AUX**.

Si tiene una consola para videojuegos conectada a la entrada de vídeo compuesto y la imagen no es muy nítida, puede atenuar la ganancia.

Video ATT :Off: (valor predeterminado).

Video ATT :On: La ganancia se reduce en 2 dB.

■ Si la imagen del televisor/monitor conectado a las salidas HDMI es inestable, pruebe a desactivar la función DeepColor

Para desactivar la función DeepColor, pulse simultáneamente los botones **GAME** y

⊖ **ON/STANDBY** en el receptor de AV.

Manteniendo pulsado **GAME**, pulse

⊖ **ON/STANDBY** hasta que aparezca “**Deep Color:Off**” en la pantalla del receptor de AV.

Después suelte ambos botones. Para reactivar la función DeepColor, repita el proceso anterior hasta que “**Deep Color:On**” aparezca en la pantalla del receptor de AV y suelte los botones.

Precauciones relativas a las ondas de radio

El receptor de AV utiliza una frecuencia de ondas de radio de 2,4 GHz, que es una banda utilizada por otros sistemas inalámbricos como el 1 y el 2 que se describen a continuación.

1. Dispositivos que utilizan una frecuencia de ondas de radio de 2,4 GHz

- Teléfonos inalámbricos
- Faxes inalámbricos
- Hornos microondas
- Dispositivos LAN inalámbricos (IEEE802.11b/g/n)
- Equipos de AV inalámbricos
- Controladores inalámbricos para sistemas de juegos
- Productos sanitarios basados en microondas
- Transmisores de vídeo
- Tipos específicos de monitores externos y pantallas LCD

2. Dispositivos menos comunes utilizan una frecuencia de ondas de radio de 2,4 GHz

- Sistemas antirrobo
- Emisoras de radioaficionado (HAM)
- Sistemas de gestión logística de almacenes
- Sistemas de discriminación para trenes o vehículos de emergencias

Si se utilizan al mismo tiempo estos dispositivos y el receptor de AV, el audio puede detenerse o alterarse de forma no deseada debido a una interferencia de ondas de radio.

Sugerencias de mejora

- Apague los dispositivos que emitan las ondas de radio.

- Aleje los dispositivos que causan interferencias del receptor de AV.
- El receptor de AV utiliza ondas de radio y una tercera persona puede recibir dichas ondas a propósito o accidentalmente. No utilice la comunicación para asuntos importantes o vitales.
- No asumimos ningún tipo de responsabilidad por cualquier error o daño en el entorno de red o dispositivo de acceso que se derive del uso de este aparato. Consulte con el proveedor o el fabricante del dispositivo de acceso si desea más información.

Alcance de funcionamiento

El uso del receptor de AV está limitado al uso doméstico. (Las distancias de transmisión pueden reducirse dependiendo del entorno de comunicación.)

En las siguientes ubicaciones, la mala situación o la incapacidad para recibir ondas de radio puede causar que el audio se interrumpa o se detenga:

- En edificios de hormigón armado, de estructura de acero o de estructura de hierro.
- Cerca de muebles metálicos de gran tamaño.
- En una multitud de gente o cerca de un edificio o un obstáculo.
- En una ubicación expuesta al campo electromagnético, la electricidad estática o interferencias de ondas de radio de equipos de comunicación por radio que utilizan la misma banda de frecuencia (2,4 GHz) que el receptor de AV, por ejemplo un dispositivo LAN inalámbrico de 2,4 GHz (IEEE802.11b/g/n) o un horno microondas.
- Si vive en una zona residencial densamente poblada (apartamento, casa adosada, etc.) y el horno microondas de su vecino está ubicado cerca de su receptor de AV, puede sufrir interferencias de ondas de radio. Si ocurre esto, traslade el receptor de AV a un lugar diferente. Cuando no se esté utilizando el horno microondas, no habrá interferencias de radio.



Reflejos de ondas de radio

Las ondas de radio recibidas por el receptor de AV incluyen la onda de radio que viene directamente de los dispositivos y las ondas de radio que vienen de distintas direcciones debido a los reflejos de paredes, muebles y edificios (ondas reflejadas). Las ondas reflejadas (debido a obstáculos u objetos reflectantes) producen una variedad de ondas reflejadas y también variaciones en las condiciones de recepción dependiendo de las ubicaciones. Si no se puede recibir el audio correctamente debido a este fenómeno, intente desplazar un poco la ubicación del dispositivo LAN. Tenga en cuenta también que el audio se puede interrumpir debido a las ondas reflejadas cuando una persona cruza o se aproxima al espacio entre el receptor de AV y el dispositivo LAN inalámbrico.

- No asumimos ninguna responsabilidad de ningún tipo por los daños derivados del uso de este aparato, excepto en los casos que se consideren aceptables de conformidad con las leyes y normativas aplicables.
- No está garantizado el funcionamiento de la LAN inalámbrica en todos los entornos. La comunicación podría no ser posible o no alcanzar la velocidad de comunicación deseable.

Precauciones

- No utilice este aparato cerca de un dispositivo electrónico con controles de alta precisión o señales débiles. Si lo hace, podría provocar un accidente debido a un funcionamiento incorrecto del dispositivo.
- No utilice este aparato en un lugar donde su uso esté prohibido, como por ejemplo equipos aeronáuticos u hospitales. Si lo hace, podría provocar un accidente debido al funcionamiento incorrecto de un dispositivo electrónico o un aparato electromédico. Siga las instrucciones de las instalaciones médicas.

■ Dispositivos electrónicos que requieren precauciones

Audífonos, marcapasos, otros dispositivos electrónicos médicos, alarmas de incendios, puertas automáticas y otros dispositivos de control automático.

Cuando utilice un marcapasos u otros dispositivos electrónicos médicos, consulte con el fabricante o distribuidor del dispositivo electrónico médico los efectos de las ondas de radio.

El receptor de AV contiene un microordenador para el procesamiento de señales y las funciones de control. En situaciones muy raras, las interferencias fuertes, el ruido de una fuente externa o la electricidad estática podrían causar el bloqueo del mismo. En el improbable caso de que esto se produzca, desenchufe el cable de alimentación de la toma de pared, espere cinco segundos como mínimo y después vuélvalo a enchufar.

Onkyo no se hace responsable de los daños causados por malas grabaciones debidas a un funcionamiento anómalo de la unidad (por ejemplo, no cubre los gastos de alquiler de CD). Antes de grabar datos importantes, asegúrese de que el material se grabará correctamente.

Antes de desconectar el cable de alimentación de la toma de red, ponga el receptor de AV en espera.

EXENCIÓN DE RESPONSABILIDAD

Este dispositivo le permite conectarse a otros servicios o sitios Web que no están controlados por una compañía que haya diseñado, fabricado o distribuido este dispositivo ni sus filiales (colectivamente, "Compañía"). No ejercemos control alguno sobre la naturaleza, el contenido y la disponibilidad de dichos servicios. La inclusión de enlaces no implica necesariamente una recomendación o aprobación de las opiniones expresadas en su contenido.

Toda la info, contenido y servicios disponibles mediante este dispositivo pertenecen a terceros y están protegidos por copyright, patente, marca registrada y/o otras leyes de propiedad intelectual. La info, contenido y servicios ofertados a través de este dispositivo son de uso personal y no se usarán con fines comerciales. No se puede usar la info, contenido o servicios en forma distinta a la aprobada por el propietario o el proveedor de servicio correspondientes.

Está prohibido modificar, copiar, volver a publicar, traducir, explotar, crear trabajos derivados, cargar, publicar, transmitir, vender o distribuir de forma alguna cualquier información, contenido o servicios disponibles a través de este dispositivo, salvo que así lo permita de forma expresa el copyright, patente, marca y/o titular de propiedad intelectual correspondiente, incluyendo, sin limitaciones, al titular del contenido o al proveedor del servicio.

EL CONTENIDO Y LOS SERVICIOS DISPONIBLES EN ESTE DISPOSITIVO SE OFRECEN "TAL CUAL" Y NO SE GARANTIZAN LA INFORMACIÓN, EL CONTENIDO O LOS SERVICIOS PRESTADOS, DE FORMA EXPRESA O IMPLÍCITA, PARA CUALQUIER FIN. LA EMPRESA RECHAZA DE FORMA EXPRESA CUALQUIER GARANTÍA, EXPRESA O IMPLÍCITA, INCLUIDAS, ENTRE OTRAS, LAS GARANTÍAS DE TITULARIDAD, NO CONTRAVENCIÓN, COMERCIALIZACIÓN O ADECUACIÓN PARA UN FIN DETERMINADO. La empresa no formula declaraciones o garantías, expresas o implícitas, sobre la integridad, exactitud, validez, legalidad, fiabilidad, idoneidad o disponibilidad respecto a la información, contenidos o servicios disponibles a través de este dispositivo. La empresa no será responsable, contractual o extracontractualmente, incluidas negligencia y responsabilidad objetiva, de daños directos, indirectos, especiales o emergentes, u otros perjuicios derivados de, o en conexión con, cualquier tipo de información contenida en, o como resultado de la utilización de cualquier contenido o servicio por parte de usted o de cualquier tercero, incluso en el caso de que la Compañía haya sido advertida de la posibilidad de dichos daños, ni tampoco será responsable la Compañía por cualquier reclamación de terceros contra los usuarios de este dispositivo o de cualquier tercero.

La Compañía no será responsable, en ningún caso, sin limitar la generalidad de lo anterior, de cualquier interrupción o suspensión de cualquier información, contenido o servicio disponible a través de este dispositivo. La Compañía tampoco será responsable por el servicio prestado al cliente en relación con la información, contenido y servicios disponibles a través de este dispositivo.

Cualquier consulta o solicitud de servicio en relación con la información, contenido o servicios debe realizarse directamente a los propietarios del contenido y proveedores de servicios correspondientes.

Diagrama de resolución de vídeo

En las siguientes tablas se muestra cómo emite el receptor de AV las señales de vídeo a diferentes resoluciones.

✓: Salida disponible

Entrada	Salida	HDMI						
		4K ^{*1}	1080p/24	1080p	1080i	720p	480p	480i
HDMI	4K ^{*2}	✓ ^{*3}						
	1080p/24	✓	✓ ^{*3}					
	1080p	✓		✓ ^{*3}				
	1080i	✓			✓ ^{*3}	✓		
	720p	✓		✓	✓	✓ ^{*3}		
	480p	✓		✓	✓	✓	✓ ^{*3}	
Componentes	480i	✓		✓	✓	✓	✓ ^{*3}	✓ ^{*3}
	1080p							
	1080i							
	720p							
Compuesto	480p							
	480i	✓		✓	✓	✓	✓	✓ ^{*3}
Compuesto	480i	✓		✓	✓	✓	✓	✓ ^{*3}

Entrada	Salida	Componentes					Compuesto
		1080p	1080i	720p	480p	480i	480i
HDMI	4K ^{*2}						
	1080p/24						
	1080p						
	1080i						
	720p						
	480p						
Componentes	480i						
	1080p	✓					
	1080i		✓				
	720p			✓			
Compuesto	480p				✓		
	480i					✓	
Compuesto	480i						✓

*1 Resoluciones admitidas: [3840 × 2160 30 Hz], [3840 × 2160 24 Hz], [4096 × 2160 24 Hz]

*2 El receptor de AV es compatible con **HDMI IN 1** a **HDMI IN 4**. Sin embargo, el número del reproductores que emiten señal de vídeo con resolución 4K o el mismo nivel al mismo tiempo no debe ser más de tres.

*3 Resoluciones admitidas para **HDMI OUT SUB**.



Actualización de firmware

Para actualizar el firmware del receptor de AV, puede escoger entre los dos métodos siguientes: actualizar a través de la red o a través de un dispositivo USB. Escoja el que mejor se adapte a su entorno. Antes de proceder a la actualización, lea atentamente las instrucciones correspondientes.

■ Actualización a través de la red

Necesita una conexión a Internet para actualizar el firmware.

■ Actualización a través de almacenamiento USB (→ [página 84](#))

Prepare un dispositivo de almacenamiento USB como un lápiz de memoria flash USB. Necesita al menos 32 MB de espacio disponible para actualizar el firmware.

Nota

- Compruebe que hay conexión de red antes de actualizarlo.
- No toque ninguno de los cables o dispositivos conectados al receptor de AV durante el proceso de actualización.
- No intente acceder al receptor de AV desde su ordenador mientras se está actualizando.
- No desconecte la alimentación del receptor de AV durante la actualización.
- Es posible que el soporte de almacenamiento del lector de tarjetas USB no funcione.
- Si el dispositivo USB se ha particionado, cada sección se tratará como un dispositivo independiente.
- Si el dispositivo USB contiene muchos datos, el receptor de AV puede tardar un rato en leerlo.
- El funcionamiento no está garantizado con todos los dispositivos USB, lo que incluye la capacidad de alimentarlos.
- Onkyo no se hace responsable de la pérdida de datos ni de daños en los mismos como consecuencia del uso de un dispositivo USB con el receptor de AV. Onkyo le recomienda que haga antes una copia de seguridad de sus archivos de música importantes.

- Si conecta una unidad de disco duro USB al puerto USB, Onkyo le recomienda que utilice su adaptador de CA para alimentarla.
- No se pueden utilizar concentradores USB ni dispositivos USB con funciones de concentrador. No conecte su dispositivo USB a través de un concentrador USB.
- No se pueden utilizar dispositivos USB con funciones de seguridad.

Limitación de responsabilidad

El programa y la documentación en línea que lo acompaña se le ofrecen para que los utilice bajo su propia responsabilidad. Onkyo no se hará responsable y usted no podrá solicitar daños y perjuicios por ningún tipo de reclamación relacionada con su uso del programa o de la documentación en línea que lo acompaña, independientemente de la teoría legal, tanto si es de tipo contractual como extracontractual. En ningún caso será Onkyo responsable ante usted ni ante terceros de daños especiales, indirectos, circunstanciales o consiguientes de ningún tipo, incluidos, entre otros, la compensación, el reembolso o la indemnización por pérdida de beneficios presentes o futuros, pérdida de datos ni por cualquier otro motivo.

Consulte el sitio web de Onkyo para obtener la información más reciente.

Actualización del firmware a través de la red

El receptor de AV le permite actualizar el firmware utilizando la conexión de red.

Nota

- Compruebe que el receptor de AV y la TV estén encendidos y que el receptor de AV esté conectado a la red.
- Nunca desenchufe ni apague el receptor de AV mientras se está actualizando.

- Nunca enchufe ni desenchufe un cable HDMI ni el cable Ethernet durante el proceso de actualización.
- No intente acceder al receptor de AV desde su ordenador mientras se está actualizando.
- Nunca desenchufe el cable de alimentación durante el proceso de actualización.
- Se tarda hasta 20 minutos en completar la actualización del firmware.
- El receptor de AV guardará todos sus ajustes al finalizar la actualización.

Antes de empezar

- Establezca el ajuste **“HDMI CEC (RIHD)”** en **“Off”** (→ [página 62](#)).
- Apague el dispositivo controlador conectado a través de la red.
- Apague la multizona si está presente esta función.
- Detenga la reproducción de contenidos de Internet Radio, USB o servidores, etc.

Procedimiento de actualización

- 1 Pulse RECEIVER y a continuación HOME en el mando a distancia.**
Aparecerá el menú Home en la pantalla del televisor.
- 2 Seleccione “Firmware Update” y pulse ENTER.**
Tenga en cuenta que la opción **“Firmware Update”** se pondrá gris durante un breve período de tiempo después de encender el receptor de AV. Espere hasta que esté operativo.
- 3 Seleccione “Update via NET” y pulse ENTER.**
Tenga en cuenta que esta opción no estará disponible si no hay un archivo de firmware más reciente que la versión instalada actualmente. Si el receptor de AV no está conectado a internet, **“Update via NET”** no se mostrará.





4 Seleccione “Update” y pulse ENTER.

Se iniciará el proceso de actualización. A medida que avance la actualización, la visualización en pantalla puede desaparecer dependiendo del programa actualizado. En este caso, puede ver el avance de la actualización en la pantalla del receptor de AV. La visualización en pantalla reaparecerá al finalizar la actualización y después de apagar y encender de nuevo el receptor de AV.

5 Aparecerá el mensaje “Completed!” en la pantalla del receptor de AV, indicando que la actualización ha finalizado.

6 Pulse  ON/STANDBY en el panel frontal. El receptor de AV entrará en el modo en espera.

No utilice  RECEIVER en el mando a distancia. El receptor de AV entrará automáticamente en modo en espera transcurridos 3 minutos, independientemente de si se pulsa o no el botón  ON/STANDBY.

¡Enhorabuena! Ya dispone del firmware más reciente en su receptor de AV Onkyo.

Resolución de problemas

Caso 1:

Si se produce un error, aparecerá “Error!! *-**” en la pantalla del receptor de AV. (Los caracteres alfanuméricos de la pantalla frontal se indican mediante asteriscos.) Consulte la siguiente tabla y tome las medidas adecuadas.

■ Errores durante una actualización a través de la red

Código de error	Descripción
*-01, *-10	No se detecta el cable Ethernet. Conecte el cable correctamente.
*-02, *-03, *-04, *-05, *-06, *-11, *-13, *-14, *-16, *-17, *-18, *-20, *-21	<p>Error de conexión a Internet. Compruebe lo siguiente:</p> <ul style="list-style-type: none"> • Asegúrese de que la dirección IP, la máscara de subred, la dirección de la puerta de enlace y el servidor DNS están configurados correctamente. • Asegúrese de que el router está encendido. • Asegúrese de que el receptor de AV y el router estén conectados con un cable Ethernet. • Asegúrese de que el router esté conectado correctamente. Consulte el manual de instrucciones del router. • Si su red sólo permite la conexión de un cliente y ya hay otro dispositivo conectado, el receptor de AV no podrá acceder a la red. Consulte con su proveedor de servicios de Internet (ISP). • Si su módem no funciona como router, necesitará un router. Dependiendo de su red, es posible que tenga que configurar el servidor proxy si es necesario. Consulte el documento que le ha entregado su ISP. Si sigue sin poder acceder a Internet, es posible que el servidor DNS o proxy no estén disponibles temporalmente. Póngase en contacto con su ISP.
Otros	Vuelva a intentar el procedimiento de actualización desde el principio. Si el error persiste, póngase en contacto con el servicio de asistencia de Onkyo e indique el código de error.

Caso 2:

Si se produce un error durante el proceso de actualización, desconecte y vuelva a conectar el cable de alimentación de CA y vuelva a intentarlo.

Caso 3:

Si no tiene una conexión de Internet a la red, póngase en contacto con el servicio de asistencia de Onkyo.

Actualización del firmware a través de USB

El receptor de AV le permite actualizar el firmware utilizando un dispositivo USB.

Nota

- Nunca desenchufe ni apague el receptor de AV durante el proceso de actualización.
- Nunca enchufe ni desenchufe un cable HDMI ni un dispositivo USB durante el proceso de actualización.
- Nunca desenchufe el dispositivo de almacenamiento USB que contiene el archivo de firmware o el cable de alimentación de CA durante el proceso de actualización.
- No intente acceder al receptor de AV desde su ordenador mientras se está actualizando.
- Se tarda hasta 20 minutos en completar la actualización del firmware.
- El receptor de AV guardará todos sus ajustes al finalizar la actualización.

Antes de empezar

- Establezca el ajuste “HDMI CEC (RIHD)” en “Off” (→ [página 62](#)).
- Apague el dispositivo controlador conectado a través de la red.
- Apague la multizona si está presente esta función.
- Detenga la reproducción de contenidos de Internet Radio, USB o servidores, etc.
- Si hay algún dato en el dispositivo USB, bórralo.



Procedimiento de actualización

- 1 Conecte un dispositivo USB al ordenador. Si hay algún dato en el dispositivo USB, bórralo.**
- 2 Descargue el archivo de firmware del sitio web de Onkyo. El nombre del archivo es el siguiente:**
ONKA VR****_*****.zip
Descomprima el archivo descargado. El número de carpetas y archivos diferirá según el modelo.
- 3 Copie las carpetas extraídas, incluidas todas las carpetas y archivos, a la carpeta raíz del dispositivo USB.**
- 4 Extraiga el dispositivo USB del ordenador y conéctelo al puerto USB del receptor de AV.**
- 5 Asegúrese de que el receptor de AV y el televisor están encendidos.**
Si el receptor de AV está en el modo de espera, pulse **ON/STANDBY** en el receptor de AV para que se ilumine la pantalla frontal.
- 6 Seleccione la fuente de entrada USB.**
"Now Initializing..." se muestra en la pantalla del receptor de AV y a continuación aparece el nombre del dispositivo USB. Tardará de 20 a 30 segundos en reconocer el dispositivo USB.
- 7 Pulse RECEIVER y a continuación HOME en el mando a distancia.**
Aparecerá el menú Home en la pantalla del televisor.
- 8 Seleccione "Firmware Update" y pulse ENTER.**

- 9 Seleccione "Update via USB" y pulse ENTER.**
Tenga en cuenta que esta opción no estará disponible si no hay un archivo de firmware más reciente que la versión instalada actualmente. Si el receptor de AV no está conectado a internet, "Update via USB" no se mostrará.
- 10 Seleccione "Update" y pulse ENTER.**
Se iniciará el proceso de actualización. A medida que avance la actualización, la visualización en pantalla puede desaparecer dependiendo del programa actualizado. En este caso, puede ver el avance de la actualización en la pantalla del receptor de AV. La visualización en pantalla reaparecerá al finalizar la actualización y después de apagar y encender de nuevo el receptor de AV.
No apague el receptor de AV ni extraiga el dispositivo USB durante el proceso de actualización.
- 11 Aparecerá el mensaje "Completed!" en la pantalla del receptor de AV, indicando que la actualización ha finalizado. Retire el dispositivo USB.**
- 12 Pulse ON/STANDBY en el panel frontal. El receptor de AV entrará en el modo en espera.**
No utilice **RECEIVER** en el mando a distancia. El receptor de AV entrará automáticamente en modo en espera transcurridos 3 minutos, independientemente de si se pulsa o no el botón **ON/STANDBY**.
¡Enhorabuena! Ya dispone del firmware más reciente en su receptor de AV Onkyo.

Resolución de problemas

Caso 1:

Si se produce un error, aparecerá "Error!! *.*" en la pantalla del receptor de AV. (Los caracteres alfanuméricos de la pantalla frontal se indican mediante asteriscos.) Consulte la siguiente tabla y tome las medidas adecuadas.

■ Errores durante la actualización a través de USB

Código de error	Descripción
*-01, *-10	No se detecta el dispositivo USB. Asegúrese de que la memoria flash USB o el cable USB están correctamente conectados al puerto USB. Si el dispositivo de almacenamiento USB tiene su propia fuente de alimentación, utilícela para alimentar el dispositivo USB.
*-05, *-13, *-20, *-21	No se encuentra un archivo de actualización en la carpeta raíz del dispositivo USB o el archivo de firmware es para otro modelo. Intente descargar de nuevo el archivo de la página de asistencia del sitio web, siguiendo las instrucciones que encontrará allí. Si el error persiste, póngase en contacto con el servicio de asistencia de Onkyo e indique el código de error.
Otros	Vuelva a intentar el procedimiento de actualización desde el principio. Si el error persiste, póngase en contacto con el servicio de asistencia de Onkyo e indique el código de error.

Caso 2:

Si se produce un error durante el proceso de actualización, desconecte y vuelva a conectar el cable de alimentación de CA y vuelva a intentarlo.



Acerca de HDMI

Diseñado para cubrir las exigencias crecientes de la TV digital, HDMI (High Definition Multimedia Interface, Interfaz multimedia de alta definición) es un nuevo estándar de interfaz digital para conectar televisores, proyectores, reproductores de discos Blu-ray/DVD, decodificadores de TV y otros componentes de vídeo. Hasta ahora, se necesitaban varios cables de vídeo y audio independientes para conectar componentes de AV. Con HDMI, un único cable puede transportar señales de control, de vídeo digital y hasta ocho canales de audio digital (PCM de 2 canales, audio digital multicanal y PCM multicanal). El flujo de vídeo de HDMI (es decir, la señal de vídeo) es compatible con DVI (Digital Visual Interface)^{*1}, por lo que los televisores y las pantallas con una entrada de DVI pueden conectarse mediante el uso de un cable adaptador de HDMI a DVI. (Esto podría no funcionar con algunos televisores y pantallas, teniendo como resultado la falta de imagen.)

El receptor de AV utiliza HDCP (High-bandwidth Digital Content Protection, Protección de contenidos digitales de gran ancho de banda)^{*2}, por lo que únicamente los componentes compatibles con HDCP podrán mostrar la imagen.

La interfaz HDMI del receptor de AV está basada en lo siguiente:

Audio Return Channel, 3D, x.v.Color, DeepColor, Lip Sync, 4K (actualización ascendente y Passthrough), DTS-HD Master Audio, DTS-HD High Resolution Audio, Dolby TrueHD, Dolby Digital Plus, DSD y PCM multicanal.

Formatos de audio compatibles

- PCM lineal de 2 canales (32–192 kHz, 16/20/24 bits)
- PCM lineal multicanal (hasta 7.1 canales, 32–192 kHz, 16/20/24 bits)
- Flujo de bits (DSD, Dolby Digital, Dolby Digital Plus, Dolby TrueHD, DTS, DTS-HD High Resolution Audio, DTS-HD Master Audio)

Su reproductor de discos Blu-ray/DVD también deberá admitir salida de HDMI de los formatos de audio anteriores.

Acerca de la protección de los derechos de autor

El receptor de AV admite HDCP (High-bandwidth Digital Content Protection)^{*2}, un sistema de protección frente a copia para señales de vídeo digital. Otros dispositivos conectados al receptor de AV a través de HDMI deberán, asimismo, ser compatibles con HDCP.

- ^{*1} DVI (Digital Visual Interface, Interfaz visual digital): Estándar de interfaz de visualización digital creado por DDWG^{*3} en 1999.
- ^{*2} HDCP (High-bandwidth Digital Content Protection, Protección de contenidos digitales de gran ancho de banda): Tecnología de encriptación de vídeo desarrollada por Intel para HDMI/DVI. Está diseñada para proteger contenidos de vídeo y requiere un dispositivo compatible con HDCP para visualizar vídeo encriptado.
- ^{*3} DDWG (Digital Display Working Group, Grupo de trabajo de visualización digital): Liderado por Intel, Compaq, Fujitsu, Hewlett Packard, IBM, NEC y Silicon Image, el objetivo de este grupo industrial abierto es hacer frente a las necesidades del sector para la especificación de conectividad digital para ordenadores y pantallas digitales de altas prestaciones.

Nota

- El flujo de vídeo de HDMI es compatible con DVI (Digital Visual Interface, Interfaz visual digital), por lo que los televisores y las pantallas con una entrada de DVI pueden conectarse mediante el uso de un cable adaptador de HDMI a DVI. (Obsérvese que las conexiones de DVI sólo transportan vídeo, por lo que deberá realizar una conexión independiente para el audio.) No obstante, no se garantiza el funcionamiento fiable con este tipo de adaptador. Además, no se admitirán las señales de vídeo procedentes de un ordenador.
- La señal de audio de HDMI (frecuencia de muestreo, longitud de bits, etc.) podría verse limitada por el componente fuente conectado. Si la imagen es mala o no hay sonido de un componente conectado a través de HDMI, compruebe su configuración. Consulte el manual de instrucciones del componente conectado para obtener información detallada.



Características de red/USB

Requisitos de red

■ Red Ethernet

Para obtener los mejores resultados, se recomienda una red Ethernet conmutada 100Base-TX. Aunque es posible reproducir música en un ordenador con conexión inalámbrica a la red, la reproducción podrá no ser fiable, por lo que es aconsejable utilizar una conexión por cable.

■ Router de Ethernet

Un router gestiona la red, enrutando datos y proporcionando direcciones IP. Su router deberá ser compatible con:

- NAT (Network Address Translation, Traducción de dirección de red). NAT permite que varios que varios ordenadores conectados en red accedan a Internet al mismo tiempo a través de una sola conexión. El receptor de AV tiene que tener acceso a Internet para poder reproducir radio de Internet.
- DHCP (Dynamic Host Configuration Protocol, Protocolo de configuración dinámica de anfitrión). DHCP proporciona direcciones IP a los dispositivos de red y les permite autoconfigurarse automáticamente.
- Se recomienda utilizar un router con un conmutador 100Base-TX incorporado.

Algunos routers tienen un módem incorporado y algunos proveedores de servicios de Internet (ISP) requieren que se use un tipo específico de router. Consulte a su proveedor de servicios de Internet o a su distribuidor informático si no está seguro.

■ Cable de Ethernet CAT5

Utilice un cable de Ethernet CAT5 blindado (tipo recto) para conectar el receptor de AV a la red doméstica.

■ Acceso a Internet (para la radio de Internet)

Para recibir radio de Internet, la red Ethernet debe tener acceso a Internet. Una conexión a Internet de banda estrecha (por ej., módem de 56K, ISDN) no ofrecerá resultados satisfactorios; por lo tanto, resulta muy aconsejable usar una conexión de banda ancha (por ej., módem de cable, módem xDSL, etc). Consulte a su proveedor de servicios de Internet o a su distribuidor informático si no está seguro.

Nota

- Para recibir la radio de Internet con el receptor de AV, la conexión de banda ancha a Internet debe estar activa y tener acceso a la web. Consulte a su proveedor de servicios de Internet si tiene cualquier problema con la conexión a Internet.
- El receptor de AV utiliza DHCP para configurar sus ajustes de red automáticamente. Si desea configurar estos ajustes manualmente, consulte "Network" (→ [página 65](#)).
- El receptor de AV no es compatible con ajustes PPPoE, por lo que si tiene una conexión a Internet de tipo PPPoE, deberá usar un router compatible con PPPoE.
- Según su proveedor de servicios de Internet, puede que necesite especificar un servidor proxy para poder usar la radio de Internet. Si su ordenador está configurado para usar un servidor proxy, use los mismos ajustes para el receptor de AV (→ [página 65](#)).

Requisitos del servidor

■ Reproducción de servidor

El receptor de AV puede reproducir archivos de música digital almacenados en un ordenador o servidor de medios, y es compatible con las siguientes tecnologías:

- Windows Media Player 11
- Windows Media Player 12
- Servidor de medios certificado DLNA
- El ordenador o servidor de medios debe estar en la misma red que el receptor de AV.
- Es posible mostrar hasta 20000 carpetas, y las carpetas se pueden anidar hasta 16 niveles de profundidad.

Nota

- Dependiendo del servidor de medios, es posible que el receptor de AV no lo reconozca o que no pueda reproducir sus archivos de música.

■ Reproducción remota

- Windows Media Player 12
- Servidor de medios o dispositivo controlador con certificación DLNA (versión 1.5 de las directrices de interoperatividad de la DLNA).

El ajuste varía en función del servidor multimedia o los dispositivos controladores. Consulte el manual de instrucciones de sus dispositivos para obtener una información detallada.

Si el sistema operativo de su ordenador es Windows 8/Windows 7, Windows Media Player 12 ya está instalado. Si desea más información, consulte el sitio web de Microsoft.

Requisitos de los dispositivos USB

- Clase de dispositivos de almacenamiento masivo USB (no siempre está garantizado).
- Formato del sistema de archivos FAT16 o FAT 32.
- Si el dispositivo de almacenamiento se ha particionado, cada sección se tratará como un dispositivo independiente.
- Es posible mostrar hasta 20000 carpetas, y las carpetas se pueden anidar hasta 16 niveles de profundidad.
- No se pueden utilizar concentradores USB ni dispositivos USB con funciones de concentrador.

Nota

- Si el soporte conectado no es compatible, aparecerá el mensaje "No Storage".
- Si conecta una unidad de disco duro USB al puerto **USB** del receptor de AV, le recomendamos que utilice su adaptador de CA para alimentarla.
- El receptor de AV admite reproductores de MP3 USB compatibles con el estándar de clase de almacenamiento masivo USB, que permite conectar dispositivos de almacenamiento USB a ordenadores sin necesidad de software ni controladores especiales. Tenga en cuenta que no todos los reproductores de MP3 USB son compatibles con el estándar de clase de almacenamiento masivo USB. Consulte el manual de instrucciones del reproductor de MP3 USB para obtener una información detallada.



- Los archivos de música WMA protegidos de un reproductor de MP3 no se pueden reproducir.
- Onkyo no acepta ninguna responsabilidad por la pérdida o los daños en los datos almacenados en un dispositivo USB cuando dicho dispositivo se utiliza con el receptor de AV. Le recomendamos que haga una copia de seguridad de sus archivos de música importantes con antelación.
- Los reproductores de MP3 que contienen archivos de música gestionados con software musical especial no son compatibles.
- El funcionamiento no está garantizado con todos los dispositivos USB, lo que incluye la capacidad de alimentarlos.
- No conecte su dispositivo USB a través de un concentrador USB. El dispositivo USB debe conectarse directamente al puerto **USB** del receptor de AV.
- Si el dispositivo USB contiene muchos datos, el receptor de AV puede tardar un rato en leerlo.
- No se pueden reproducir dispositivos USB con funciones de seguridad.

Formatos de archivo de audio compatibles

Para la reproducción desde un servidor y desde un dispositivo USB, el receptor de AV admite los siguientes formatos de archivo de música. Los archivos con tasa de bits variable (VBR) son compatibles. Sin embargo, los tiempos de reproducción podrían no visualizarse correctamente.

Nota

- Con la reproducción remota, el receptor de AV no admite los siguientes formatos de archivo de música: FLAC, Ogg Vorbis, DSD y Dolby TrueHD.
- En el caso de la reproducción del servidor, es posible que los formatos de archivo mencionados anteriormente no se reproduzcan dependiendo del tipo de servidor.

■ MP3 (.mp3 o .MP3)

- Los archivos MP3 deben estar en el formato MPEG-1/MPEG-2 Audio Layer 3 con frecuencias de muestreo de 8 kHz, 11,025 kHz, 12 kHz, 16 kHz, 22,05 kHz, 24 kHz, 32 kHz, 44,1 kHz, 48 kHz y una tasa de bits entre 8 kbps y 320 kbps. Los archivos incompatibles no se pueden reproducir.

■ WMA (.wma o .WMA)

WMA significa Windows Media Audio y es una tecnología de compresión de audio desarrollada por

Microsoft Corporation. El audio se puede codificar con formato WMA usando el reproductor de Windows Media® Player.

- Los archivos WMA deben tener la opción de copyright desactivada.
- Son compatibles las frecuencias de muestreo de 8 kHz, 11,025 kHz, 12 kHz, 16 kHz, 22,05 kHz, 24 kHz, 32 kHz, 44,1 kHz, 48 kHz y tasas de bits entre 5 kbps y 320 kbps y DRM de WMA.
- No se admiten los formatos WMA Pro/Voice.

■ WMA Lossless (.wma o .WMA)

- Se admiten frecuencias de muestreo de 44,1 kHz, 48 kHz, 88,2 kHz, 96 kHz.
- Bit de cuantización: 16 bit, 24 bit

■ WAV (.wav o .WAV)

Los archivos WAV contienen audio digital PCM no comprimido.

- Son compatibles las frecuencias de muestreo de 8 kHz, 11,025 kHz, 12 kHz, 16 kHz, 22,05 kHz, 24 kHz, 32 kHz, 44,1 kHz, 48 kHz, 64 kHz, 88,2 kHz, 96 kHz, 176,4 kHz y 192 kHz.
- Bit de cuantización: 8 bit, 16 bit, 24 bit

* En la reproducción desde un dispositivo USB, las tasas de muestreo de 176,4 kHz y 192 kHz no son compatibles.

■ AAC

(.aac/.m4a/.mp4/.3gp/.3g2/.AAC/.M4A/.MP4/.3GP o .3G2)

AAC significa MPEG-2/MPEG-4 Audio.

- Son compatibles las frecuencias de muestreo de 8 kHz, 11,025 kHz, 12 kHz, 16 kHz, 22,05 kHz, 24 kHz, 32 kHz, 44,1 kHz, 48 kHz, 64 kHz, 88,2 kHz, 96 kHz y tasas de bits entre 8 kbps y 320 kbps.

■ FLAC (.flac o .FLAC)

FLAC es un formato de archivo para la compresión sin pérdidas de datos de audio.

- Son compatibles las frecuencias de muestreo de 8 kHz, 11,025 kHz, 12 kHz, 16 kHz, 22,05 kHz, 24 kHz, 32 kHz, 44,1 kHz, 48 kHz, 64 kHz, 88,2 kHz, 96 kHz, 176,4 kHz y 192 kHz.
- Bit de cuantización: 8 bit, 16 bit, 24 bit

■ Ogg Vorbis (.ogg o .OGG)

- Son compatibles las frecuencias de muestreo de 8 kHz, 11,025 kHz, 12 kHz, 16 kHz, 22,05 kHz, 24 kHz, 32 kHz, 44,1 kHz, 48 kHz y tasas de bits entre 48 kbps y 500 kbps. Los archivos incompatibles no se pueden reproducir.

■ LPCM (Linear PCM)

- Son compatibles las frecuencias de muestreo de 8 kHz, 11,025 kHz, 12 kHz, 16 kHz, 22,05 kHz, 24 kHz, 32 kHz, 44,1 kHz, 48 kHz, 64 kHz, 88,2 kHz y 96 kHz.
- Bit de cuantización: 8 bit, 16 bit, 24 bit
- * Solo para reproducción a través de la red.

■ Apple Lossless (.m4a/.mp4/.M4A/.MP4)

- Son compatibles las frecuencias de muestreo de 8 kHz, 11,025 kHz, 12 kHz, 16 kHz, 22,05 kHz, 24 kHz, 32 kHz, 44,1 kHz, 48 kHz, 64 kHz, 88,2 kHz y 96 kHz.
- Bit de cuantización: 16 bit, 24 bit

■ DSD (.dsf o .DSF)

- La frecuencia de muestreo de 2,8224 MHz es compatible.

■ Dolby TrueHD (.vr/.mlp/.VR/.MLP)

- Compatible con frecuencias de muestreo de 48 kHz, 64 kHz, 88,2 kHz, 96 kHz, 176,4 kHz y 192 kHz.

* En la reproducción desde un dispositivo USB, las tasas de muestreo de 48 kHz y 64 kHz son compatibles.

Acerca de DLNA

La DLNA (Digital Living Network Alliance, Alianza de Redes Digitales Activas) es una colaboración de carácter internacional e intersectorial. Los miembros de la DLNA desarrollan el concepto de redes interoperativas con y sin cables, en las que los contenidos digitales, como las fotografías, la música y los vídeos, se pueden compartir a través de equipos electrónicos de consumo, ordenadores personales y dispositivos portátiles dentro y fuera del ámbito doméstico. El receptor de AV certifica cumple con la versión 1.5 de las directrices de interoperatividad de la DLNA.



Información sobre licencias y marcas comerciales

“x.v.Color” es una marca comercial de Sony Corporation.



Fabricado bajo licencia de acuerdo con los siguientes números de patentes estadounidenses: 5.956.674; 5.974.380; 6.226.616; 6.487.535; 7.212.872; 7.333.929; 7.392.195; 7.272.567 y otras patentes estadounidenses y mundiales concedidas y pendientes. DTS-HD, su símbolo y DTS-HD y el símbolo conjuntamente son marcas comerciales registradas y DTS-HD Master Audio es una marca comercial de DTS, Inc. El producto incluye el software. © DTS, Inc. Todos los derechos reservados.



Fabricado bajo licencia de Dolby Laboratories. Dolby, Pro Logic y el símbolo de doble-D son marcas comerciales de Dolby Laboratories.

Music Optimizer™ y “WRAT” son marcas registradas de Onkyo Corporation.



“Los términos HDMI, HDMI High Definition Multimedia Interface y el logotipo HDMI son marcas comerciales o registradas de HDMI Licensing LLC en los Estados Unidos y en otros países.”



InstaPrevue y el logotipo de InstaPrevue son marcas comerciales o registradas de Silicon Image, Inc. en los Estados Unidos y en otros países.

Apple, iPod e iPhone son marcas comerciales de Apple Inc., registradas en los Estados Unidos y en otros países.

Apple TV es una marca comercial de Apple Inc., registrada en los EE.UU. y en otros países.



Fabricado bajo licencia de Audyssey Laboratories™, Inc. Pendiente de patentes en los EE. UU. y en el extranjero. Audyssey MultEQ®, Audyssey Dynamic EQ® y Audyssey Dynamic Volume® son marcas registradas de Audyssey Laboratories, Inc.

“DLNA®, el logotipo de DLNA y DLNA CERTIFIED® son marcas comerciales, marcas de servicio o marcas de certificación de Digital Living Network Alliance.”

Tecnología de codificación de audio MPEG Layer-3 con licencia de Fraunhofer IIS y Thomson.

Este producto está protegido por determinados derechos de propiedad intelectual de Microsoft. Se prohíbe el uso de la distribución de esta tecnología fuera de este producto sin una licencia de Microsoft.

Windows y el logotipo de Windows son marcas comerciales del grupo de empresas Microsoft.

Qdeo y QuietVideo son marcas comerciales de Marvell o sus filiales.



“MHL, el logotipo de MHL y Mobile High-Definition Link son marcas comerciales o registradas de MHL LLC en los Estados Unidos y en otros países.”



El logotipo Wi-Fi CERTIFIED es una marca de certificación de Wi-Fi Alliance.

El logotipo certificado Wi-Fi indica que la asociación internacional que certifica la interoperabilidad “Wi-Fi Alliance” garantiza que el producto ha superado la prueba de compatibilidad con otros equipo con certificado Wi-Fi.



La palabra y el logotipo Bluetooth® son marcas comerciales registradas propiedad de Bluetooth SIG, Inc. y cualquier uso de tales marcas por parte de Onkyo se hace bajo licencia. Otras marcas registradas y nombres comerciales pertenecen a sus respectivos propietarios.

Onkyo no garantiza la compatibilidad Bluetooth entre el receptor de AV y todos los dispositivos con tecnología Bluetooth.

Para obtener información sobre la compatibilidad entre el receptor de AV y otro dispositivo con tecnología Bluetooth, consulte al distribuidor y la documentación del dispositivo. En algunos países, es posible que el uso de dispositivos Bluetooth esté restringido. Consulte con las autoridades locales.



Especificaciones

Sección del amplificador

Potencia de salida nominal

Todos los canales: **Potencia continua mínima de 95 vatios por canal, cargas de 8 ohms, 2 canales activos de 20 Hz a 20 kHz, con una distorsión armónica total máxima del 0,08% (FTC)**
Potencia continua mínima de 115 vatios por canal, cargas de 6 ohms, 2 canales activos a 1 kHz, con una distorsión armónica total máxima del 0,7% (FTC)

Potencia dinámica*

* IEC60268-Potencia de salida máxima a corto plazo

240 W (3 Ω, frontal)
 210 W (4 Ω, frontal)
 120 W (8 Ω, frontal)

THD+N (Distorsión armónica total+ruido)

0,08% (20 Hz - 20 kHz, media potencia)

Factor de atenuación 60 (frontal, 1 kHz, 8 Ω)

Sensibilidad de entrada e impedancia (desbalanceo)

200 mV/47 kΩ (LINE)
 2,5 mV/47 kΩ (PHONO MM)

Nivel de salida RCA nominal e impedancia

200 mV/2,2 kΩ (LINE OUT)

Nivel de salida RCA máximo e impedancia

2 V/2,2 kΩ (LINE OUT)

Sobrecarga de fono 70 mV (MM 1 kHz 0,5% Directo)

Respuesta de frecuencia

5 Hz - 100 kHz/+1 dB, -3 dB (Modo Directo)

Características de control de tono

±10 dB, 30 Hz (BASS)
 ±10 dB, 20 kHz (TREBLE)

Relación señal/ruido

106 dB (LINE, IHF-A)
 80 dB (PHONO MM, IHF-A)

Impedancia de altavoces

6 Ω - 16 Ω

Sección de vídeo

Sensibilidad de entrada/nivel de salida e impedancia

1 Vp-p/75 Ω (Componentes Y)
 0,7 Vp-p/75 Ω (Componentes P_B/C_B, P_R/C_R)
 1 Vp-p/75 Ω (Compuesto)

Respuesta de frecuencia de vídeo de componentes

5 Hz - 100 MHz/+0 dB, -3 dB

Sección del sintonizador

Rango de frecuencia de sintonización de FM

87,5 MHz - 107,9 MHz

Rango de frecuencia de sintonización de AM

530 kHz - 1710 kHz

Canal preestablecido 40

Sección red

Ethernet LAN 10BASE-T/100BASE-TX

LAN inalámbrica

Estándares compatibles:

Estándar IEEE 802.11 b/g/n (estándar Wi-Fi®)

Seguridad:

WEP 64 bits, WEP 128 bits,
 WPA/WPA2-PSK (AES), WPA/WPA2-PSK (TKIP)

Frecuencia de transmisión

1 - 11 canales (estándar Wi-Fi®)

Frecuencia de radio 2,4 GHz

Sección Bluetooth

Sistema de comunicación

Versión 2.1 de la especificación Bluetooth + EDR (tasa de datos mejorada)

Alcance máximo de comunicación

Trayectoria sin obstáculos de aprox. 15 m*1

Banda de frecuencia Banda de 2,4 GHz (2,4000 GHz - 2,4835 GHz)

Método de modulación

FHSS (espectro ensanchado por salto de frecuencia)

Perfiles Bluetooth compatibles

A2DP 1.2 (perfil de distribución de audio avanzado)
 AVRCP 1.3 (perfil de control remoto de audio y vídeo)

Codificadores-decodificadores compatibles

SBC

Alcance de transmisión (A2DP)

20 Hz - 20000 Hz (frecuencia de muestreo 44,1 kHz)

*1 El alcance real variará en función de factores como los obstáculos entre dispositivos, los campos magnéticos alrededor de un horno microondas, la electricidad estática, los teléfonos inalámbricos, la sensibilidad de recepción, el rendimiento de la antena, el sistema operativo, la aplicación de software, etc.

Generales

Alimentación CA 120 V, 60 Hz

Consumo de energía 6,3 A

Consumo de energía sin sonido

85 W

Consumo de energía en el modo en espera

0,15 W

Dimensiones (An x Al x Pr)

435 mm x 173,5 mm x 328 mm

Peso

9,8 kg

■ HDMI

Entrada IN 1, IN 2, IN 3, IN 4, IN 5, IN 6

Salida OUT MAIN, OUT SUB

Resolución de Vídeo

4K

Formato de Audio

Dolby TrueHD, DTS-HD Master Audio, DVD-Audio, DSD

Compatible

3D, Audio Return Channel (canal de retorno de audio), DeepColor, x.v.Color, LipSync, CEC (RIHD), 4K (actualización ascendente y Passthrough)



■ Entradas de vídeo

Componentes	IN
Compuesto	BD/DVD, CBL/SAT, GAME, PC, AUX

■ Salidas de vídeo

Componentes	OUT
Compuesto	MONITOR OUT

■ Entradas de audio

Digital	Ópticas: 1 Coaxiales: 2
Analógica	BD/DVD, CBL/SAT, GAME, PC, TV/CD, PHONO, AUX

■ Salidas de audio

Analógica	ZONE2 LINE OUT
Presalidas de subwoofer	2
Salidas de altavoces	Principales (L, R, C, SL, SR, SBL/FHL, SBR/FHR) + ZONE2 (L, R)
Auriculares	1 (ø 6,3)

■ Otros

Mic. conf.	1
RI	1
USB	1 (frontal)
Ethernet	1

Las especificaciones y características están sujetas a cambios sin previo aviso.

ONKYO

Onkyo Corporation

2-1, Nisshin-cho, Neyagawa-shi, OSAKA 572-8540, JAPAN

<http://www.onkyo.com/>

The Americas

Onkyo U.S.A. Corporation

18 Park Way, Upper Saddle River, N.J. 07458, U.S.A.

For Dealer, Service, Order and all other Business Inquiries:

Tel: 201-785-2600 Fax: 201-785-2650

<http://www.us.onkyo.com/>

For Product Support Team Only:

1-800-229-1687

<http://www.us.onkyo.com/>

Europe

Onkyo Europe Electronics GmbH

Liegnitzerstrasse 6, 82194 Groebenzell, GERMANY

Tel: +49-8142-4401-0 Fax: +49-8142-4208-213

<http://www.eu.onkyo.com/>

Onkyo Europe Electronics GmbH (UK Branch)

Unit 19, Building 6, Croxley Green Business Park, Hatters Lane, Watford, WD18 8YH, UK

Tel: +44 (0)8712-00-19-96 Fax: +44 (0)8712-00-19-95

China

Onkyo China Limited (Hong Kong)

Unit 1033, 10/F, Star House, No 3, Salisbury Road, Tsim Sha Tsui Kowloon, Hong Kong.

Tel: 852-2429-3118 Fax: 852-2428-9039

<http://www.hk.onkyo.com/>

Onkyo China PRC (Mainland)

1301, 555 Tower, No.555 West NanJing Road, Jing'an District, Shanghai, China 200041,

Tel: 86-21-52131366 Fax: 86-21-52130396

<http://www.cn.onkyo.com/>

Asia, Oceania, Middle East, Africa

Please contact an Onkyo distributor referring to Onkyo SUPPORT site.

<http://www.intl.onkyo.com/support/>

The above-mentioned information is subject to change without prior notice.

Visit the Onkyo web site for the latest update.

SN 29401455ES

(C) Copyright 2013 Onkyo Corporation Japan. All rights reserved.

Y1303-1



* 2 9 4 0 1 4 5 5 E S *

Using Internet Radio

Common Procedures in Internet Radio Menu

Note

- Available services may vary depending on the region.
- Certain network service or contents available through this device may not be accessible in case the service provider terminates its service.

1 Press NET.

A list of the network services appears, and the **NET** indicator lights. If it flashes, verify that the Ethernet cable is firmly connected to the AV receiver.

2 Select the desired service and press ENTER.

The top page of the selected service appears.

Using Multiple Accounts

The AV receiver supports multiple user accounts, which means you can freely switch between several logins. After registering user accounts, login is performed from the “**Users**” screen.

1 Press MENU while the Users screen is displayed.

The following menu items appear:

Add new user:

Remove this user:

You can either store a new user account, or delete an existing one.

Tip

- Some of the services don't allow the use of multiple user accounts.
- You can store up to 10 user accounts.
- To switch between accounts you must first log out from the current account, and log in again on the “**Users**” screen.

[Pandora® internet radio
–Getting Started \(U.S. only\)..... 2](#)

[Using Rhapsody \(U.S. only\)..... 3](#)

[Using the SiriusXM Internet Radio
\(North American only\)..... 4](#)

[Using Last.fm Internet Radio 5](#)

[Using Slacker Personal Radio 6](#)

[Using MP3tunes 7](#)



Pandora® internet radio –Getting Started (U.S. only)

Pandora is a free, personalized Internet radio service that plays the music you know and helps you discover music you'll love.

1 Use ▲/▼ to select “I have a Pandora Account” or “I’m new to Pandora” and then press ENTER.

If you are new to Pandora select “I’m new to Pandora”. You will see an activation code on your TV screen. Please write down this code. Go to an Internet connected computer and point your browser to www.pandora.com/onkyo

Enter your activation code and then follow the instructions to create your Pandora account and your personalized Pandora Internet radio stations. You can create your stations by entering your favorite tracks and artists when prompted. After you have created your account and stations you can return to your Onkyo receiver and press enter to begin listening to your personalized Pandora Internet radio.

If you have an existing Pandora account, you can add your Pandora account to your Onkyo receiver by selecting “I have a Pandora Account” and logging in with your email and password.

Tip

- If you want to use multiple user accounts, see “Using Multiple Accounts” (→ [page 1](#)). Login can be made from the “Users” screen.

2 To play a station, use ▲/▼ to select the station from your station list, and then press ENTER. Playback starts and the playback screen appears.

Create a New Station:

Enter the name of a track, artist, or genre and Pandora will create a unique radio station for you based on the musical qualities of that track, artist, or genre.

■ Menu Items

I like this track:

Give a track “thumbs-up” and Pandora will play more music like it.

I don’t like this track:

Give a track “thumbs-down” and Pandora will ban that track from the current station.

Why is this track playing?:

Discover some of the musical attributes that Pandora uses to create your personal radio stations.

I’m tired of this track:

If you are tired of a track, you can put the track to sleep and Pandora will not play it for one month.

Create station from this artist:

Creates a radio station from this artist.

Delete this station:

This will permanently delete a station from your Pandora account. All of your thumbs feedback will be lost should you choose to re-create the station with the same track or artist.

Create station from this track:

Creates a radio station from this track.

Rename this station:

Lets you rename the current radio station.

Bookmark this artist:

Pandora will bookmark your favorite artist for your profile on www.pandora.com.

Bookmark this track:

Pandora will bookmark the current track and allow you to buy them all from Amazon or iTunes in one step!

Add to My Favorites:

Adds a station to My Favorites list.

PANDORA®

PANDORA, the PANDORA logo, and the Pandora trade dress are trademarks or registered trademarks of Pandora Media, Inc. Used with permission.



Using Rhapsody (U.S. only)

1 Use ▲/▼ to select “Sign in to your account” and then press ENTER.

To use Rhapsody, you need an account. If you don't have one yet, you can create a new account at

www.rhapsody.com/onkyo

If you have an existing Rhapsody account, select “Sign in to your account” and press ENTER.

Enter your user name (usually your email) and password in the next keyboard screen, or in Web Setup.

■ Using the keyboard screen

1. Use ▲/▼/◀/▶ and ENTER to enter your user name and password.
2. Select “OK”.
3. Press ENTER. The “Confirm your entries” screen appears.
4. Press ENTER.

Tip

- If you want to use multiple user accounts, see “Using Multiple Accounts” (→ [page 1](#)). Login can be made from the “Users” screen.

2 Use ▲/▼ to select the menu, then press ENTER.

Search:

You can search for music by Artist, Album, or Track.

Music Guide:

You can play tracks from Genres, Top Artists, Top Albums, Top Tracks, New Releases, and Staff Picks.

Rhapsody Channels:

Listen to radio channels programmed by Rhapsody's top-notch editors.

Playlists:

Play your own personal playlists.

My Library:

Bookmark your favorite albums and tracks from the Rhapsody catalog using My Library.

Account Info:

Confirm your account information.

Sign Out:

Sign out from your Rhapsody account.

3 Use ▲/▼ to select a channel, and press ENTER or ► to start playback.

Playback starts and the playback screen appears.

You can control the tracks with the buttons on the remote control.

Enabled buttons: ►, II, ■, ◀◀, ▶▶, I◀◀, ▶▶I, RANDOM, REPEAT

Note

- On Rhapsody Channels, some of the buttons don't work.

■ Menu Items

Add track to My Library:

Bookmark currently-playing tracks.

Add album to My Library:

Bookmark currently-playing albums.

Add playlist to My Library:

Bookmark currently-playing playlists.

Add channel to My Channels:

Bookmark currently-playing Rhapsody radio channels.

Add to My Favorites:

Adds a track, channel or playlist to My Favorites list.

Tip

- You can remove bookmarked tracks, albums, and Rhapsody Channels from My Library.



Using the SiriusXM Internet Radio (North American only)

Your Onkyo AV receiver includes a free trial of SiriusXM Internet Radio. The “Account Info” screen shows how many days are left in your trial. After the trial period expires, if you want to continue listening to the service, you must subscribe. To subscribe go to www.siriusxm.com/internetradio with your computer.

When you subscribe, you will be provided with a username and password which has to be entered into the AV receiver.

To use SiriusXM Internet Radio, you must have your AV receiver connected to the Internet. Using the remote control, follow these steps:

1 Use ▲/▼ to select “Sign In”, and then press ENTER.

If you have an existing SIRIUS account, you can sign in by selecting “Sign In”. Enter your user name and password in the next keyboard screen, or in Web Setup. If you don’t know your username or password, call Sirius XM at (888) 539-7474 for assistance.

Tip

- If you want to use multiple user accounts, see “Using Multiple Accounts” (→ [page 1](#)). Login can be made from the “Users” screen.

■ Using the keyboard screen

1. Use ▲/▼/◀/▶ and ENTER to enter your user name and password.
2. Select “OK”.
3. Press ENTER. The “Confirm your entries” screen appears.
4. Press ENTER.

“Please wait...” appears and then “SiriusXM Internet Radio” screen appears which displays the category available for selection.

2 Use ▲/▼ to select the category and then press ENTER.

The channel list screen for the selected category appears.

3 Use ▲/▼ to select the desired channel and then press ENTER.

The playback screen for the selected channel appears and you can listen to SiriusXM Internet Radio.

You can control the tracks with the buttons on the remote control.

Enabled buttons: ■, ■■, ◀◀, ▶▶

■ Menu Items

Add to My Favorites:

Adds a channel to My Favorites list.



SiriusXM Internet Radio subscriptions are sold separately and are governed by the Sirius Terms and Conditions (see www.sirius.com). Be sure to read this agreement before you purchase your subscription. Sirius, XM and all related marks and logos are trademarks of Sirius XM Radio Inc. and its subsidiaries. All rights reserved.



Using Last.fm Internet Radio

Last.fm is a music service that learns what you love...

Your new Onkyo AV receiver is very clever. If you have a free Last.fm account, it will keep track of all the songs you've just played. When you visit the Last.fm website, you can see personal charts of the music you've enjoyed, share them with friends and see what they like, too.

With thousands of biographies, reviews and an endless choice of personalised, ad-free radio stations, Last.fm is a great way to discover music. Pick up your free Last.fm account today at www.last.fm/join

Get a subscription and you can enjoy the best of ad-free Last.fm Radio on your Onkyo AV receiver without a computer!

Recommended Radio:

Discover smart personalised recommendations that adapt as your tastes change.

Artist Radio:

Pick any artist and we'll play you a whole station of music inspired by your choice.

My Library:

Sit back and enjoy selections from all the music you've heard since you joined Last.fm.

Tag Radio:

Polish funk? Death pop? Think of a style and we'll entertain you with it for hours.

Start your free trial straight away when you create your account and see for yourself what it's like to have the world's music at your fingertips. Latest prices and full information are available at www.last.fm/subscribe

1 Use ▲/▼ to select "Sign in to your account", and then press ENTER.

If you have the existing Last.fm account, you can sign in to your account to select "Sign in to your account". Enter your user name and password in the next keyboard screen.

■ Using the keyboard screen

1. Use ▲/▼/◀/▶ and the **ENTER** to enter your user name and password.
2. Select "OK".
3. Press **ENTER**. The "Confirm your entries" screen appears.
4. Press **ENTER**.

"Please wait..." appears and then "Last.fm Internet Radio" screen appears.

Tip

- If you want to use multiple user accounts, see "Using Multiple Accounts" (→ [page 1](#)). Login can be made from the "Users" screen.

2 Use ▲/▼ to select menu and then press ENTER.

Search Station:

You can search station by Artist, Tag, or User Name.

Top Artists Station:

You can play tracks of top-rated artists.

Top Tags Station:

You can play tracks of top-rated tags.

Personal Station:

- You can play tracks from personalized station ("Your Library", "Your Neighbourhood" and "Your Recommendations").

Profile:

You can play tracks from "Recently Listened Tracks", "Library" and "Neighbours".

Account Info:

Confirm your account information.

Sign Out:

It signs out from your account.

3 Use ▲/▼ to select a station, and press ENTER or ▶ to start playback.

Playback starts and the playback screen appears.

■ Menu Items

I Love this track:

Track information is saved in Last.fm server, and playback frequency increases.

Ban this track:

Track information is saved in Last.fm server, and playback frequency reduces.

Add to My Favorites:

Adds a station to My Favorites list.

■ Using scrobbling control

Use ▲/▼ to select "Enable", and then press **ENTER**.

- * Internet radio services provided by a third party may be terminated with or without notice.
Internet radio services may not be available in some areas.



Using Slacker Personal Radio

1 If you do not have an account, create one on the Slacker website (www.slacker.com) with your computer.

If you already have a Slacker account, select “Sign in to your account” and then press ENTER.

The keyboard screen appears. You can enter information from the remote control or the keys on the main unit.

2 If there are no mistakes in the information you have entered, use ▲/▼/◀/▶ to select “OK” then press ENTER.

An account information confirmation screen appears.

3 If you do not have an account, select “Access without Sign In” and press ENTER to use a restricted version of the service.

Note that use will be restricted.

Tip

- If you want to use multiple user accounts, see “Using Multiple Accounts” (→ [page 1](#)). Login can be made from the “Users” screen.

4 Use ▲/▼ to select a menu item and then press ENTER.

To sign out, use ▲/▼ to select “Sign out” from this screen and then press ENTER.

5 Use ▲/▼ to select a station and then press ENTER or ► to start playback from the station.

The playback screen appears.

6 You can control the tracks with the buttons on the remote control.

Enabled buttons: ►, ||, ■, ►►

■ Menu Items

Rate Song as Favorite:

Stores information to server, making it more likely that the song will be played again.

Ban Song:

Stores information to server, making it less likely that the song will be played again.

Ban Artist:

Stores information to server, making it less likely that the songs from this artist will be played again.

Mark Favorite:

Adds the currently playing station to your favorites.

Unmark Favorite:

Deletes the currently playing station from your favorites.

Add song to Library:

Adds the currently playing track to your library.

Delete song from Library:

Deletes the currently playing track from your library.

Add to My Favorites:

Adds a station or song to My Favorites list.



Using MP3tunes

Listen to your music collection on your home stereo in complete digital fidelity without a personal computer plus safely backup all your songs. Here's how:

Creating an Account on your Computer

- 1** From your computer, open a web browser and go to: www.mp3tunes.com/signup
- 2** Create an account.
- 3** Click the Upload link (www.mp3tunes.com/upload) to add files to your Locker.
- 4** View, edit and listen to your files by clicking on Player (www.mp3tunes.com/player).

Playing Contents on the AV Receiver

Tip

- Before proceeding, you need to select the MP3tunes service as described in "Common Procedures in Internet Radio Menu" (→ [page 1](#)).

- 1** Use ▲/▼ to select "Sign in to your account", and then press ENTER.
- 2** Enter the e-mail address and password you used when creating your account, select "OK" and press ENTER.
The keyboard screen appears. You can enter your user name and password from the remote controller or the buttons on the AV receiver.
- 3** If there are no mistakes in the information you have entered, select "OK" and press ENTER.
An account information confirmation screen appears.

Tip

- If you want to use multiple user accounts, see "Using Multiple Accounts" (→ [page 1](#)). Login can be made from the "Users" screen.

- 4** Use ▲/▼ to select the menu, then press ENTER.

Music:

The place to find your Artists, Albums, and Playlists.

Shuffle:

Starts playing a random selection of tracks from your Locker.

Search:

Find a specific Album, Artist, or Song.

Account Info:

Your MP3tunes account information.

Sign Out:

Log out of your MP3tunes account.

The track at the top of the music list is automatically played back.

- 5** Use ▲/▼ to select a track and press ENTER or ► to start playback.

A playback screen appears.

You can control the tracks with the buttons on the remote control.

Enabled buttons: ►, ||, ■, ◀◀, ▶▶

■ Menu Items

Go to Menu:

Displays additional menu options.

- 6** You can view or change your MP3tunes account settings by going to www.mp3tunes.com/account.



Utilisation d'une webradio

Procédures courantes dans le menu de webradio

Remarque

- Les services disponibles peuvent varier en fonction de la région.
- Certain services réseau ou contenus disponible via cet appareil peuvent être inaccessibles au cas où le prestataire de services terminerai son service.

1 Appuyez sur NET.

Une liste des services réseau s'affiche, et le témoin **NET** s'allume. S'il clignote, vérifiez que le câble Ethernet est fermement branché sur l'ampli-tuner AV.

2 Sélectionnez le service désiré et appuyez sur ENTER.

La page principale du service sélectionné s'affiche.

Utilisation de plusieurs comptes

L'ampli-tuner AV prend en charge plusieurs comptes utilisateur, ce qui signifie que vous pouvez librement commuter entre plusieurs connexions. Après avoir enregistré des comptes utilisateur, l'identification est réalisée à partir de l'écran « **Users** ».

1 Appuyez sur MENU lorsque l'écran Users est affiché.

Les éléments de menu suivants s'affichent :

Add new user :

Remove this user :

Vous pouvez soit stocker un nouveau compte utilisateur, soit en supprimer un existant.

Conseil

- Certains des services ne permettent pas l'utilisation de plusieurs comptes utilisateur.
- Vous pouvez stocker jusqu'à 10 comptes utilisateur.
- Pour commuter entre les comptes, vous devez d'abord vous déconnecter du compte actuel, puis vous reconnectez depuis l'écran « **Users** ».

Pandora® internet Radio

–Pour commencer

(États-Unis uniquement)..... 2

Utilisation de Rhapsody

(États-Unis uniquement)..... 3

Utilisation de SiriusXM Internet Radio

(Amérique du Nord uniquement) 4

Utilisation de la webradio Last.fm..... 5

Utilisation de Slacker Personal Radio 6



Pandora® internet Radio –Pour commencer (États-Unis uniquement)

Pandora est un service de radio en ligne libre et personnalisé vous permettant de lire la musique que vous connaissez et de découvrir celle que vous aimez.

1 Utilisez ▲/▼ pour sélectionner « I have a Pandora Account » ou « I'm new to Pandora », puis appuyez sur ENTER.

Si vous ne connaissez pas Pandora sélectionnez « I'm new to Pandora ». Un code d'activation apparaîtra sur l'écran de votre téléviseur. Notez ce code. Utilisez un ordinateur branché sur Internet et connectez le navigateur à www.pandora.com/onkyo

Saisissez votre code d'activation puis suivez les instructions pour créer votre compte Pandora et vos stations webradio Pandora personnalisées. Lorsque vous y êtes invités, vous pouvez créer vos stations en saisissant vos pistes et vos artistes préférés. Après la création de votre compte et de vos stations, vous pouvez retourner à votre récepteur Onkyo et appuyez sur entrée pour écouter votre webradio Pandora personnalisée.

Si vous disposez d'un compte Pandora, vous pouvez ajouter votre compte Pandora à votre récepteur Onkyo en sélectionnant « I have a Pandora Account » et y accéder en entrant votre adresse e-mail et votre mot de passe.

Conseil

- Si vous souhaitez utiliser plusieurs comptes utilisateur, consultez « Utilisation de plusieurs comptes » (→ [page 1](#)). L'identification peut être réalisée à partir de l'écran « Users ».

2 Pour lire une station, utilisez ▲/▼ pour sélectionner la station dans votre liste de stations, puis appuyez sur ENTER.

La lecture débute et l'écran de lecture s'affiche.

Create a New Station :

Saisissez le nom d'une piste, d'un artiste ou d'un genre et Pandora créera une station radio unique pour vous en fonction des qualités musicales de la piste, de l'artiste ou du genre choisi.

■ Éléments du menu

I like this track :

Acceptez la piste et Pandora lira d'autres musiques similaires.

I don't like this track :

Rejetez la piste et Pandora éliminera cette piste de la station écoutée.

Why is this track playing? :

Découvrez certains des attributs musicaux que Pandora utilise pour créer vos stations radio personnelles.

I'm tired of this track :

Si vous en avez assez d'une piste, vous pouvez mettre la piste « au repos » et Pandora ne la lira plus pendant un mois.

Create station from this artist :

Permet de créer une station radio à partir de cet artiste.

Delete this station :

Ceci supprimera de façon permanente la station de votre compte Pandora. Au cas où vous décideriez de recréer la station avec les mêmes pistes ou les mêmes artistes, tous vos acceptations/rejets précédents seront perdus.

Create station from this track :

Permet de créer une station radio à partir de cette piste.

Rename this station :

Vous permet de renommer la station radio actuelle.

Bookmark this artist :

Pandora marquera votre artiste préféré pour votre profil sur www.pandora.com.

Bookmark this track :

Pandora marquera la piste en cours et vous permettra de toutes les acheter sur Amazon ou iTunes en une étape !

Add to My Favorites :

Permet d'ajouter une station à la liste My Favorites.

PANDORA®

PANDORA, le logo PANDORA, et l'habillage commercial Pandora sont des marques commerciales ou des marques déposées de la société Pandora Media, Inc. Utilisées avec autorisation.



Utilisation de Rhapsody (Etats-Unis uniquement)

1 Utilisez ▲/▼ pour sélectionner « Sign in to your account », puis appuyez sur ENTER.

Vous devez posséder un compte pour utiliser Rhapsody. Si vous ne disposez pas encore d'un compte, vous pouvez en créer un à partir de www.rhapsody.com/onkyo

Si vous possédez déjà un compte Rhapsody, sélectionnez « Sign in to your account », puis appuyez sur **ENTER**.

Saisissez votre nom utilisateur (en général votre adresse électronique) et votre mot de passe dans l'écran clavier suivant ou dans Configuration Web.

■ Utilisation de l'écran clavier

1. Utilisez ▲/▼/◀/▶ et **ENTER** pour saisir votre nom d'utilisateur et votre mot de passe.
2. Sélectionnez « **OK** ».
3. Appuyez sur **ENTER**. L'écran « **Confirm your entries** » s'affiche.
4. Appuyez sur **ENTER**.

Conseil

- Si vous souhaitez utiliser plusieurs comptes utilisateur, consultez « Utilisation de plusieurs comptes » (→ [page 1](#)). L'identification peut être réalisée à partir de l'écran « **Users** ».

2 Utilisez ▲/▼ pour sélectionner le menu, puis appuyez sur ENTER.

Search :

Vous pouvez rechercher des morceaux par artiste, par album ou par piste.

Music Guide :

Vous pouvez lire des pistes à partir des genres, des meilleurs artistes, des meilleurs albums, des meilleures pistes, des nouveautés et des sélections du personnel.

Rhapsody Channels :

Écoutez les canaux de radio programmée par les meilleurs éditeurs de Rhapsody.

Playlists :

Permet de jouer vos listes de lecture personnelles.

My Library :

Marquez vos albums et vos pistes personnelles dans le catalogue de Rhapsody à l'aide de My Library.

Account Info :

Vérifiez les informations de votre compte.

Sign Out :

Déconnectez-vous de votre compte Rhapsody.

3 Utilisez ▲/▼ pour sélectionner un canal, puis appuyez sur ENTER ou ▶ pour démarrer la lecture.

La lecture débute et l'écran de lecture s'affiche. Vous pouvez contrôler les pistes avec les touches sur la télécommande.

Boutons activés : ▶, ||, ■, ◀◀, ▶▶, ◀◀▶▶, ▶▶|, **RANDOM**, **REPEAT**

Remarque

- Sur les canaux Rhapsody, certaines touches ne fonctionnent pas.

■ Eléments du menu

Add track to My Library :

Marquez les pistes en cours de lecture.

Add album to My Library :

Marquez les albums en cours de lecture.

Add playlist to My Library :

Marquez les listes de lecture en cours de lecture.

Add channel to My Channels :

Marquez les canaux de radio Rhapsody en cours de lecture.

Add to My Favorites :

Permet d'ajouter une piste, un canal ou une liste de lecture à la liste My Favorites.

Conseil

- Vous pouvez supprimer des pistes, des albums et des canaux Rhapsody marqués de My Library.



Utilisation de SiriusXM Internet Radio (Amérique du Nord uniquement)

Votre ampli-tuner AV Onkyo comprend un essai gratuit de SiriusXM Internet Radio. L'écran « Account Info » affiche le nombre de jours restants dans votre essai. Une fois la période d'essai expirée, si vous souhaitez continuer à écouter le service, vous devez vous abonner. Pour vous inscrire, accédez à l'adresse www.siriusxm.com/internetradio à l'aide de votre ordinateur.

Lorsque vous vous inscrivez, vous devez fournir un nom et un mot de passe utilisateur qui doivent être saisis dans l'ampli-tuner AV.

Pour utiliser SiriusXM Internet Radio, l'ampli-tuner AV doit être connecté à Internet. Suivez les étapes ci-dessous à l'aide de la télécommande :

1 Utilisez ▲/▼ pour sélectionner « Sign In », puis appuyez sur ENTER.

Si vous possédez déjà un compte SIRIUS, vous pouvez y accéder en sélectionnant « Sign In ». Saisissez votre nom utilisateur et votre mot de passe dans l'écran clavier suivant ou dans Configuration Web. Si vous ne connaissez pas votre nom d'utilisateur ou votre mot de passe, appelez Sirius XM au (888) 539-7474 pour obtenir une assistance.

Conseil

- Si vous souhaitez utiliser plusieurs comptes utilisateur, consultez « Utilisation de plusieurs comptes » (→ [page 1](#)). L'identification peut être réalisée à partir de l'écran « Users ».

■ Utilisation de l'écran clavier

1. Utilisez ▲/▼/◀/▶ et ENTER pour saisir votre nom d'utilisateur et votre mot de passe.
2. Sélectionnez « OK ».
3. Appuyez sur ENTER. L'écran « Confirm your entries » s'affiche.
4. Appuyez sur ENTER.
« Please wait... » s'affiche, puis l'écran « SiriusXM Internet Radio » affiche la catégorie que vous pouvez sélectionner.

2 Utilisez ▲/▼ pour sélectionner la catégorie, puis appuyez sur ENTER.

L'écran de la liste des canaux de la catégorie sélectionnée s'affiche.

3 Utilisez ▲/▼ pour sélectionner le canal de votre choix, puis appuyez sur ENTER.

L'écran de lecture du canal sélectionné s'affiche et vous pouvez écouter SiriusXM Internet Radio. Vous pouvez contrôler les pistes avec les touches sur la télécommande.

Boutons activés : ■, ■■, ◀◀, ▶▶

■ Éléments du menu

Add to My Favorites :

Permet d'ajouter un canal à la liste My Favorites.



Les abonnements SiriusXM Internet Radio sont vendus séparément et sont subordonnés par les conditions Sirius (voir www.sirius.com). Assurez-vous de lire cet accord avant d'acquiescer votre abonnement. Sirius, XM et tous les logos et marques afférents sont des marques déposées de Sirius XM Radio Inc. et de ses filiales. Tous droits réservés.



Utilisation de la webradio Last.fm

Last.fm un service de musique qui apprend ce que vous aimez...

Votre nouvel ampli-tuner AV Onkyo est très intelligent. Si vous avez un compte Last.fm gratuit, il garde une trace de toutes les chansons que vous avez juste jouées. Quand vous vous rendez sur le site Web de Last.fm, vous pouvez voir les graphiques personnels de la musique que vous avez appréciée, les partagez avec vos amis et également voir ce qu'ils aiment.

Avec des milliers de biographies, de revues et un choix infini de stations de radio personnalisées et sans pub, Last.fm est excellent moyen de découvrir de la musique. Créez aujourd'hui votre compte Last.fm gratuit sur www.last.fm/join

Inscrivez-vous et vous pourrez apprécier le meilleur de la radio sans pub Last.fm sur votre ampli-tuner AV Onkyo sans ordinateur !

Recommended Radio :

Découvrez les recommandations personnalisées fûtées qui changent en même temps que vos goûts.

Artist Radio :

Sélectionnez n'importe quel artiste et nous vous jouerons une station entière de musique inspirée par votre choix.

My Library :

Reposez-vous de retour et appréciez les sélections à partir de toute la musique que vous avez entendue depuis que vous avez joint Last.fm.

Tag Radio :

Funk polonaise ? Death pop ? Pensez à un style et nous vous divertirons avec pendant des heures.

Commencez votre essai gratuit immédiatement à la création votre compte et découvrez par vous-même ce que cela fait d'avoir la musique du monde au bouts des doigts. Les derniers prix et les informations complètes sont disponibles sur www.last.fm/subscribe

1 Utilisez ▲/▼ pour sélectionner « Sign in to your account », puis appuyez sur ENTER.

Vous possédez déjà un compte Last.fm, vous pouvez vous y connecter pour sélectionner « **Sign in to your account** ». Saisissez votre nom utilisateur et votre mot de passe dans l'écran clavier suivant.

■ Utilisation de l'écran clavier

1. Utilisez ▲/▼/◀/▶ et le bouton **ENTER** pour saisir votre nom d'utilisateur et votre mot de passe.
 2. Sélectionnez « **OK** ».
 3. Appuyez sur **ENTER**. L'écran « **Confirm your entries** » s'affiche.
 4. Appuyez sur **ENTER**.
- « **Please wait...** » apparaît puis l'écran « **Last.fm Internet Radio** » apparaît.

Conseil

- Si vous souhaitez utiliser plusieurs comptes utilisateur, consultez « Utilisation de plusieurs comptes » (→ [page 1](#)). L'identification peut être réalisée à partir de l'écran « **Users** ».

2 Utilisez ▲/▼ pour sélectionner un menu puis appuyez sur ENTER.

Search Station :

Vous pouvez rechercher une station par artiste, par tag ou par nom d'utilisateur.

Top Artists Station :

Vous pouvez lire des pistes des artistes les mieux évalués.

Top Tags Station :

Vous pouvez lire des pistes des tags les mieux évalués.

Personal Station :

Vous pouvez lire des pistes de votre station personnalisée (« **Your Library** », « **Your Neighbourhood** » et « **Your Recommendations** »).

Profile :

Vous pouvez lire des pistes de « **Recently Listened Tracks** », « **Library** » et « **Neighbours** ».

Account Info :

Vérifiez les informations de votre compte.

Sign Out :

Pour vous déconnecter de votre compte.

3 Utilisez ▲/▼ pour sélectionner une station, puis appuyez sur ENTER ou ▶ pour démarrer la lecture.

La lecture débute et l'écran de lecture s'affiche.

■ Eléments du menu

I Love this track :

L'information de la piste est sauvegardée dans le serveur Last.fm, et la fréquence de lecture augmente.

Ban this track :

L'information de la piste est sauvegardée dans le serveur Last.fm, et la fréquence de lecture diminue.

Add to My Favorites :

Permet d'ajouter une station à la liste My Favorites.

■ Utilisation du contrôle Scrobbling

Utilisez ▲/▼ pour sélectionner « **Enable** », puis appuyez sur **ENTER**.

* Les services de webradio fournis par un tiers peuvent être résiliés avec ou sans préavis. Les services de webradio peuvent ne pas être accessibles dans certaines zones.



Utilisation de Slacker Personal Radio

1 Si vous ne possédez pas de compte, créez-en un à partir du site Web de Slacker (www.slacker.com) à l'aide de votre ordinateur.

Si vous possédez déjà un compte Slacker, sélectionnez « **Sign in to your account** », puis appuyez sur **ENTER**.

L'écran clavier s'affiche. Pouvez saisir des informations à partir de la télécommande ou des touches sur l'appareil principal.

2 Si les informations que vous avez saisies ne comportent pas d'erreur, utilisez ▲/▼/◀/▶ pour sélectionner « **OK** », puis appuyez sur **ENTER**.

L'écran de confirmation des informations du compte s'affiche.

3 Si vous ne possédez pas de compte, sélectionnez « **Access without Sign In** », puis appuyez sur **ENTER** pour utiliser une version restreinte du service.

Veillez noter que l'utilisation est restreinte.

Conseil

- Si vous souhaitez utiliser plusieurs comptes utilisateur, consultez « Utilisation de plusieurs comptes » (→ [page 1](#)). L'identification peut être réalisée à partir de l'écran « **Users** ».

4 Utilisez ▲/▼ pour sélectionner un élément du menu, puis appuyez sur **ENTER**.

Pour vous déconnecter, utilisez ▲/▼ pour sélectionner « **Sign out** » depuis cet écran, puis appuyez sur **ENTER**.

5 Utilisez ▲/▼ pour sélectionner une station, puis appuyez sur **ENTER** ou ▶ pour démarrer la lecture depuis cette station.

L'écran de lecture apparaît.

6 Vous pouvez contrôler les pistes avec les touches sur la télécommande.

Boutons activés : ▶, ||, ■, ▶▶

■ Éléments du menu

Rate Song as Favorite :

Permet de stocker des informations sur le serveur, et d'augmenter la probabilité que le morceau soit lu de nouveau.

Ban Song :

Permet de stocker des informations sur le serveur, et de diminuer la probabilité que le morceau soit lu de nouveau.

Ban Artist :

Permet de stocker des informations sur le serveur, et de diminuer la probabilité que les morceaux de cet artiste soient lus de nouveau.

Mark Favorite :

Permet d'ajouter la station en cours de lecture à vos favoris.

Unmark Favorite :

Permet de supprimer la station en cours de lecture de vos favoris.

Add song to Library :

Permet d'ajouter la piste en cours de lecture à votre bibliothèque.

Delete song from Library :

Permet de supprimer la piste en cours de lecture de votre bibliothèque.

Add to My Favorites :

Permet d'ajouter une station ou un morceau à la liste My Favorites.



Uso de Internet Radio

Procedimientos comunes en el menú Internet Radio

Nota

- Los servicios disponibles pueden variar de una región a otra.
- Es posible que determinados servicios de red o contenidos disponibles a través de este dispositivo no sean accesibles si el proveedor del servicio da por finalizado el servicio.

1 Pulse NET.

Aparecerá una lista de los servicios de red y se iluminará el indicador **NET**. Si parpadea, verifique que el cable Ethernet esté firmemente conectado al receptor de AV.

2 Seleccione el servicio deseado y pulse ENTER.

Aparecerá la página principal del servicio seleccionado.

Uso de múltiples cuentas

El receptor de AV permite múltiples cuentas de usuario, lo que quiere decir que se puede cambiar libremente entre varios usuarios. Después de registrar las cuentas de usuario, el acceso se realiza desde la pantalla “**Users**”.

1 Pulse MENU cuando aparezca la pantalla de usuarios.

Aparecerán los siguientes elementos del menú:

Add new user:

Remove this user:

Puede guardar una nueva cuenta de usuario o borrar una existente.

Consejo

- Algunos de los servicios no permiten el uso de múltiples cuentas de usuario.
- Puede guardar hasta 10 cuentas de usuario.
- Para cambiar entre cuentas debe antes cerrar sesión en la cuenta actual y acceder de nuevo en la pantalla “**Users**”.

Pandora® Internet Radio
–Primeros pasos (solo EE.UU.)..... 2

Uso de Rhapsody (sólo EE.UU.)..... 3

Uso de SiriusXM Internet Radio
(solo Norteamérica)..... 4

Uso de Last.fm Internet Radio 5

Uso de Slacker Personal Radio 6



Pandora® Internet Radio –Primeros pasos (solo EE.UU.)

Pandora es un servicio de radio por Internet gratuito y personalizado que reproduce la música que usted conoce y le ayudará a descubrir música que le encantará.

1 Utilice ▲/▼ para seleccionar “I have a Pandora Account” o “I’m new to Pandora” y luego pulse ENTER.

Si no conoce Pandora seleccione “I’m new to Pandora”. Verá un código de activación en la pantalla del televisor. Tome nota de este código. Vaya a un ordenador conectado a Internet y dirija el navegador a www.pandora.com/onkyo

Introduzca su código de activación y siga las instrucciones para crear su cuenta de Pandora y sus emisoras de radio por Internet personalizadas de Pandora. Puede crear sus propias emisoras introduciendo sus temas y artistas favoritos cuando aparezca la solicitud correspondiente. Una vez creada su cuenta y sus emisoras, puede regresar al receptor Onkyo y pulsar Enter para empezar a escuchar su radio por Internet personalizada de Pandora.

Si ya dispone de una cuenta de Pandora, puede añadirla al receptor Onkyo seleccionando “I have a Pandora Account” e iniciando la sesión con su dirección de correo electrónico y contraseña.

Consejo

- Si desea utilizar múltiples cuentas de usuario, consulte “Uso de múltiples cuentas” (→ [página 1](#)). Se puede iniciar sesión desde la pantalla “Users”.

2 Utilice ▲/▼ para seleccionar la emisora en la lista de emisoras y luego pulse ENTER.

Se inicia la reproducción y aparece la pantalla de reproducción.

Create a New Station:

Introduzca el nombre de un tema, artista o género; Pandora creará una emisora de radio exclusiva para usted basada en las cualidades musicales de ese tema, de ese artista o de ese género.

■ Elementos del menú

I like this track:

Si aprueba (pulgar arriba) un tema, Pandora reproducirá más música parecida.

I don’t like this track:

Si no aprueba (pulgar abajo) el tema, Pandora eliminará dicho tema de la emisora actual.

Why is this track playing?:

Descubra algunos de los atributos musicales que Pandora utiliza para crear sus emisoras de radio personalizadas.

I’m tired of this track:

Si se cansa de un tema, puede “silenciarlo” de modo que Pandora no lo reproduzca durante un mes.

Create station from this artist:

Crea una emisora de radio a partir de este artista.

Delete this station:

Esto eliminará de forma permanente una emisora de su cuenta de Pandora. Toda la información sobre sus aprobaciones/ desaprobarciones se perderá si quiere volver a crear la emisora con el mismo tema o artista.

Create station from this track:

Crea una emisora de radio a partir de este tema.

Rename this station:

Le permite renombrar la emisora de radio actual.

Bookmark this artist:

Pandora marcará su artista favorito para su perfil en www.pandora.com.

Bookmark this track:

Pandora marcará el tema actual y le permitirá comprarlos todos en Amazon o iTunes ¡con un solo paso!

Add to My Favorites:

Añade una emisora a la lista Mis favoritos.

PANDORA®

PANDORA, el logotipo de PANDORA logo, y la imagen corporativa de Pandora son marcas comerciales o marcas comerciales registradas de Pandora Media, Inc. Uso con permiso.



Uso de Rhapsody (sólo EE.UU.)

1 Utilice ▲/▼ para seleccionar “Sign in to your account” y luego pulse ENTER.

Para utilizar Rhapsody, necesitará una cuenta. Si todavía no tiene una, puede crear una nueva en www.rhapsody.com/onkyo

Si ya tiene una cuenta Rhapsody, seleccione “Sign in to your account” y pulse ENTER.

Escriba su nombre de usuario (normalmente el correo electrónico) y contraseña en la pantalla de teclado que aparece a continuación o en la configuración web.

■ Utilización de la pantalla de teclado

1. Utilice ▲/▼/◀/▶ y ENTER para introducir su nombre de usuario y su contraseña.
2. Seleccione “OK”.
3. Pulse ENTER. Aparecerá la pantalla “Confirm your entries”.
4. Pulse ENTER.

Consejo

- Si desea utilizar múltiples cuentas de usuario, consulte “Uso de múltiples cuentas” (→ [página 1](#)). Se puede iniciar sesión desde la pantalla “Users”.

2 Utilice ▲/▼ para seleccionar el menú y luego pulse ENTER.

Search:

Puede buscar música por artista, álbum o canción.

Music Guide:

Puede reproducir canciones por géneros, artistas principales, álbumes principales o canciones principales, novedades, selección del sitio.

Rhapsody Channels:

Escuche las emisoras de radio programadas por los principales redactores de Rhapsody.

Playlists:

Reproduzca sus listas personales.

My Library:

Marque sus álbumes y canciones preferidas en el catálogo de Rhapsody, usando Mi biblioteca.

Account Info:

Confirme los datos de su cuenta.

Sign Out:

Salga de su cuenta Rhapsody.

3 Utilice ▲/▼ para seleccionar una emisora y luego pulse ENTER o ▶ para iniciar la reproducción.

Se inicia la reproducción y aparece la pantalla de reproducción.

Puede controlar las pistas con los botones del mando a distancia.

Botones activados: ▶, ||, ■, ◀◀, ▶▶, |◀◀, ▶▶|, RANDOM, REPEAT

Nota

- En Rhapsody Channels, algunos de los botones no funcionan.

■ Elementos del menú

Add track to My Library:

Marca las canciones que se están reproduciendo actualmente.

Add album to My Library:

Marca los álbumes que se están reproduciendo actualmente.

Add playlist to My Library:

Marca las listas de reproducción que se están reproduciendo actualmente.

Add channel to My Channels:

Marca las emisoras de Rhapsody que se están reproduciendo actualmente.

Add to My Favorites:

Añade una canción, emisora o lista de reproducción a la lista Mis favoritos.

Consejo

- Puede eliminar las canciones, los álbumes y las emisoras de Rhapsody marcados de Mi biblioteca.



Uso de SiriusXM Internet Radio (solo Norteamérica)

Su receptor de AV Onkyo incluye una prueba gratuita de SiriusXM Internet Radio. La pantalla "Account Info" muestra los días que quedan de la prueba. Una vez que termine el periodo de prueba, si desea seguir escuchando este servicio, deberá contratarlo. Para suscribirse vaya a www.siriusxm.com/internetradio con su ordenador.

Cuando se suscriba, recibirá un nombre de usuario y una contraseña que deberá introducir en el receptor de AV.

Para poder utilizar SiriusXM Internet Radio, el receptor de AV debe estar conectado a internet. Para usar el mando a distancia, siga este procedimiento:

1 Utilice ▲/▼ para seleccionar "Sign In", y luego pulse ENTER.

Si ya tiene una cuenta SIRIUS, puede acceder seleccionando "Sign In". Escriba su nombre de usuario y contraseña en la pantalla de teclado que aparece a continuación o en la configuración web. Si no sabe su nombre de usuario o la contraseña, llame a Sirius XM al número (888) 539-7474 para solicitar asistencia.

Consejo

- Si desea utilizar múltiples cuentas de usuario, consulte "Uso de múltiples cuentas" (→ [página 1](#)). Se puede iniciar sesión desde la pantalla "Users".

■ Utilización de la pantalla de teclado

1. Utilice ▲/▼/◀/▶ y ENTER para introducir su nombre de usuario y su contraseña.
2. Seleccione "OK".
3. Pulse ENTER. Aparecerá la pantalla "Confirm your entries".
4. Pulse ENTER.

Aparecerá "Please wait..." y después la pantalla "SiriusXM Internet Radio", que muestra la categoría disponible para la selección.

2 Utilice ▲/▼ para seleccionar la categoría y luego pulse ENTER.

Aparece una pantalla con una lista de emisoras de la categoría seleccionada.

3 Utilice ▲/▼ para seleccionar la emisora deseada y luego pulse ENTER.

Aparecerá la pantalla de reproducción de la emisora seleccionada y ahora usted podrá escuchar SiriusXM Internet Radio.

Puede controlar las pistas con los botones del mando a distancia.

Botones activados: ■, ■■, I◀◀, ▶▶I

■ Elementos del menú

Add to My Favorites:

Añade una emisora a la lista Mis favoritos.



Las suscripciones a SiriusXM Internet Radio se venden por separado y se rigen por las condiciones de Sirius (consulte www.sirius.com). Lea atentamente este acuerdo antes de comprar la suscripción. Sirius, XM y todas las marcas y logotipos relacionados son marcas comerciales de Sirius XM Radio Inc. y sus filiales. Todos los derechos reservados.



Uso de Last.fm Internet Radio

Last.fm es un servicio musical que sabe lo que le gusta...

Su nuevo receptor de AV Onkyo es muy inteligente. Si tiene una cuenta gratuita de Last.fm, hará un seguimiento de todas las canciones que acaba de escuchar. Cuando visite el sitio web de Last.fm, podrá ver listas personales de la música que ha disfrutado, compartirlas con sus amigos y también ver lo que les gusta a ellos.

Con sus miles de biografías, críticas y una infinita variedad de emisoras de radio personalizadas y sin publicidad, Last.fm es una forma excelente de descubrir música. Cree hoy mismo una cuenta gratuita de Last.fm en www.last.fm/join

Si se suscribe podrá disfrutar de lo mejor de Last.fm Radio sin anuncios en su receptor de AV Onkyo sin necesidad de un ordenador.

Recommended Radio:

Descubra nuestras interesantes recomendaciones personalizadas que se adaptan a sus gustos en cada momento.

Artist Radio:

Escoja cualquier artista y podrá escuchar una emisora de radio inspirada exclusivamente en su elección.

My Library:

Relájese y disfrute de selecciones de toda la música que ha escuchado desde que se registró en Last.fm.

Tag Radio:

¿Polish funk? ¿Death pop? Piense en un estilo y podrá escucharlo durante horas.

Pruébelo gratis ahora mismo. Cree una cuenta y verá por sí mismo lo que significa tener toda la música del mundo al alcance de sus oídos. Puede consultar los precios actualizados y toda la información que desee en www.last.fm/subscribe

1 Utilice ▲/▼ para seleccionar “Sign in to your account”, y luego pulse ENTER.

Si ya tiene una cuenta de Last.fm, puede acceder a ella para seleccionar “Sign in to your account”. Introduzca su nombre de usuario y contraseña en la siguiente pantalla de teclado.

■ Utilización de la pantalla de teclado

1. Utilice ▲/▼/◀/▶ y ENTER para introducir su nombre de usuario y su contraseña.
2. Seleccione “OK”.
3. Pulse ENTER. Aparecerá la pantalla “Confirm your entries”.
4. Pulse ENTER.

Aparecerá “Please wait...” y después la pantalla “Last.fm Internet Radio”.

Consejo

- Si desea utilizar múltiples cuentas de usuario, consulte “Uso de múltiples cuentas” (→ [página 1](#)). Se puede iniciar sesión desde la pantalla “Users”.

2 Utilice ▲/▼ para seleccionar un menú y luego pulse ENTER.

Search Station:

Puede buscar emisoras por artista, etiquetas o nombre de usuario.

Top Artists Station:

Puede reproducir canciones de los artistas mejor clasificados.

Top Tags Station:

Puede reproducir canciones con las etiquetas mejor clasificadas.

Personal Station:

Puede reproducir pistas de una emisora personalizada (“Your Library”, “Your Neighbourhood” y “Your Recommendations”).

Profile:

Puede reproducir pistas de “Recently Listened Tracks”, “Library” y “Neighbours”.

Account Info:

Confirme los datos de su cuenta.

Sign Out:

Se desconecta de su cuenta.

3 Utilice ▲/▼ para seleccionar una emisora y luego pulse ENTER o ▶ para iniciar la reproducción.

Se inicia la reproducción y aparece la pantalla de reproducción.

■ Elementos del menú

I Love this track:

Se guarda la información sobre la canción en el servidor de Last.fm y aumenta la frecuencia con la que se reproduce.

Ban this track:

Se guarda la información sobre la canción en el servidor de Last.fm y se reduce la frecuencia con la que se reproduce.

Add to My Favorites:

Añade una emisora a la lista Mis favoritos.

■ Uso del control de scrobbling

Utilice ▲/▼ para seleccionar “Enable”, y luego pulse ENTER.

* Los servicios de radio por Internet suministrados por terceros pueden cancelarse con o sin aviso previo. Es posible que los servicios de radio por Internet no estén disponibles en algunas zonas.



Uso de Slacker Personal Radio

1 Si no tiene una cuenta, cree una en el sitio web de Slacker (www.slacker.com) con su ordenador.

Si ya tiene una cuenta de Slacker, seleccione “Sign in to your account” y pulse ENTER.

Aparecerá la pantalla de teclado. Puede introducir información desde el mando a distancia o desde el teclado de la unidad principal.

2 Si no hay errores en la información que ha introducido, utilice ▲/▼/◀/▶ para seleccionar “OK” y luego pulse ENTER.

Aparecerá una pantalla de confirmación de la información de la cuenta.

3 Si no tiene una cuenta, seleccione “Access without Sign In” y pulse ENTER para utilizar una versión restringida del servicio.

Tenga en cuenta que el uso estará restringido.

Consejo

- Si desea utilizar múltiples cuentas de usuario, consulte “Uso de múltiples cuentas” (→ [página 1](#)). Se puede iniciar sesión desde la pantalla “Users”.

4 Utilice ▲/▼ para seleccionar un menú y luego pulse ENTER.

Para salir, utilice ▲/▼ para seleccionar “Sign out” en esta pantalla y luego pulse ENTER.

5 Utilice ▲/▼ para seleccionar una emisora y luego pulse ENTER o ► para iniciar la reproducción de la emisora.

Aparecerá la pantalla de reproducción.

6 Puede controlar las pistas con los botones del mando a distancia.

Botones activados: ►, II, ■, ►►

■ Elementos del menú

Rate Song as Favorite:

Guarda información en el servidor, haciendo que sea más probable que la canción se vuelva a reproducir.

Ban Song:

Guarda información en el servidor, haciendo que sea menos probable que la canción se vuelva a reproducir.

Ban Artist:

Guarda información en el servidor, haciendo que sea menos probable que las canciones de este artista se vuelvan a reproducir.

Mark Favorite:

Añade la emisora que se está reproduciendo actualmente a los favoritos.

Unmark Favorite:

Elimina la emisora que se está reproduciendo actualmente de los favoritos.

Add song to Library:

Añade la canción que se está reproduciendo actualmente a su biblioteca.

Delete song from Library:

Elimina la canción que se está reproduciendo actualmente de la biblioteca.

Add to My Favorites:

Añade una emisora o canción a la lista Mis favoritos.



SN 29401478IRUS

Y1212-1



* 2 9 4 0 1 4 7 8 I R U S *

Using Internet Radio

Common Procedures in Internet Radio Menu

Note

- Available services may vary depending on the region.
- Certain network service or contents available through this device may not be accessible in case the service provider terminates its service.

1 Press NET.

A list of the network services appears, and the **NET** indicator lights. If it flashes, verify that the Ethernet cable is firmly connected to the AV receiver.

2 Select the desired service and press ENTER.

The top page of the selected service appears.

Using Multiple Accounts

The AV receiver supports multiple user accounts, which means you can freely switch between several logins. After registering user accounts, login is performed from the “**Users**” screen.

1 Press MENU while the Users screen is displayed.

The following menu items appear:

Add new user:

Remove this user:

You can either store a new user account, or delete an existing one.

Tip

- Some of the services don't allow the use of multiple user accounts.
- You can store up to 10 user accounts.
- To switch between accounts you must first log out from the current account, and log in again on the “**Users**” screen.

Using Last.fm Internet Radio 2



Using Last.fm Internet Radio

Last.fm is a music service that learns what you love...

Your new Onkyo AV receiver is very clever. If you have a free Last.fm account, it will keep track of all the songs you've just played. When you visit the Last.fm website, you can see personal charts of the music you've enjoyed, share them with friends and see what they like, too.

With thousands of biographies, reviews and an endless choice of personalised, ad-free radio stations, Last.fm is a great way to discover music. Pick up your free Last.fm account today at www.last.fm/join

UK and Germany only:

Get a subscription and you can enjoy the best of ad-free Last.fm Radio on your Onkyo AV receiver without a computer!

Recommended Radio:

Discover smart personalised recommendations that adapt as your tastes change.

Artist Radio:

Pick any artist and we'll play you a whole station of music inspired by your choice.

My Library:

Sit back and enjoy selections from all the music you've heard since you joined Last.fm.

Tag Radio:

Polish funk? Death pop? Think of a style and we'll entertain you with it for hours.

Start your free trial straight away when you create your account and see for yourself what it's like to have the world's music at your fingertips. Latest prices and full information are available at www.last.fm/subscribe

1 Use ▲/▼ to select "Sign in to your account", and then press ENTER.

If you have the existing Last.fm account, you can sign in to your account to select "Sign in to your account". Enter your user name and password in the next keyboard screen.

■ Using the keyboard screen

1. Use ▲/▼/◀/▶ and the ENTER to enter your user name and password.
2. Select "OK".
3. Press ENTER. The "Confirm your entries" screen appears.
4. Press ENTER.

"Please wait..." appears and then "Last.fm Internet Radio" screen appears.

Tip

- If you want to use multiple user accounts, see "Using Multiple Accounts" (→ [page 1](#)). Login can be made from the "Users" screen.

2 Use ▲/▼ to select menu and then press ENTER.

Search Station:

You can search station by Artist, Tag, or User Name.

Top Artists Station:

You can play tracks of top-rated artists.

Top Tags Station:

You can play tracks of top-rated tags.

Personal Station:

You can play tracks from personalized station ("Your Library", "Your Neighbourhood" and "Your Recommendations").

Profile:

You can play tracks from "Recently Listened Tracks", "Library" and "Neighbours".

Account Info:

Confirm your account information.

Sign Out:

It signs out from your account.

3 Use ▲/▼ to select a station, and press ENTER or ▶ to start playback.

Playback starts and the playback screen appears.

Enabled buttons: ▶, ■, ▶▶

■ Menu Items

I Love this track:

Track information is saved in Last.fm server, and playback frequency increases.

Ban this track:

Track information is saved in Last.fm server, and playback frequency reduces.

Add to My Favorites:

Adds a station to My Favorites list.

■ Using scrobbling control

Use ▲/▼ to select "Enable", and then press ENTER.

- * Internet radio services provided by a third party may be terminated with or without notice.
Internet radio services may not be available in some areas.



Internetradio verwenden

Allgemeine Verfahren bei den Internetradio-Menüs

Anmerkung

- Die verfügbaren Dienste sind länderabhängig verschieden.
- Bestimmte Netzwerkdienste oder über dieses Gerät zur Verfügung stehende Inhalte stehen eventuell nicht zur Verfügung, falls der Service-Anbieter seine Dienstleistung beendet.

1 Drücken Sie NET.

Es erscheint eine Liste der Netzwerkdienste und die **NET**-Anzeige leuchtet. Wenn sie blinkt, überprüfen Sie ob das Ethernet-Kabel fest im AV-Receiver eingesteckt ist.

2 Wählen Sie den gewünschten Service aus und drücken Sie ENTER.

Die oberste Seite des ausgewählten Services erscheint.

Verwendung mehrerer Konten

Der AV-Receiver unterstützt mehrere Nutzerkonten, was bedeutet, dass Sie frei zwischen mehreren Logins umschalten können. Nach der Anmeldung der Nutzerkonten wird das Login vom „**Users**“ Bildschirm aus vorgenommen.

1 Drücken Sie MENU während der Bildschirm des Nutzers angezeigt wird.

Das folgende Menü erscheint:

Add new user:

Remove this user:

Sie können entweder ein neues Nutzerkonto abspeichern oder ein bestehendes löschen.

Tipp

- Einige dieser Dienstleistungen lassen keine mehrfachen Nutzerkonten zu.
- Sie können bis zu 10 Nutzerkonten speichern.
- Um zwischen den Konten umzuschalten, müssen Sie sich zuerst aus Ihrem aktuellen Konto ausloggen und sich dann wieder auf dem „**Users**“ Bildschirm einloggen.

Verwendung von Last.fm Internet Radio 2



Verwendung von Last.fm Internet Radio

Last.fm ist ein Musikdienst, der sich Ihre Lieblingsmusik merkt...

Ihr neuer Onkyo AV-Receiver ist äußerst clever. Wenn Sie ein kostenloses Last.fm-Konto eingerichtet haben, werden darin alle kürzlich abgespielten Titel gespeichert. Wenn Sie die Last.fm-Website besuchen, können Sie Ihre persönlichen Charts der von Ihnen abgespielten Musik anzeigen; teilen Sie diese mit Freunden und sehen Sie auch, welche Musik Ihre Freunde mögen.

Mit tausenden von Biografien, Rezensionen und einer schier endlosen Auswahl an persönlich angepassten, werbefreien Radiosendern ist Last.fm eine großartige Gelegenheit, um Musik zu entdecken. Holen Sie sich Ihr kostenloses Last.fm-Konto noch heute unter www.last.fm/join

Nur für Großbritannien und Deutschland:

Holen Sie sich ein Abonnement und Sie können auch ohne Computer die besten werbefreien Last.fm-Radiosender auf Ihrem Onkyo AV-Receiver hören!

Recommended Radio:

Entdecken Sie smarte, persönlich angepasste Empfehlungen, die sich mit Ihrem Musikgeschmack verändern.

Artist Radio:

Wählen Sie einen beliebigen Interpreten und wir spielen für Sie einen ganzen Radiosender mit durch Ihre Wahl inspirierter Musik.

My Library:

Lehnen Sie sich zurück und erfreuen Sie sich an einer Auswahl aller Musik, die Sie seit Ihrer Mitgliedschaft bei Last.fm gehört haben.

Tag Radio:

Polish Funk? Death Pop? Denken Sie an einen Musikstil und wir unterhalten Sie stundenlang damit.

Starten Sie Ihr kostenloses Probeabo direkt wenn Sie Ihr Konto erstellen und finden Sie selbst heraus wie es ist, jederzeit die Musik der ganzen Welt abrufen zu

können. Die aktuellen Nutzungspreise und umfassende Infos sind unter www.last.fm/subscribe erhältlich

1 Verwenden Sie ▲/▼, um „Sign in to your account“ auszuwählen und dann drücken Sie ENTER.

Wenn Sie über einen bestehenden Last.fm Konto verfügen, können Sie sich anmelden und „Sign in to your account“ wählen. Geben Sie Ihre Benutzernamen und das Kennwort in der folgenden Tastaturanzeige ein.

■ Verwendung der Tastaturanzeige

1. Verwenden Sie ▲/▼/◀/▶ und den ENTER, um Ihren Nutzernamen und Passwort einzugeben.
2. Wählen Sie „OK“.
3. Drücken Sie ENTER. Die Anzeige „Confirm your entries“ erscheint.
4. Drücken Sie ENTER.

„Please wait...“ wird angezeigt und danach erscheint die „Last.fm Internet Radio“-Anzeige.

Tipp

- Falls Sie mehrere Nutzerkonten verwenden möchten, schlagen Sie bitte unter „Verwendung mehrerer Konten“ nach (→ [Seite 1](#)). Das Login kann vom „Users“-Bildschirm aus erfolgen.

2 Verwenden Sie ▲/▼, um das Menü auszuwählen und dann drücken Sie ENTER.

Search Station:

Sie können einen Sender anhand Interpreten, Tags oder Benutzernamen suchen.

Top Artists Station:

Sie können Titel der am besten bewerteten Interpreten wiedergeben.

Top Tags Station:

Sie können Titel der am besten bewerteten Tags wiedergeben.

Personal Station:

Sie können Titel aus einem persönlich angepassten Sender wiedergeben („Your Library“, „Your Neighbourhood“ und „Your Recommendations“).

Profile:

Sie können Titel aus „Recently Listened Tracks“, „Library“ und „Neighbours“ wiedergeben.

Account Info:

Bestätigen Sie Ihre Kontoinformation.

Sign Out:

Zur Abmeldung aus Ihrem Konto.

3 Verwenden Sie ▲/▼, um einen Sender auszuwählen und dann drücken Sie ENTER oder ►, um die Wiedergabe zu starten.

Die Wiedergabe wird gestartet und die Wiedergabeanzeige erscheint.

Aktiviere Tasten: ►, ■, ►►

■ Menüsymbole

I Love this track:

Titel-Informationen werden auf dem Last.fm-Server gespeichert und die Häufigkeit der Wiedergabe wird erhöht.

Ban this track:

Titel-Informationen werden auf dem Last.fm-Server gespeichert und die Häufigkeit der Wiedergabe wird verringert.

Add to My Favorites:

Fügt einen Sender zu meiner My Favorites Liste hinzu.

■ Scrobbling-Steuerung verwenden

Verwenden Sie ▲/▼, um „Enable“ auszuwählen und dann drücken Sie ENTER.

* Von Drittparteien zur Verfügung gestellte Internetradio-Dienste können unter Umständen ohne Vorankündigung eingestellt werden.

In bestimmten Gebieten sind Internetradio-Dienste eventuell nicht verfügbar.



Remote Control Codes

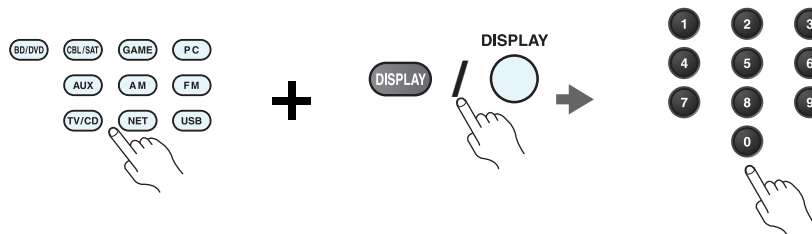

1 While holding down the REMOTE MODE button to which you want to assign a code, press and hold down [DISPLAY] (about 3 seconds).

The REMOTE MODE button/Remote indicator lights.

On Integra products, button names are capitalized. For example, “Remote Mode” button and “Display” button.

Notes:

- Remote control codes cannot be entered for [RECEIVER] and the multi zone button.
- Only TV remote control codes can be entered for [TV].
- Except for [RECEIVER], [TV], and the multi zone button, remote control codes from any category can be assigned for the REMOTE MODE buttons. However, these buttons also work as input selector buttons, so choose a REMOTE MODE button that corresponds with the input to which you connect your component. For example, if you connect your CD player to the CD input, choose [TV/CD] when entering its remote control code.

2 Within 30 seconds, use the number buttons to enter the 5-digit remote control code.

The REMOTE MODE button/Remote indicator flashes twice.

If the remote control code is not entered successfully, the REMOTE MODE button/Remote indicator will flash once slowly.

Notes:

- The flashing element of the remote controller will differ according to your AV receiver’s model.
- The remote controller is preconfigured with remote controller presets of different components. By entering a code from the Remote Control Code list, you can activate the relevant preset for that component.
- When there are multiple codes related to one manufacturer, try and enter them one-by-one until it matches your component.
- Depending on the model and year of your component, compatibility is not guaranteed.
- With some models, the remote controller may not work or its compatibility may be limited to part of the component’s functionality.
- Besides, it is not possible to add new codes to the existing remote controller presets.
- Though the provided remote control codes are correct at the time of printing, they are subject to change by the manufacturer.



Codes de télécommande

1 Tout en maintenant enfoncé le bouton REMOTE MODE auquel vous souhaitez associer un code, pressez et maintenez enfoncé le bouton [DISPLAY] (pendant environ 3 secondes).

Le bouton REMOTE MODE/le témoin Remote s'allume.

Les noms de boutons sont en minuscules sur les produits Integra. Par exemple, le bouton « Remote Mode » et le bouton « Display ».

Remarques :

- Les codes de télécommande ne peuvent pas être entrés pour [RECEIVER] et le bouton multi zone.
- Seul le code de télécommande de téléviseurs peuvent être entrés pour [TV].
- À l'exception de [RECEIVER], [TV] et du bouton multi zone, vous pouvez affecter des codes de télécommande de n'importe quelle catégorie pour les boutons REMOTE MODE. Cependant, ces boutons font également office de bouton de sélecteur d'entrée : par conséquent, choisissez un bouton REMOTE MODE correspondant à l'entrée à laquelle vous souhaitez raccorder votre appareil. Par exemple, si vous raccordez votre lecteur CD à l'entrée CD, choisissez [TV/CD] lorsque vous saisissez le code de télécommande.

2 Vous disposez de 30 secondes pour saisir le code de télécommande à cinq chiffres à l'aide des boutons numérotés.

Le bouton REMOTE MODE/le témoin Remote clignote deux fois.

Si le code de télécommande n'a pas été saisi correctement le bouton REMOTE MODE/l'indicateur Remote ne clignote qu'une seule fois.

Remarques :

- L'élément clignotant de la télécommande différera selon le modèle de votre ampli-tuner AV.
- La télécommande est préconfigurée avec des préréglages de télécommande de différents appareils. En entrant un code de la liste des codes de télécommandes, vous pouvez activer le préréglage approprié pour cet appareil.
- Quand il y a de multiples codes liés à un fabricant, essayez-les et entrez-les un par un jusqu'à ce que cela corresponde à votre appareil.
- Selon le modèle et l'année de votre appareil, la compatibilité n'est pas garantie.
- Avec certains modèles, la télécommande peut ne pas fonctionner ou sa compatibilité peut être limitée à une partie de la fonctionnalité de l'appareil.
- En outre, il n'est pas possible d'ajouter de nouveaux codes aux préréglages de télécommande existants.
- Bien que les codes de télécommande fournis soient corrects au moment de l'impression de la liste, ils sont susceptibles d'être modifiés par le fabricant.

Códigos de control remoto

1 Manteniendo pulsado el botón REMOTE MODE para el cual desea introducir un código, pulse y mantenga presionado el botón [DISPLAY] (aproximadamente 3 segundos).

Se iluminará el botón REMOTE MODE/indicador Remote.

En los productos Integra, los nombres de los botones aparecen con mayúsculas. Por ejemplo, el botón "Remote Mode" y el botón "Display".

Notas:

- No podrán introducirse códigos de mando a distancia para [RECEIVER] y el botón multizona.
- Únicamente podrán introducirse códigos de mando a distancia de televisor para el botón [TV].
- Con la excepción de [RECEIVER], [TV] y el botón multizona, se pueden asignar códigos de mando a distancia de cualquier categoría a los botones de REMOTE MODE. No obstante, estos botones también pueden funcionar como botones de selector de entrada; por tanto, seleccione un botón REMOTE MODE que se corresponda con la entrada a la cual está conectado el componente. Por ejemplo, si conecta un reproductor de CD a la entrada de CD, seleccione [TV/CD] cuando introduzca su código de mando a distancia.

2 Antes de que transcurran 30 segundos, utilice los botones numéricos para introducir el código de mando a distancia de 5 dígitos.

El botón REMOTE MODE/indicador Remote parpadeará dos veces.

Si el código de mando a distancia no se introduce correctamente, el botón REMOTE MODE/indicador Remote parpadeará una vez despacio.

Notas:

- El parpadeo del mando distancia será distinto según el modelo de receptor de AV.
- El mando a distancia está preconfigurado con los ajustes predeterminados de los distintos componentes. Al introducir un código de la lista de códigos del mando a distancia se puede activar el ajuste predeterminado de ese componente.
- Cuando hay múltiples códigos relacionados con un fabricante, pruebe a introducirlos uno a uno hasta que coincida con su componente.
- Dependiendo del modelo y el año de su componente, la compatibilidad no está garantizada.
- Con algunos modelos, es posible que el mando a distancia no funcione o que su compatibilidad esté limitada a una parte de las funciones del componente.
- Además, no es posible añadir nuevos códigos a los ajustes predeterminados existentes del mando a distancia.
- Los códigos de mando a distancia suministrados son correctos en el momento de la impresión, pero el fabricante puede realizar cambios.



Codici del telecomando

1 Tenendo premuto il tasto REMOTE MODE al quale si desidera assegnare il codice, premere e tenere premuto [DISPLAY] (per circa 3 secondi).

Il tasto REMOTE MODE/l'indicatore Remote si accende.

Sui prodotti Integra, i nomi dei tasti sono scritti con l'iniziale maiuscola. Ad esempio, tasto "Remote Mode" e tasto "Display".

Note:

- I codici di controllo del telecomando non possono essere inseriti per [RECEIVER] e i tasti multi zona.
- Per [TV] è possibile immettere solo codici telecomando del televisore.
- Tranne che per [RECEIVER], [TV], e per il tasto multi zona, è possibile assegnare codici di controllo di ogni categoria per i tasti REMOTE MODE. Tuttavia, tali tasti fungono anche da tasti del selettore d'ingresso, quindi scegliere un tasto REMOTE MODE che corrisponda all'ingresso al quale viene collegato il dispositivo. Per esempio, se si collega il lettore CD all'ingresso CD, scegliere il [TV/CD] quando si immette il relativo codice telecomando.

2 Entro 30 secondi utilizzare i tasti numerici per inserire il codice telecomando a 5 cifre.

Il tasto REMOTE MODE/l'indicatore Remote lampeggia due volte.

Se il codice telecomando non viene inserito correttamente, il tasto REMOTE MODE/l'indicatore Remote lampeggia lentamente una volta.

Note:

- L'elemento lampeggiante del telecomando varia a seconda del modello del ricevitore AV.
- Il telecomando è preconfigurato con preselezioni per diversi apparecchi. Inserendo un codice dall'elenco dei codici telecomando, è possibile attivare la relativa preselezione per tale apparecchio.
- Se sono presenti più codici relativi allo stesso produttore, provare a inserirli uno a uno finché non si arrivi al codice corrispondente dell'apparecchio.
- A seconda del modello e dell'anno dell'apparecchio, la compatibilità non è garantita.
- Con alcuni modelli, il telecomando può non funzionare o la sua compatibilità può essere limitata a una parte della funzionalità dell'apparecchio.
- Inoltre, non è possibile aggiungere nuovi codici alle preselezioni esistenti del telecomando.
- I codici telecomando specificati sono validi alla data della stampa del presente documento, ma sono soggetti a variazioni da parte del produttore.

Fernbedienungscodes

1 Halten Sie die REMOTE MODE-Taste gedrückt, für die Sie den Code eingeben möchten, und drücken Sie (ca. 3 Sekunden lang) die [DISPLAY]-Taste.

Die REMOTE MODE-Taste/Remote-Anzeige leuchtet.

Bei den Integra-Produkten werden die Namen der Tasten groß geschrieben. Zum Beispiel „Remote Mode“ (Fernbedienungsmodus)-Taste und „Display“-Taste.

Hinweise:

- Der Fernbedienungscodes kann nicht [RECEIVER] und der Multi-Zonen-Taste zugeordnet werden.
- Der Taste [TV] können nur Fernbedienungscodes für einen Fernseher zugeordnet werden.
- Abgesehen von [RECEIVER], [TV] und der Multi-Zone-Taste, können die Fernbedienungscodes jeder Kategorie den REMOTE MODE-Tasten zugewiesen werden. Allerdings dienen diese Tasten auch als Quellenwahltasten. Wählen Sie also nach Möglichkeit eine REMOTE MODE-Taste, die dem Eingang zugeordnet ist, an den Sie die betreffende Quelle angeschlossen haben. Wenn Sie z.B. einen CD-Player an den CD-Eingang anschließen, sollten Sie [TV/CD] wenn Sie den Fernbedienungscodes eingeben.

2 Geben Sie mit den Zifferntasten innerhalb von 30 Sekunden den 5-stelligen Herstellercode ein.

Die REMOTE MODE-Taste/Remote-Anzeige blinkt zwei Mal.

Wenn der Fernbedienungscodes nicht ordnungsgemäß eingegeben wurde, blinkt die REMOTE MODE-Taste/Remote-Anzeige einmal langsam.

Hinweise:

- Das blinkende Element auf der Fernbedienung unterscheidet sich je nach AV-Receiver-Modell.
- Die Fernbedienung ist mit den Voreinstellungen der Fernbedienung der verschiedenen Komponenten vorkonfiguriert. Indem ein Code aus der Liste der Fernbedienungscodes eingegeben wird, können Sie die entsprechende Voreinstellung für die Komponente aktivieren.
- Wenn es mehrere Codes gibt, die sich auf einen Hersteller beziehen, versuchen Sie sie einzeln einzugeben, bis einer mit Ihrer Komponente übereinstimmt.
- Dies hängt vom Modell und Herstellungsjahr Ihrer Komponente ab und die Kompatibilität ist nicht garantiert.
- Es kann sein, dass bei einigen Modellen die Fernbedienung nicht funktioniert oder ihre Kompatibilität sich auf nur auf Teile der Funktionalität der Komponente beschränkt.
- Abgesehen davon ist es nicht möglich, den bestehenden Voreinstellungen der Fernbedienung neue Codes hinzuzufügen.
- Obwohl die angegebenen Fernbedienungscodes dem Stand bei Drucklegung entsprechen, sind Änderungen durch den Hersteller vorbehalten.



Afstandsbedieningscodes

1 Houd terwijl u de REMOTE MODE toets ingedrukt houdt waarvoor u een code wilt toewijzen de [DISPLAY] toets ingedrukt (ongeveer 3 seconden).

De toets REMOTE MODE (afstandsbedieningsmodus) / Het indicatielampje afstandsbediening gaat branden.

Op producten van Integra staan de namen van de toetsen in hoofdletters. Bijvoorbeeld, de toetsen "Remote Mode" en "Display".

Opmerkingen:

- Er kunnen geen afstandsbedieningscodes worden ingevoerd voor [RECEIVER] en de multi zone-toets.
- Alleen TV afstandsbedieningscodes kunnen worden ingevoerd voor [TV].
- Behalve voor [RECEIVER], [TV] en de multi zone-toets, kunnen afstandsbedieningscodes vanuit elke categorie worden toegewezen aan de REMOTE MODE toetsen. Deze toetsen werken overigens ook als ingangselectortoetsen, kies dus een REMOTE MODE toets die overeenkomt met de ingang waarop u uw component wilt aansluiten. Kies indien u bijvoorbeeld uw CD-speler aansluit op de CD-ingang de [TV/CD] toets bij het invoeren van de afstandsbedieningscode.

2 Gebruik binnen 30 seconden de cijfertoetsen om de 5-cijferige afstandsbedieningscode in te voeren.

De toets REMOTE MODE (afstandsbedieningsmodus) / Het indicatielampje afstandsbediening knippert tweemaal.

Indien de afstandsbedieningscode niet met succes wordt ingevoerd, zal de toets REMOTE MODE/Remote-indicator eenmaal traag knipperen.

Opmerkingen:

- Het knippergedeelte van de afstandsbediening zal verschillen ten opzichte van het model van uw AV-receiver.
- De afstandsbediening is voorgeprogrammeerd met voorkeuzetoetsen van verschillende componenten. Door het invullen van een code uit de afstandsbediening codelijst kunt u de voorkeuzetoets voor die component activeren.
- Wanneer er meerdere codes gerelateerd zijn aan één fabrikant, probeer deze dan een voor een totdat de juiste code overeenkomt met uw component.
- Afhankelijk van het model en het bouwjaar van uw component is de compatibiliteit niet gegarandeerd.
- Bij sommige modellen werkt de afstandsbediening mogelijk niet of is de compatibiliteit ervan beperkt tot een deel van de functionaliteit van de component.
- Daarnaast is het niet mogelijk om nieuwe codes aan de bestaande voorkeuzetoetsen van de afstandsbediening toe te voegen.
- Hoewel de gegeven afstandsbedieningscodes correct zijn op het moment van afdrukken, kunnen deze door de fabrikant gewijzigd worden.

Fjærrstyrningskoder

1 Håll ned knappen för det REMOTE MODE som du vill tilldela en kod samtidigt som du trycker och håller ned [DISPLAY] (i cirka 3 sekunder).

REMOTE MODE-knapp/Fjärrindikatorlampa.

På Integra-produkter, är knappnamnens begynnelsebokstav en versal. Till exempel, "Fjärrläge"-knapp och "Display"-knapp.

Anmärkningar:

- Fjärrkontrollkoder kan inte anges för knapparna [RECEIVER] och flerzonsknappen.
- Endast fjärrkontrollkoder för tv kan anges för [TV].
- Förutom [RECEIVER], [TV] och flerzonsknappen, kan fjärrkontrollkoder för vilken som helst kategori tilldelas för knapparna REMOTE MODE. Dessa knappar fungerar dock även som ingångväljarknappar, så använd en knapp för REMOTE MODE som motsvarar ingången som du ansluter utrustningen till. Till exempel, om du ansluter din CD-spelare till CD-ingången ska du välja [TV/CD] när du anger dess fjärrkontrollkod.

2 Använd sifferknapparna för att ange den femsiffriga koden inom 30 sekunder.

REMOTE MODE-knapp/Fjärrindikatorlampa blinkar två gånger.

Om fjärrkontrollkoden inte ställdes in, blinkar REMOTE MODE-knappen/fjärrindikatorn långsamt en gång.

Anmärkningar:

- Det blinkande elementet på fjärrkontrollen skiljer sig åt beroende på din modell av AV-receiver.
- Fjärrkontrollen har förkonfigurerats med förvalda kanaler på fjärrkontrollen för olika komponenter. Genom att ange en kod från fjärrkontrollkodlistan, kan du aktivera relevanta förvalda kanaler för den utrustningen.
- När det finns flera olika koder för en tillverkare ska du försöka att ange dem en och en tills de stämmer överens med din utrustning.
- Beroende på utrustningens modell och årgång, går det inte att garantera kompatibilitet.
- På vissa modeller kan det hända att fjärrkontrollen inte fungerar eller så kan dess kompatibilitet vara begränsad till en del av utrustningens funktion.
- Dessutom går det inte att lägga till nya koder till fjärrkontrollens existerande förvalda kanaler.
- Även om erhållna fjärrkontrollkoder är korrekta vid tryckningen, kan de ändras av tillverkaren.



遙控代碼

1 在按住想指定編碼的 REMOTE MODE（遙控模式）按鈕時，同時按住 [DISPLAY]（顯示）（約 3 秒）。

REMOTE MODE（遙控模式）按鈕 / 遙控指示燈亮起。

在 Integra 系列產品上，按鈕名稱為大寫。例如，「Remote Mode」（遙控模式）按鈕和「Display」（顯示）按鈕。

注意：

- [RECEIER]（接收機）和多區域按鈕不能輸入遙控編碼。
- 您只能為 [TV]（電視）輸入電視遙控編碼。
- 除 [RECEIVER]（接收機）、[TV]（電視）和多區域按鈕外，您可針對 REMOTE MODE（遙控模式）按鈕指定任何類別的遙控編碼。但是，這些按鈕仍可用作為輸入選擇器按鈕，因此，請選擇與您設備所連接輸入接口對應的 REMOTE MODE 按鈕。例如，如果要將 CD 播放機連接到 CD 輸入源上，則需在輸入遙控編碼時選擇 [TV/CD]。

2 在 30 秒內，使用數字按鈕輸入 5 位數的遙控編碼。

REMOTE MODE（遙控模式）按鈕 / 遙控指示燈閃爍兩次。

如果無法成功輸入遙控編碼，REMOTE MODE（遙控模式）按鈕 / 遙控指示燈會慢慢地閃爍一次。

注意：

- 視您的 AV 接收機型號而定，遙控器的閃爍元件會有不同。
- 遙控器已預先設定有不同設備的遙控器預設值。透過輸入遙控編碼清單中的編碼，您可啟用該設備的相關預設值。
- 當有多個編碼與單一製造商相關時，請嘗試一個接著一個輸入，直到與您的設備對應為止。
- 視設備的型號和年份而定，並不保證與本公司產品相容。
- 在某些型號上，遙控器可能無法作用，或是其相容性限於部份設備功能。
- 除此之外，您無法新增編碼至現有的遙控器預設值。
- 雖然所提供之遙控編碼在本文件列印時為正確，製造商仍可能會對其作出修改。

遙控代碼

1 在按住想指定編碼的 REMOTE MODE（遙控模式）按鈕的同時，按住 [DISPLAY]（顯示）]（大約 3 秒鐘）。

REMOTE MODE（遙控模式）按鈕 / 遙控指示燈亮起。

Integra 產品上的按鈕名稱單詞首字母大写。例如，“Remote Mode（遙控模式）”按鈕和“Display（顯示）”按鈕。

注意：

- [RECEIVER（接收機）] 和多區域按鈕不能輸入遙控編碼。
- 只能為 [TV（電視）] 輸入電視遙控編碼。
- 除 [RECEIVER（接收機）]、[TV（電視）] 和多區域按鈕外，不能為 REMOTE MODE（遙控模式）按鈕指定任何類別的遙控編碼。但是，這些按鈕仍可用作為輸入選擇器按鈕，因此，選擇與設備所要連接的輸入端對應的 REMOTE MODE（遙控模式）按鈕。例如，如果要將 CD 播放機連接到 CD 輸入端，應在輸入遙控編碼時選擇 [TV/CD（電視 /CD）]。

2 在 30 秒內，使用數字按鈕輸入 5 位數的遙控編碼。

REMOTE MODE（遙控模式）按鈕 / 遙控指示燈閃爍兩次。

如果不能順利輸入遙控編碼，REMOTE MODE（遙控模式）按鈕 / 遙控指示燈會緩慢閃爍一次。

注意：

- 根據 AV 接收機產品類型的不同，遙控器閃爍元素將會不同。
- 遙控器採用不同設備的遙控器預設進行預配置。通過從遙控器編碼列表輸入編碼，便可激活相應設備的相關預設。
- 單個製造商關聯多個編碼時，請嘗試逐個輸入，直至符合當前設備。
- 根據設備的產品類型和年份的不同，無法保證相容性。
- 對於某些產品類型，遙控器可能無法工作或其相容性可能受到部分設備功能性的限制。
- 此外，可能無法將新的編碼追加到現有的遙控器預設。
- 儘管付印時所提供的遙控編碼是正確的，但製造商會隨時更改。



Cable Set Top Box	
ADB	02254, 02769
Aon	02769
Arris	02187
AT&T	00858
Bright House	01376, 01877
BT Vision	02294
Cable & Wireless	01068
Cable One	01376, 01877
Cablecom	01582
Cablevision	01376, 01877
Charter	01376, 01877, 02187
Cisco	01877, 00858, 01982, 02345, 02378
Com Hem	00817, 00660, 01666, 02015, 02447
Comcast	01376, 01877, 01982, 02187
Cox	01376, 01877
Daeryung	01877
Digeo	02187
DX Antenna	01500
France Telecom	00817
Freebox	01482
Fujitsu	01497
Humax	00660, 02142, 02447, 03051, 03053
Insight	01376, 01877
J:COM	03051, 03053
Knology	01877
Kreatel	01385
Macab	00817
Mediacom	01376, 01877
mio TV	02802
Motorola	01376, 00858, 01562, 01982, 01998, 02378
Moxi	02187
NEC	01496

Cable Set Top Box	
Neuf TV	03107
Noos	00817
NTL	01068, 01060
Numericable	02767
Ono	01068, 01562
Optus	01060
Orange	00817
Pace	01376, 01877, 01068, 01060, 01982
Panasonic	01488, 01982
Philips	00817, 01582, 02294, 02767
Pioneer	01877, 01500
RCN	01376
Rogers	01877
Sagem	00817
Samsung	01877, 01060, 01666, 02015, 02774
Scientific Atlanta	01877, 00858, 01982, 02345
SFR	03107
Shaw	01376
SingTel	01998, 02802
Sony	01460
Stofa	02015
Suddenlink	01376, 01877
Sumitomo	01500
Telewest	01068
TeliaSonera	01385
Telus	02345
Thomson	01582, 01982, 02769
Time Warner	01376, 01877, 02187
Toshiba	01509
UPC	01582
Verizon	02378
Videotron	01877
Virgin Media	01068, 01060

Cable Set Top Box	
Visiopass	00817
VTR	01376
WideOpenWest	01877
Ziggo	00660, 01666, 02015, 02142, 02447, 02774
Cable/PVR Combination	
Arris	02187
Bright House	01376, 01877
Cable One	01376, 01877
Cablevision	01376, 01877
Charter	01376, 01877, 02187
Cisco	01877, 01982
Comcast	01376, 01877, 01982, 02187
Cox	01376, 01877
Digeo	02187
Freebox	01482
Humax	02142, 03051, 03053
Insight	01376, 01877
J:COM	03051, 03053
Knology	01877
Mediacom	01376, 01877
Motorola	01376
Moxi	02187
Numericable	02767
Pace	01877
Panasonic	01982
Philips	01582, 02767
Pioneer	01877
Rogers	01877
Samsung	01877
Scientific Atlanta	01877, 01982
Shaw	01376
Suddenlink	01376, 01877
Thomson	01582

Cable/PVR Combination	
Time Warner	01376, 01877, 02187
UPC	01582
Videotron	01877
VTR	01376
WideOpenWest	01877
Ziggo	02142

IPTV	
ADB	02254, 02769
Aon	02769
AT&T	00858
BT Vision	02294
Canal+	02657
Cisco	00858, 02345, 02378
Kreatel	01385
mio TV	02802
Motorola	01376, 00858, 01998, 02378
Neuf TV	03107
Pace	02657
Scientific Atlanta	00858, 02345
SFR	03107
SingTel	01998, 02802
TeliaSonera	01385
Telus	02345
Thomson	02769
Verizon	02378

IPTV/PVR Combination	
ADB	02769
Aon	02769
AT&T	00858
BT Vision	02294
Cisco	00858, 02345, 02378
Kreatel	01385
Motorola	00858, 02378



IPTV/PVR Combination	
Neuf TV	03107
Philips	02294
Scientific Atlanta	00858
SFR	03107
Verizon	02378

CD/Cassette Dock	
TASCAM	73095

CD	
Advantage	70032
AH!	70157
Aiwa	70157
Arcam	70157
Atoll Electronique	70157
Audio Research	70157
Audiolab	70157
Audiomeca	70157
Audioton	70157
AVI	70157
Balanced Audio Technology	70157
Cairn	70157
California Audio Labs	70029, 70303
Cambridge	70157
Cambridge Audio	70157
Carver	70157
CCE	70157
Cyrus	70157
Denon	70626, 70766
DKK	70000
DMX Electronics	70157
Dynaco	70157
Genexxa	70000, 70032
Goldmund	70157
Grundig	70157

CD	
Harman/Kardon	70157
Hitachi	70032
Integra	71817, 70101
JVC	70072
Kenwood	70626, 70157, 70036
Krell	70157
Linn	70157
Loewe	70157
Magnavox	70157
Marantz	70626, 70029, 70157
Matsui	70157
MCS	70029
Memorex	70032
Meridian	70157
Micromega	70157
Miro	70000
Mission	70157
Myryad	70157
NAD	70000, 70721
Naim	70157
NSM	70157
Onkyo	71817
Optimus	70000, 70032
Panasonic	70029, 70303
Philips	70626, 70157
Pioneer	70032, 70101
Polk Audio	70157
Primare	70157
Proton	70157
QED	70157
Quad	70157
Quasar	70029
Radiola	70157
RCA	70032
Restek	70157
Revox	70157

CD	
Rotel	70157
SAE	70157
Sansui	70157
SAST	70157
Siemens	70157
Silsonic	70036
Simaudio	70157
Sonic Frontiers	70157
Sony	70490, 70000
Sylvania	70157
TAG McLaren	70157
Tandy	70032
TASCAM	73533, 73095
TEAC	73531, 73551, 73532
Technics	70029, 70303
Thorens	70157
Thule Audio	70157
Traxdata	70626
Universum	70157
Victor	70072
Wards	70000, 70032, 70157
Yamaha	70490, 70032, 70036
Zonda	70157

CD-R	
Denon	70626, 70766
JVC	70072
Kenwood	70626
Marantz	70626
Onkyo	71323
Philips	70626
Sony	70000
TASCAM	71830, 72304

CD-R/MD	
TASCAM	73511

MD	
Onkyo	70868
Sony	70490, 70000
TEAC	72977
Yamaha	70490

Cassette Deck	
Aiwa	40029
Arcam	40076
Audiolab	40029
Carver	40029
Denon	40076
Grundig	40029
Harman/Kardon	40029
Inkel	40070
JVC	40244
Kenwood	40070
Magnavox	40029
Marantz	40029
Myryad	40029
Onkyo	42157
Optimus	40027
Philips	40029
Pioneer	40027
Polk Audio	40029
Radiola	40029
RCA	40027
Revox	40029
Sansui	40029
Sony	40243
Thorens	40029
Victor	40244
Wards	40027, 40029
Yamaha	40097

Accessory	
Apple	81115



Accessory	
Jamo	82228
Logitech	82182
Onkyo	82990, 81993, 82351
Polk Audio	82228

Video - Accessory	
ADB	02254, 02769
Aon	02769
Apple	02615
AT&T	00858
BT Vision	02294
Canal+	02657
Cisco	00858, 02345, 02378
Kreatel	01385
mio TV	02802
Motorola	01376, 00858, 01998, 02378
Neuf TV	03107
Pace	02657
Philips	02294
Scientific Atlanta	00858, 02345
SFR	03107
SingTel	01998, 02802
TeliaSonera	01385
Telus	02345
Thomson	02769
Verizon	02378

Receiver	
Onkyo	52503

Satellite Set Top Box	
@sat	01300
@Sky	01334
Acoustic Solutions	01284
ADB	00642, 00887, 01259
Akura	01626

Satellite Set Top Box	
Alba	01284
Allvision	01334
Amstrad	00847, 01175, 01662, 01693
Ansonic	02418
Arnion	01300
ASCI	01334
AssCom	00853
Astro	00173, 01100
Atlanta	02418
Atsat	01300
AtSky	01334
Audiola	02418
Aurora	00879, 00642, 01433
Austar	00879, 00642, 01259
Avanit	01631
Awa	02418
Axil	01413, 01457, 02418
Axitronic	01626
Balmet	01457
Bell ExpressVu	00775
Belson	02418
Big Sat	01457
Black Diamond	01284
Blaupunkt	00173
Boshmann	01413, 01631
Boston	01251
Boxer	01458
British Sky Broadcasting	00847, 01175, 01662
BskyB	00847, 01175, 01662
Bush	01284, 01291, 01626
Canal Digital	00853, 01334
Canal Satellite	00853, 02657
Canal+	00853, 02657
CanalSat	00853, 02657

Satellite Set Top Box	
Centrex	01457
CGV	01413, 01567
Chess	01334, 01626
CityCom	01176
Clatronic	01413
Clayton	01626
Com Hem	01176, 01915
Comag	01413
Comsat	01413
Coship	01457
Crown	01284
CS	01631
Cyfra+	01409
Cyfrowy Polsat	00853, 02527
D-box	00723, 01114
Dantax	01626
Denver	02418
Dgtec	01631, 02418
Dick Smith Electronics	02418
Digi Raum Electronics	01176
Digiality	01334
Digihome	01284
DigiLogic	01284
DigiQuest	01300, 01457, 01631
Digisky	01457
DigitalBox	01100, 01631
Digiwave	01631
DirecTV	01377, 00099
Dish Network	00775
Dishpro	00775
DishTV	01300
DRE	01176
Dream Multimedia	01237
DSE	02280, 02418
DSTV	00879, 00642, 01433

Satellite Set Top Box	
Durabrand	01284
Echostar	00775, 00853, 01323, 01409, 02527
Eco-Star	01413
Edision	01631
Elap	01413, 01567
Elbe	02418
Energy Sistem	01631, 02418
Engel	01251
EuroLine	01251
Europhon	01334
Europsat	01413, 01611
Expressvu	00775
Fagor	01611
Ferguson	01291
Finlux	01626
Fly Com	01457
FMD	01413, 01457
Foxtel	00879, 01176, 01356
Freesat	02408
Fuba	00173, 01251
Galaxis	00853, 00879
General Satellite	01176
Globo	01251, 01334, 01626
GOI	00775
Gold Box	00853
Gold Vision	01631
GoldMaster	01334
Goodmans	01284, 01291
Gradiente	00099, 00887
Grandin	01626
Grococ	01409, 01457
Grundig	00847, 00853, 00173, 00879, 01284, 01291
Haier	02418
Hallo	01626



Satellite Set Top Box	
Hama	01567
Hanseatic	01100
Hirschmann	00173
Hitachi	01284
Hornet	01300
HTS	00775
Humax	01377, 01176, 01427, 01675, 01808, 01882, 01915, 02144, 02408, 02616
ID Digital	01176
ID Sat	01334
ILLUSION sat	01631
Imperial	01195, 01334
Indovision	00887
iNETBOX	01237
Inno Hit	01626
Innova	00099
inVion	02418
iotronic	01413
ISkyB	00887
ITT	02418
ITT Nokia	00723
Jadeworld	00642
Jaeger	01334
JVC	00775
KabelBW	01195, 01882, 01915
Kaon	01300
Kathrein	00173, 01561, 01567
Kenwood	00853
Koenig	01631
Kreiling	01626
Kreiselmeyer	00173
L&S Electronic	01334
LaSAT	00173
Lava	01631

Satellite Set Top Box	
Leiko	01626
Lemon	01334
Lenoxx	01611
Linsar	01284
Listo	01626
Lodos	01284
Logik	01284
Macab	00853
Manhattan	01300
Maspro	00173
Matsui	00173, 01284, 01626
Maximum	01334
Mediabox	00853
Mediacom	01206
MediaSat	00853
Medion	01334, 01626
MegaSat	01631
Metronic	01334, 01413, 01631, 02418
Metz	00173
Moserbaer	01251
Movistar	02527, 02761
Multichoice	00879, 00642, 01433, 02059, 02060
MySky	01356, 01693, 01850
NEOTION	01334
Netsat	00099, 00887
Nikko	00723
Nokia	00853, 00723, 01223
Nordmende	01611
NPG	01631
Onn	01284
Optex	01413, 01611, 01626
Optus	00879, 01356
Orbis	01334
Orbitech	01100, 01195

Satellite Set Top Box	
Pace	00847, 00853, 00887, 01175, 01323, 01356, 01423, 01662, 01693, 01850, 02059, 02060, 02211, 02657
Pacific	01284
Palcom	01409, 01611
Panasat	00879, 01433
Panasonic	00847, 01304, 01404, 03099
Panda	00173
Pass	01567
peeKTon	01457, 02418
Philips	00099, 00853, 00173, 01114, 00887, 00133, 02211
Phoenix	02418
Pino	01334
Pioneer	00853, 01308
PMB	01611
Premiere	00723
Pro Basic	00853
Proline	01284
QNS	01404
RCA	01291
Regal	01251
Roadstar	00853
Rollmaster	01413
Rownsonic	01567
SAB	01251, 01300, 01631
Sagem	01114
Saivod	02418
Samsung	01377, 00853, 01175, 01206, 01458, 01662, 02986
Sansui	01251
Sanyo	01626
Sat Control	01300

Satellite Set Top Box	
Sat Industrie	01611
SAT+	01409
Satplus	01100
SatyCon	01631
Schaub Lorenz	02418
Schneider	01206, 01251
Schwaiger	01334, 01457, 01631
Sedea Electronique	01206, 01626
SEG	01251, 01284, 01626
Servimat	01611
ServiSat	01251
Shark	01631
Sherwood	01409
Siemens	00173, 01334, 01626, 02418
Sigmatek	02418
SKY	00099, 00847, 00887, 01175, 01662, 01693, 01850, 02754
SKY Brazil	00887
SKY Deutschland	02754
SKY Italia	00853, 01693, 01850
SKY New Zealand	02211
SKY PerfecTV!	02299, 02616, 03099
Sky XL	01251
Sky+	01175, 01662
Skymaster	01334, 01409, 01567, 01611
Skymax	01413
Skyplus	01175, 01334
SkySat	01100
Skyvision	01334
SM Electronic	01409
Smart	01404, 01413, 01631
SmartVision	01457
Sony	00847, 00853, 01558, 02299



Satellite Set Top Box	
Star	00887
Stream System	01300
Strong	00853, 00879, 01284, 01300, 01409, 01626, 02418
Sunny	01300
Sunstar	00642
Supernova	00887
Supratech	01413
Systec	01334
Sytech	02418
TBoston	01251, 02418
TEAC	01251
Technical	01626
Technika	01284
TechniSat	01100, 01195
Technosat	01206
Techwood	01251, 01284, 01626
TELE System	01251, 01409, 01611
Telefonica	02527, 02761
Telestar	01100, 01195, 01251, 01334, 01626
Televés	01300, 01334
Televisa	00887
Tevion	01409
Thomson	00847, 00853, 01175, 01046, 01291, 01662
Tonna	01611
Topfield	01206
Toshiba	01284
Trevi	01251
Triax	00853, 01251, 01291, 01413, 01611, 01626, 01631
Tricolor TV	01176
True Visions	02408
Twiner	01611

Satellite Set Top Box	
UBC	00642
UEC	00879, 01356
United	01251, 01626, 02418
Unitymedia	01882
Universum	00173, 01251
Variosat	00173
VEA	02418
Vestel	01251, 01284
Viasat	01195
Vision	01626
Visiosat	01413, 01457
Vitecom	01413
Vivax	02418
Volcasat	02418
Wavelength	01413
Wharfedale	01284
Wisi	00173
Worldsat	01251
Woxter	02418
Xsat	00847, 01323
Xtreme	01300
Yakumo	01413
Yes	00887
Zehnder	01251, 01334, 01413, 01631
Zinwell	02280, 02761

SAT/PVR Combination	
@sat	01300
Amstrad	01175, 01662, 01693
Atsat	01300
Bell ExpressVu	00775
British Sky Broadcasting	01175, 01662
BskyB	01175, 01662
Canal Satellite	02657

SAT/PVR Combination	
Canal+	02657
CanalSat	02657
Cyfrowy Polsat	02527
DigiQuest	01300
DirecTV	01377, 00099, 20739
Dish Network	00775
Dishpro	00775
Dream Multimedia	01237
Echostar	00775, 02527
Edision	01631
Expressvu	00775
Foxtel	01356
Humax	01176, 01427, 01675, 01808
ID Sat	01334
iNETBOX	01237
Kaon	01300
Kathrein	01561
Maximum	01334
Mediacom	01206
MegaSat	01631
Movistar	02527
Multichoice	02059, 02060
MySky	01356, 01693, 01850
NEOTION	01334
Pace	01175, 01356, 01423, 01662, 01693, 01850, 02059, 02060, 02211, 02657
Panasonic	01304, 03099
Philips	00099
Samsung	01175, 01206, 01662
Sat Control	01300
Schneider	01206
Sedeá Electronique	01206
SKY	01175, 01662, 01693, 01850, 02754

SAT/PVR Combination	
SKY Deutschland	02754
SKY Italia	01693, 01850
SKY New Zealand	02211
SKY PerfecTV!	02299, 03099
Sky+	01662
Skyplus	01175, 01334
Smart	01631
Sony	02299
Stream System	01300
Strong	01300
Sunny	01300
TechniSat	01195
Technosat	01206
Telefonica	02527
Telestar	01195
Thomson	01175, 01662
Topfield	01206
Viasat	01195
Xtreme	01300

Television	
A.R. Systems	10556, 10037
Accent	10037
Acer	11339
Acoustic Solutions	11037, 11667
Action	10650
Addison	10653
AEG	11037, 11324
Agfaphoto	12719
Aiko	10037
Aim	10037, 10499
Akai	10178, 10556, 10037, 10714, 10715, 10208, 11675
Akiba	10037
Akito	10037



Television	
Akura	10171, 10037, 10714, 10668, 11037, 11363, 11585, 11667, 11709
Alba	10037, 10714, 10668, 11037, 11585
Alien	11037
Allstar	10037
Amstrad	10171, 10037, 11037
Anam	10037
Anam National	10037, 10650
Andersson	11585
Anitech	10037
Ansonic	10037, 10668
AOC	10178, 10625, 11365
Ardem	10037, 10714
Arena	10037
Aristona	10556, 10037
ART	11037
Art Mito	11585
Asberg	10037
Astra	10037
ATD	10698
Atlantic	10037
Audiosonic	10037, 10714, 10715
Audioworld	10698
Aventura	10171
Axxon	10714
Baird	10208
Barco	10556
Basic Line	10556, 10037, 10668, 11037
Baur	10037, 10195, 10512
Beaumark	10178
Beijing	10208
Beko	10037, 10714, 10715, 11652
Belson	10698

Television	
Belstar	11037
Beon	10037
Berthen	10556, 10668
Bestar	10037
Bexa	12493
Black Diamond	11037
Blaupunkt	10195
Blue Sky	10556, 10037, 10625, 10714, 10668, 11037, 10715, 10499, 11324, 11363, 11652, 11709
Boca	11652
Boman	11324
Bork	11363
BPL	10037, 10208
Brandt	10625, 10714, 10560
Brimax	11709
Brinkmann	10037, 10668
Brionvega	10037
Bush	10556, 10037, 10714, 10668, 11037, 10698, 10208, 11585, 11652, 11667, 12719
Byd:sign	12140, 12209
Camper	10037
Carad	10668, 11037
Carena	10037
Carrefour	10037
Cascade	10037
Casio	10037
Cathay	10037
CCE	10037
Centrum	11037
Centurion	10037
Changhong	10508
Chimei	11666
Clarivox	10037

Television	
Classic	10499
Clatronic	10037, 10714, 11324
Clayton	11037
Condor	10037
Conrowa	10698
Contec	10037
Cosmel	10037
CPTEC	10625, 11363
Crown	10037, 10714, 10668, 11037, 10715, 10208, 11652
Cyberpix	11667
D-Vision	10556, 10037
Daewoo	10178, 10556, 10037, 10634, 10499, 12098
Dansai	10037, 10208
Dantax	10714, 11037, 10715, 11652
Datsura	10208
Dawa	10037
Daytron	10037
De Graaf	10208
DEC	11709
Decca	10037
Denver	10037, 11709
Desmet	10037
Diamant	10037
Diamond	10698
Dick Smith Electronics	10698
Digatron	10037
Digihome	11667
Digiline	10037, 10668
Digitek	11709
Digitor	10037, 10698
Dixi	10037
DL	11363

Television	
DMTech	12001
Domeos	10668
Drean	10037
DSE	10698
Dual	10037, 11037, 11585, 11667
Durabrand	10178, 10171, 10714, 11037, 11652
Dux	10037
DX Antenna	11817, 13817
Dynatron	10037
Dynex	12049
e-motion	11709
E:max	11324
Easy Living	11666, 11709
ECE	10037
Elbe	10556, 10037
Electrograph	11755
Element	11886
Elfunk	11037
ELG	10037
Elin	10037
Elite	10037
Emerson	10178, 10171, 10037, 10714, 10668, 11394, 11864, 11886
Envision	11365, 11506
Epson	11379
Erres	10037
ESA	10171
ESC	10037
Euroman	10037
Europa	10037
Europhon	10037
Evesham	11248, 11667
Excello	11037
Exquisit	10037



Television	
Ferguson	10037, 10625, 10560, 10195, 11037, 11585
Fidelity	10171, 10037, 10512
Finlandia	10208
Finlux	10556, 10037, 10714, 10715, 11248, 11667
Firstline	10556, 10037, 10714, 10668, 11037, 10208, 11363
Fisher	10208
Flint	10037
Formenti	10037
Fraba	10037
Friac	10037, 10499
Fujicom	11709
Fujitsu	10809
Fujitsu Siemens	10809, 11248, 11666
Funai	10171, 10714, 10668, 11037, 11394, 11666, 11817, 13817
G-Hanz	11363
Gaba	11037
Galaxi	10037
Galaxis	10037
Gateway	11755
GE	10178, 11454, 10625, 10560
GEC	10037
Genesis	10037
Genexxa	10037
GFM	10171, 11864, 11886
Godrej	11585
Goldfunk	10668
GoldStar	10178, 10037, 10714, 10715

Television	
Goodmans	10556, 10037, 10625, 10714, 10560, 10668, 10634, 11037, 10499, 11585, 11667
Gorenje	11585
Gradiente	10037
Graetz	10714
Granada	10037, 10560, 10208
Grandin	10556, 10037, 10714, 10668, 11037, 10715, 11652
Grundig	10556, 10037, 10195, 11223, 11667, 12625
GVA	11363, 12098
H & B	12001
Haier	10037, 10698, 10508
Hallmark	10178
Hankook	10178
Hanseatic	10556, 10037, 10625, 10714, 10634, 10499, 12001
Hantarex	10037
Hantor	10037
Harwood	10037
Hauppauge	10037
HB	11324
HCM	10037
Highline	10037
Hinari	10037, 10208
Hisawa	10714
Hisense	10556, 10508, 10208, 11363, 12098
Hitachi	10150, 10178, 10037, 10634, 11037, 10508, 10499, 10578, 11576, 11585, 11643, 11667, 11691, 12433
Hitachi Fujian	10150
Hitec	10698

Television	
Hoehner	10714
Hornophon	10037
Hugoson	11666
Humax	11295
Hypson	10556, 10037, 10714, 10668, 11037, 10715
Hyundai	11037, 10698
Iberia	10037
ICE	10037
iLo	11394
Imperial	10037
Indiana	10037
Ingelen	10714
Inno Hit	11037, 11585
Innova	10037
Insignia	10171, 11423, 12049
Integra	11807, 13100, 13500
Interbuy	10037
Interfunk	10037, 10512
Internal	10556
Intervision	10037
Irradio	10037
IRT	10698
Isukai	10037
ITS	10037
ITT	10208
ITT Nokia	10208
ITV	10037
JGC	11709
Jinfeng	10208
Jinxing	10556, 10037, 10698
JMB	10556, 10634, 10499
Jubilee	10556
JVC	10650, 10653, 10508, 11428, 11601, 12271
Kaisui	10037

Television	
Karcher	10714, 11324
Kathrein	10556
Kendo	10037, 11037, 11585
Kennex	11037
Kioto	10556
Kiton	10037, 10668
KLL	10037
Kneissel	10556, 10037, 10499
Koenig	10037
Kolin	10150, 10037, 11610, 11755
Kolster	10037
Konka	10037, 10714
Korpel	10037
Kosmos	10037
Kunlun	10208
L&S Electronic	10714
Lavic	11363
Lavis	11037
Lecson	10037
Lenco	10037, 11037
Leyco	10037
LG	10178, 10556, 10037, 10714, 10715, 10698, 11423, 11768, 11840, 12182, 12358, 12424, 12834
Liesenkoetter	10037
Lifetec	10037, 10714, 10668, 11037, 12001
Linsar	11585
Local India TV	10208
Local Malaysia TV	10698
Lodos	11037
Loewe	10037, 10512, 11884
Logik	11037, 10698
Logix	10668



Television	
Luma	11037
Lumatron	10037, 10668
Lumenio	10037
Lux May	10037
Luxor	11037, 10208
LXI	10178
M Electronic	10037, 10714, 10634, 10195, 10512, 11652
Madison	10037
Magnavox	10171, 11454, 11365, 11506, 11755, 11867, 12372
Magnum	10037, 10714, 10715
Manesth	10037
Manhattan	10037, 10668, 11037
Marantz	11454, 10556, 10037
Mark	10037, 10714, 10715
Master's	10499
Mastro	10698
Masuda	10037
Matsui	10556, 10037, 10714, 10195, 11037, 10208, 11666, 11667
Matsushita	10650
Maxent	11755
Maxess	12493
Meck	10698
Mediator	10556, 10037
Medion	10556, 10037, 10714, 10668, 11037, 10698, 10512, 11248, 11585, 11667, 12001, 12719
Megatron	10178
MEI	11037
Memorex	10150, 10178, 11037
Mercury	10037
Mermaid	10037

Television	
Metronic	10625
Metz	10037, 10668, 10195, 11037
MGA	10150, 10178
Micromaxx	10037, 10714, 10668, 11037, 11324, 12001
Microspot	11614
Mikomi	11037, 11585
Minato	10037
Minerva	10195, 11248
Ministry Of Sound	11667
Minoka	10037
Mirai	11666
Mitsubishi	10150, 11250, 10178, 10556, 10037, 11037, 10512, 11171
Mivar	10609
Moree	10037
Morgan's	10037
Moserbaer	11585
MTC	10512
MTlogic	10714
Mudan	10208
Multitec	10037, 10668, 11037
Multitech	10037
Myrica	11666
Myryad	10556
NAD	10178, 10037
Naiko	10037
Nakimura	10037
National	10508, 10208
NEC	10178, 10653, 10508, 10499
Neckermann	10556, 10037
NEI	10037, 11037
NEO	11324
Netsat	10037

Television	
NetTV	11755
Neufunk	10556, 10037, 10714
New Tech	10556, 10037
Newave	10178
Nikkai	10037
Nikkei	10714
Nikko	10178
Nokia	10208
Norcent	11365
Nordmende	10037, 10714, 10560, 10195, 11585, 11667, 12001
Normerel	10037
Nortek	10668
Novatronic	10037
Novita	11585
Nu-Tec	10698
O.K.Line	11037, 11324
Oceanic	10208
Odys	12719
Okano	10037
OKI	11585, 11667
Olevia	11610, 12124
Omni	10698
Onei	11667
Onida	10653
Onimax	10714
Onix	10698
Onkyo	11807, 13100, 13500
Onn	11667, 11709
Onyx	11709
Opera	10037, 10714
Optimus	10650
Orbit	10037
Orion	10556, 10037, 10714, 11037, 12001

Television	
Orline	10037
Ormond	10668, 11037
Osaki	10556, 10037
Osio	10037
Osume	10037
Otto Versand	10556, 10037, 10195, 10512
Pacific	10556, 10714, 11037, 11324
Palladium	10556, 10037, 10714
Palsonic	10037, 10698
Panama	10037
Panasonic	11480, 10037, 10650, 10508, 10208, 11636, 12170
Panavision	10037
Panda	10698, 10508, 10208
Pansonic	11636
Penney	10178
Perdio	10037
Perfekt	10037
Petters	10037
Philco	10178, 10171, 10037, 11394
Philips	10178, 10171, 11454, 10556, 10037, 10512, 10605, 10690, 11394, 11506, 11867, 12372
Phocus	10714, 11652
Phoenix	10037
Phonola	10556, 10037
Pioneer	10037, 10698, 10512, 11457, 11636, 12171
Plantron	10037
Playsonic	10037, 10714, 10715, 11652
Powerpoint	10037, 10698
Prinston	11037, 10715



Television	
Profitronic	10037
Proline	10037, 10625, 10634, 11037
Prosonic	10037, 10714, 10668, 11324, 11585, 11667, 11709, 12001
Protech	10037, 10668, 11037
Proton	10178
ProVision	10556, 10037, 10714, 11324
Pvision	12001
Pye	10556, 10037
Qingdao	10208
Quasar	10650
Quelle	10037, 10668, 10195, 11037, 10512
R-Line	10037
Radiola	10556, 10037
Radiomarelli	10037
RadioShack	10178, 10037
Radiotone	10037, 10668, 11037
RCA	10178, 11454, 10625, 10560, 10618, 11781, 12247, 12403, 12434, 12746, 12932
Realistic	10178
Recor	10037
Rectiligne	10037
Redstar	10037
Reflex	10037, 10668, 11037
Relisys	11585
Remotec	10171, 10037
Reoc	10714
Revox	10037
RFT	10037
Roadstar	10037, 10714, 10668, 11037, 10715
Rolson	12001, 12098

Television	
Rowa	10037, 10698
Saba	10625, 10714, 10560
Sagem	10618
Saivod	10037, 10668, 11037
Salora	10208, 12001
Sampo	10178, 10171, 10650, 11755
Samsung	10178, 10556, 10037, 10618, 10650, 10208, 12051
Sansui	10171, 10037, 10714, 11248, 12001
Sanyo	11037, 10508, 10208, 11142, 11365, 11585, 11667, 11974
SBR	10556, 10037
Schaub Lorenz	10714, 11324, 11363, 11667, 12001
Schneider	10556, 10037, 10714, 10668, 11037
Schoentech	11037
Scotch	10178
Scott	10178
Sears	10178, 10171
Seaway	10634
Seelver	11037
SEG	10037, 10668, 11037, 12719
SEI	10037
Sei-Sinudyne	10037
Serie Dorada	10178
Shanghai	10208
Sharp	10650, 10818, 11165, 11423, 11659
Shintoshi	10037
Shivaki	10178, 10037
Siam	10037
Siemens	10037, 10195

Television	
Siera	10556, 10037
Silva	10037
Silva Schneider	10037
Silver	10715
SilverCrest	11037
Sinudyne	10037
SKY	10037, 11614, 11775
Skyworth	10037, 10698
Sliding	11324
SLX	10668
Solavox	10037
Soniko	10037
Soniq	12493
Sonitron	10208
Sonneclair	10037
Sonoko	10037
Sonolor	10208
Sontec	10037
Sony	10810, 11505, 11167, 11651, 11825
Soundesign	10178
Soundwave	10037, 11037, 10715
Sowa	10178
Squareview	10171
Standard	10037, 11037, 11709
Starlite	10037
Strato	10037
SunBriteTV	11610
Sungoo	11248
Sunny	10037
Sunstar	10037
Sunstech	12001
Sunwood	10037
Supersonic	10208
SuperTech	10556, 10037
Supra	10178

Television	
Svasa	10208
Swisstec	11614, 11775
Sylvania	10171, 11394, 11864, 11886
Symphonic	10171, 11394
Synco	10178, 11755
Syntax	11610
Sysline	10037
Tacico	10178
Talent	10178
Tashiko	10650
Tatung	10037, 11248, 11324
TCL	10698, 12403, 12434, 13183
TCM	10714, 12001
TEAC	10178, 10171, 10037, 10714, 10668, 11037, 10698, 10512, 11248, 11363, 11709, 11755
Tec	10037
Tech Line	10037, 10668
Technica	11037
Technics	10556, 10650
Technika	11667
TechniSat	10556
Technisson	10714, 11652
Techno	11585
Technosonic	10556, 10625, 10499, 11324
Techvision	11709
Techwood	11037, 11667
Tecnimagen	10556
Teco	10178, 10653
Tedalex	10208, 11709
Teknika	10150
TELE System	11585
Telecor	10037



Television	
Telefunken	10037, 10625, 10714, 10560, 10698, 11585, 11667
Telefusion	10037
Telegazi	10037
Telemeister	10037
Telesonic	10037
Telestar	10556, 10037
Teletech	10037, 10668, 11037
Televue	10037
Tennessee	10037
Tensai	10037, 11037, 10715
Tesla	10556, 10037, 10714, 11037, 11652
Tevion	10556, 10037, 10714, 10668, 11037, 11248, 11585, 11667
Thomson	10037, 10625, 10560
Thorn	10037, 10499, 10512
Thorn-Ferguson	10499
TMK	10178
Tokai	10037, 10668, 11037
Tokaido	11037
Topline	10668, 11037
Toshiba	10195, 11037, 10618, 10650, 10508, 11169, 11508, 11524, 11652, 12203
Toyoda	11709
TRANS-continents	10556, 10037, 10668, 11037
Transonic	10037, 10698, 10512, 11363
Triad	10556
Trio	11248
Triumph	10556, 10037
TVTEXT 95	10556
Uher	10037

Television	
Ultravox	10037
UMC	11614, 11775
Unic Line	10037
Uniden	12122
United	10556, 10037, 10714, 11037, 10715, 11652
Unitek	11709
Universal	10037, 10714
Universum	10037, 10668, 10195, 11037, 10618, 10512
Univox	10037
V7 Videoseven	11666, 11755
Vestel	10037, 10668, 11037, 11585, 11667
Vexa	10037
Victor	10650, 10653, 11428
Videocon	10037, 10508
VideoSystem	10037
Vidtech	10178
Viewsonic	11365, 11755, 12049
Vision	10037
Vistron	11363
Vivax	11709
Vizio	11758, 12209
Vortec	10037
Voxson	10178, 10037
VU	11365, 12098
Walker	11667
Waltham	10037, 10668, 11037
Wansa	12098
Wards	10178
Watson	10037, 10714, 10668, 11037
Wega	10037
Welltech	10714, 11652
Weltstar	11037
Westinghouse	11755

Television	
Wharfedale	10556, 10037, 11324, 11667
White Westinghouse	10037
Wilson	10556
Windsor	10668, 11037
Windy Sam	10556
Wintel	10714
World-of-Vision	12001
Wyse	11365
Xenius	10634
Xiahua	10698
XLogic	10698
Xrypton	10037
Yamaha	10650, 11576
Yamishi	10037
Yokan	10037
Yoko	10037
YU-MA-TU	10037
Zenith	10178, 10037, 11365, 11423, 12358
Zepto	11585
Zonda	10698

VCR

DirecTV	20739
Humax	20739
Panasonic	20616
Philips	20739
ReplayTV	20616
Sonic Blue	20616
TiVo	20739

PVR

DirecTV	20739
Humax	20739
Panasonic	20616
Philips	20739

PVR	
ReplayTV	20616
Sonic Blue	20616
TiVo	20739

TV/VCR Combination

Amstrad	10171
Ferguson	10625
Fidelity	10171
GoldStar	10037
Grundig	10556, 10037, 10195
LG	10178
Mitsubishi	10556
Philips	10556, 10037
Radiola	10556
Saba	10625
Sanyo	11974
Schneider	10556, 10037
Sharp	10818
Siemens	10037
Sony	11505
TEAC	10178, 10171
Technics	10556
Thomson	10625

DVD

3D LAB	30539
Accurian	30675
Acoustic Solutions	30713
AEG	30675
AFK	31152
Aiwa	30533
Akai	30675
Alba	30539, 30713
Ambiance	33052
Amstrad	30713
Anthem	32820



DVD	
Aristona	30539, 30646
ASDA	32213
Audix	30713
Autovox	30713
Awa	32587
Basic Line	30713
Bel Canto Design	31571
Black Diamond	30713
Blue Parade	30571
Blue Sky	30713
Brandt	30503
Bush	30713
C-Tech	31152
California Audio Labs	30490
Cambridge Audio	32808
Centrum	30675, 30713
Changhong	30627
Cinetec	30713
Clatronic	30675
Clayton	30713
Crown	30713
Dantax	30539, 30713
Denon	30490, 30634, 31634, 32258, 32748
Dick Smith Electronics	31152
Digihome	30713
DigiLogic	30713
Digix Media	31394
Disney	30675
DSE	30675, 31152
Dual	30713
Durabrand	30675, 30713
Dynex	32596
Dyon	33052
eBench	31152

DVD	
Elfunk	30713
Elite	31152
Emerson	30675, 32213
EuroLine	30675
Ferguson	30713
Finlux	30741
Firstline	30713
Foehn & Hirsch	33052
Funai	30675
GE	30522
GFM	30675
Global Sphere	31152
Go Video	30741
GoldStar	30741
Goodmans	30713, 31152
GPX	30741
Grandin	30713
Grundig	30539, 30713
H & B	30713
Haaz	31152
Hanseatic	30741
Harman/Kardon	30582, 31229, 33228
Henss	30713
Hitachi	30573, 30713, 31664
Hoeher	30713
HotMedia	31152
Humax	30646
Inno Hit	30713
Insignia	30741, 30675, 32428, 32596
Integra	30503, 30571, 30627, 31612, 31634, 32147
Irradio	30646
JVC	30503, 30539, 30623, 30867, 31597, 31602, 32855
Kendo	30713

DVD	
Kennex	30713
Kenwood	30490, 30534
Lenco	30713, 33052
Lexicon	32545
LG	30741, 31602
Limit	33052
Lodos	30713
Loewe	30539, 30741, 32474, 32783
Logik	30713
Lumatron	30741, 30713
Lunatron	30741
Luxman	30573
Luxor	30713
Magnavox	30503, 30539, 30646, 30675, 30713, 31354
Manhattan	30713
Marantz	30539, 32414, 32432, 33444
Mark	30713
Matsui	30713
Maxim	30713
MDS	30713
Medion	30630, 30741
Memorex	32213
Metz	30571, 30713
Micromedia	30503, 30539
Micromega	30539
Microsoft	30522, 32083
Minax	30713
Mitsubishi	30713
Momitsu	33052
NAD	30741
NEC	30741, 31602
Onkyo	30503, 30627, 31612, 32147, 30571, 31634
Oppo	30575, 32545

DVD	
Orion	30713
Ormond	30713
Pacific	30713
Palladium	30713
Panasonic	30503, 30490, 31579, 31641, 32523, 32710, 32859
Pelican Accessories	30533
Philco	30675
Philips	30503, 30539, 30646, 30675, 30713, 31340, 31354, 32056, 32084, 32434, 32689
Pioneer	30571, 30142, 30631, 31571, 32442, 32860
Polk Audio	30539
Presidian	30675
ProAudio	31394
Proscan	30522
Proson	30713
Pye	30539, 30646
Radionette	30741
Radiotone	30713
RCA	30522, 30571, 32213, 32587
REC	30490
Red	32213
Redstar	31394
Roadstar	30713
Rotel	30623
Salora	30741
Samsung	30490, 30573, 30199, 30820, 31635, 32069, 32329, 32489, 33195
Sanyo	30713
Schneider	30539, 30646, 30713
Schoentech	30713
Scott	31394



DVD	
SEG	30713
Semp	30503
Sharp	30630, 30675, 30713, 32250, 32474, 32652, 32869
Sherwood	30741, 33052
Shinsonic	30533
Silva Schneider	30741
SilverCrest	31152
Skantic	30539, 30713
SM Electronic	31152
Smart	30713
Sony	30533, 30864, 31033, 31070, 31431, 31516, 31633, 32180
Soundwave	30713
Star Clusters	31152
Strato	31152
Strong	30713
Supervision	31152
Sylvania	30630, 30675
Symphonic	30675
Tamashi	31394
Tandberg	30713
Targa	30741
Tchibo	30741
TCL	32587
TCM	30741
TEAC	34004, 30571, 30741, 30675, 31394
Technica	30713
Technics	30490
Techwood	30713
Teletech	30713
Theta Digital	30571
Thomson	30522

DVD	
Toshiba	30503, 31639, 32277, 32551, 32705, 33157
Transonic	31394
TVE	30713
United	30675, 30713, 31152
Universum	30741, 30713
Urban Concepts	30503
Vestel	30713
Victor	31597
Vizio	32563
Vtrek	32587
Waltham	30713
Wellington	30713
Weltstar	30713
Wharfedale	30713
Windsor	30713
Windy Sam	30573
Xbox	30522, 32083
XLogic	31152
Yamaha	30490, 30539, 30646, 30817, 31354, 32298, 32299
Zenith	30503, 30741

Blu-ray Disc	
Ambiance	33052
Anthem	32820
Cambridge Audio	32808
Denon	32258, 32748
Dyon	33052
Foehn & Hirsch	33052
Funai	30675
Harman/Kardon	33228
Insignia	30675, 32428, 32596
Integra	32147, 32900, 32910, 33100, 33101, 33500, 33501

Blu-ray Disc	
JVC	32855
Lenco	33052
Lexicon	32545
LG	30741, 31602
Limit	33052
Loewe	32474, 32783
Magnavox	30675
Marantz	32414, 32432, 33444
Momitsu	33052
Onkyo	32147, 32900, 32910, 33100, 33101, 33500, 33501
Oppo	32545
Panasonic	31641, 32523, 32859
Philips	32084, 32434, 32689
Pioneer	30142, 32442
Samsung	30199, 33195
Sharp	32250, 32474, 32652
Sherwood	33052
Sony	31516, 32180
Sylvania	30675
TASCAM	34004
Toshiba	32551, 32705, 33157
Vizio	32563
Yamaha	32298, 32299

DVD-R	
Accurian	30675
Aristona	30646
Denon	30490
Emerson	30675
Funai	30675
Go Video	30741
GPX	30741
Hitachi	31664
Humax	30646

DVD-R	
Irradio	30646
JVC	31597
LG	30741
Loewe	30741
Magnavox	30646, 30675
Medion	30741
Panasonic	30490, 31579, 32523, 32710, 32859
Philips	30646, 31340
Pioneer	30631, 32860
Pye	30646
RCA	30522
Samsung	30490, 31635
Schneider	30646
Sharp	30630, 30675, 32869
Sony	31033, 31070, 31431, 31516, 31633, 32180
Sylvania	30675
Targa	30741
Toshiba	31639, 32277, 32551
Victor	31597
Yamaha	30646
Zenith	30741

HD-DVD	
Integra	32901, 33104, 33504
LG	30741
Microsoft	32083
Onkyo	32901, 33104 33504
Xbox	32083

TV/DVD Combination	
Akai	11675
Black Diamond	11037, 30713
Blue Sky	11037, 30713
Bush	11037, 10698, 12719, 30713



TV/DVD Combination	
Centrum	11037, 30713
Crown	11037, 30713
DMTech	12001
Dual	11037, 30713
Dynex	12049
Elfunk	11037, 30713
Emerson	11394, 11864, 11886, 30675
Ferguson	11037, 30713
Goodmans	11037, 30713
Grandin	30713
Grundig	30539
H & B	12001
Hanseatic	12001
Hitachi	11037, 11667, 30713
Insignia	12049
JVC	12271
LG	11423
Logik	11037, 30713
Luxor	11037, 30713
Magnavox	12372
Matsui	11037, 30713
Medion	12719
Nordmende	12001
Odys	12719
Panasonic	12170
Philips	11454, 10556, 11394, 30539
Powerpoint	10698
Prosonic	12001
Pvision	12001
RCA	12746, 12932
Schaub Lorenz	12001
SEG	11037, 12719, 30713
Sharp	10818
Soniq	12493

TV/DVD Combination	
Sunstech	12001
Sylvania	10171, 11394, 11864, 11886, 30630, 30675
TEAC	10698
Technica	11037, 30713
Telefunken	10698
Teletech	11037, 30713
Thomson	10625
Toshiba	11524
United	11037, 30713
Universum	30713
Vestel	11037
Viewsonic	12049
Weltstar	11037, 30713



Memo



SN 29401471CODE

(C) Copyright 2013 Onkyo Corporation Japan. All rights reserved.

Y1212-1



* 2 9 4 0 1 4 7 1 C O D E *