

# ONKYO

# HT-R494

## AV RECEIVER

Fr

Es

## Mode d'Emploi Base

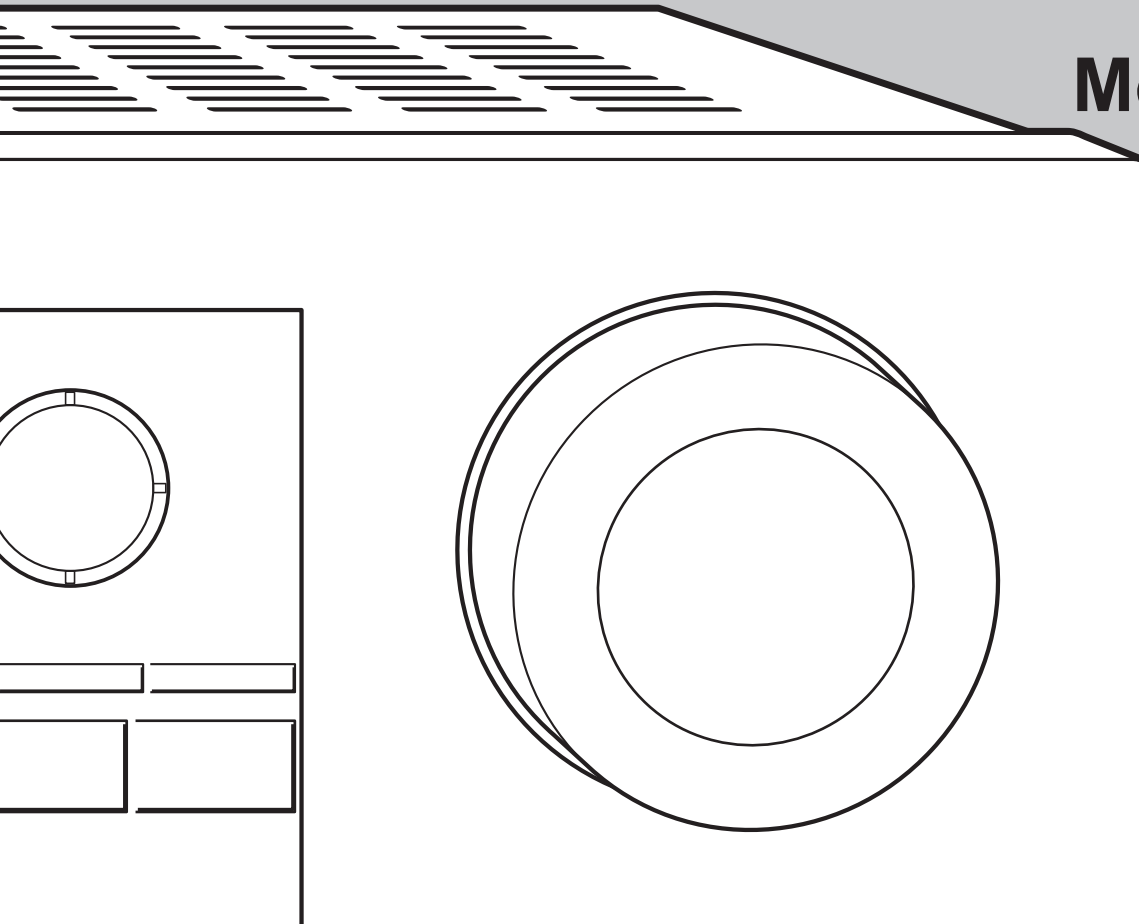

Ce manuel contient les informations nécessaires pour la mise en route ainsi que les instructions concernant les commandes les plus fréquemment utilisées. Le mode d'emploi avancé est publié en ligne pour des raisons écologiques et contient des informations plus détaillées ainsi que les réglages avancés.

Mode d'Emploi Avancé  
trouvé ici



<http://www.onkyo.com/manual/htr494/adv/fr.html>

Fr

# Fonctionnalités

- Équipé d'un amplificateur 7 canaux
  - Prend en charge la lecture en format Dolby Atmos qui permet un positionnement et un déplacement à 360 degrés du son y compris le son en hauteur
  - Le mode d'écoute Dolby Surround étend les sources 2 ch, 5.1 ch ou 7.1 ch aux configurations d'enceinte disponibles
  - Équipé de prises HDMI IN/OUT compatibles 4K (Pour lire une vidéo en 4K ou en 1080p, utilisez un câble HDMI haute vitesse ou un câble HDMI haute vitesse avec un câble Ethernet)
  - Prend en charge la fonction HDMI Standby Through qui permet la transmission du signal depuis les lecteurs vers le téléviseur en état de veille
  - Prend en charge HDCP2.2, une rigoureuse protection contre la copie pour fournir un contenu de haute qualité
  - Supporte ARC (Audio Return Channel)
  - Prend en charge la connexion Bluetooth®
  - Fonction de synchronisation A/V pour corriger l'écart audio et vidéo
  - 32 bit DSP (Digital Signal Processor) avec une performance de calcul excellente
  - Music Optimizer™ pour les fichiers musicaux numériques compressés
  - Système de Basses avec synchronisation des phases
  - L'installation automatique de l'enceinte est possible en utilisant un microphone calibré fourni (Calibrage de la pièce AccuEQ)
  - Prend en charge l'affichage de plusieurs langues à l'écran Anglais, Allemand, Français, Espagnol, Italien, Hollandais, Suédois, Russe\*1, Chinois\*1, 2
- \*1 Modèles européens, australiens et asiatiques  
\*2 OSD n'est pas affiché lorsque le sélecteur d'entrée est "BLUETOOTH".

Consultez la page 18 pour connaître les accessoires fournis.

# Contenu

## Mode d'Emploi Base (ce manuel)

Panneau frontal .....	3
Panneau arrière .....	4
<b>Étape 1 : Connexions .....</b>	<b>5</b>
1 Raccordement du téléviseur et des lecteurs .....	5
• Raccordement à un téléviseur .....	5
• Raccordement d'un lecteur possédant une prise HDMI .....	6
• Raccordement d'un lecteur ne possédant pas de prise HDMI .....	6
2 Pour raccorder l'antenne AM/FM .....	6
3 Raccordement des enceintes .....	7
• Disposition de l'enceinte .....	7
• Instructions sur la manière de brancher les enceintes .....	8
<b>Étape 2 : Installation .....</b>	<b>9</b>
1 Mise sous tension .....	9
2 Effectuer le réglage automatique de l'enceinte .....	9
3 Configuration HDMI .....	10
• HDMI CEC (RIHD) .....	10
• HDMI Standby Through .....	10
• ARC (Gestion du Retour Audio) .....	10
<b>Étape 3 : Écouter .....</b>	<b>11</b>
1 Commandes de base .....	11
• Nomenclature et fonctions de la télécommande .....	11
• Affichage .....	12
2 Bluetooth® .....	12
3 Radio AM/FM .....	12
4 Menu Quick Setup .....	13
5 Autres fonctions utiles .....	14
Dépannage .....	15
Caractéristiques techniques .....	16
Tableau des résolutions d'affichage .....	17
Résolutions prises en charge par le HDMI .....	17
Accessoires fournis .....	18

## Mode d'Emploi Avancé (en ligne)

Le mode d'emploi avancé, publié sous forme de manuel électronique en ligne, contient des informations plus détaillées ainsi que les réglages avancés. Le mode d'emploi avancé a été conçu dans un format qui le rend facile à lire sur un ordinateur ou un smartphone. Le mode d'emploi avancé contient les choses suivantes :

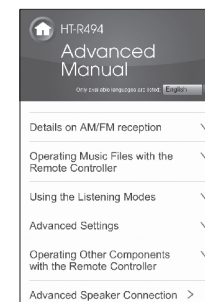

- Détails sur la réception AM/FM
- Faire fonctionner des fichiers musicaux avec la télécommande
- Mode d'écoute
- Configuration avancée
- Faire fonctionner les autres composants avec la télécommande
- Connexion avancée d'enceinte
- Connecter et faire fonctionner les composants Onkyo RI
- Dépannage
- Informations de référence



Mode d'Emploi Avancé trouvé ici  
<http://www.onkyo.com/manual/htr494/adv/fr.html>

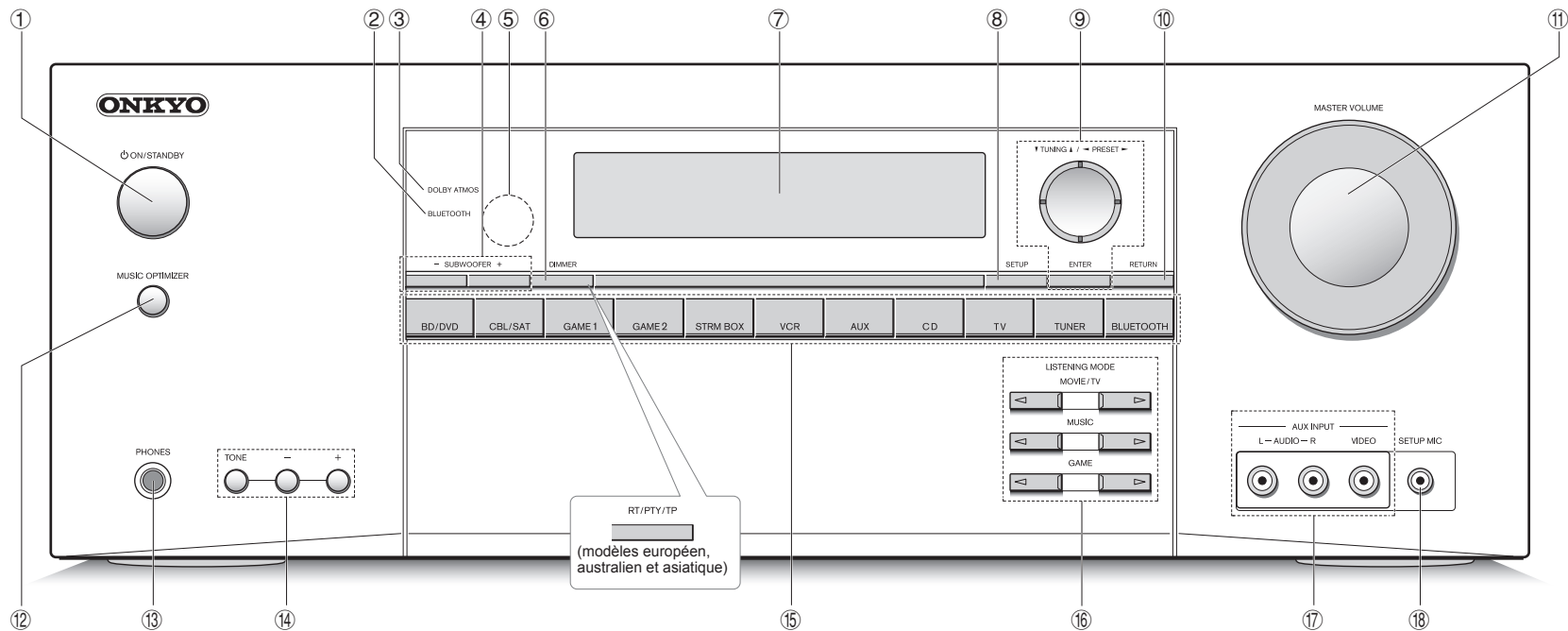

## Panneau frontal

- ① **Bouton ON/STANDBY** : Permet la mise en marche ou en veille de l'appareil.
- ② **Témoin BLUETOOTH** : Clignote lorsque l'appariage avec un dispositif compatible Bluetooth est en cours et reste fixe lorsque l'appariage est effectué.
- ③ **Témoin DOLBY ATMOS** : S'allume pendant la lecture Dolby Atmos.
- ④ **Boutons de niveau du SUBWOOFER** : Règle le volume du caisson de basses.
- ⑤ **Capteur de la télécommande** : Reçoit les signaux de la télécommande.
- ⑥ **Bouton DIMMER (Modèles nord-américains)** : Modifie la luminosité de l'affichage.  
**Bouton RT/PTY/TP (modèles européen, australien et asiatique)** : Peut être utilisé lors de la réception d'une station transmettant de l'information textuelle.
- ⑦ **Afficheur** : Consultez la page 12 pour plus de détails.
- ⑧ **Bouton SETUP** : Utilisée pour effectuer les réglages.
- ⑨ **Boutons curseurs, bouton ▼TUNING▲, bouton ◀PRESET▶ et bouton ENTER** : Déplacent le curseur et valide la sélection. Lors de l'écoute de la diffusion AM/FM, syntonisez la station à l'aide de ▼TUNING▲ ou sélectionnez la station enregistrée à l'aide de ◀PRESET▶.
- ⑩ **Bouton RETURN** : Permet à l'affichage de retourner à son état précédent.
- ⑪ **MASTER VOLUME** : Vous permet d'ajuster le volume.
- ⑫ **Bouton MUSIC OPTIMIZER** : Démarre/arrête la fonction MUSIC OPTIMIZER qui améliore la qualité de son compressé.
- ⑬ **Prise PHONES** : Des casques stéréo avec une prise standard sont connectés.
- ⑭ **Boutons TONE et niveau de tonalité du son** : Ajustent les fréquences aiguës et basses.
- ⑮ **Boutons de sélections d'entrée** : Changent l'entrée à lire.
- ⑯ **Boutons LISTENING MODE** : Permettent de sélectionner le mode d'écoute.
- ⑰ **Prises AUX INPUT VIDEO/AUDIO** : Une caméra vidéo ou tout autre appareil du même type est connecté.
- ⑱ **Prise SETUP MIC** : Le micro de réglage d'enceinte fourni est connecté.

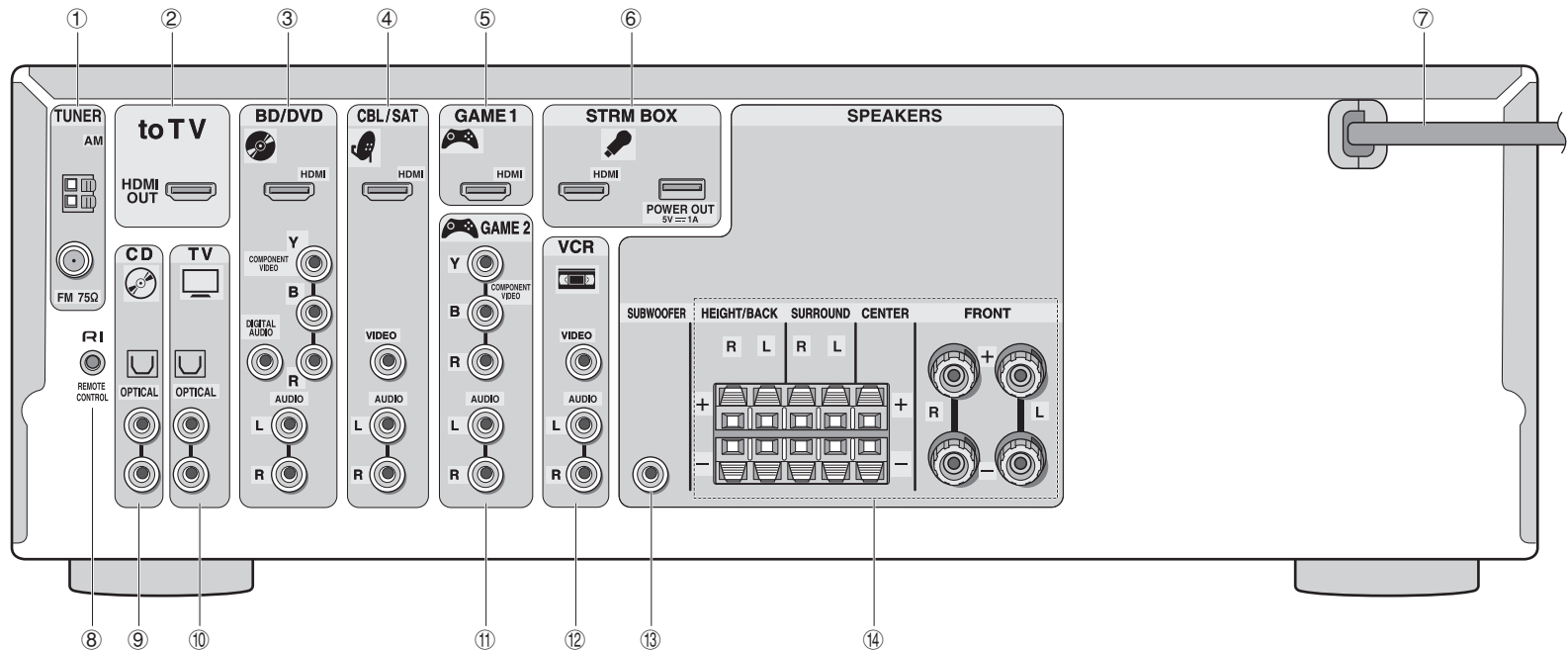

## Panneau arrière

- ① **Prise TUNER AM/FM (75Ω)** : Les antennes fournies sont connectées.
- ② **Prise to TV** : Raccordez un téléviseur à l'aide d'un câble HDMI. Mettez le sélecteur d'entrée sur "TV" pour entendre le son du téléviseur.  
\* Si votre téléviseur ne prend pas en charge la fonction ARC, vous devez raccorder ⑩ en plus de ce raccordement.
- ③ **Prises BD/DVD** : Raccordez un lecteur Blu-ray ou un lecteur DVD à l'aide d'un câble HDMI. Ceci correspond au sélecteur d'entrée "BD/DVD".
- ④ **Prise CBL/SAT** : Raccordez un décodeur à l'aide d'un câble HDMI. Ceci correspond au sélecteur d'entrée "CBL/SAT".
- ⑤ **Prise GAME 1** : Raccordez une console de jeu à l'aide d'un câble HDMI. Ceci correspond au sélecteur d'entrée "GAME 1".
- ⑥ **Prise STRM BOX** : Raccordez un lecteur de contenu multimédia en flux. Si une alimentation électrique est nécessaire, branchez un câble USB au port POWER OUT. Ceci correspond au sélecteur d'entrée "STRM BOX".
- ⑦ **Cordon d'alimentation**
- ⑧ **Prise RI REMOTE CONTROL** : Un produit Onkyo avec une prise RI peut être connecté et synchronisé avec cet appareil.
- ⑨ **Prise CD** : Raccordez un équipement audio tel qu'un lecteur CD à l'aide d'un câble optonumérique. Ceci correspond au sélecteur d'entrée "CD".
- ⑩ **Prise TV** : Si votre téléviseur ne prend pas en charge la fonction ARC, vous devez raccorder cette prise à la sortie audio du téléviseur, en plus du raccordement ②. Ceci correspond au sélecteur d'entrée "TV".
- ⑪ **Prise GAME 2** : Raccordez une console de jeu possédant des prises vidéo composante. Ceci correspond au sélecteur d'entrée "GAME 2".
- ⑫ **Prises VCR** : Raccordez un magnétoscope. Ceci correspond au sélecteur d'entrée "VCR".
- ⑬ **Prises SUBWOOFER** : Un caisson de basses avec un amplificateur intégré est connecté.
- ⑭ **Bornes des SPEAKERS** : Les enceintes sont connectées. Il est possible de raccorder jusqu'à 7 canaux d'enceintes.

# Étape 1 : Connexions

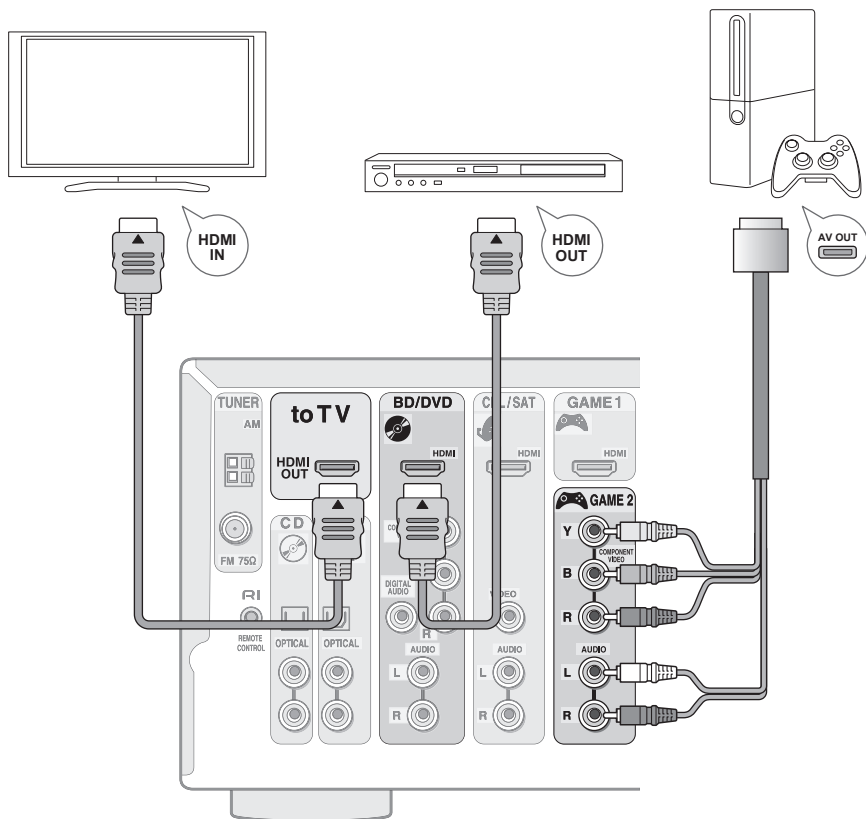

Exemple de raccordement

## 1 Raccordement du téléviseur et des lecteurs

### Avant de démarrer

- Raccordez cet appareil entre le téléviseur et le lecteur.
  - Pour sélectionner la source à lire, choisissez le sélecteur d'entrée ayant le même nom que la prise à laquelle il est raccordé. L'entrée change automatiquement si vous avez raccordé un équipement conforme à la norme CEC (Contrôle de l'Électronique pour Consommateurs) à cet appareil en utilisant un câble HDMI. (\*)
  - Ceci permet la transmission des signaux audio et vidéo depuis les lecteurs vers le téléviseur même si cet appareil est en veille. (Fonction HDMI Standby Through) (\*)
  - Le cordon d'alimentation doit être connecté uniquement lorsque toutes les autres connexions sont effectuées.
- \* Il est nécessaire d'effectuer les réglages appropriés pour activer cette fonction. Voir "3 Configuration HDMI" à l' "Étape 2 : Installation".

### Câbles utilisés pour le raccordement (vendus séparément)

- Câble HDMI
- Câble de vidéo composante
- Câble vidéo composite
- Câble coaxial numérique
- Câble optonumérique
- Câble audio analogique (RCA)

### Raccordement à un téléviseur

Raccordez la prise "to TV" et la prise HDMI IN du téléviseur à l'aide d'un câble HDMI. Ceci est le seul raccordement nécessaire avec un téléviseur qui prend en charge la fonction ARC. Si votre téléviseur ne prend pas en charge la fonction ARC, vous devez raccorder la prise "TV" à la sortie audio du téléviseur à l'aide d'un câble optonumérique ou d'un câble RCA, en plus de ce raccordement à la prise "to TV".

\* Cette fonction vous permet de lire le son du téléviseur à travers les enceintes de cet appareil en raccordant simplement cet appareil et le téléviseur à l'aide d'un unique câble HDMI. Pour utiliser la fonction ARC, branchez la prise HDMI compatible ARC du téléviseur et effectuez les réglages appropriés sur cet appareil. Voir "3 Configuration HDMI" à l' "Étape 2 : Installation".

● La connexion audio avec une TV n'est pas compatible avec la fonction ARC

\* Sélectionnez une connexion appropriée pour votre téléviseur.

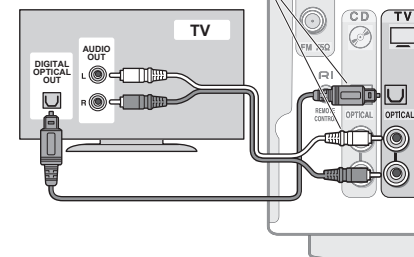

## Raccordement d'un lecteur possédant une prise HDMI

Raccordez les prises "BD/DVD", "CBL/SAT", "GAME 1" et "STRM BOX" à l'aide d'un câble HDMI. Raccordez l'équipement à la prise correspondante, par exemple un lecteur Blu-ray à la prise "BD/DVD", de manière à ce que cela soit facile pour vous de le sélectionner à l'aide du sélecteur d'entrée. Raccordez un lecteur de contenu multimédia en flux à la prise "STRM BOX". Si une alimentation électrique est nécessaire, branchez un câble USB au port POWER OUT. (\*)

\* La prise POWER OUT peut supporter une charge de 5 V/1 A.

## Raccordement d'un lecteur ne possédant pas de prise HDMI

Raccordez les sorties vidéo de l'équipement aux prises "BD/DVD", "CBL/SAT", "GAME 2", et "VCR". Raccordez à l'aide d'un câble vidéo composante ou d'un câble vidéo composite pour les signaux vidéo et d'un câble coaxial numérique ou d'un câble RCA pour les signaux audio.

Raccordez un équipement audio tel qu'un lecteur CD à l'aide d'un câble optonumérique ou d'un câble RCA à la prise "CD".

- Les signaux vidéo entrant par l'entrée vidéo composante ou l'entrée vidéo composite seront convertis de façon ascendante en signaux HDMI puis retransmis par la prise "to TV". En convertissant de façon ascendante les signaux vidéo entrant pour les retransmettre par la prise HDMI OUT, réglez la résolution de sortie du lecteur sur 480i ou 576i. Si l'entrée a une résolution de 480p/576p ou une résolution plus élevée, un message vous invitant à modifier le réglage de la résolution s'affichera. Si votre lecteur n'est pas compatible avec une sortie de 480i ou 576i, utilisez la prise vidéo composite.
- Le raccordement à l'aide d'un câble coaxial numérique ou d'un câble optonumérique est nécessaire pour lire des sources surround numériques comme le Dolby Digital. L'entrée optonumérique de l'appareil possède un cache, poussez le câble sur le cache car il est tourné vers l'intérieur.

## 2 Pour raccorder l'antenne AM/FM

Raccordez les antennes pour écouter les diffusions AM/FM. Lorsque vous écoutez une diffusion pour la première fois, réglez la position de l'antenne et son orientation pour pouvoir obtenir la meilleure réception possible.

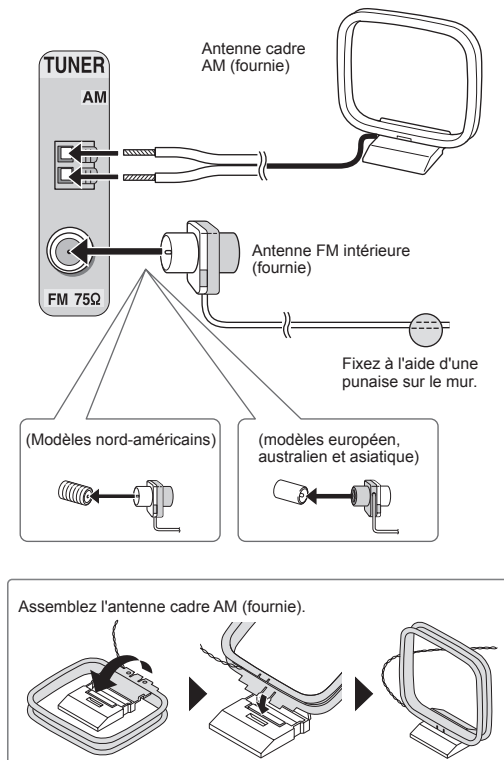

### 3 Raccordement des enceintes

#### Disposition de l'enceinte

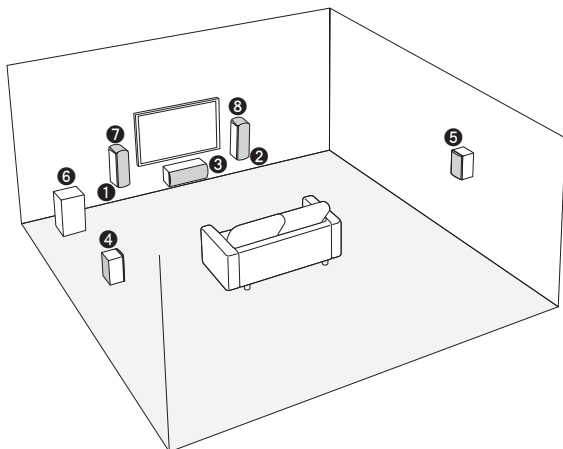

- 1 2 Enceintes avant
- 3 Enceintes centrales
- 4 5 Enceintes ambiophoniques
- 6 Caisson de basse
- 7 8 Enceintes en hauteur

Les enceintes avant en hauteur 1 2 & 7 8 placées avec leur membrane supérieure dirigée vers le plafond peuvent produire un champ sonore du mode d'écoute Dolby Atmos en fournissant des sons qui se répercutent sur le plafond. Les enceintes avant émettent un son stéréo à l'avant.

3 émet des sons au centre tels que les dialogues et sons vocaux.

4 5 produit un champ sonore arrière. 6 reproduit les sons de basse et crée un champ sonore riche.

- Pour profiter du mode d'écoute Dolby Atmos, les signaux du format Dolby Atmos doivent être saisis à partir d'un lecteur.

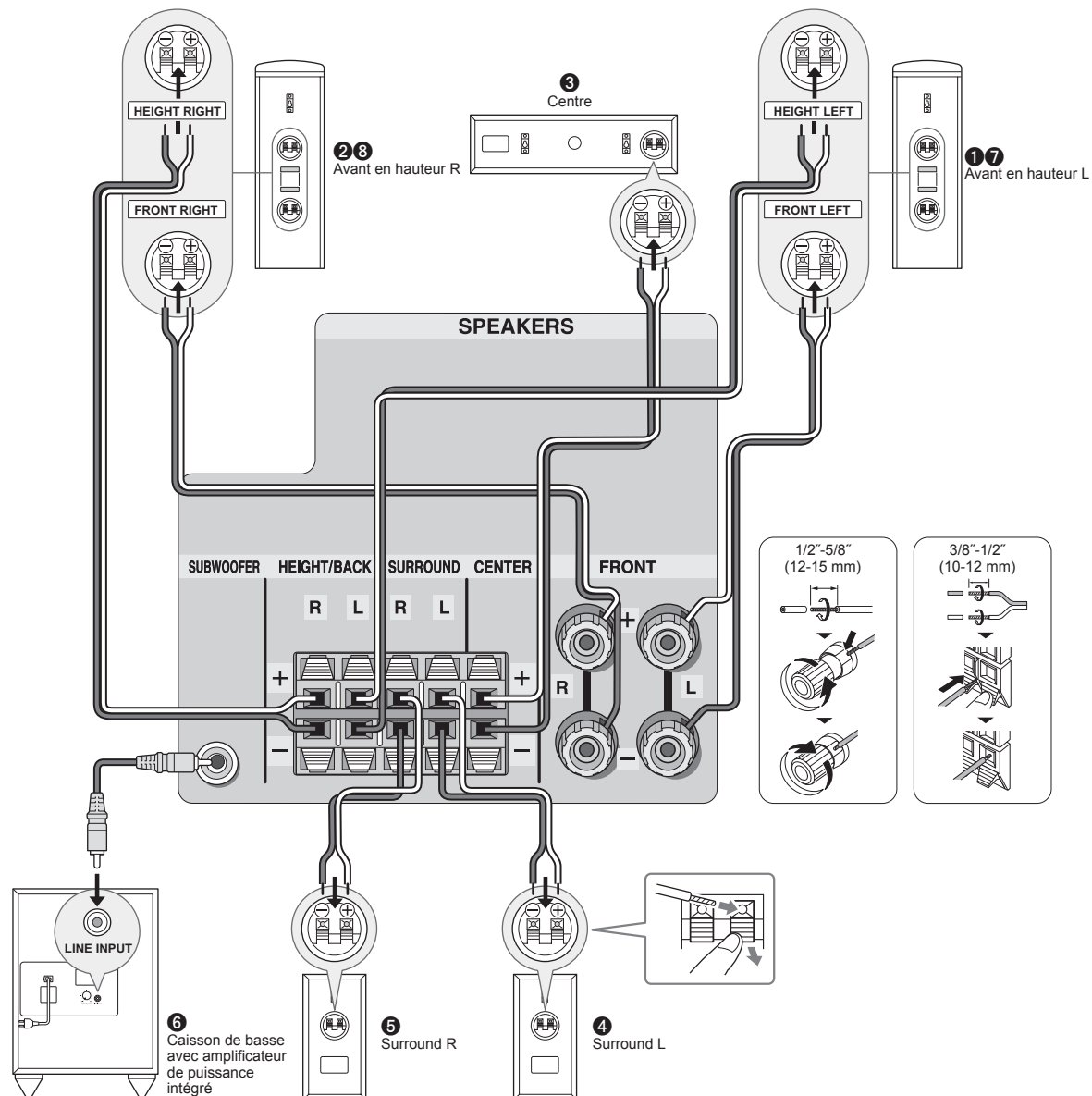

## Instructions sur la manière de brancher les enceintes

2 câbles d'enceinte sont nécessaires pour raccorder chaque enceinte avant en hauteur. Utilisez un câble d'enceinte pour connecter d'autres enceintes.

Découpez et retirez la gaine plastique à l'extrémité du câble de l'enceinte, torsadez son cœur et connectez-le à la borne. Assurez-vous de brancher correctement les prises de l'appareil et les prises de l'enceinte (+ avec + et - avec -) pour chaque canal. Si une connexion est mauvaise, un son grave peut se détériorer à cause d'une inversion de phase.

- Court-circuiter le câble + et le câble - ou bien mettre en contact le cœur du câble avec le panneau arrière de l'appareil peut entraîner une défaillance. De plus, ne raccordez pas plus de 2 câbles d'enceinte à chaque ensemble individuel de bornes d'enceinte sur cet appareil ou les enceintes.

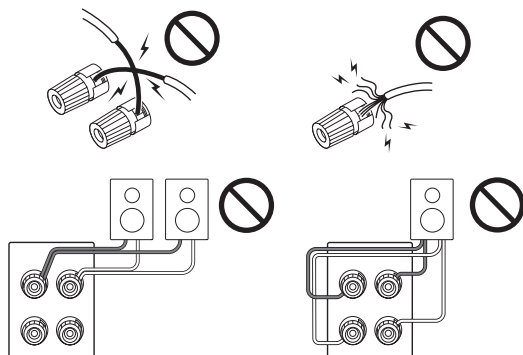

Lorsque vous utilisez des fiches bananes vendues dans le commerce : resserrez jusqu'au bout les bornes des enceintes puis insérez les fiches bananes. N'insérez pas le cœur du câble d'enceinte directement dans le trou de la fiche banane de la borne d'enceinte. (Modèles nord-américains)

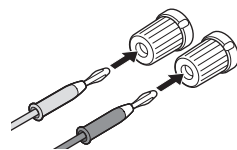



# Étape 2 : Installation

● **Commande** : Utilisez la télécommande de cet appareil pour actionner les menus qui apparaissent sur l'écran du téléviseur. Pour afficher les instructions, vous devez établir une connexion HDMI entre l'appareil et le téléviseur. Sélectionnez l'élément à l'aide des touches du curseur de la télécommande et appuyez sur ENTER pour valider votre sélection. Pour revenir sur l'écran précédent, appuyez sur RETURN.

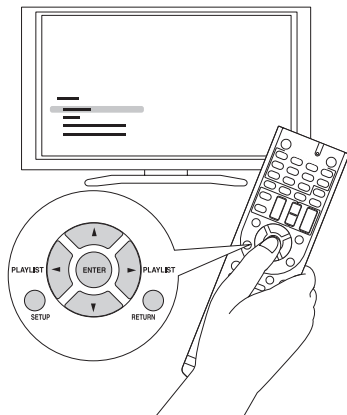

## 1 Mise sous tension

Raccordez le cordon d'alimentation à la prise. Appuyez sur **ON/STANDBY** sur l'appareil principal ou sur **RECEIVER** sur la télécommande pour allumer l'appareil ou bien le mettre en mode veille.

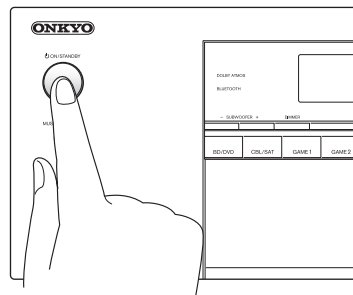

- Lorsque l'appareil s'allume, un courant important circule instantanément et peut affecter le fonctionnement de l'ordinateur et autres périphériques. Il est recommandé d'utiliser une prise différente de celle utilisée pour l'ordinateur ou autres périphériques sensibles.

## 2 Effectuer le réglage automatique de l'enceinte

Notre technologie brevetée, la fonction de calibrage de pièce AccuEQ, mesure les tonalités de test provenant de chaque enceinte grâce au microphone de paramétrage d'enceinte fourni et effectue le réglage automatique du nombre d'enceintes, du niveau sonore, les fréquences de transition optimales de chaque enceinte, la distance de la position d'écoute principale et permet également de corriger la distorsion causée par l'environnement acoustique de la pièce.

- Vous ne pouvez pas revenir à l'écran précédent pendant la configuration des enceintes, même si vous appuyez sur RETURN.

### 1. Placez le microphone de configuration.

Avant de démarrer la procédure, consultez l'illustration et placez le microphone de paramétrage d'enceinte fourni en position de mesure ★.

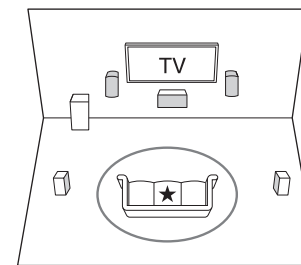

○ : Zone d'écoute    ★ : Position de mesurage avec micro

- \* Les mesures ne pourront se faire correctement si le micro est tenu à la main. Les mesures sont impossibles si les écouteurs sont utilisés.
- \* Le son du caisson de basse peut ne pas être détecté car il est de fréquence extrêmement basse. Réglez le volume du caisson de basse jusqu'à environ la moitié du volume maximal et réglez la fréquence à son niveau maximal.
- \* La mesure peut être interrompue à cause du bruit ambiant ou d'une interférence de fréquences radio. Fermez la fenêtre et éteignez les appareils ménagers et les lampes fluorescentes.

### 2. Branchez le microphone de paramétrage d'enceinte à la prise SETUP MIC de l'appareil.

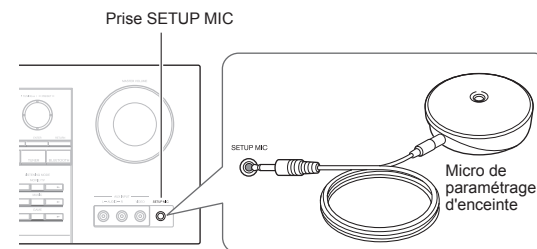

Lorsque l'écran ci-dessous s'affiche, appuyez sur la touche ENTER de la télécommande sans changer aucun paramètre.

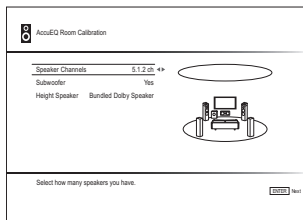

Après quoi, suivez les instructions affichées sur l'écran du téléviseur pour utiliser l'appareil. Pour aller sur l'écran suivant, appuyez sur la touche ENTER de la télécommande.

### 3. Le son des tonalités de test des enceintes connectées et le réglage automatique de l'enceinte débutent.

La mesure sera effectuée trois fois ou plus pour chaque enceinte. Cela prend plusieurs minutes pour être accompli. Gardez la pièce aussi silencieuse que possible lors des mesures. Si certaines enceintes ne produisent pas de tonalité de test, vérifiez qu'elles ne sont pas déconnectées.

- Au cours d'une mesure, chaque enceinte émet les tonalités de test à un volume élevé. Faites attention aux émissions de son qui pourraient nuire à votre voisinage, ou bien veillez à ne pas effrayer les jeunes enfants.
- Pour annuler les mesures en cours de route, débranchez la prise micro.

### 4. Lorsque les mesures sont effectuées, les résultats des mesures s'affichent.

Appuyez sur ◀/▶ sur la télécommande pour vérifier les réglages. Appuyez sur la touche ENTER avec "Save" sélectionné. Sélectionnez "On" sur l'écran suivant et appuyez ENTER sur la télécommande.

- Vous devrez normalement sélectionner "On (All Channels)", et pour désactiver juste les enceintes avant, vous devrez sélectionner "On (Except Front Left/Right)".
- S'il y a un message d'erreur, suivez les instructions à l'écran pour éliminer la cause de l'erreur.

### 5. Lorsque "Please unplug setup microphone" est affiché, débranchez le micro.

## 3 Configuration HDMI

L'appareil est compatible avec la fonction de système lié tel que le lien Marche/Arrêt lorsqu'il est connecté via un câble HDMI à un téléviseur ou un lecteur aux normes CEC (Contrôle de l'Électronique pour Consommateurs). Vous devez changer le paramètre par défaut pour utiliser la fonction de système lié, la fonction HDMI Standby Through et la fonction ARC (Audio Return Channel pour Gestion du Retour Audio).

### HDMI CEC (RIHD)

- \* RIHD est le nom de la fonction de système lié des produits conformes CEC d'Onkyo.

Les commandes liées suivantes sont possibles avec un équipement raccordé lorsque la fonction CEC est activée.

- La mise en veille du téléviseur entraîne la mise en veille de l'appareil.
- Du côté téléviseur, il est possible de choisir la sortie audio depuis les enceintes connectées à l'appareil ou depuis les enceintes du téléviseur.
- La mise en route de la lecture d'un lecteur/enregistreur répondant aux normes CEC fera basculer automatiquement l'entrée de l'appareil vers l'entrée HDMI du lecteur/enregistreur. Si l'appareil est en veille, il s'allumera automatiquement.

### 1. Après avoir appuyé sur RECEIVER, appuyez SETUP sur la télécommande.

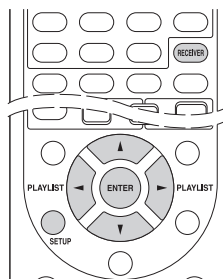

2. Sélectionnez "5. Hardware" avec les touches du curseur et appuyez sur ENTER.
3. Sélectionnez "HDMI" avec les touches du curseur et appuyez sur ENTER.
4. Sélectionnez "HDMI CEC (RIHD)" avec les touches du curseur et sélectionnez "On".

Lorsque le réglage est terminé, appuyez sur SETUP pour fermer l'écran du menu.

- Il est également possible de contrôler l'équipement conforme CEC raccordé, à l'aide de la télécommande de cet appareil. Pour plus de détails, consultez le mode d'emploi avancé.

### HDMI Standby Through

La fonction permet la transmission depuis les lecteurs vers le téléviseur même si l'appareil est en veille. La configuration du paramètre HDMI CEC (RIHD), indiqué plus haut, sur "On" permet l'activation automatique de ce paramètre.

- La consommation électrique en mode veille augmente lorsque la fonction HDMI Standby Through est active.

### ARC (Gestion du Retour Audio)

Un simple raccordement au téléviseur compatible ARC à l'aide d'un unique câble HDMI permet d'écouter les signaux audio du téléviseur par les enceintes raccordées à cet appareil. La configuration du paramètre HDMI CEC (RIHD), indiqué plus haut, sur "On" permet l'activation automatique de la fonction "Audio Return Channel".

#### Sortie audio des lecteurs connectés

Pour bénéficier du son surround numérique, y compris Dolby Digital et DTS, la sortie audio devra être réglée sur "Bitstream output" sur le lecteur Blu-ray ou les autres appareils raccordés.

En fonction des réglages du lecteur Blu-ray, il peut y avoir des cas où le Dolby TrueHD, Dolby Atmos et le DTS-HD Master Audio ne sont pas reproduit selon le format de la source.

Dans ce cas, dans les réglages du lecteur Blu-ray essayez de paramétrer "BD video supplementary sound" (ou le son secondaire) sur "Off".

Changez le mode d'écoute après avoir changé le réglage pour confirmer.

# Étape 3 : Écouter

## 1 Commandes de base



### 1. Mise sous tension

Appuyez ① **RECEIVER** sur la télécommande pour mettre en marche.

- Réglez l'entrée du téléviseur sur celle assignée à l'appareil. Utilisez la télécommande du téléviseur.

### 2. Sélectionnez l'entrée sur l'appareil

Appuyez sur le ② INPUT SELECTOR du lecteur que vous désirez écouter. Appuyez sur TV pour écouter le son du téléviseur. Vous pouvez également utiliser les boutons sélecteurs d'entrée de l'appareil principal.

- L'entrée sera automatiquement choisie si le téléviseur répond aux normes CEC et est connecté à l'appareil grâce à un câble HDMI.

### 3. Choisissez le mode d'écoute souhaité.

Après avoir appuyé sur ⑩ RECEIVER, appuyez sur ⑦ les touches du mode d'écoute pour changer de mode et profiter des différents modes d'écoute.

### 4. Ajustez le volume avec ⑫ VOL.

## Nomenclature et fonctions de la télécommande

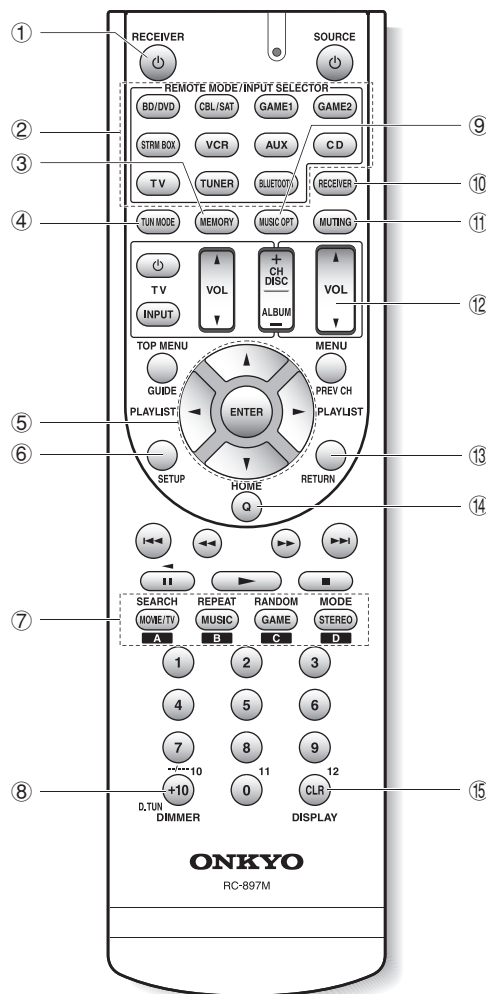

- ① **Bouton **RECEIVER**** : Permet la mise en marche ou en veille de l'appareil.
- ② **Boutons REMOTE MODE/INPUT SELECTOR** : Changent l'entrée à lire. En outre, en mémorisant un code de télécommande particulier sur une touche, vous pouvez changer le mode de la télécommande pour piloter un autre équipement en appuyant sur cette touche.
- ③ **Bouton MEMORY** : Mémorise une station de radio.
- ④ **Bouton TUN MODE** : Change le mode de syntonisation.
- ⑤ **Boutons curseurs et bouton ENTER** : Déplacent le curseur et valide la sélection.
- ⑥ **Bouton SETUP** : Affiche l'écran qui permet d'effectuer plusieurs réglages de cet appareil.
- ⑦ **Boutons de mode d'écoute** : Permettent de sélectionner le mode d'écoute.  
**Bouton MOVIE/TV** : Vous pouvez choisir un mode d'écoute approprié aux films et aux programmes télé.  
**Bouton MUSIC** : Vous pouvez choisir un mode d'écoute approprié à la musique.  
**Bouton GAME** : Vous pouvez choisir un mode d'écoute approprié aux jeux vidéo.  
**Bouton STEREO** : Vous pouvez sélectionner un mode d'écoute en stéréo et toutes les sources stéréo de canaux.
  - Pour plus de détails sur les modes d'écoute, voir le Manuel Avancé.
- ⑧ **Bouton DIMMER** : Modifie la luminosité de l'affichage.
- ⑨ **Bouton MUSIC OPT** : Démarre/arrête la fonction MUSIC OPTIMIZER qui améliore la qualité du son compressé.
- ⑩ **Bouton RECEIVER** : Passe la télécommande sur le mode faisant fonctionner cet appareil.
- ⑪ **Bouton MUTE** : Mise temporaire de l'audio en sourdine. Appuyez de nouveau pour annuler la mise en sourdine.
- ⑫ **Boutons VOLUME** : Vous permettent de régler le volume. Cette touche permet également l'annulation de la mise en sourdine.
- ⑬ **Bouton RETURN** : Permet à l'affichage de retourner à son état précédent.
- ⑭ **Bouton Q** : Affiche le menu Quick Setup qui vous permet d'accéder rapidement aux éléments de réglages les plus souvent utilisés, y compris le réglage de la qualité sonore.
- ⑮ **Bouton DISPLAY** : Modifie l'information affichée.

## Affichage

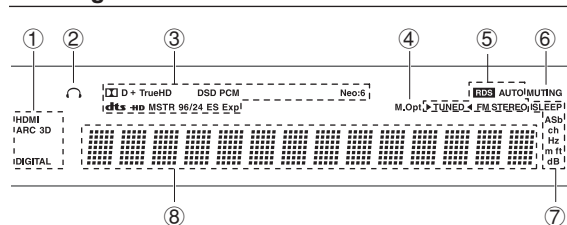

- ① S'allume sous les conditions suivantes. "HDMI" : Des signaux HDMI entrent et un sélecteur d'entrée HDMI est sélectionné. Ceci s'allume faiblement lorsque la fonction HDMI Standby Through est active et que l'appareil est en veille. / "ARC" : Des signaux audio entrent du téléviseur compatible ARC et le sélecteur d'entrée TV est sélectionné. / "3D" : Les signaux d'entrée sont en 3D. / "DIGITAL" : Les signaux numériques entrent et sont sélectionnés.
- ② Reste allumé lorsque les écouteurs sont branchés.
- ③ S'allume en fonction du type de signaux numériques d'entrée et du mode d'écoute.
- ④ Reste allumé lorsque Music Optimizer est activé.
- ⑤ S'allume sous les conditions suivantes. "AUTO" : Le réglage est automatique. / "►TUNED◀" : Reçoit la radio AM/FM. ►◀ clignote pendant que le réglage est automatiquement effectué. / "FM STEREO" : Reçoit la FM en stéréo. (modèles européen, australien et asiatique) : Reçoit une diffusion RDS.
- ⑥ "MUTING" : Clignote lorsque le mode sourdine est activé.
- ⑦ S'allume sous les conditions suivantes. "SLEEP" : Le minuteur de veille a été réglé. Ceci s'allume faiblement lorsque la fonction Power Out at Standby for STRM BOX est active et que l'appareil est en veille. / "ASb" (Veille automatique) : La veille automatique est activée. / "ch" : Le canal est en train d'être réglé. / "Hz" : Des fréquences de transition sont en train d'être réglées. / "m/ft" : Les distances entre les enceintes sont en train d'être réglées. / "dB" : Le volume d'enceinte est en train d'être réglé.
- ⑧ Affiche des informations diverses sur les signaux d'entrée. Appuyer sur DISPLAY affiche le type de signaux d'entrée numériques et le mode d'écoute.

## 2 Bluetooth®

Vous pouvez profiter sans fil des fichiers musicaux stockés dans votre smartphone ou autre périphérique compatible Bluetooth. La zone de couverture est de 48 pieds (15 mètres).

- Le périphérique compatible Bluetooth a besoin d'être compatible avec le profil A2DP.
- Notez que la connexion n'est pas toujours garantie avec les périphériques compatibles Bluetooth.

### ■ Appairage

L'appairage est nécessaire pour connecter le périphérique compatible Bluetooth pour la première fois. Avant de commencer, apprenez comment activer la fonction de paramétrage Bluetooth et comment se connecter à d'autres périphériques compatibles Bluetooth.

1. Appuyez sur **BLUETOOTH** sur la télécommande. L'appareil commence l'appairage et "Now Pairing..." s'affiche.

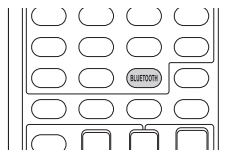

2. Pendant que "Now Pairing..." est affiché, établissez la connexion du périphérique compatible Bluetooth dans une zone avoisinante avant environ 1 minutes.

Si le nom de l'appareil s'affiche à l'écran du périphérique compatible Bluetooth, sélectionnez cet appareil. Le jumelage se terminera peu après.

- Si un mot de passe est requis, entrez "0000".
- Vous pouvez appairer un autre périphérique compatible Bluetooth en appuyant sur la touche BLUETOOTH jusqu'à ce que "Now Pairing..." s'affiche. Cet appareil peut mémoriser les données de 8 périphériques appairés.

### ■ Lecture des périphériques compatibles

#### Bluetooth

Si l'appareil est en marche et que le périphérique compatible Bluetooth est connecté, l'entrée sera automatiquement mise sur BLUETOOTH. Lecture de la musique dans cet état. Pour avoir plus de détails sur la manière d'utiliser la télécommande pour ces commandes, consultez le mode d'emploi avancé.

- Si le volume du périphérique compatible Bluetooth est bas, le son peut ne pas être sorti depuis cet appareil.
- À cause des caractéristiques de la technologie sans fil Bluetooth, le son produit par cet appareil peut être légèrement en retard sur le son lu par le périphérique compatible Bluetooth.
- Les affichages à l'écran n'apparaissent pas si la langue OSD est sur Chinois. (modèles européen, australien et asiatique)

## 3 Radio AM/FM

Le mode d'emploi simplifié décrit la méthode utilisant la syntonisation automatique. Pour le réglage manuel, reportez-vous au Mode d'Emploi Avancé.

1. Appuyez plusieurs fois **TUNER** sur la télécommande pour sélectionner "AM" ou "FM".
2. Appuyez sur **TUN MODE** de façon à ce que le témoin "AUTO" sur l'afficheur s'allume.

3. Appuyez sur les touches du curseur ▲/▼. La syntonisation automatique d'une station de radio démarre. La recherche s'arrête dès qu'une station est syntonisée. Lors de la réception d'une station de radio, le témoin "►TUNED◀" sur l'afficheur s'allume. Le témoin "FM STEREO" s'allume si la station de radio est une station de radio FM.

- Alternativement, vous pouvez appuyer ▼TUNING▲ sur l'appareil principal.



L'affichage réel est différent en fonction du pays ou de la région

**Mémorisation d'une station de radio:** Vous pouvez enregistrer jusqu'à 40 de vos stations de radio AM/FM favorites.

1. Recherchez la station AM/FM que vous voulez enregistrer.
2. Appuyez **MEMORY** sur la télécommande de manière à ce que le numéro préréglé clignote sur l'afficheur.
3. Appuyez plusieurs fois sur **CH +/-** pour sélectionner un nombre entre 1 et 40 pendant que le numéro préréglé clignote (environ 8 secondes).
  - Alternativement, vous pouvez appuyer ◀PRESET▶ sur l'appareil principal.
4. Appuyez à nouveau sur **MEMORY** pour enregistrer la

station.

Lorsqu'il est enregistré, le numéro de préréglage s'arrête de clignoter. Pour sélectionner une station de radio préréglée, appuyez ◀PRESET▶ sur l'appareil principal ou CH +/- sur la télécommande.

- Pour supprimer une station préréglée, après avoir sélectionné la station que vous désirez supprimer, appuyez MEMORY sur la télécommande puis, alors que le numéro préréglé clignote sur l'afficheur, appuyez CLR sur la télécommande.

### Réglage du pas de fréquence AM/FM

Il peut être nécessaire de changer le pas de fréquence pour syntoniser la radio dans la zone où vous vous trouvez. Changez le pas en suivant la procédure qui suit. Notez que lorsque ce paramètre est modifié, toutes les radios préréglées sont supprimées.

- 1 Après avoir appuyé  RECEIVER sur la télécommande, appuyez sur SETUP.
- 2 Sélectionnez "5. Hardware" avec les touches du curseur et appuyez sur ENTER.
- 3 Sélectionnez "Tuner" avec les touches du curseur et appuyez sur ENTER.
- 4 Sélectionnez "AM / FM Frequency Step" (Modèles nord-américains) ou "AM Frequency Step" (modèles européens, australiens et asiatiques) à l'aide des touches du curseur et sélectionnez le pas de fréquence de la zone où vous vous trouvez.

## 4 Menu Quick Setup

Vous pouvez effectuer des réglages communs sur l'écran du téléviseur pendant la lecture.

### 1. Appuyez Q sur la télécommande.

Le menu Quick Setup s'affiche à l'écran du téléviseur connecté.

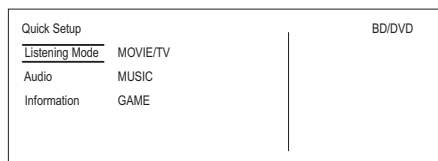

### 2. Sélectionnez l'élément à l'aide des touches du curseur de la télécommande et appuyez sur ENTER.

- Pour revenir sur l'écran précédent, appuyez sur RETURN.

### 3. Sélectionnez le paramètre à l'aide des touches du curseur de la télécommande.

■ **Listening Mode:** Sélectionnez le mode d'écoute depuis les catégories dans "MOVIE/TV", "MUSIC" et "GAME".

Après avoir sélectionné le mode d'écoute, appuyez sur la touche ENTER pour valider.

- Il ne peut être réglé lorsque l'audio est lu sur les enceintes du téléviseur.

■ **Audio:** Vous pouvez effectuer divers réglages audio y compris la qualité audio et le réglage du niveau des enceintes.

- Vous ne pouvez pas sélectionner cet élément lorsque le son est émis par les enceintes du téléviseur.

**Bass, Treble:** Ajustez le volume de l'enceinte frontale.

- Il ne peut pas être réglé si le mode d'écoute est Direct.

**Phase Matching Bass:** Supprime le changement de phase en milieu de gamme pour améliorer le son grave. Ainsi un son grave puissant et fluide peut être obtenu.

- Il ne peut pas être réglé si le mode d'écoute est Direct.

**Center Level, Subwoofer Level:** Ajustez le niveau de l'enceinte lorsque vous écoutez le son. L'ajustement que vous effectuez reviendra à l'état précédent lorsque vous mettez l'appareil en mode veille.

- Les changements peuvent être impossibles en fonction des réglages de l'enceinte.
- Ce réglage est impossible si MUTING est sélectionné ou si un casque est utilisé.

**A/V Sync:** Si la vidéo est en retard avec l'audio, vous pouvez retarder l'audio pour compenser l'écart. Différents paramètres peuvent être configurés pour chaque sélecteur d'entrée.

- Il ne peut pas être réglé si le mode d'écoute est Direct.

**AccuEQ Room Calibration:** Activez ou désactivez les paramètres effectués par le réglage automatique de l'enceinte. Pour les activer, vous devrez normalement sélectionner "On (All Ch)", et pour désactiver juste les enceintes avant, vous devrez sélectionner "On (ex. L/R)". Le paramètre peut être défini séparément pour chaque sélecteur d'entrée.

- Ce réglage ne peut pas être sélectionné si le réglage automatique de l'enceinte n'a pas été effectué.
- Il ne peut pas être défini si un casque est branché ou si le mode d'écoute est Direct.

**Music Optimizer:** Améliore la qualité de l'audio compressé. La lecture de sons depuis des fichiers compressés avec perte tels que les MP3 peut être améliorée. Le paramètre peut être défini séparément pour chaque sélecteur d'entrée.

- Le réglage est efficace pour les signaux de 48 kHz ou moins. Le réglage n'est pas efficace pour les signaux en flux binaires.
- Il ne peut pas être réglé si le mode d'écoute est Direct.

**Late Night:** Produit des petits sons facilement entendus. Utile lorsque vous avez besoin de baisser le volume lorsque vous regardez un film tard la nuit. Vous pouvez bénéficier de l'effet uniquement avec les sources en Dolby Digital, Dolby Digital Plus et Dolby TrueHD.

- La mise en veille de l'appareil entraînera la définition du paramètre sur "Off". Pour le Dolby TrueHD, le paramètre sera défini sur "Auto".
- Si "Loudness Management" est sur "Off", cette fonction n'est pas disponible pour lire en Dolby Digital Plus ou en Dolby TrueHD.

**Cinema Filter:** Ajustez la piste sonore traitée pour améliorer ses aigus, afin de la rendre appropriée pour le home cinéma.

- Cette fonction peut être utilisée avec les modes d'écoute suivants : Dolby Digital, Dolby Digital Plus, Dolby TrueHD, Multichannel, DSD, DTS, DTS-ES, DTS Neo:6 Cinema, DTS 96/24, DTS-HD High Resolution Audio, DTS-HD Master Audio, DTS Express.

**Center Spread:** Ajustez la largeur du champ sonore du canal avant lors de la lecture en mode d'écoute Dolby Surround.

Pour étendre la largeur du champ sonore vers la gauche et la droite, sélectionnez "On". Pour concentrer le son au centre, sélectionnez "Off".

- Selon les réglages de l'enceinte, ceci devient "Off".

#### ■ Information:

**Audio:** Affiche la source d'entrée audio, le format, le nombre de canaux, la fréquence d'échantillonnage, le mode d'écoute et le nombre de canaux de sortie.

**Video:** Affiche des informations comme la source d'entrée vidéo, la résolution, le format du signal, la tonalité des couleurs, les informations 3D, le format et la sortie.

**Tuner:** Affiche des informations comme la bande, la fréquence, et le numéro préréglé. Ceci s'affiche uniquement lorsque "TUNER" est sélectionné comme source entrante.

## 5 Autres fonctions utiles

### Pour ajuster la qualité du son

Il est possible d'améliorer ou de modérer les basses et les aiguës des enceintes avant. Appuyez plusieurs fois TONE sur l'appareil principal pour sélectionner le réglage de votre choix parmi "Bass", "Treble", et "Phase Matching Bass", puis réglez avec +/-.

- Il ne peut pas être réglé si le mode d'écoute est Direct.
- "**Bass**" : Vous permet d'améliorer ou de modérer les basses.
- "**Treble**" : Vous permet d'améliorer ou de modérer les aigus.
- "**Phase Matching Bass**" : Vous permet de garder le milieu de gamme clair et d'améliorer efficacement les basses.

### Vérification du format d'entrée

Appuyez sur DISPLAY sur la télécommande plusieurs fois pour commuter l'affichage de l'unité principale afin de :

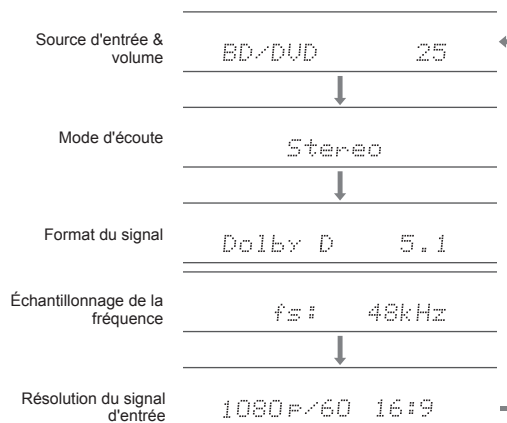

- Si "Dolby D 5.1" s'affiche dans le format du signal, les signaux Dolby Digital 5.1 ch sont entrés. Lors de l'écoute de la radio AM/FM, la bande, fréquence et numéro de présélection sont affichés.

### Lecture audio et vidéo provenant de sources différentes

Il est possible de jouer l'audio et la vidéo depuis des sources différentes. Par exemple, vous pouvez jouer l'audio d'un lecteur CD et la vidéo d'un lecteur BD/DVD. Dans ce cas, appuyez

sur BD/DVD puis sur CD. Puis démarrez la lecture sur les lecteurs BD/DVD et CD. Cette fonction est efficace lorsqu'une entrée avec audio seule a été sélectionnée (CD, TUNER ou BLUETOOTH). (\*)

- \* Lorsque BLUETOOTH est sélectionné, appuyez MODE sur la télécommande.

## Dépannage

### Avant de démarrer la procédure

Les problèmes peuvent être résolus simplement en allumant et en coupant l'alimentation, ou en débranchant/rebranchant le cordon d'alimentation, ce qui est plus facile que de travailler sur la connexion, la procédure de paramétrage et de fonctionnement. Essayez d'effectuer les mesures les plus simples à la fois sur l'appareil et sur le périphérique connecté. Si le problème est que la vidéo ou l'audio ne sont pas sortis, ou que le fonctionnement lié HDMI ne fonctionne pas, la déconnexion/connexion du câble HDMI peut le résoudre. Lors de la reconnexion, veillez à ne pas enrouler le câble HDMI car s'il est enroulé, le câble HDMI peut ne pas bien s'adapter. Après la reconnexion, éteignez puis rallumez l'appareil et le périphérique connecté.

### L'ampli-tuner AV s'éteint de manière inattendue.

- L'ampli-tuner AV se mettra automatiquement en mode veille si la veille automatique ou la minuterie de veille est définie et lancée.
- Le circuit de protection peut avoir été activé. Si c'est le cas, lorsque vous remettrez l'appareil en marche, "AMP Diag Mode" apparaîtra sur l'afficheur de l'appareil principal. L'appareil se mettra alors automatiquement dans un mode qui détecte les anomalies. Si aucun problème n'est détecté, "AMP Diag Mode" disparaîtra et l'appareil retrouvera son état normal. Si "CHECK SP WIRE" apparaît sur l'afficheur, les câbles d'enceinte peuvent avoir créés un court-circuit. Éteignez l'appareil et essayez de voir si le noyau de l'un des câbles d'enceinte est en contact avec celui d'un autre câble d'enceinte ou avec le panneau arrière. Après quoi, remettez l'appareil en marche. Si "NG" apparaît, débranchez immédiatement le cordon d'alimentation et contactez votre revendeur Onkyo.

### Il n'y a pas de son, ou alors c'est très discret.

- Un mauvais sélecteur d'entrée a été sélectionné. Sélectionnez une entrée adéquate pour le lecteur. Vérifiez également que le mode sourdine n'est pas activé.
- Tous les modes d'écoute n'utilisent pas toutes les enceintes.

### Il n'y a pas d'image.

- Un mauvais sélecteur d'entrée a été sélectionné.
- Pour afficher une vidéo du lecteur raccordé sur l'écran du téléviseur lorsque l'appareil est en veille, vous devez activer la

fonction HDMI Standby Through.

- Lorsque l'image du téléviseur est floue ou manque de netteté, le cordon d'alimentation ou les câbles de connexion de l'appareil peuvent avoir interféré. Dans ce cas, gardez une distance entre le câble d'antenne du téléviseur et les câbles de l'appareil.

### La vidéo et le son sont désynchronisés.

- La vidéo peut être en retard par rapport au son en fonction des réglages et des raccordements avec votre téléviseur. Réglez dans "Étape 3 : Écouter", "4 Menu Quick Setup", "A/V Sync".

### Impossible de lire le surround numérique.

- Pour bénéficier du son surround numérique, y compris Dolby Digital et DTS, la sortie audio devra être réglée sur "Bitstream output" sur le lecteur Blu-ray ou les autres appareils raccordés.

### Impossible de reproduire un son tel que le Dolby Atmos selon le format de la source.

- Si vous ne pouvez pas reproduire le son selon le format de la source (Dolby TrueHD, Dolby Atmos ou le DTS-HD Master Audio, etc.), dans les réglages du lecteur Blu-ray, essayez de mettre le paramètre "BD video supplementary sound" (ou son secondaire) sur "Off". Changez le mode d'écoute pour chaque source après avoir changé le réglage pour confirmer.

### Le contrôle HDMI ne fonctionne pas correctement.

- Réglez la fonction de lien CEC de l'appareil sur On. Il est également nécessaire de faire les réglages du système lié par HDMI sur la TV. Pour plus d'informations, reportez-vous au mode d'emploi de la télévision.

## ■ Réinitialisation de l'appareil

La réinitialisation de l'appareil à l'état au moment de l'expédition peut résoudre le problème. Si les mesures ci-dessus ne résolvent pas le problème, réinitialisez l'appareil à l'aide de la procédure suivante. Si vous réinitialisez le statut de l'appareil, vos préférences seront réinitialisées à leurs valeurs par défaut. Notez-les avant de commencer la réinitialisation.

### ● Comment réinitialiser :

1. **Tout en maintenant enfoncée la touche CBL/SAT sur l'appareil principal (notez que l'étape 2 doit être effectuée avec cette touche enfoncée).**
2. **Appuyez ON/STANDBY sur l'appareil principal ("Clear" apparaît sur l'afficheur et l'appareil revient en mode veille).**
  - Ne débranchez pas le cordon d'alimentation avant que "Clear" disparaisse de l'afficheur.

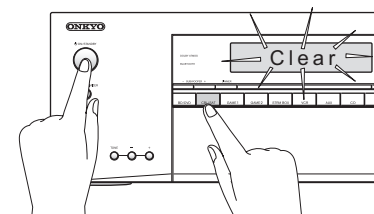

1. **Tout en maintenant enfoncée la touche CBL/SAT,**
2. **Appuyez sur ON/STANDBY.**

### ● Comment réinitialiser la télécommande :

1. **Tout en appuyant RECEIVER sur la télécommande, appuyez sur Q jusqu'à ce que le témoin à distance reste allumé (après environ 3 secondes).**
2. **Dans les 30 secondes, appuyez de nouveau sur RECEIVER.**

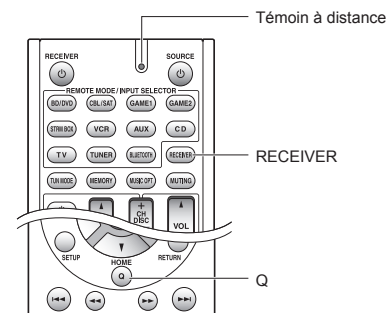

## Caractéristiques techniques

### Partie de l'amplificateur

Puissance de sortie nominale (nord-américain)

Avec 8 ohms de charge, deux canaux entraînés, de 20-20.000 Hz ;  
puissance RMS minimale 65 watts nominaux par canal, avec pas plus  
de 0,7% de distorsion harmonique totale de 250 milliwatts de sortie  
nominale.

Puissance de sortie mode surround (\*)

(6 ohms, 1 kHz DHT 0,9%) 115 W par canal

\* Sortie de référence pour chaque enceinte.

En fonction de la source et des paramètres du mode d'écoute, il est  
possible qu'aucun son ne soit reproduit.

Puissance de sortie nominale (Autres)

7 canaux × 100 W à 6 ohms, 1 kHz, 1 canal entraîné de 1% (IEC)

Puissance de sortie effective maximum

7 canaux × 120 W à 6 ohms, 1 kHz, 1 canal entraîné (JEITA) (asiatique)

Puissance dynamique (\*)

\* IEC60268-Puissance de sortie maximale à court terme

160 W (3 Ω, avant)

125 W (4 Ω, avant)

85 W (8 Ω, avant)

THD + N (Taux de distorsion harmonique + bruit)

0,08% (20 Hz - 20 kHz, mi-puissance)

Sensibilité d'entrée et impédance (déséquilibre)

200 mV/47 kΩ (LINE, 1 kHz 100 W/8 Ω)

Niveau de sortie RCA nominale et impédance

1 V/470 Ω (SUBWOOFER PRE OUT)

Réponse en fréquence

10 Hz - 100 kHz/+1 dB, -3 dB (mode Direct)

Spécificités de la commande de tonalité

±10 dB, 20 Hz (BASS)

±10 dB, 20 kHz (TREBLE)

Rapport signal-bruit

100 dB (LINE, IHF-A)

Impédance de l'enceinte

6 Ω - 16 Ω

### Partie vidéo

Force du signal

1,0 Vp-p/75 Ω (composant Y)

0,7 Vp-p/75 Ω (composant Pb/Cb, Pr/Cr)

1,0 Vp-p/75 Ω (composite)

Résolution maximale prise en charge par le composant vidéo

480i/576i

### Partie du tuner

Réglage de la plage de fréquence FM

87,5 MHz - 107,9 MHz (nord-américain)

87,5 MHz - 108,0 MHz, RDS (autres)

Réglage de la plage de fréquence AM

522/530 kHz - 1611/1710 kHz

Chaîne pré-réglée

40

### Partie Bluetooth

Système de communication

Version de spécification Bluetooth 2.1 + EDR (Enhanced Data Rate)

Portée de communication maximale

Ligne de mire d'environ 15 m (\*)

Bande de fréquence

Bande 2,4 GHz

Méthode de modulation

FHSS (Freq Hopping Spread Spectrum)

Profils Bluetooth compatibles

A2DP 1.3 (Profil de distribution audio avancée)

AVRCP 1.5 (Profil de télécommande vidéo audio)

Codecs pris en charge

SBC

Portée de transmission (A2DP)

20 Hz - 20.000 Hz (Fréquence d'échantillonnage 44,1 kHz)

\* La portée effective peut varier selon les facteurs comme : les obstacles  
entre les appareils, les champs magnétiques autour d'un four micro-ondes,  
l'électricité statique, les téléphones sans fil, la sensibilité de réception, la  
performance de l'antenne, le système d'exploitation, le logiciel, etc.

### Général

Alimentation

120 V CA, 60 Hz (nord-américain)

220 - 240 V CA, 50/60 Hz (autres)

Consommation d'énergie

4,3 A (nord-américain)

420 W (autres)

0,15 W (en veille, nord-américain)

0,3 W (en veille, autres)

55 W (pas de son)

Dimensions (L × H × P)

435 mm × 160 mm × 328 mm

17-1/8" × 6-5/16" × 12-15/16"

Poids

7,8 kg (17,2 lbs.) (nord-américain)

8,0 kg (17,6 lbs.) (autres)

### ● HDMI

Entrée

BD/DVD, CBL/SAT, GAME 1, STRM BOX

Sortie

HDMI OUT (to TV)

Résolution vidéo

4K 60 Hz (RGB/YCbCr 4:4:4/YCbCr 4:2:2, 24 bits)

Format audio

Dolby Atmos, Dolby TrueHD, Dolby Digital Plus, Dolby Digital,  
DTS-HD Master Audio, DTS-HD High Resolution Audio, DTS 96/24,  
DTS-ES, DTS, DTS Express, DSD, Multichannel PCM (jusqu'à 8 ch)

Supportés

3D, Audio Return Channel, Deep Color, x.v.Color™, LipSync, CEC, 4K,  
Extended Colorimetry (sYCC601, Adobe RGB, Adobe YCC601),  
Content Type, 3D Dual View, 21:9 Aspect Ratio Video Format

### ● Entrées vidéo

Composante

COMPONENT VIDEO (BD/DVD, GAME 2)

Composite

VIDEO (CBL/SAT, VCR), AUX INPUT VIDEO (avant)

### ● Entrées audio

Numérique

OPTICAL (CD, TV)

DIGITAL AUDIO (BD/DVD)

Analogique

AUDIO (BD/DVD, CBL/SAT, GAME 2, VCR, CD, TV)

AUX INPUT (avant)

### ● Sorties audio

Analogique

Pre Out (SUBWOOFER)

Sorties haut-parleurs

FRONT L/R, CENTER, SURROUND L/R, HEIGHT/BACK L/R

Casques

PHONES (Avant, ø 6,3)

### ● Autres

Configuration micro 1 (avant)

RI REMOTE CONTROL 1

STRM BOX POWER OUT 1 (5 V/1 A)

Les spécifications et fonctionnalités peuvent changer sans préavis.



## Tableau des résolutions d'affichage

Consultez le tableau suivant pour avoir des informations sur les formats et les résolutions de l'image reproduites par cet appareil en réponse aux signaux entrants.

Entrée	Sortie	HDMI						
		4K	1080p/24	1080p	1080i	720p	480p/576p	480i/576i
HDMI	4K	✓						
	1080p/24		✓					
	1080p			✓				
	1080i				✓			
	720p					✓		
	480p/576p						✓	
Composante	480i/576i							✓
	1080p							
	1080i							
	720p							
Composite	480p/576p							
	480i/576i							✓

## Résolutions prises en charge par le HDMI

Entrée prise en charge	Technologie de protection de contenu	Résolution d'affichage	Fréquence d'image	Espace de couleur	Profondeur de couleur	Remarques
Entrée HDMI (BD/DVD, CBL/SAT, GAME1, STRM BOX)	HDCP1.4 HDCP2.2	720×480i	60Hz	RGB/YCbCr4:4:4/ YCbCr4:2:2	8/10/12/16bits	Avec YCbCr4:2:2, le ColorDepth pris en charge est de 12 bits uniquement.
		720×576i	50Hz			
		720×480p	60Hz			
		720×576p	50Hz			
		1920×1080i	50/60Hz			
		1280×720p	24/25/30/50/60Hz			
		1680×720p	24/25/30/50/60Hz			
		1920×1080p	24/25/30/50/60Hz			
		2560×1080p	24/25/30/50/60Hz			
		4K (3840×2160p)	24/25/30Hz	RGB/YCbCr4:4:4 YCbCr4:2:2	12bits	
			50/60Hz	RGB/YCbCr4:4:4 YCbCr4:2:0	8bits 12bits	
		4K SMPTE (4096×2160p)	24/25/30Hz	RGB/YCbCr4:4:4 YCbCr4:2:2	8/10/12/16bits 12bits	
				RGB/YCbCr4:4:4 YCbCr4:2:2	8bits 12bits	
			50/60Hz	RGB/YCbCr4:4:4 YCbCr4:2:0	8/10/12/16bits 12bits	
RGB/YCbCr4:4:4 YCbCr4:2:0	8bits 12bits					

## Informations relatives à la licence et à la marque commerciale



Manufactured under license from Dolby Laboratories. Dolby, Dolby Atmos, Dolby Surround, and the double-D symbol are trademarks of Dolby Laboratories.



For DTS patents, see <http://patents.dts.com>. Manufactured under license from DTS, Inc. DTS, the Symbol, DTS in combination with the Symbol, the DTS-HD logo, and DTS-HD Master Audio are registered trademarks or trademarks of DTS, Inc. in the United States and/or other countries. © DTS, Inc. All Rights Reserved.



"CINEMA FILTER" and "CINEMA FILTER (logo)" are trademarks of Onkyo Corporation.



The terms HDMI and HDMI High-Definition Multimedia Interface, and the HDMI Logo are trademarks or registered trademarks of HDMI Licensing LLC in the United States and other countries.



The Bluetooth® word mark and logos are registered trademarks owned by Bluetooth SIG, Inc. and any use of such marks by Onkyo is under license. Other trademarks and trade names are those of their respective owners.

Onkyo ne garantit pas la compatibilité Bluetooth entre l'ampli-tuner AV et tous les appareils compatibles Bluetooth. Pour assurer la compatibilité entre l'ampli-tuner AV et un autre périphérique à technologie Bluetooth, consultez la documentation de l'appareil et le vendeur. Dans certains pays, il peut exister des restrictions sur l'utilisation d'appareils Bluetooth. Vérifiez auprès des autorités locales.

Apple, Apple TV, iPod and iPhone are trademarks of Apple Inc., registered in the U.S. and other countries.

QR Code is a registered trademark of DENSO WAVE INCORPORATED.

"x.v.Color" and "x.v.Color" logo are trademarks of Sony Corporation.

DSD and the Direct Stream Digital logo are trademarks of Sony Corporation.

AccuEQ, Music Optimizer, RIHD and WRAT are trademarks of Onkyo Corporation.

"Toutes les autres marques commerciales sont la propriété de leurs détenteurs respectifs."

## Précautions

### Modèles pour l'Europe





#### Déclaration de Conformité

Nous déclarons, sous notre seule responsabilité, que le produit est conforme aux normes :

- Sécurité
  - Limites et méthodes de mesure des caractéristiques des perturbations radioélectriques
  - Limites pour les émissions de courant harmonique
  - Limitation des variations de tension, des fluctuations de tension et du papillotement
  - Directive RoHS, 2011/65/UE
- Par la présente, Onkyo Corporation déclare que l'appareil HT-R494 est conforme aux exigences essentielles et aux autres dispositions pertinentes de la directive 1999/5/CE.



## Accessoires fournis

-  Antenne FM intérieure --- (1)
-  Antenne cadre AM --- (1)
-  Télécommande (RC-897M) --- (1)  
Piles (AA/R6) --- (2)
-  Micro de paramétrage d'enceintes --- (1)

\* Le nombre entre parenthèses indique la quantité. Sur l'emballage, la lettre à la fin du nom du produit indique la couleur.

## Comment utiliser la télécommande

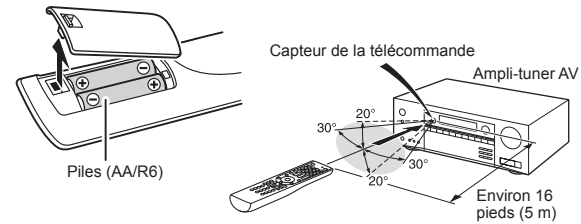

- \* Si la télécommande reste longtemps inutilisée, retirez les piles pour éviter toute fuite.
- \* Veuillez noter que garder des piles consommées à l'intérieur de la télécommande peut causer des corrosions et l'endommager.

# ONKYO

# HT-R494

## AV RECEIVER

## Manual Básico

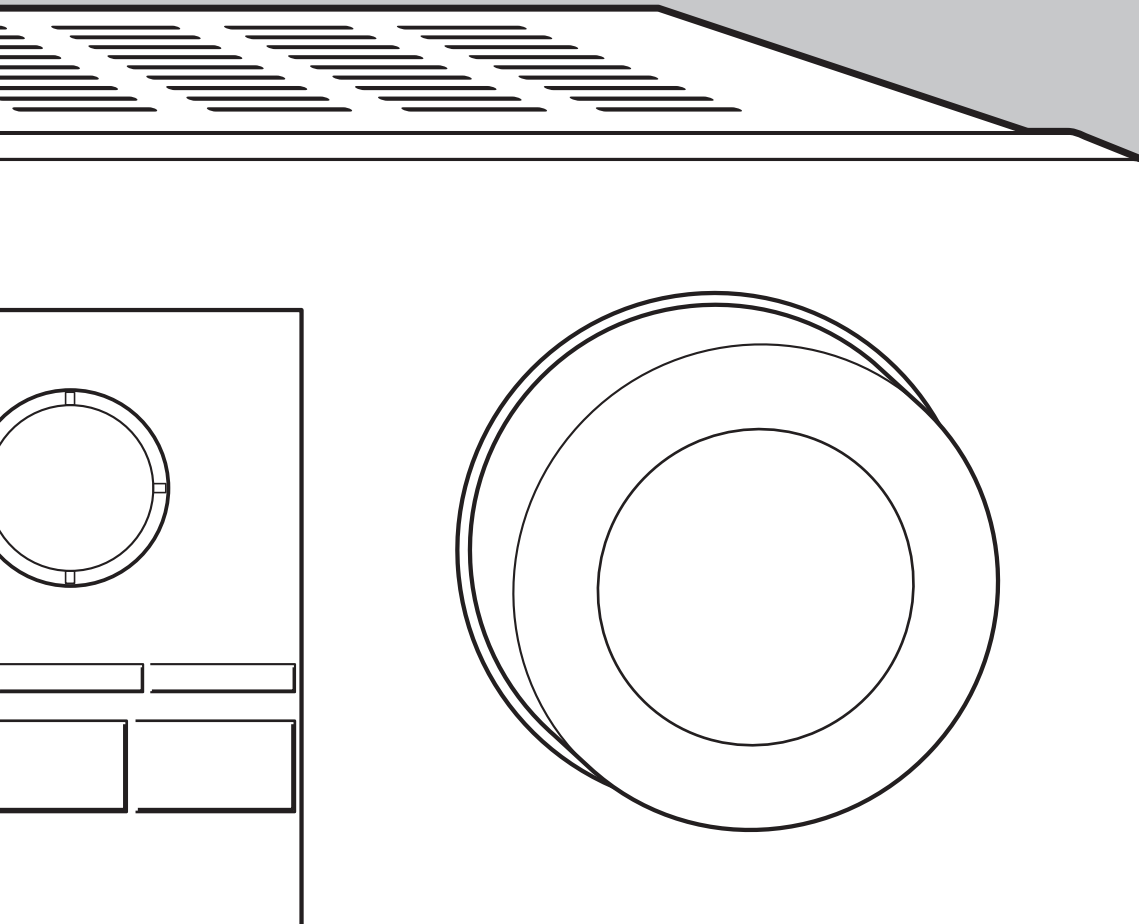

Este manual incluye información necesaria para empezar y también instrucciones para las operaciones de uso frecuente. El Manual avanzado está publicado en la web por cuestiones medioambientales y contiene información más detallada y configuraciones avanzadas.

Aquí encontrará el  
Manual Avanzado



<http://www.onkyo.com/manual/htr494/adv/es.html>

Es

# Características

- Equipado con amplificador de 7 canales
  - Compatible con la reproducción en formato Dolby Atmos, que proporciona una colocación de 360° y movimiento de sonidos incluyendo sonido aéreo
  - El modo de audición Dolby Surround expande fuentes de 2, 5.1 o 7.1 canales a configuraciones de altavoces disponibles
  - Equipado con conectores HDMI IN/OUT compatibles con 4K (para reproducir vídeo 4K o 1080p, use un cable HDMI de alta velocidad o un cable HDMI de alta velocidad con Ethernet)
  - Compatible con la función HDMI Standby Through que permite la transmisión de señal desde dispositivos de reproducción a la TV en modo de espera
  - Compatible con HDCP2.2, una función de protección contra copia estricta para proporcionar contenido en alta calidad
  - Compatible con ARC (Canal de retorno de audio)
  - Es compatible con conexión por Bluetooth®
  - Función de sincronización A/V para corregir desviaciones de audio y vídeo
  - DSP (Procesador Digital de Señal) de 32 bits con un rendimiento de cálculo excelente
  - Music Optimizer™ para archivos digitales comprimidos de música
  - Sistema de graves que coinciden con la fase
  - Configuración de altavoz automática utilizando el micrófono calibrado suministrado (calibración de habitación AccuEQ)
  - Compatible con visualizaciones multilingües en pantalla Inglés, alemán, francés, español, italiano, holandés, sueco, ruso\*1, chino\*1, 2
- \*1 Modelos europeos, australianos y asiáticos  
\*2 La visualización en pantalla (OSD) no se muestra cuando el selector de entrada es "BLUETOOTH".

Consulte la cubierta trasera para los accesorios suministrados.

# Índice

## Manual Básico (este manual)

Panel frontal .....	3
Panel trasero .....	4
<b>Paso 1: Conexiones .....</b>	<b>5</b>
1 Conexión de la TV y de los reproductores .....	5
• Conexión a la TV .....	5
• Conexión con un reproductor que tiene un conector HDMI .....	6
• Conexión con un reproductor que no tiene un conector HDMI .....	6
2 Conectar la antena AM/FM.....	6
3 Conexión de altavoces .....	7
• Disposición de los altavoces .....	7
• Instrucciones sobre cómo conectar altavoces .....	8
<b>Paso 2: Configuración .....</b>	<b>9</b>
1 Encendiendo la unidad.....	9
2 Realizando la configuración automática de los altavoces .....	9
3 Configuración HDMI .....	10
• HDMI CEC (RIHD) .....	10
• HDMI Standby Through .....	10
• ARC (Canal de retorno de audio).....	10
<b>Paso 3: Reproducción.....</b>	<b>11</b>
1 Operaciones básicas.....	11
• Nombres de las partes y funciones del mando a distancia .....	11
• Pantalla .....	12
2 Bluetooth® .....	12
3 Radio AM/FM.....	12
4 Menú de Quick Setup.....	13
5 Otras funciones útiles.....	14
Resolución de problemas .....	15
Especificaciones.....	16
Tabla de resoluciones de visualización .....	17
Resoluciones soportadas por HDMI.....	17
Accesorios suministrados.....	Cubierta trasera

## Manual Avanzado (en la web)

El Manual avanzado, publicado en la web como manual electrónico, contiene información más detallada y configuraciones avanzadas.

El Manual avanzado ha sido creado en un formato que lo hace fácil de leer en un PC o un teléfono inteligente. El Manual avanzado contiene el siguiente contenido:

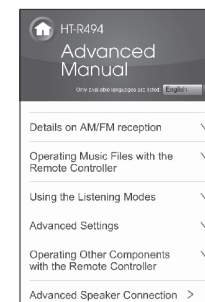

- Detalles sobre la recepción de AM/FM
- Manejar archivos de música mediante el mando a distancia
- Modo de audición
- Configuración avanzada
- Manejar otros componentes mediante el mando a distancia
- Conexión de altavoces avanzada
- Conexión y funcionamiento de componentes Onkyo RI
- Resolución de problemas
- Información de referencia



Aquí encontrará el Manual Avanzado  
<http://www.onkyo.com/manual/htr494/adv/es.html>

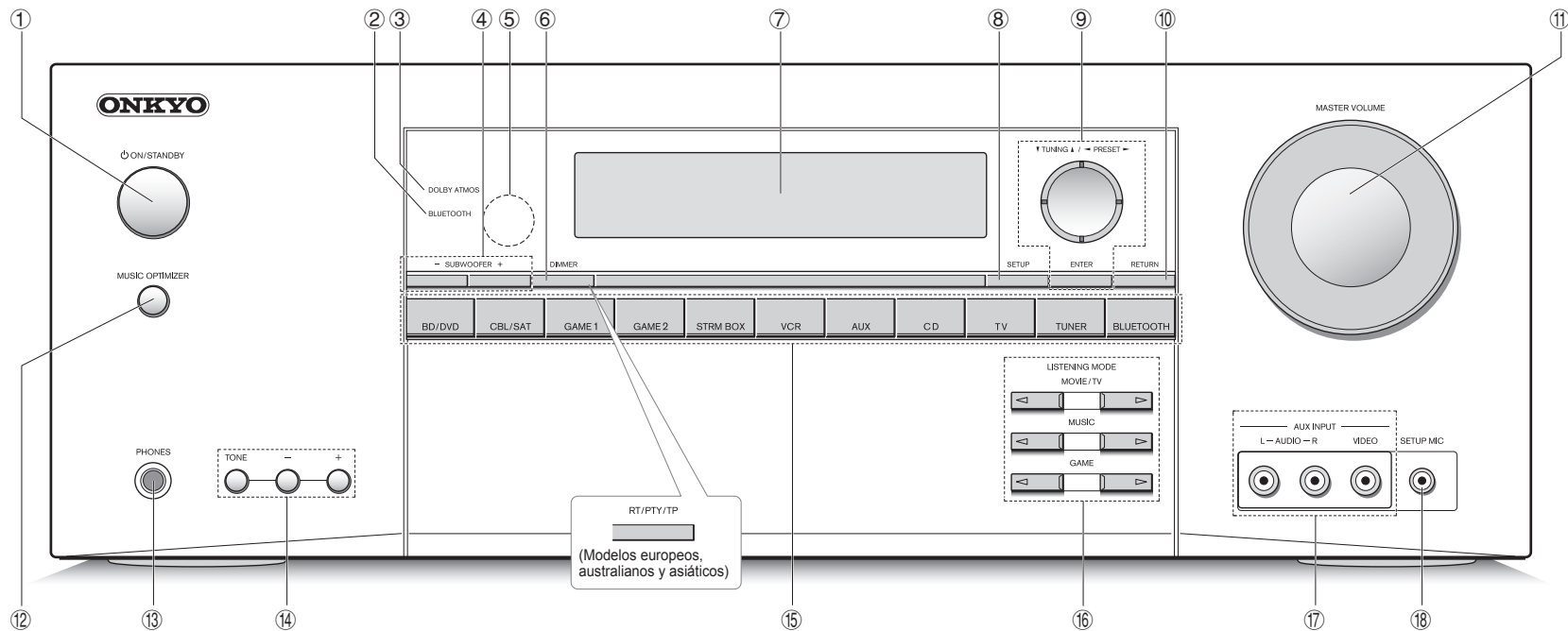

## Panel frontal

- ① **Botón ON/STANDBY:** Enciende la unidad o la pone en modo de espera.
- ② **Indicador BLUETOOTH:** Parpadea mientras el emparejamiento con un dispositivo habilitado con Bluetooth está en proceso y permanece iluminado cuando el emparejamiento se ha completado.
- ③ **Indicador DOLBY ATMOS:** Se enciende al reproducir Dolby Atmos.
- ④ **Botones de nivel del SUBWOOFER:** Ajusta el volumen del subwoofer.
- ⑤ **Sensor del mando a distancia:** Recibe señales del mando a distancia.
- ⑥ **Botón DIMMER (Modelos norteamericanos):** Cambia el brillo de la pantalla.  
**Botón RT/PTY/TP (modelos europeos, australianos y asiáticos):** Puede utilizarse cuando recibe la información de texto de la estación transmisora.
- ⑦ **Pantalla:** Consulte la página 12 para más detalles.
- ⑧ **Botón SETUP:** Utilizado cuando se realizan ajustes.
- ⑨ **Botones del cursor, botón TUNING▲, botón PRESET▶ y botón ENTER:** Mueven el cursor y confirma la selección. Cuando escuche transmisiones AM/FM, sintonice la estación con TUNING▲ o seleccione la estación registrada con PRESET▶.
- ⑩ **Botón RETURN:** Regresa la pantalla al estado anterior.
- ⑪ **MASTER VOLUME:** Le permiten ajustar el volumen.
- ⑫ **Botón MUSIC OPTIMIZER:** Activa/desactiva la función MUSIC OPTIMIZER que mejora la calidad del sonido del audio comprimido.
- ⑬ **Conexión PHONES:** Se conectan auriculares estéreo con una clavija estándar.
- ⑭ **Botones TONE y Nivel de tono:** Ajustan el tono alto y el tono bajo.
- ⑮ **Botones de selector de entrada:** Cambian la entrada a reproducir.
- ⑯ **Botones LISTENING MODE:** Le permiten seleccionar el modo de audición.
- ⑰ **Conectores AUX INPUT VIDEO/AUDIO:** Una videocámara u otro dispositivo similar está conectado.
- ⑱ **Conexión SETUP MIC:** El micrófono para la configuración de los altavoces suministrado está conectado.

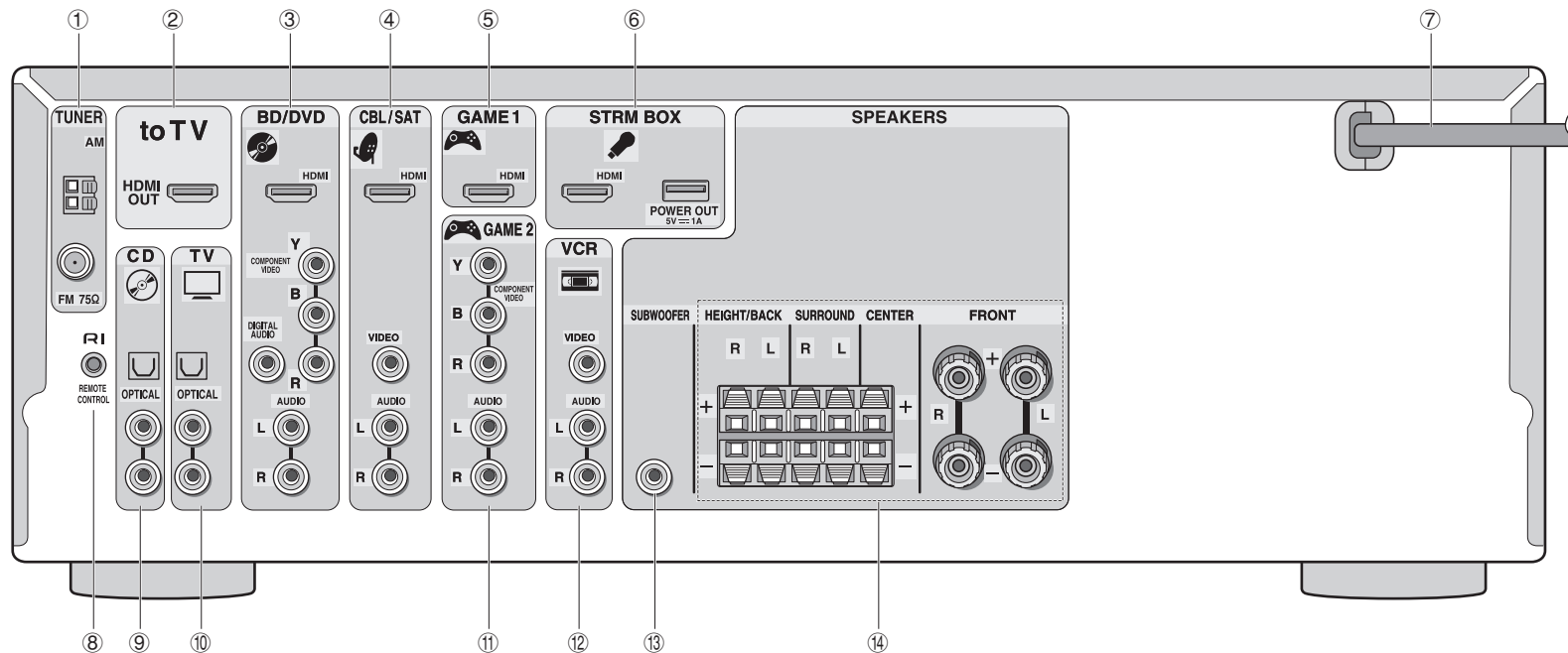

## Panel trasero

- ① **Terminal TUNER AM/FM (75Ω):** Las antenas suministradas están conectadas.
- ② **Conector to TV:** Conectar a una TV usando un cable HDMI. Cambiar el selector de entrada a "TV" para escuchar audio desde la TV.  
\* Si su TV no es compatible con ARC, necesita una conexión ⑩ además de esta conexión.
- ③ **Conectores BD/DVD:** Conectar a un reproductor de discos Blu-ray o un reproductor de DVD usando un cable HDMI. Este se corresponde con el selector de entrada "BD/DVD".
- ④ **Conector CBL/SAT:** Conectar a un decodificador de cable usando un cable HDMI. Este se corresponde con el selector de entrada "CBL/SAT".
- ⑤ **Conector GAME 1:** Conectar a una videoconsola usando un cable HDMI. Este se corresponde con el selector de entrada "GAME 1".
- ⑥ **Conector STRM BOX:** Conectar a un reproductor multimedia de flujo de datos continuo. Cuando se requiere suministro de alimentación, conectar usando un cable USB al puerto POWER OUT. Este se corresponde con el selector de entrada "STRM BOX".
- ⑦ **Cable de alimentación**
- ⑧ **Conexión RI REMOTE CONTROL:** Un producto Onkyo con un conector RI puede ser conectado y sincronizado con esta unidad.
- ⑨ **Conector CD:** Conectar a un equipo de audio como un reproductor CD usando un cable óptico digital. Este se corresponde con el selector de entrada "CD".
- ⑩ **Conector TV:** Si su TV no es compatible con ARC, necesita conectar este conector a la conexión de salida de audio de la TV, además de a la conexión ②. Este se corresponde con el selector de entrada "TV".
- ⑪ **Conector GAME 2:** Conectar una videoconsola que tenga conectores de vídeo componente. Este se corresponde con el selector de entrada "GAME 2".
- ⑫ **Conectores VCR:** Conectar a una grabadora de videocasete. Este se corresponde con el selector de entrada "VRC".
- ⑬ **Conectores SUBWOOFER:** Un subwoofer con amplificador integrado está conectado.
- ⑭ **Terminales SPEAKERS:** Los altavoces están conectados. Se pueden conectar hasta 7 canales de altavoces.

# Paso 1: Conexiones

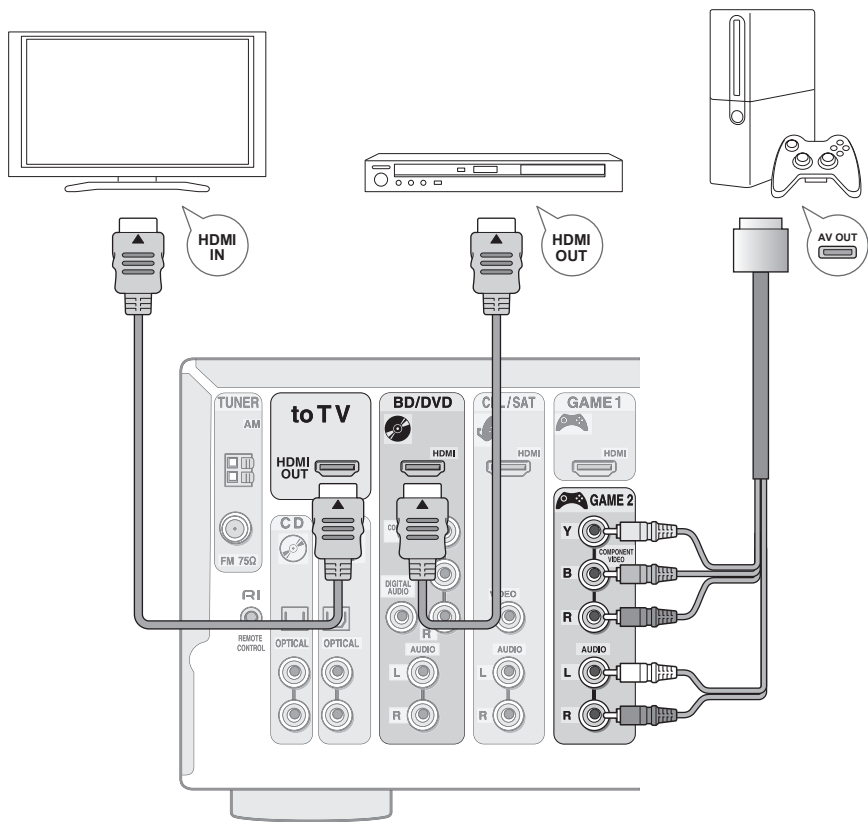

Ejemplo de conexión

## 1 Conexión de la TV y de los reproductores

### Antes de empezar

- Conectar esta unidad entre la TV y el reproductor.
  - Para seleccionar la fuente a reproducir, seleccione el botón de selector de entrada con el mismo nombre que el conector al que está conectado. La entrada cambia automáticamente cuando ha conectado un equipo en conformidad con el estándar CEC (Control de productos electrónicos de consumo) a esta unidad usando un cable HDMI. (\*)
  - Esto permite la transmisión de la señal de audio y vídeo desde reproductores a la TV incluso si la unidad está en modo de espera. (función HDMI Standby Through) (\*)
  - El cable de alimentación debe conectarse sólo después de que todas las otras conexiones se hayan completado.
- \* Es necesario realizar los ajustes apropiados para habilitar esta función. Consulte "3 Configuración HDMI" de "Paso 2: Configuración".

### Cable usado para conexión (vendido por separado)

- Cable HDMI
- Cable de vídeo componente
- Cable de vídeo compuesto
- Cable coaxial digital
- Cable óptico digital
- Cable de audio analógico (RCA)

### Conexión a la TV

Conecte el conector "to TV" y el conector HDMI IN de la TV con un cable HDMI. Esta es la única conexión necesaria con una TV compatible con ARC. Si su TV no es compatible con ARC, necesita conectar el conector "TV" a la conexión de salida de audio de la TV con un cable óptico digital o un cable RCA, además de esta conexión al conector "to TV".

\* Esta función le permite reproducir el audio de la TV a través de los altavoces de esta unidad simplemente conectando esta unidad y la TV con un solo cable HDMI. Para usar la función ARC, conecte a la conexión HDMI compatible con ARC de la TV y realice los ajustes apropiados en esta unidad. Consulte "3 Configuración HDMI" de "Paso 2: Configuración".

- Conexión de audio con una TV que no es compatible con ARC

\* Seleccione una conexión apropiada para su TV.

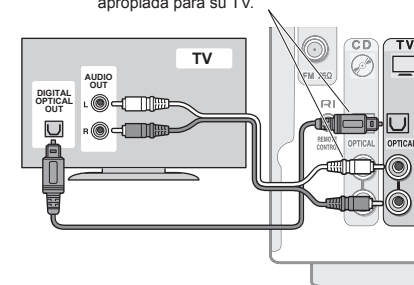

## Conexión con un reproductor que tiene un conector HDMI

Conectar a los conectores "BD/DVD", "CBL/SAT", "GAME 1", y "STRM BOX" usando un cable HDMI. Conectar el equipo al conector correspondiente, por ejemplo, un reproductor de discos Blu-ray a "BD/DVD", de modo que le sea fácil al seleccionar con el selector de entrada. Conectar un reproductor multimedia de flujo de datos continuo al conector "STRM BOX". Cuando se requiere suministro de alimentación, conectar usando un cable USB al puerto POWER OUT. (\*)

\* El conector POWER OUT soporta un suministro de alimentación de 5 V/1 A.

## Conexión con un reproductor que no tiene un conector HDMI

Conectar el equipo con conectores de salida de vídeo a los conectores "BD/DVD", "CBL/SAT", "GAME 2", y "VCR". Conectar con un cable de vídeo componente o cable de vídeo compuesto para señales de vídeo y un cable coaxial digital o un cable RCA para señales de audio.

Conectar un equipo de audio como un reproductor CD al conector "CD" usando un cable óptico digital o un cable RCA.

- La entrada de señales de vídeo a la entrada de vídeo componente o a la entrada de vídeo compuesto será convertida de forma ascendente a señales HDMI y, a continuación, será emitida desde el conector "to TV". Cuando realice una conversión ascendente a las señales de vídeo que entran por la entrada de vídeo componente para ser emitidas desde un conector HDMI OUT, ajuste la resolución del reproductor en 480i o 576i. Si la entrada tiene una resolución de 480p/576p o superior, aparecerá un mensaje que le pedirá que cambie el ajuste de la resolución. Si su reproductor no es compatible con la salida 480i ni 576i, use el conector de vídeo compuesto.
- Para reproducir fuentes envolventes digitales como Dolby Digital, es necesaria la conexión con un cable coaxial digital o un cable óptico digital. La conexión óptica de entrada digital de la unidad tiene una cubierta, presione el cable hacia adentro contra la cubierta volviéndola del revés.

## 2 Conectar la antena AM/FM

Conecte las antenas para escuchar transmisiones en AM/FM. Cuando escuche la transmisión por primera vez, ajuste la posición y la orientación de la antena para obtener la mejor recepción.

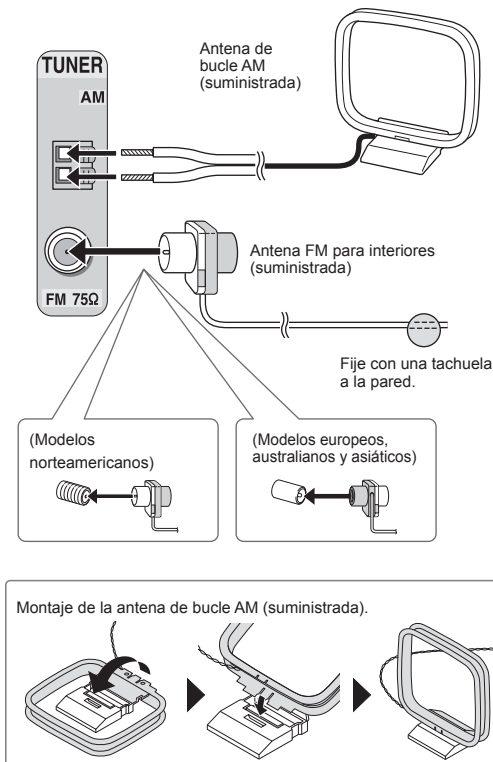



### 3 Conexión de altavoces

#### Disposición de los altavoces

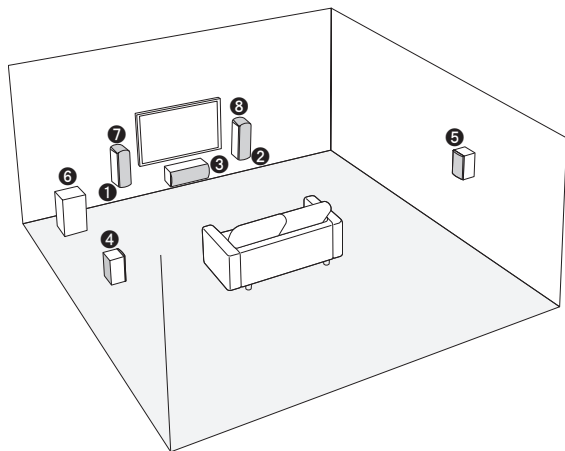

- 1 2 Altavoces frontales
- 3 Altavoz central
- 4 5 Altavoces envolventes
- 6 Subwoofer
- 7 8 Altavoces de altura

Los altavoces frontales y de altura 1 2 y 7 8 colocados con sus diafragmas superiores orientados hacia el techo pueden producir el campo de sonido del modo de audición Dolby Atmos enviando sonidos que rebotan en el techo. Los altavoces de la parte delantera envían sonido en estéreo delantero.

3 emite sonidos centrales como diálogos y voces.  
 4 5 crea un campo de sonido trasero. 6 reproduce sonidos bajos y crea un campo de sonido rico.

• Para disfrutar del modo de audición Dolby Atmos, las señales de formato Dolby Atmos deben ser introducidas desde un reproductor.

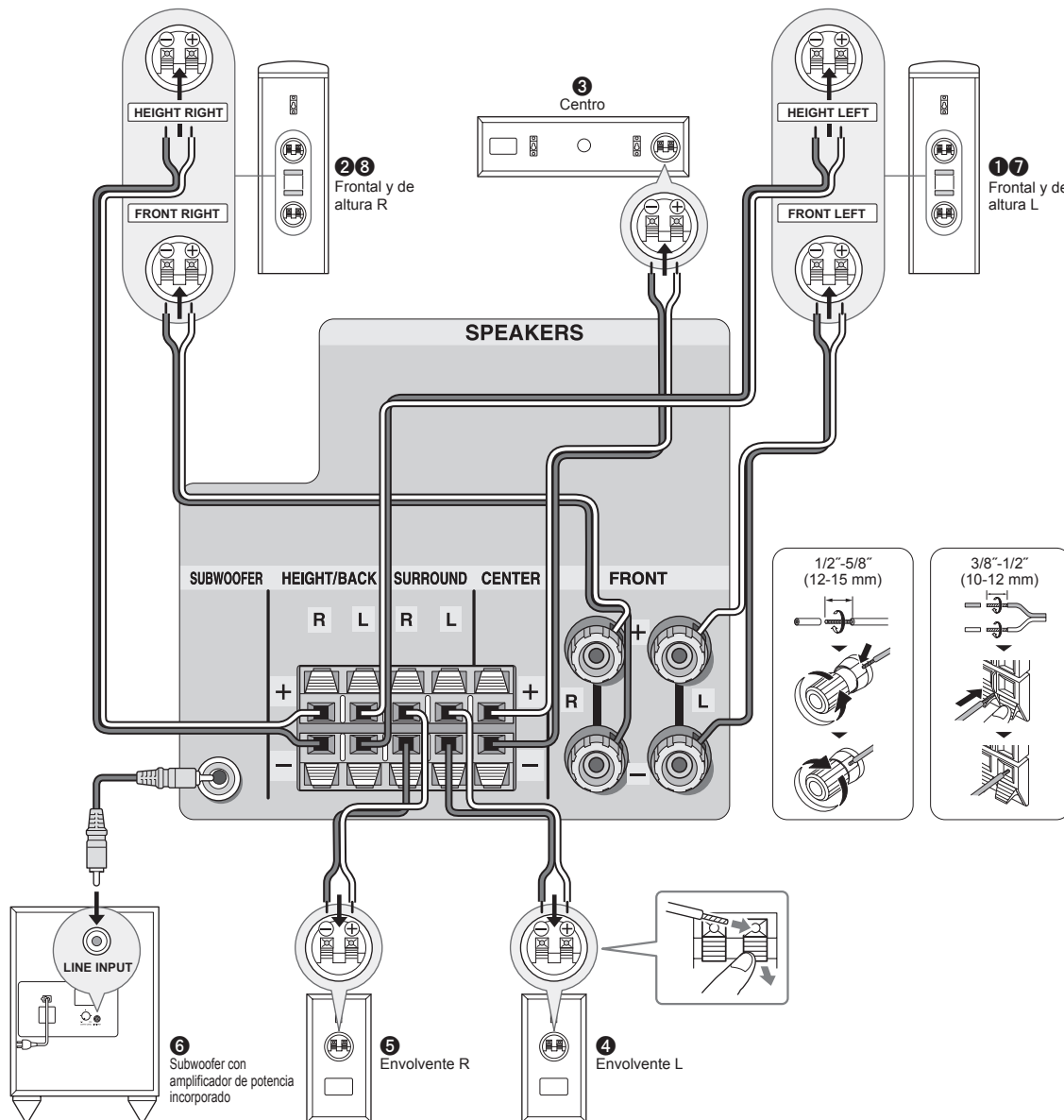

### Instrucciones sobre cómo conectar altavoces

Se requieren 2 cables de altavoces para conectar cada altavoz frontal y de altura. Use un cable de altavoz para la otra conexión del altavoz.

Corte y quite la cubierta de plástico del extremo del cable del altavoz, gire el núcleo y conéctelo al terminal. Asegúrese de realizar una conexión correcta entre las conexiones de la unidad y las conexiones del altavoz (+ a + y - a -) para cada canal. Si la conexión está mal, un sonido bajo puede volverse pobre debido a una fase inversa.

- Provocar un cortocircuito entre el cable + y el cable - o poner en contacto el núcleo del cable con el panel trasero de la unidad puede producir un fallo. Tampoco conecte más de 2 cables de altavoces a cada set individual de terminales de altavoz en esta unidad o en los altavoces.

**Cuando use enchufes de plátano disponibles en comercios:** apriete los terminales del altavoz hasta el final y, a continuación, inserte los enchufes de plátano. No inserte el núcleo del cable del altavoz directamente en el orificio para el enchufe de plátano del terminal de altavoz. (Modelos norteamericanos)

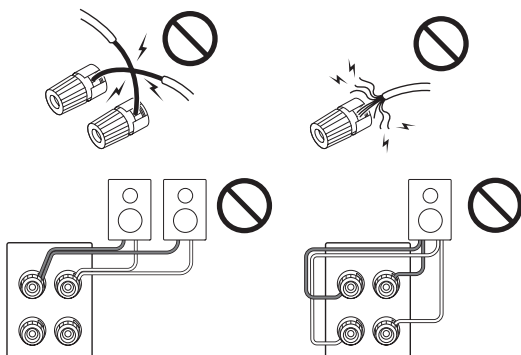
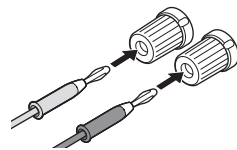

# Paso 2: Configuración

● **Funcionamiento:** Use el mando a distancia de esta unidad para operar los menús mostrados en la pantalla de la TV. Para mostrar la guía, necesita usar una conexión HDMI entre la unidad y la TV. Seleccione el elemento con los botones de cursor del mando a distancia y pulse ENTER para confirmar su selección. Para volver a la pantalla anterior, pulse RETURN.

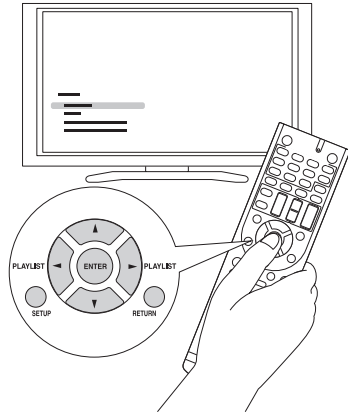

## 1 Encendiendo la unidad

Conecte el cable de alimentación a la toma de corriente. Pulse **ON/STANDBY** en la unidad principal o **RECEIVER** en el mando a distancia para encender la unidad o ponerla en modo de espera.

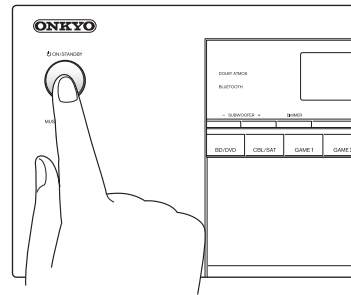

- Cuando la unidad está encendida, puede fluir una corriente grande instantánea afectando la funcionalidad del ordenador y otros dispositivos. Se recomienda utilizar una toma de corriente separada que la del ordenador u otros dispositivos sensibles.

## 2 Realizando la configuración automática de los altavoces

La función de calibración de habitación AccuEQ, tecnología propietaria nuestra, mide el tono de prueba procedente de cada altavoz con el micrófono de configuración de altavoz suministrado y habilita el ajuste del número de altavoces, el nivel de volumen, las frecuencias de corte óptimas para cada altavoz y la distancia desde la posición de escucha primaria además de activar la corrección de la distorsión causada por el entorno acústico de la habitación.

- No podrá volver a la pantalla anterior durante la configuración del altavoz, incluso si pulsa RETURN.

### 1. Coloque el micrófono de configuración del altavoz.

Antes de iniciar el proceso, observe la imagen y ubique el micrófono de configuración de altavoz suministrado en la posición de medición ★.

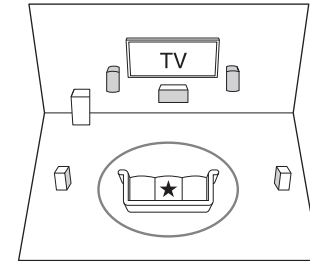

○ : Área de audición   ★ : Posición de medición con el micrófono

- \* Si sostiene el micrófono con la mano, no será posible una medición correcta. No se puede realizar la medición si se están utilizando auriculares.
- \* El sonido del subwoofer puede no ser detectado debido a que consiste en frecuencias extremadamente bajas. Ajuste el volumen del subwoofer aproximadamente a la mitad de su volumen máximo y ajuste su frecuencia al máximo nivel.
- \* La medición puede ser interrumpida si hay ruido ambiente o interferencia de radiofrecuencias. Cierre las ventanas y apague los electrodomésticos y luces fluorescentes.

### 2. Conecte el micrófono de configuración del altavoz al conector SETUP MIC de la unidad.

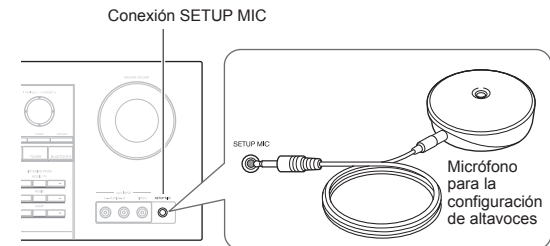

Cuando visualice la pantalla inferior, pulse ENTER en el mando a distancia sin cambiar ninguno de los ajustes.

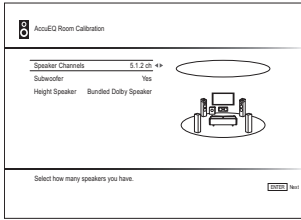

Después, siga la guía mostrada en la pantalla del TV para controlar la unidad. Para pasar a la siguiente pantalla, pulse ENTER en el mando a distancia.

### 3. Los tonos de prueba suenan en los altavoces conectados y da inicio la configuración automática de altavoces.

La medición será realizada tres veces o más por cada altavoz. Tarda varios minutos en completarse. Mantenga la habitación en el mayor silencio posible durante la medición. Si alguno de los altavoces no produce el tono de prueba, compruebe que no esté desconectado.

- Durante la medición, cada altavoz emite tonos de prueba a un nivel de sonido elevado. Tenga cuidado con las fugas de sonido que podrían alterar a sus vecinos, o tenga cuidado de no asustar a niños pequeños.
- Para cancelar la medición mientras se está llevando a cabo, desconecte el enchufe del micrófono.

### 4. Cuando se ha completado, se muestra el resultado de la medición.

Pulse ◀/▶ en el mando a distancia para comprobar los ajustes. Pulse ENTER con la opción "Save" seleccionada. Seleccione "On" en la siguiente pantalla y pulse ENTER en el mando a distancia.

- Normalmente debería seleccionar "On (All Channels)", y para desactivar solo los altavoces delanteros debería seleccionar "On (Except Front Left/Right)".
- Si hay un mensaje de error, siga las instrucciones en pantalla para eliminar la causa del error.

### 5. Cuando se muestre "Please unplug setup microphone.", desconecte el micrófono.

## 3 Configuración HDMI

La unidad es compatible con la función de sistema vinculado como el vínculo de encendido/apagado de la alimentación cuando está conectado mediante cable HDMI con una TV o reproductor compatible con CEC (Control de productos electrónicos de consumo). Necesita cambiar la configuración predeterminada para utilizar la función de sistema vinculado, la función HDMI Standby Through y la función ARC (Canal de retorno de audio).

### HDMI CEC (RIHD)

- \* RIHD es un nombre para la función de sistema vinculado de los productos compatibles con CEC de Onkyo.

Las siguientes operaciones vinculadas son posibles con el equipo conectado cuando la función CEC está habilitada.

- Poner la TV en modo de espera pondrá a la unidad en modo de espera.
- Del lado de la TV, es posible configurar si dar salida al audio desde los altavoces conectados a la unidad o desde los altavoces de la TV.
- Iniciar la reproducción en un reproductor/grabador compatible con CEC cambiará automáticamente la entrada de la unidad a la entrada HDMI del reproductor/grabador. Si la unidad está en modo de espera, se encenderá automáticamente.

### 1. Después de pulsar **RECEIVER**, pulse **SETUP** en el mando a distancia.

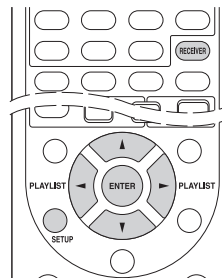

### 2. Seleccione "5. Hardware" con los cursores y pulse ENTER.

### 3. Seleccione "HDMI" con los cursores y pulse ENTER.

### 4. Seleccione "HDMI CEC (RIHD)" con los cursores y seleccione "On".

Cuando se hayan completado los ajustes, pulse SETUP

para cerrar la pantalla de menú.

- También es posible controlar el equipo conectado compatible con CEC con el mando a distancia de la unidad. Para más información, consulte el Manual avanzado.

### HDMI Standby Through

Esta función permite la transmisión desde reproductores a la TV incluso si la unidad está en modo de espera. Configurar el ajuste HDMI CEC (RIHD) mencionado arriba en "On" activa este ajuste automáticamente.

- El consumo de energía en modo de espera aumenta cuando la función HDMI Standby Through está activada.

### ARC (Canal de retorno de audio)

La simple conexión de una TV compatible con ARC usando un solo cable HDMI permite escuchar las señales de audio de la TV desde los altavoces conectados a la unidad. Configurar el ajuste HDMI CEC (RIHD) mencionado arriba en "On" activa el ajuste "Audio Return Channel" automáticamente.

#### Salida de audio de reproductores conectados

Para disfrutar de sonido envolvente digital incluyendo Dolby Digital y DTS, la salida de audio debe ser ajustada en "Bitstream output" en el reproductor de discos Blu-ray u otros dispositivos conectados.

Dependiendo de los ajustes en el reproductor de discos Blu-ray, pueden darse casos en los que Dolby TrueHD, Dolby Atmos y DTS-HD Master Audio no se emitan de acuerdo con el formato de la fuente.

En este caso, en los ajustes del reproductor de discos Blu-ray, pruebe a ajustar "BD video supplementary sound" (o sonido secundario) en "Off".

Cambie el modo de audición después de cambiar el ajuste para confirmar.

# Paso 3: Reproducción

## 1 Operaciones básicas



### Nombres de las partes y funciones del mando a distancia

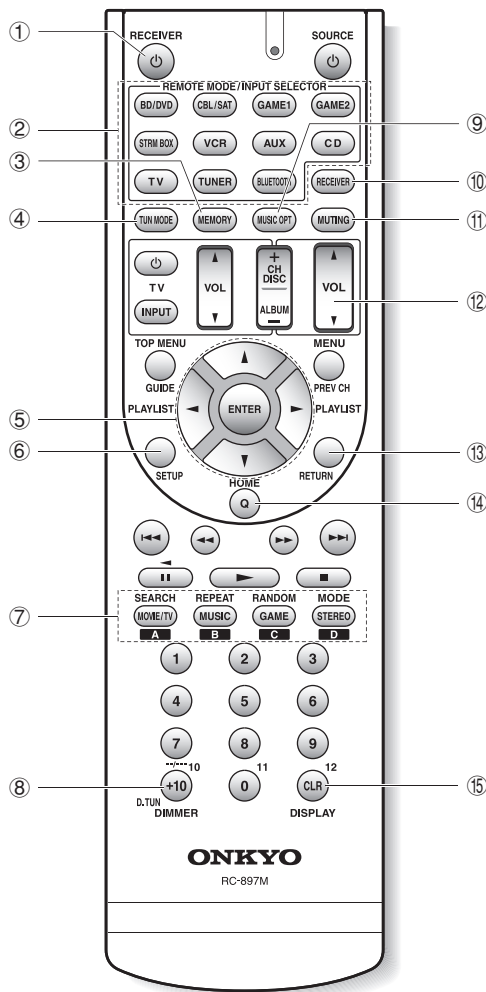

#### 1. Encendiendo la unidad

Pulse ① **RECEIVER** en el mando a distancia para encender la unidad.

- Cambie la entrada en la TV a aquella asignada a la unidad. Utilice el mando a distancia de la TV.

#### 2. Seleccione la entrada en la unidad

Pulse ② **INPUT SELECTOR** para el reproductor que desee escuchar. Pulse TV para escuchar el sonido de la TV. También puede utilizar los botones del selector de entrada en la unidad principal.

- La entrada será seleccionada automáticamente si la TV o el reproductor es compatible con CEC y está conectado a la unidad con un cable HDMI.

#### 3. Seleccione el modo de audición deseado.

Después de pulsar ⑩ **RECEIVER**, pulse los botones de modo de audición ⑦ para cambiar el modo de manera que pueda disfrutar de modos de audición diferentes.

#### 4. Ajuste el volumen con ⑫ **VOL.**

- ① **Botón **RECEIVER****: Enciende la unidad o la pone en modo de espera.
- ② **Botones REMOTE MODE/INPUT SELECTOR**: Cambian la entrada a reproducir. Además, registrando un código de control remoto particular a un botón, puede cambiar el modo de control remoto para controlar otro equipo pulsando dicho botón.
- ③ **Botón MEMORY**: Registra una emisora de radio.
- ④ **Botón TUN MODE**: Cambia el modo de sintonización.
- ⑤ **Botones del cursor y botón ENTER**: Mueven el cursor y confirma la selección.
- ⑥ **Botón SETUP**: Muestra la pantalla para realizar varios ajustes en esta unidad.
- ⑦ **Botones de modo de audición**: Le permiten seleccionar el modo de audición.  
**Botón MOVIE/TV**: Puede seleccionar un modo de audición adecuado para películas y programas de TV.  
**Botón MUSIC**: Puede seleccionar los modos de audición adecuados para música.  
**Botón GAME**: Puede seleccionar un modo de audición adecuado para juegos.  
**Botón STEREO**: Puede seleccionar un modo de audición para estéreo y todas las fuentes de los canales estéreo.
  - Para obtener más información sobre los modos de audición, consulte el manual avanzado.
- ⑧ **Botón DIMMER**: Cambia el brillo de la pantalla.
- ⑨ **Botón MUSIC OPT**: Activa/desactiva la función MUSIC OPTIMIZER que mejora la calidad del sonido del audio comprimido.
- ⑩ **Botón RECEIVER**: Cambia el mando a distancia al modo usado para operar esta unidad.
- ⑪ **Botón MUTING**: Silencia el audio temporalmente. Pulse de nuevo para cancelar el silencio.
- ⑫ **Botones VOLUME**: Le permiten ajustar el volumen. Este botón también cancela el modo silencioso.
- ⑬ **Botón RETURN**: Regresa la pantalla al estado anterior.
- ⑭ **Botón Q**: Muestra el menú Quick Setup que le permite acceder rápidamente a los elementos de ajuste frecuentemente utilizados incluyendo el ajuste de calidad de sonido.
- ⑮ **Botón DISPLAY**: Cambia la información en la pantalla.

## Pantalla

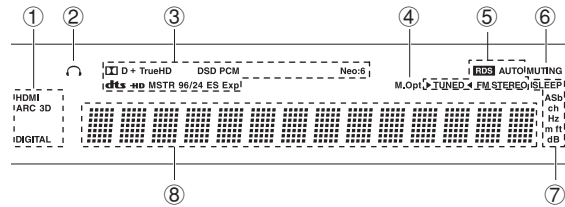

- ① Se ilumina en las siguientes condiciones. "HDMI": Entran señales HDMI y el selector de entrada HDMI está seleccionado. Se ilumina débilmente cuando la función HDMI Standby Through está activada y la unidad está en espera. / "ARC": Entran señales de audio desde una TV compatible con ARC y el selector de entrada de TV está seleccionado. / "3D": Las señales de entrada son 3D. / "DIGITAL": Las señales digitales entran y están seleccionadas.
- ② Permanece encendido cuando hay auriculares conectados.
- ③ Se ilumina de acuerdo al tipo de señales digitales de entrada y al modo de audición.
- ④ Permanece encendido cuando el Optimizador de música está activado.
- ⑤ Se ilumina en las siguientes condiciones. "AUTO": El modo de sintonización es automático. / "▶TUNED◀": Recepción de radio AM/FM. ▶◀ parpadea mientras se realiza una sintonización automática. / "FM STEREO": Recepción de FM estéreo. / "RDS" (modelos europeos, australianos y asiáticos): Recepción de transmisión RDS.
- ⑥ "MUTING": Parpadea cuando se encuentra silenciado.
- ⑦ Se ilumina en las siguientes condiciones. "SLEEP": El temporizador apagado ha sido establecido. Se ilumina débilmente cuando la función Power Out at Standby for STRM BOX está activada y la unidad está en espera. / "ASb" (Espera automática): El modo de espera automático está activada. / "ch": El canal ha sido establecido. / "Hz": Las frecuencias de cruce han sido establecidas: / "m/ft": Las distancias de los altavoces han sido establecidas. / "dB": El volumen del altavoz está siendo ajustado.
- ⑧ Muestra información varia sobre las señales de entrada. Al pulsar DISPLAY se muestra el tipo de señales digitales de entrada y el modo de audición.

## 2 Bluetooth®

Puede disfrutar de archivos de música almacenados en un teléfono inteligente u otros dispositivos con Bluetooth de forma inalámbrica. El área de cobertura es de 48 pies (15 metros).

- Los dispositivos compatibles con Bluetooth deben ser compatibles con el perfil A2DP.
- Tenga en cuenta que la conexión con todos los dispositivos que tengan Bluetooth no siempre está garantizada.

### ■Emparejado

El emparejado es necesario cuando se conecta por primera vez el dispositivo habilitado con Bluetooth. Antes de comenzar el procedimiento, aprenda cómo activar la función de configuración Bluetooth y conectar con otros dispositivos en el dispositivo con Bluetooth.

#### 1. Pulse BLUETOOTH en el mando a distancia.

La unidad inicia el emparejado y se visualiza "Now Pairing...".

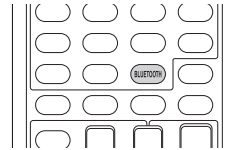

#### 2. Mientras se vea "Now Pairing..." en la pantalla, complete la conexión en el dispositivo habilitado con Bluetooth en el área cercana dentro de los 1 minutos siguientes.

Si el nombre de esta unidad se muestra en la pantalla del dispositivo con Bluetooth, seleccione esta unidad. El emparejado terminará en poco tiempo.

- Si se le pide una contraseña, introduzca "0000".
- Puede emparejar otro dispositivo habilitado con Bluetooth manteniendo pulsado el botón BLUETOOTH hasta que "Now Pairing..." se muestre en la pantalla. Esta unidad puede almacenar la información de hasta 8 dispositivos emparejados.

### ■Reproducción de dispositivos habilitados con Bluetooth

Si la unidad está activada y el dispositivo compatible con Bluetooth está conectado, la entrada cambiará automáticamente a BLUETOOTH. Reproduzca música en este estado.

Para obtener más información sobre el uso del mando

a distancia para estas operaciones, consulte el Manual avanzado.

- Si el ajuste del volumen en el dispositivo compatible con Bluetooth es bajo, el sonido no saldrá desde esta unidad.
- Debido a las características de la tecnología inalámbrica Bluetooth, el sonido producido en esta unidad puede quedar ligeramente detrás del sonido reproducido en el dispositivo Bluetooth.
- Las visualizaciones en pantalla no se muestran cuando el idioma OSD está establecido en Chinese. (modelos europeos, australianos y asiáticos)

## 3 Radio AM/FM

El Manual básico explica el método de uso de la sintonización automática. Para más información sobre la sintonización manual, consulte el Manual avanzado.

#### 1. Pulse TUNER en el mando a distancia varias veces para seleccionar "AM" o "FM".

#### 2. Pulse TUN MODE de modo que el indicador "AUTO" de la pantalla se ilumine.

#### 3. Pulse los cursores ▲/▼.

Comienza la sintonización automática de una emisora de radio. La búsqueda se detiene al encontrar una. Al sintonizarse en una emisora de radio, el indicador "▶TUNED◀" de la pantalla se ilumina. El indicador "FM STEREO" se enciende si la emisora de radio es una emisora de radio FM.

- O pulse ▼TUNING▲ en la unidad principal.

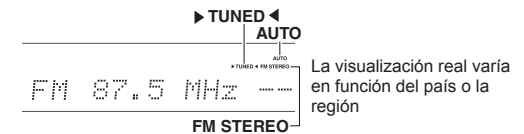

La visualización real varía en función del país o la región

**Registrar una emisora de radio:** Puede registrar hasta un máximo de 40 emisoras de radio AM/FM favoritas.

1. Sintonice la emisora de radio AM/FM que desea registrar.
2. Pulse MEMORY en el mando a distancia de modo que el número preestablecido parpadee en la pantalla.
3. Pulse CH +/- varias veces para seleccionar un número entre el 1 y el 40 mientras el número preseleccionado está parpadeando (unos 8 segundos)
  - O pulse ◀PRESET▶ en la unidad principal.
4. Pulse MEMORY de nuevo para registrar la emisora.

Cuando se ha finalizado el registro, el número preestablecido deja de parpadear. Para seleccionar una emisora de radio preestablecida, pulse ◀PRESET▶ en la unidad principal o CH +/- en el mando a distancia.

- Para borrar una emisora preestablecida, después de seleccionar la emisora preestablecida que quiere eliminar, pulse MEMORY en el mando a distancia, y mientras el número preestablecido parpadee en la pantalla, pulse CLR en el mando a distancia.

#### Ajuste de paso de frecuencia AM/FM

Puede que sea necesario que cambie el paso de frecuencia para sintonizar la radio en su zona. Cambie el paso siguiendo el siguiente procedimiento. Tenga en cuenta que cuando se cambia este ajuste, se borran todos los preajustes de radio.

- 1 Después de pulsar  RECEIVER en el mando a distancia, pulse SETUP.
2. Seleccione "5. Hardware" con los cursores y pulse ENTER.
3. Seleccione "Tuner" con el cursor y pulse ENTER.
4. Seleccione "AM / FM Frequency Step" (Modelos norteamericanos) o "AM Frequency Step" (modelos europeos, australianos y asiáticos) con el cursor y seleccione el paso de frecuencia para su zona.

## 4 Menú de Quick Setup

Puede llevar a cabo los ajustes comunes en la pantalla de la TV durante la reproducción.

### 1. Pulse Q en el mando a distancia.

El menú de Quick Setup se muestra en la pantalla de TV conectada.

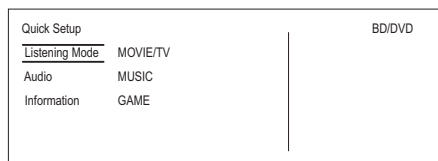

### 2. Seleccione el elemento con los cursores del mando a distancia y pulse ENTER.

- Para volver a la pantalla anterior, pulse RETURN.

### 3. Seleccione el ajuste con los cursores del mando a distancia.

■ **Listening Mode:** Seleccione el modo de audición desde las categorías de "MOVIE/TV", "MUSIC" y "GAME".

Después de seleccionar el modo de audición, pulse el botón ENTER para confirmar.

- No puede seleccionarse cuando el audio se reproduce desde los altavoces de la TV.

■ **Audio:** Puede realizar diferentes ajustes de sonido, incluyendo la calidad del sonido y el ajuste del nivel del altavoz.

- No podrá seleccionar este elemento si el audio es emitido desde los altavoces del televisor.

**Bass, Treble:** Ajusta el volumen del altavoz frontal.

- No puede ajustarse si el modo de audición es Direct.

**Phase Matching Bass:** Suprime el cambio de fase en el rango medio para mejorar el sonido de los bajos. Así se puede obtener un sonido de bajos suave y poderoso.

- No puede ajustarse si el modo de audición es Direct.

**Center Level, Subwoofer Level:** Ajusta el nivel del altavoz mientras escucha el sonido. El ajuste que realizó será restaurado al estado previo cuando ponga la unidad en modo de espera.

- Puede que no sean posibles los cambios dependiendo de los ajustes de los altavoces.
- Este ajuste no es posible durante MUTING o cuando se usan auriculares.

**A/V Sync:** Si el vídeo va por detrás del audio, puede retrasar el audio para corregir la diferencia. Se pueden establecer diferentes ajustes para cada selector de entrada.

- No puede ajustarse si el modo de audición es Direct.

**AccuEQ Room Calibration:** Activa o desactiva los ajustes realizados por la configuración automática de los altavoces. Para activarlos, normalmente debería seleccionar "On (All Ch)", y para desactivar solo los altavoces delanteros debería seleccionar "On (ex. L/R)". El ajuste se puede establecer por separado para cada selector de entrada.

- Esta configuración no se puede seleccionar si no se ha llevado a cabo la configuración automática de altavoces.
- No puede seleccionarse si los auriculares están conectados o el modo de audición es Directo.

**Music Optimizer:** Mejora la calidad del audio comprimido.

La reproducción de sonido de archivos comprimidos con pérdidas tales como MP3 será mejorada. El ajuste se puede establecer por separado para cada selector de entrada.

- La configuración es efectiva en las señales de 48 kHz o menos. La configuración no es efectiva en las señales bitstream.
- No puede ajustarse si el modo de audición es Direct.

**Late Night:** Hace que los sonidos pequeños se oigan con facilidad. Es muy útil cuando necesita reducir el volumen al ver una película muy tarde por la noche. Puede disfrutar del efecto únicamente con fuentes de entrada Dolby Digital, Dolby Digital Plus y Dolby TrueHD.

- Poner la unidad en modo de espera colocará el ajuste en "Off". En el caso de Dolby TrueHD, el ajuste se establecerá en "Auto".
- Si "Loudness Management" está establecido en "Off", esta función no está disponible al reproducir Dolby Digital Plus o Dolby TrueHD.

**Cinema Filter:** Ajuste la banda de sonido que fue procesada para mejorar sus agudos y así adecuarla al sistema de cine en casa.

- Esta función se puede utilizar en los siguientes modos de audición: Dolby Digital, Dolby Digital Plus, Dolby TrueHD, Multichannel, DSD, DTS, DTS-ES, DTS Neo:6 Cinema, DTS 96/24, DTS-HD High Resolution Audio, DTS-HD Master Audio, DTS Express.

**Center Spread:** Ajuste la amplitud del campo de sonido del canal frontal durante la reproducción en el modo de audición Dolby Surround.

Para propagar la amplitud del campo de sonido a la izquierda y a la derecha, ajústelo en "On". Para concentrar el sonido en el centro, ajústelo en "Off".

- Dependiendo de la configuración de los altavoces, se establece en "Off".

■ **Information:**

**Audio:** Muestra la fuente de entrada de audio, el formato, el número de canales, la frecuencia de muestreo, el modo de audición y el número de canales de salida.

**Video:** Muestra información como la fuente de entrada de vídeo, la resolución, el formato de la señal, el tono de color, la información 3D, el aspecto y la salida.

**Tuner:** Muestra información como la banda, la frecuencia y el número preestablecido. Esto solo se muestra cuando "TUNER" está seleccionado como la fuente de entrada.

## 5 Otras funciones útiles

### Para ajustar la calidad del sonido

Es posible mejorar o moderar los bajos y altos de los altavoces delanteros. Pulse varias veces TONE en la unidad principal para seleccionar el ajuste deseado entre "Bass", "Treble" y "Phase Matching Bass", y ajuste con +/-.

- No puede ajustarse si el modo de audición es Direct.
- "Bass":** Le permite mejorar o moderar el nivel de graves.  
**"Treble":** Le permite mejorar o moderar los agudos.  
**"Phase Matching Bass":** Le permite mantener el registro medio limpio y mejorar eficazmente los graves.

### Comprobación del formato de entrada

Pulse DISPLAY en el mando a distancia varias veces para cambiar la pantalla de la unidad principal en el siguiente orden:

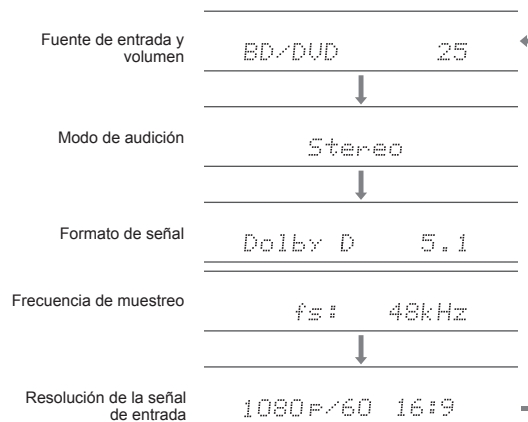

- Si se muestra "Dolby D 5.1" en el formato de señal, están entrando las señales Dolby Digital de 5.1 ch. Cuando escuche la radio AM/FM, se mostrarán la banda, la frecuencia y el número de presintonía.

el reproductor de BD/DVD y el reproductor de CD. Esta función es efectiva cuando se ha seleccionado una entrada que solo tiene audio (CD, TUNER o BLUETOOTH). (\*)

\* Cuando BLUETOOTH está seleccionado, pulse MODE en el mando a distancia.

### Reproducción de audio y vídeo desde diferentes fuentes

Es posible reproducir audio y vídeo desde diferentes fuentes. Por ejemplo, puede reproducir audio desde el reproductor de CD y vídeo desde el reproductor de BD/DVD. En ese caso, pulse BD/DVD y luego CD. Inicie entonces la reproducción en



## Resolución de problemas

### Antes de iniciar el procedimiento

El problema puede solucionarse simplemente encendiendo y apagando la alimentación o desconectando/conectando el cable de alimentación, lo cual es más sencillo que el procedimiento de conexión, ajuste y operación. Intente las medidas simples tanto en la unidad como en el dispositivo conectado. Si el problema es que el vídeo o el audio no son enviados o que no funciona la operación enlazada a HDMI, desconectar/conectar el cable HDMI podría ser la solución. Durante la reconexión, tenga cuidado de no doblar el cable HDMI debido a que si se dobla el cable podría no ser insertado correctamente. Después de la reconexión, apague y vuelva a encender la unidad y el dispositivo conectado.

### El receptor de AV se apaga de forma imprevista.

- El receptor de AV entrará automáticamente en el modo en espera cuando se haya ajustado e iniciado el Modo de espera automático o el Temporizador de apagado.
- Puede que se haya activado el circuito de protección. Si es el caso, cuando vuelva a encender la unidad, aparecerá "AMP Diag Mode" en la pantalla de la unidad principal. La unidad entonces entrará en un modo que detecta condiciones anormales. Si no se detecta ningún problema, "AMP Diag Mode" desaparecerá y la unidad volverá a su estado normal. Si aparece "CHECK SP WIRE" en la pantalla, los cables del altavoz podrían estar ocasionando un cortocircuito. Apague la unidad y compruebe si el núcleo del cable de cualquiera de los cables de los altavoces está en contacto con el de otro cable de altavoz o con el panel trasero. Después de esto, encienda de nuevo la unidad. Si aparece "NG", desenchufe el cable de alimentación inmediatamente y contacte con su distribuidor Onkyo.

### No hay sonido o se oye muy bajo.

- Se ha seleccionado un botón selector de entrada equivocado. Seleccione una entrada correcta para el reproductor. Compruebe también que el silencio no está activado.
- No todos los modos de audición utilizan todos los altavoces.

### No hay imagen.

- Se ha seleccionado un botón selector de entrada equivocado.
- Para visualizar vídeo desde el reproductor conectado en la pantalla de la TV mientras la unidad está en el modo de espera,

necesitará activar la función HDMI Standby Through.

- Cuando la imagen de la TV está desenfocada o no es nítida, el cable de alimentación o los cables de conexión de la unidad podrían tener interferencias. En ese caso, mantenga la distancia entre el cable de la antena de TV y los cables de la unidad.

### El vídeo y el audio no están sincronizados.

- Podría retrasarse el vídeo en relación con el audio dependiendo de los ajustes y las conexiones con su TV. Ajustar en "Paso 3: Reproducción", "4 Menú de Quick Setup", "A/V Sync".

### No puede reproducir sonido envolvente digital.

- Para disfrutar de sonido envolvente digital incluyendo Dolby Digital y DTS, la salida de audio debe ser ajustada en "Bitstream output" en el reproductor de discos Blu-ray u otros dispositivos conectados.

### No puede emitir audio como Dolby Atmos de acuerdo con el formato de la fuente.

- Si no puede emitir audio de acuerdo con el formato de la fuente (Dolby TrueHD, Dolby Atmos, DTS-HD Master Audio, etc.), en los ajustes del reproductor de discos Blu-ray pruebe a ajustar "BD video supplementary sound" (o sonido secundario) en "Off". Cambie el modo de audición para cada fuente después de cambiar el ajuste para confirmar.

### El control HDMI no funciona correctamente.

- Ajuste la función de enlace CEC de la unidad a activado. También es necesario realizar el ajuste del sistema vinculado HDMI en la TV. Consulte el manual de instrucciones de la TV para obtener más información.

## Restauración de la unidad

Reajustar la unidad al estado en el que se encontraba en el momento de envío podría solucionar el problema. Si las medidas anteriores no solucionan el problema, reinicie la unidad usando el siguiente procedimiento. Si restablece el estado de la unidad, sus preferencias serán restablecidas a los valores por defecto. Apúntelos antes de comenzar el restablecimiento.

### ●Cómo restablecer:

1. Mientras mantiene pulsado CBL/SAT en la unidad principal (tenga en cuenta que el paso 2 debe ser realizado con este botón pulsado).
2. Pulse  $\odot$ ON/STANDBY en la unidad principal ("Clear" aparece en la pantalla y la unidad regresa al modo de espera).

- No desenchufe el cable de alimentación hasta que "Clear" desaparezca de la pantalla.

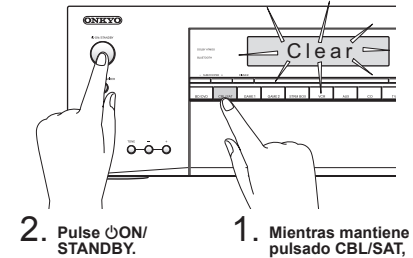

### ●Cómo restablecer el mando a distancia:

1. Mientras mantiene pulsado RECEIVER en el mando a distancia, pulse Q hasta que el indicador remoto permanezca encendido (aproximadamente 3 segundos).
2. En un lapso de 30 segundos, pulse nuevamente RECEIVER.

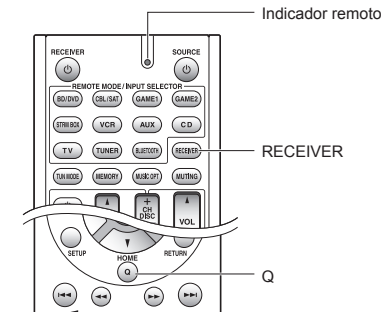

## Especificaciones

### Sección del amplificador

Potencia de salida nominal (Norteamérica)

Con cargas de 8 ohmios, ambos canales accionados, entre 20-20.000 Hz; de 65 vatios por canal de potencia RMS mínima, con no más del 0,7% de distorsión armónica total desde 250 milivatios a la salida nominal.

Potencia de salida modo envolvente (\*)  
(6 ohmios, 1 kHz THD 0,9%) 115 W por canal

\* Salida de referencia para cada altavoz.

Dependiendo de la fuente y de los ajustes del modo de audición, puede que no haya salida de sonido.

Potencia de salida nominal (Otros)

7 canales × 100 W a 6 ohmios, 1 kHz, 1 canal accionado de 1% (IEC)

Potencia de salida efectiva máxima

7 canales × 120 W a 6 ohmios, 1 kHz, 1 canal accionado (JEITA) (asiático)

Potencia dinámica (\*)

\* IEC60268-Potencia de salida máxima a corto plazo

160 W (3 Ω, delantero)

125 W (4 Ω, delantero)

85 W (8 Ω, delantero)

THD+N (Distorsión armónica total+ruido)

0,08% (20 Hz - 20 kHz, media potencia)

Sensibilidad de entrada e impedancia (desequilibrio)

200 mV/47 kΩ (LINE, 1 kHz 100 W/8 Ω)

Nivel de salida RCA nominal e impedancia

1 V/470 Ω (SUBWOOFER PRE OUT)

Respuesta de frecuencia

10 Hz - 100 kHz/+1 dB, -3 dB (modo Direct)

Características de control de tono

±10 dB, 20 Hz (BASS)

±10 dB, 20 kHz (TREBLE)

Relación señal/ruido

100 dB (LINE, IHF-A)

Impedancia altavoces

6 Ω - 16 Ω

### Sección de vídeo

Nivel de señal

1,0 Vp-p/75 Ω (Componente Y)

0,7 Vp-p/75 Ω (Componente Pb/Cb, Pr/Cr)

1,0 Vp-p/75 Ω (Compuesto)

Resolución máxima soportada por el vídeo componente

480i/576i

### Sección del sintonizador

Rango de frecuencia de sintonización de FM

87,5 MHz - 107,9 MHz (Norteamérica)

87,5 MHz - 108,0 MHz, RDS (Otros)

Rango de frecuencia de sintonización de AM

522/530 kHz - 1611/1710 kHz

Canal preestablecido

40

### Sección Bluetooth

Sistema de comunicación

Especificaciones de Bluetooth versión 2.1 +EDR (tasa de datos mejorada)

Rango de comunicación máximo

Línea de visión de aprox. 15 m (\*)

Banda de frecuencia

Banda 2,4 GHz

Método de modulación

FHSS (Espectro ensanchado por salto de frecuencia)

Perfiles compatibles con Bluetooth

A2DP 1.3 (Perfil de distribución de audio avanzado)

AVRCP 1.5 (Perfil de control remoto de vídeo y audio)

Códecs compatibles

SBC

Rango de transmisión (A2DP)

20 Hz - 20.000 Hz (Frecuencia de muestreo 44,1 kHz)

\* El rango real variará dependiendo de factores como los obstáculos entre los dispositivos, campos magnéticos alrededor de un horno de microondas, electricidad estática, teléfonos inalámbricos, sensibilidad de recepción, rendimiento de la antena, sistema operativo, aplicación de software, etc.

### General

Alimentación

120 V CA, 60 Hz (Norteamérica)

220 - 240 V CA, 50/60 Hz (Otros)

Consumo de energía

4,3 A (Norteamérica)

420 W (Otros)

0,15 W (Modo de espera, Norteamérica)

0,3 W (Modo de espera, otros)

55 W (Sin sonido)

Dimensiones (An x Al x Pr)

435 mm × 160 mm × 328 mm

17-1/8" × 6-5/16" × 12-15/16"

Peso

7,8 kg (17,2 lbs.) (Norteamérica)

8,0 kg (17,6 lbs.) (Otros)

### ● HDMI

Entrada

BD/DVD, CBL/SAT, GAME 1, STRM BOX

Salida

HDMI OUT (to TV)

Resolución de Vídeo

4K 60 Hz (RGB/YCbCr 4:4:4/YCbCr 4:2:2, 24 bits)

Formato de Audio

Dolby Atmos, Dolby TrueHD, Dolby Digital Plus, Dolby Digital, DTS-HD Master Audio, DTS-HD High Resolution Audio, DTS 96/24, DTS-ES, DTS, DTS Express, DSD, Multichannel PCM (hasta 8 ch)

Compatible

3D, Audio Return Channel, Deep Color, x.v.Color™, LipSync, CEC, 4K, Extended Colorimetry (sYCC601, Adobe RGB, Adobe YCC601), Content Type, 3D Dual View, 21:9 Aspect Ratio Video Format

### ● Entradas de vídeo

Componentes

COMPONENT VIDEO (BD/DVD, GAME 2)

Compuesto

VIDEO (CBL/SAT, VCR), AUX INPUT VIDEO (delante)

### ● Entradas de audio

Digital

OPTICAL (CD, TV)

DIGITAL AUDIO (BD/DVD)

Analógico

AUDIO (BD/DVD, CBL/SAT, GAME 2, VCR, CD, TV)

AUX INPUT (delante)

### ● Salidas de audio

Analógico

Pre Out (SUBWOOFER)

Salidas de altavoces

FRONT L/R, CENTER, SURROUND L/R, HEIGHT/BACK L/R

Auriculares

PHONES (frontal, ø 6,3)

### ● Otros

Microfono de configuración 1 (delantero)

RI REMOTE CONTROL 1

STRM BOX POWER OUT 1 (5 V/1 A)

Las especificaciones y características están sujetas a cambios sin previo aviso.

## Tabla de resoluciones de visualización

Consulte la siguiente tabla para información sobre los formatos de imagen y la salida de resoluciones de esta unidad en respuesta a las señales de entrada.

Entrada	Salida	HDMI						
		4K	1080p/24	1080p	1080i	720p	480p/576p	480i/576i
HDMI	4K	✓						
	1080p/24		✓					
	1080p			✓				
	1080i				✓			
	720p					✓		
	480p/576p						✓	
Componentes	480i/576i							✓
	1080p							
	1080i							
	720p							
Compuesto	480p/576p							
	480i/576i							✓
	480i/576i							✓

## Resoluciones soportadas por HDMI

Soporte de entrada	Tecnología de protección de contenido	Resolución de pantalla	Imágenes por segundo	Espacio de color	Profundidad de color	Observaciones
Entrada HDMI (BD/DVD, CBL/SAT, GAME1, STRM BOX)	HDCP1.4 HDCP2.2	720×480i	60Hz	RGB/YCbCr4:4:4/ YCbCr4:2:2	8/10/12/16bits	Con YCbCr4:2:2, la profundidad de color admitida es de 12 bit solamente.
		720×576i	50Hz			
		720×480p	60Hz			
		720×576p	50Hz			
		1920×1080i	50/60Hz			
		1280×720p	24/25/30/50/60Hz			
		1680×720p	24/25/30/50/60Hz			
		1920×1080p	24/25/30/50/60Hz			
	2560×1080p	24/25/30/50/60Hz				
	4K (3840×2160p)	24/25/30Hz	RGB/YCbCr4:4:4	8/10/12/16bits		
			YCbCr4:2:2	12bits		
			RGB/YCbCr4:4:4	8bits		
	50/60Hz	YCbCr4:2:2	12bits			
		YCbCr4:2:0	8/10/12/16bits			
		RGB/YCbCr4:4:4	8/10/12/16bits			
4K SMPTE (4096×2160p)	24/25/30Hz	YCbCr4:2:2	12bits			
		RGB/YCbCr4:4:4	8bits			
	50/60Hz	YCbCr4:2:2	12bits			
		YCbCr4:2:0	8/10/12/16bits			

## Información sobre licencias y marcas comerciales



Manufactured under license from Dolby Laboratories. Dolby, Dolby Atmos, Dolby Surround, and the double-D symbol are trademarks of Dolby Laboratories.



For DTS patents, see <http://patents.dts.com>. Manufactured under license from DTS, Inc. DTS, the Symbol, DTS in combination with the Symbol, the DTS-HD logo, and DTS-HD Master Audio are registered trademarks or trademarks of DTS, Inc. in the United States and/or other countries. © DTS, Inc. All Rights Reserved.



"CINEMA FILTER" and "CINEMA FILTER (logo)" are trademarks of Onkyo Corporation.



The terms HDMI and HDMI High-Definition Multimedia Interface, and the HDMI Logo are trademarks or registered trademarks of HDMI Licensing LLC in the United States and other countries.



The Bluetooth® word mark and logos are registered trademarks owned by Bluetooth SIG, Inc. and any use of such marks by Onkyo is under license. Other trademarks and trade names are those of their respective owners.

Onkyo no garantiza la compatibilidad Bluetooth entre el receptor de AV y todos los dispositivos con tecnología Bluetooth. Para obtener información sobre la compatibilidad entre el receptor de AV y otro dispositivo con tecnología Bluetooth, consulte al distribuidor y la documentación del dispositivo. En algunos países, es posible que el uso de dispositivos Bluetooth esté restringido. Consulte con las autoridades locales.

Apple, Apple TV, iPod and iPhone are trademarks of Apple Inc., registered in the U.S. and other countries.

QR Code is a registered trademark of DENSO WAVE INCORPORATED.

"x.v.Color" and "x.v.Color" logo are trademarks of Sony Corporation.

DSD and the Direct Stream Digital logo are trademarks of Sony Corporation.

AccuEQ, Music Optimizer, RIHD and WRAT are trademarks of Onkyo Corporation.

"El resto de marcas comerciales son propiedad de sus respectivos propietarios."

## Precauciones

### Para los Modelos Europeos





#### Declaración de Conformidad

Declaramos, bajo nuestra total responsabilidad, que este producto cumple con las normas:



- Seguridad
- Límites y métodos de medición de las características de perturbación radioeléctrica
- Límites de las emisiones armónicas vigentes
- Limitación de los cambios de tensión, fluctuaciones de tensión y la oscilación
- Directiva de Restricción de ciertas Sustancias Peligrosas (RoHS por sus siglas en inglés), 2011/65/EU
- Por la presente, Onkyo Corporation, declara que este HT-R494 cumple con los requisitos esenciales y otras exigencias relevantes de la Directiva 1999/5/EC.

## Accesorios suministrados

-  Antena de FM para interiores --- (1)
-  Antena en bucle de AM --- (1)
-  Mando a distancia (RC-897M) --- (1)
-  Pilas (AA/R6) --- (2)
-  Micrófono para la configuración de altavoces --- (1)

\* El número entre paréntesis indica la cantidad. En el embalaje, la letra que aparece al final del nombre del producto indica el color.

## Cómo utilizar el mando a distancia

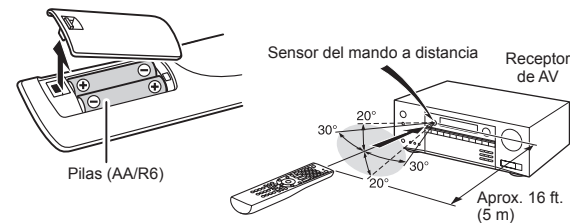

- \* Si no utiliza el mando a distancia durante un período de tiempo prolongado, retire las pilas para evitar fugas.
- \* Tenga en cuenta que mantener pilas gastadas dentro puede causar corrosión, cosa que dañaría el mando a distancia.

# ONKYO

Onkyo Corporation  
Kitahama Chuo Bldg, 2-2-22 Kitahama, Chuo-ku,  
OSAKA 541-0041, JAPAN  
<http://www.onkyo.com/>

### The Americas

Onkyo U.S.A. Corporation  
18 Park Way, Upper Saddle River, N.J. 07458, U.S.A.  
For Dealer, Service, Order and all other Business Inquiries:  
Tel: 201-785-2600 Fax: 201-785-2650  
<http://www.us.onkyo.com/>

For Product Support Team Only:  
1-800-229-1687  
<http://www.us.onkyo.com/>

### Europe

Onkyo Europe Electronics GmbH  
Liegnitzerstrasse 6, 82194 Groebenzell, GERMANY  
Tel: +49-8142-4401-0 Fax: +49-8142-4208-213  
<http://www.eu.onkyo.com/>

### Onkyo Europe Electronics GmbH (UK Branch)

Meridien House, Ground floor, 69 - 71 Clarendon Road,  
Watford, Hertfordshire, WD17 1DS, United Kingdom  
Tel: +44 (0)8712-00-19-96 Fax: +44 (0)8712-00-19-95

### China

Onkyo China Limited (Hong Kong)  
Unit 1033, 10/F, Star House, No 3, Salisbury Road,  
Tsim Sha Tsui Kowloon, Hong Kong.  
Tel: 852-2429-3118 Fax: 852-2428-9039  
<http://www.hk.onkyo.com/>

### Onkyo China PRC (Mainland)

1301, 555 Tower, No.555 West NanJing Road, Jing'an District,  
Shanghai, China 200041,  
Tel: 86-21-52131366 Fax: 86-21-52130396  
<http://www.cn.onkyo.com/>

### Asia, Oceania, Middle East, Africa

Please contact an Onkyo distributor referring to Onkyo  
SUPPORT site.  
<http://www.intl.onkyo.com/support/>

The above-mentioned information is subject to change  
without prior notice.  
Visit the Onkyo web site for the latest update.

SN 29401999

(C) Copyright 2015 Onkyo Corporation Japan. All rights reserved.

F1503-0



\* 2 9 4 0 1 9 9 9 \*