

ONKYO

AMPLI-TUNER AV

HT-R2295

Manuel d'instructions

Contenu

Informations de Sécurité et Introduction2



Table des matières5

Connexions 11

Mise sous tension et opérations de base 18

Opérations plus sophistiquées35

Commande d'autres appareils50

Annexe56

Codes de télécommande

Made for



iPod iPhone



Fr

ATTENTION:

AFIN DE REDUIRE LES RISQUES D'INCENDIE ET DE DECHARGE ELECTRIQUE, NE PAS EXPOSER CET APPAREIL A LA PLUIE OU A L'HUMIDITE.

DANGER:

AFIN D'EVITER TOUT DANGER DE DECHARGE ELECTRIQUE, NE PAS OUVRIR LE BOITIER (OU L'ARRIERE) DE L'APPAREIL. CONFIER TOUT TRAVAIL D'ENTRETIEN OU DE REPARATION A UN TECHNICIEN QUALIFIE.



Un symbole d'éclair fléché dans un triangle équilatéral est destiné à attirer l'attention de l'utilisateur sur le fait que certains organes internes non-isolés de l'appareil sont traversés par un courant électrique assez dangereux pour constituer un risque d'électrocution.



Un point d'exclamation dans un triangle équilatéral est destiné à attirer l'attention de l'utilisateur sur des instructions importantes relatives à l'entretien et à l'utilisation du produit.



Remarques importantes pour votre sécurité

1. Veuillez lire ces instructions.
2. Veuillez conserver ces instructions.
3. Respectez tous les avertissements.
4. Suivez toutes les instructions.
5. Ne vous servez pas de cet appareil à proximité d'eau.
6. Essuyez le boîtier avec un chiffon sec uniquement.
7. Ne bloquez pas les orifices d'aération. Installez cet appareil en suivant les instructions du fabricant.
8. Ne le placez pas à proximité de sources de chaleur telles que radiateurs, chauffage, poêles ou autre dispositif (y compris les amplificateurs) générateur de chaleur.

9. N'essayez pas de circonvier le dispositif de sécurité que représente une fiche polarisée ou une fiche avec mise à la terre. Une fiche polarisée dispose de deux lames dont l'une est plus large que l'autre. Une fiche avec terre est munie de deux lames ainsi que d'une broche de mise à la terre. La lame la plus large ou la broche assure votre sécurité. Si la fiche fournie ne peut être insérée dans la prise murale, demandez à un électricien de remplacer la prise.
10. Protégez le cordon d'alimentation en évitant qu'on ne marche pas dessus et qu'il ne soit plié (notamment au niveau des fiches, des cache-câbles et de la sortie de l'appareil).
11. Servez-vous exclusivement des fixations/accessoires préconisés par le fabricant.
12. Utilisez exclusivement le chariot, le support, le trépied, la fixation ou la table spécifiée(e) par le fabricant ou vendu(e) avec l'appareil. Un chariot contenant l'appareil doit toujours être déplacé avec précaution pour éviter qu'il ne se renverse et blesse quelqu'un.
13. Débranchez l'appareil durant un orage ou lorsqu'il reste inutilisé longtemps.
14. Veuillez faire appel à un technicien qualifié pour l'entretien. Un entretien est indispensable si l'appareil a été endommagé d'une façon ou d'une autre : cordon d'alimentation ou fiche endommagée, liquide renversé ou chute de petits objets dans l'appareil, exposition à la pluie ou à une humidité excessive, fonctionnement anormal ou chute de l'appareil.
15. Dommages nécessitant réparation
Débranchez l'appareil du secteur et confiez-le à un technicien qualifié lorsque :
 - A. Le cordon d'alimentation ou sa fiche sont endommagés.
 - B. Des objets sont tombés dans l'appareil ou du liquide a été renversé et a pénétré ce dernier.

AVERTISSEMENT POUR SUPPORTS À ROULETTES



S3125A

- C. L'appareil a été exposé à la pluie.
 - D. L'appareil ne semble pas fonctionner normalement lorsque vous l'utilisez en respectant les instructions données. N'effectuez que les réglages préconisés dans le manuel car un mauvais réglage d'autres commandes risque d'endommager l'appareil et nécessitera un long travail de remise en état par un technicien qualifié.
 - E. L'appareil est tombé ou son boîtier est endommagé.
 - F. Ses performances semblent affectées.
16. Pénétration de corps étrangers et de liquide
Veillez à ne pas insérer d'objets à l'intérieur de l'appareil car ils pourraient toucher des points de tension dangereux ou provoquer des court-circuits : il y a risque d'incendie ou d'électrocution.
Veillez à ne jamais exposer l'appareil à des gouttes ou des jets d'eau. Ne déposez aucun objet contenant un liquide (un vase, par exemple) sur l'appareil.
Ne déposez pas de bougies ou d'autres objets brûlants sur cet appareil.
 17. Piles
Songez à l'environnement et veillez dès lors à respecter les consignes officielles pour la liquidation de piles épuisées.
 18. Veillez à n'installer cet appareil que dans un rack ou un meuble qui n'entrave pas la ventilation.
Laissez un espace libre de 20 cm au-dessus et à côté de l'appareil ainsi que 10 cm en face arrière. La face arrière du rack ou du meuble doit se trouver à 10 cm ou plus du mur pour assurer une aération adéquate en vue de dissiper la chaleur.
La protection thermique fonctionne si l'appareil atteint une température anormalement élevée.
L'appareil ne peut pas fonctionner tant qu'il n'a pas refroidi.



Précautions

- 1. Enregistrement et droits d'auteur**—Outre pour l'utilisation privée, tout enregistrement d'œuvres protégées par des droits d'auteur est interdit sans l'accord préalable du détenteur de ces droits.
- 2. Fusible**—Le fusible à l'intérieur du appareil ne peut pas être remplacé par l'utilisateur. Si vous n'arrivez pas à mettre l'appareil sous tension, adressez-vous à votre revendeur Onkyo.
- 3. Entretien**—Essayez régulièrement le boîtier de l'appareil avec un chiffon doux et sec. Vous pouvez éliminer les taches rebelles avec un chiffon légèrement imbibé d'eau et de détergent doux. Essayez ensuite l'appareil avec un chiffon propre et sec. N'utilisez jamais de chiffons rêches, de dissolvant, d'alcool ou d'autres solvants chimiques car ceux-ci pourraient endommager la finition ou faire disparaître la sérigraphie du boîtier.

4. Alimentation

AVERTISSEMENT

LISEZ LES CONSIGNES SUIVANTES AVANT DE BRANCHER L'APPAREIL AU SECTEUR POUR LA PREMIÈRE FOIS.

La tension du secteur change selon le pays. Vérifiez que la tension du secteur dans votre région correspond aux caractéristiques électriques figurant en face arrière de l'appareil (CA 230 V, 50 Hz ou CA 120 V, 60 Hz, par exemple).

Pour débrancher l'unité du secteur, veuillez déconnecter le cordon d'alimentation. Songez à faire le nécessaire pour que la fiche du cordon soit accessible à tout moment.

Pour les modèles dotés du bouton **[POWER]**, ou dotés à la fois du bouton **[POWER]** et du bouton **[ON/STANDBY]** :

Presser le bouton **[POWER]** pour sélectionner le mode OFF ne permet de se déconnecter du secteur. Si vous n'avez pas l'intention d'utiliser l'appareil pendant une période prolongée, débranchez le cordon d'alimentation de la prise murale.

Pour les modèles dotés uniquement du bouton

[ON/STANDBY] :

Presser le bouton **[ON/STANDBY]** pour sélectionner le mode veille ne permet de se déconnecter du secteur. Si vous n'avez pas l'intention d'utiliser l'appareil pendant une période prolongée, débranchez le cordon d'alimentation de la prise murale.

5. Prévention de la perte d'acuité auditive Prudence

Une pression sonore excessive provenant d'oreillettes ou d'un casque peut entraîner une perte d'acuité auditive.

6. Piles et exposition à la chaleur Avertissement

Évitez d'exposer les piles (dans leur emballage ou installées dans un appareil) à une chaleur excessive (en plein soleil, près d'un feu etc.).

7. Ne touchez jamais cet appareil avec des mains

mouillées—Ne manipulez jamais cet appareil ou son cordon d'alimentation avec des mains mouillées ou humides. Si de l'eau ou tout autre liquide pénètre à l'intérieur de l'appareil, faites-le vérifier par votre revendeur Onkyo.

8. Remarques concernant la manipulation

- Si vous devez transporter cet appareil, servez-vous de l'emballage d'origine pour l'emballer comme il l'était lors de son acquisition.
- Ne posez pas d'objets en caoutchouc ou en plastique à demeure sur cet appareil car ils risquent de laisser des marques sur le boîtier.
- Les panneaux supérieur et latéraux de l'appareil peuvent devenir chauds après un usage prolongé. C'est parfaitement normal.
- Si vous n'utilisez pas l'appareil durant une période assez longue, il risque de ne pas fonctionner convenablement à la prochaine mise sous tension; veuillez donc à l'utiliser de temps en temps.

Modèle pour les Canadien

REMARQUE : CET APPAREIL NUMÉRIQUE DE LA CLASSE B EST CONFORME À LA NORME NMB-003 DU CANADA.

Sur les modèles dont la fiche est polarisée :

ATTENTION : POUR ÉVITER LES CHOCS ÉLECTRIQUES, INTRODUIRE LA LAME LA PLUS LARGE DE LA FICHE DANS LA BORNE CORRESPONDANTE DE LA PRISE ET POUSSER JUSQU'AU FOND.



Accessoires fournis

Assurez-vous que le carton contient bien les accessoires suivants :

Antenne FM intérieure (→ page 17)

Antenne cadre AM (→ page 17)

Étiquettes pour les câbles d'enceinte (→ page 12)

Micro de configuration des enceintes (→ page 25)

Télécommande (RC-863M) et deux piles (type AA/R6)

Guide de Démarrage Rapide

* La lettre figurant à la fin du nom du produit dans les catalogues et sur l'emballage indique la couleur du produit. Les caractéristiques techniques et le fonctionnement du produit ne changent pas, quelle que soit la couleur du produit.

■ Mise en place des piles

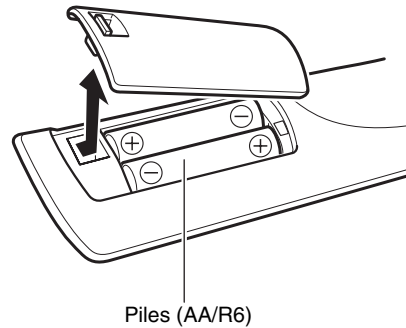

Remarque

- Si la télécommande ne fonctionne pas correctement, essayez de remplacer les piles.
- Ne mélangez pas des piles neuves avec des piles usagées et n'insérez pas des piles de types différents.
- Si vous prévoyez de ne pas utiliser votre télécommande pendant un certain temps, retirez les piles pour éviter tout risque d'endommagement par fuite ou corrosion.
- Retirez immédiatement les piles usagées de la télécommande pour éviter tout risque d'endommagement par fuite ou corrosion.

■ Pointage de la télécommande

Pour utiliser la télécommande, pointez-la vers le capteur de télécommande de l'ampli-tuner AV, tel qu'indiqué ci-dessous.

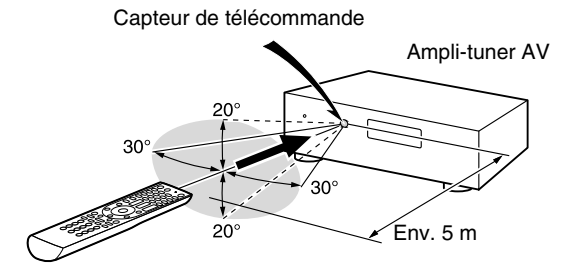

Nous vous remercions d'avoir acheté un Ampli-tuner AV Onkyo. Veuillez lire attentivement ce manuel avant de procéder aux branchements et de brancher l'appareil.

Suivre les instructions de ce manuel vous permet d'obtenir les performances et un plaisir d'écoute optimaux grâce à votre nouveau Ampli-tuner AV. Veuillez conserver ce manuel pour une consultation ultérieure.



Table des matières

Informations de Sécurité et Introduction

Remarques importantes pour votre sécurité	2
Précautions	3
Accessoires fournis	4
Table des matières	5
Fonctionnalités	6
Panneaux avant et arrière	7
Panneau avant	7
Écran	8
Panneau arrière	9
Télécommande	10
Commandes de l'Ampli-tuner AV	10

Connexions

Branchement de l'Ampli-tuner AV	11
Branchement de vos enceintes.....	11
À propos des branchements audiovisuels	13
Branchement d'appareils au moyen d'un câble HDMI	14
Raccordement de vos appareils.....	15
Raccordement d'appareils Onkyo RI	16
Branchement d'un appareil d'enregistrement	16
Branchement des antennes	17
Branchement du cordon d'alimentation.....	17

Mise sous tension et opérations de base

Mise sous/hors tension de l'Ampli-tuner AV	18
Mise sous tension	18
Extinction.....	18
Lecture	19
Lecture depuis l'appareil raccordé	19
Commande du contenu de périphériques USB.....	20
Compréhension des icônes de l'afficheur	21
Lecture sur un iPod/iPhone via USB.....	21
Lecture sur un périphérique USB.....	22
Écoute de la radio AM/FM.....	23

Utilisation des fonctions de base	25
Utilisation de la configuration automatique des enceintes	25
Utilisation des modes d'écoute	28
Utilisation du menu principal	33
Réglage de la luminosité de l'écran	33
Utilisation de la minuterie de désactivation automatique	33
Activation du mode sourdine de l'Ampli-tuner AV	33
Affichage des informations relatives à la source	34
Modification de l'affichage de l'entrée	34
Utilisation de Music Optimizer	34
Utilisation d'un casque.....	34
Enregistrement	34

Opérations plus sophistiquées

Menu de configuration OSD	35
Procédures courantes dans le menu de configuration	35
Éléments du menu de configuration	36
1. HDMI Input (Entrée HDMI)	37
2. Component (Entrée vidéo composantes)	37
3. Digital Audio (Entrée audio numérique)	38
4. Sp Config (Configuration d'enceintes)	38
5. Sp Distance (Distance des enceintes)	39
6. Level Cal (Calibrage du niveau)	40
7. Audio Adjust (Réglage audio)	40
8. Source Setup (Réglage de source)	41
9. Hardware (Configuration du matériel).....	44
10. HDMI Setup (Réglage HDMI)	45
Utilisation des réglages audio.....	46
Zone 2	48
Réalisation des branchements de la Zone 2	48
Commande des appareils de la zone 2	49

Commande d'autres appareils

Lecture sur iPod/iPhone via une station d'accueil Onkyo	50
Utilisation de la station d'accueil Onkyo	50
Commande de votre iPod/iPhone	51

Commande d'autres appareils	52
Codes de télécommande préprogrammés	52
Saisie des codes de télécommande préprogrammés.....	52
Reconfiguration des boutons de couleur	52
Codes de télécommande pour les appareils Onkyo raccordés via RI.....	53
Réinitialisation des boutons de REMOTE MODE.....	53
Réinitialisation de la télécommande	53
Commande d'autres appareils.....	53

Annexe

Dépannage	56
Conseil de connexion et trajet du signal vidéo	61
Utilisation d'un téléviseur, d'un lecteur ou d'un enregistreur compatible RIHD	62
À propos de l'interface HDMI	64
Fonctionnalités USB	65
Informations sur la licence et sur les marques déposées	66
Caractéristiques techniques	67

Pour réinitialiser l'ampli-tuner AV à ses réglages d'usine, allumez-le et, tout en maintenant VCR/DVR enfoncé, appuyez sur  ON/STANDBY (→ page 56).



Fonctionnalités

Amplificateur

- 80 W par canal à 8 ohms (FTC)
- Circuit d'optimisation du réglage du gain et du volume
- Transformateur H.C.P.S. (alimentation à courant élevé) massif et de forte puissance

Traitement

- HDMI (Canal audio de retour, 3D, DeepColor, x.v.Color, Lip Sync, DTS-HD Master Audio, DTS-HD High Resolution Audio, Dolby TrueHD, Dolby Digital Plus, DSD et multicanaux PCM).
- Dolby Pro Logic IIz
- Configuration « non-scaling »
- Mémoire mode d'écoute A-Form
- Mode direct
- Music Optimizer pour les fichiers musicaux numériques compressés
- Convertisseurs N/A 192 kHz/24 bits
- Traitement DSP 32 bits puissant et extrêmement précis
- Technologie de circuit de nettoyage de scintillement

Connexions

- 4 entrées et 1 sortie HDMI
- Commande du système **RHID** d'Onkyo
- 3 entrées numériques (1 optiques/2 coaxiales)
- Commutation en vidéo composant (2 entrées/1 sortie)
- Bornes d'enceinte compatibles avec le raccordement par fiches bananes
- Zone 2 amplifiée
- Entrée USB située sur le panneau avant pour des périphériques de mémoire et des modèles iPod®/iPhone®
- * L'entrée USB est compatible avec les iPod/iPhone et l'adaptateur Bluetooth Onkyo UBT-1.

Divers

- 40 stations FM/AM préréglées
- Audyssey 2EQ® pour corriger les problèmes d'acoustique de la pièce
- Audyssey Dynamic EQ® pour corriger le volume
- Audyssey Dynamic Volume® pour maintenir une plage dynamique et un niveau d'écoute optimaux
- Réglage du répartiteur (40/50/60/70/80/90/100/120/150/200 Hz)
- Fonction de commande de la synchro A/V (jusqu'à 400 ms)
- Fonction de mise en veille automatique
- Affichage sur écran via la liaison HDMI



Panneaux avant et arrière

Panneau avant

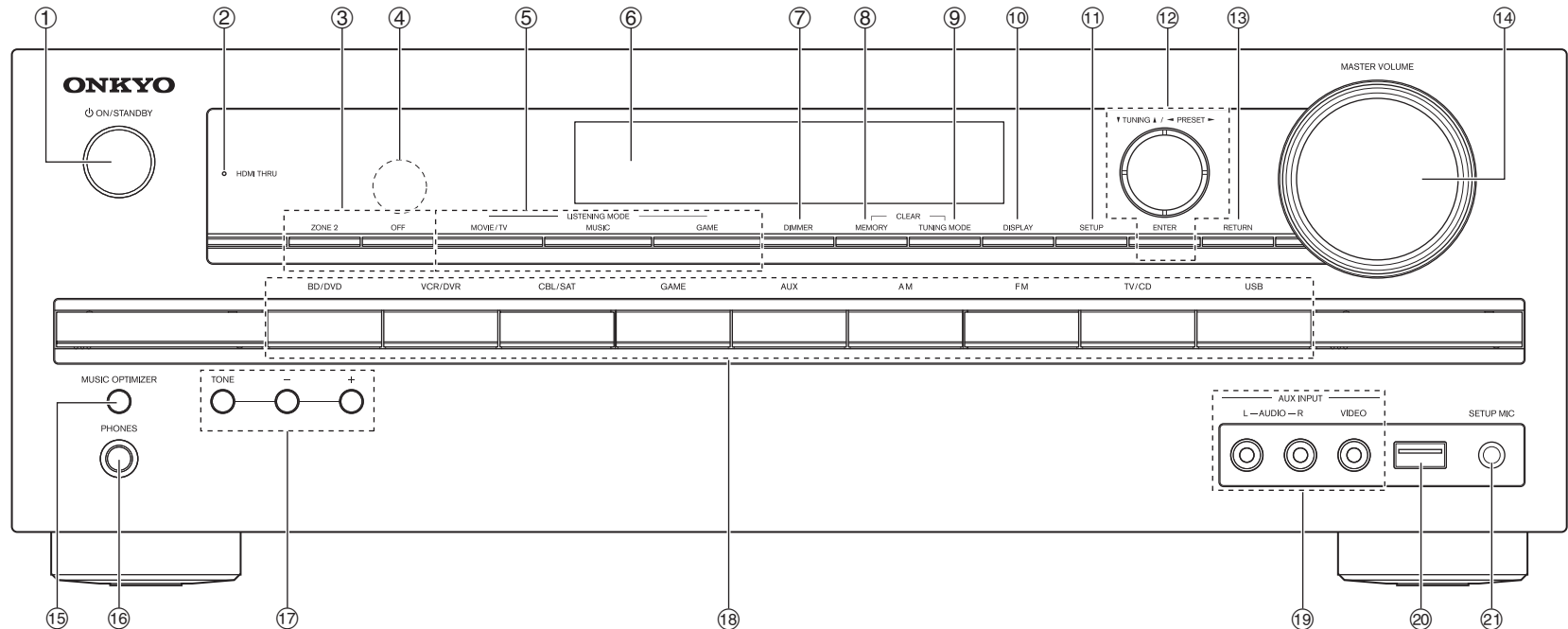

Pour toute information complémentaire, référez-vous aux pages indiquées entre parenthèses.

- ① Bouton **ON/STANDBY** (18)
- ② Voyant **HDMI THRU** (45)
- ③ Bouton **ZONE 2, OFF** (49)
- ④ Capteur de télécommande (4)
- ⑤ Boutons **LISTENING MODE** (28)
- ⑥ Écran (8)

- ⑦ Bouton **DIMMER** (33)
- ⑧ Bouton **MEMORY** (24)
- ⑨ Bouton **TUNING MODE** (23)
- ⑩ Bouton **DISPLAY** (34)
- ⑪ Bouton **SETUP** (35)
- ⑫ **TUNING ▲/▼, PRESET ◀/▶** (23), curseur et boutons **ENTER**
- ⑬ Bouton **RETURN**

- ⑭ Commande **MASTER VOLUME** (19)
- ⑮ Bouton **MUSIC OPTIMIZER** (34, 47)
- ⑯ Prise **PHONES** (34)
- ⑰ Boutons **TONE** et de niveau de la tonalité (46)
- ⑱ Boutons du sélecteur d'entrée (19)
- ⑲ Prises **AUX INPUT AUDIO** et **VIDEO** (15)
- ⑳ Port **USB** (15, 21, 22)
- ㉑ Prise **SETUP MIC** (25)

Écran

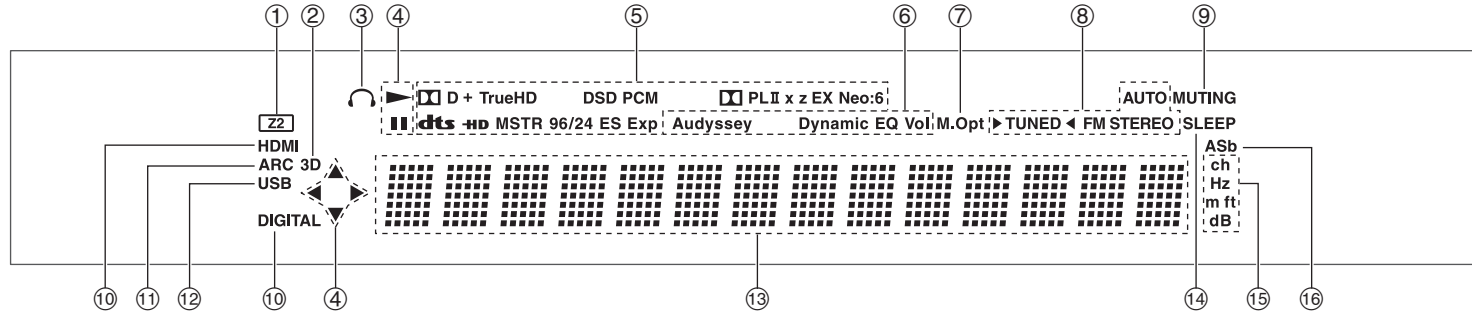

Pour toute information complémentaire, référez-vous aux pages indiquées entre parenthèses.

- ① **Indicateur Z2 (Zone 2) (49)**
- ② **Indicateur 3D**
Ce témoin s'allume lorsqu'un signal d'entrée 3D est détecté.
- ③ **Indicateur de casque (34)**
- ④ **►, || et indicateurs de curseur (22)**
- ⑤ **Indicateurs de format et de mode d'écoute (28, 43)**
- ⑥ **Indicateur Audyssey (25, 41)**
Indicateur Dynamic EQ (42)
Indicateur Dynamic Vol (42)
- ⑦ **Indicateur M.Opt (Music Optimizer) (34, 47)**
- ⑧ **Indicateurs de syntonisation**
Indicateur AUTO (23)
Indicateur TUNED (23)
Indicateur FM STEREO (23)

- ⑨ **Indicateur MUTING (33)**
- ⑩ **Indicateurs d'entrée (61)**
Indicateur HDMI (45, 61)
Indicateur DIGITAL
- ⑪ **Indicateur ARC (Audio Return Channel) (46)**
- ⑫ **Indicateur USB (21, 22)**
- ⑬ **Zone de message**
- ⑭ **Indicateur SLEEP (33)**
- ⑮ **Indicateurs de canal/unité**
Indicateur ch
Indicateur Hz
Indicateur m/ft
Indicateur dB
- ⑯ **Indicateur ASb (Auto Standby) (44)**

Panneau arrière

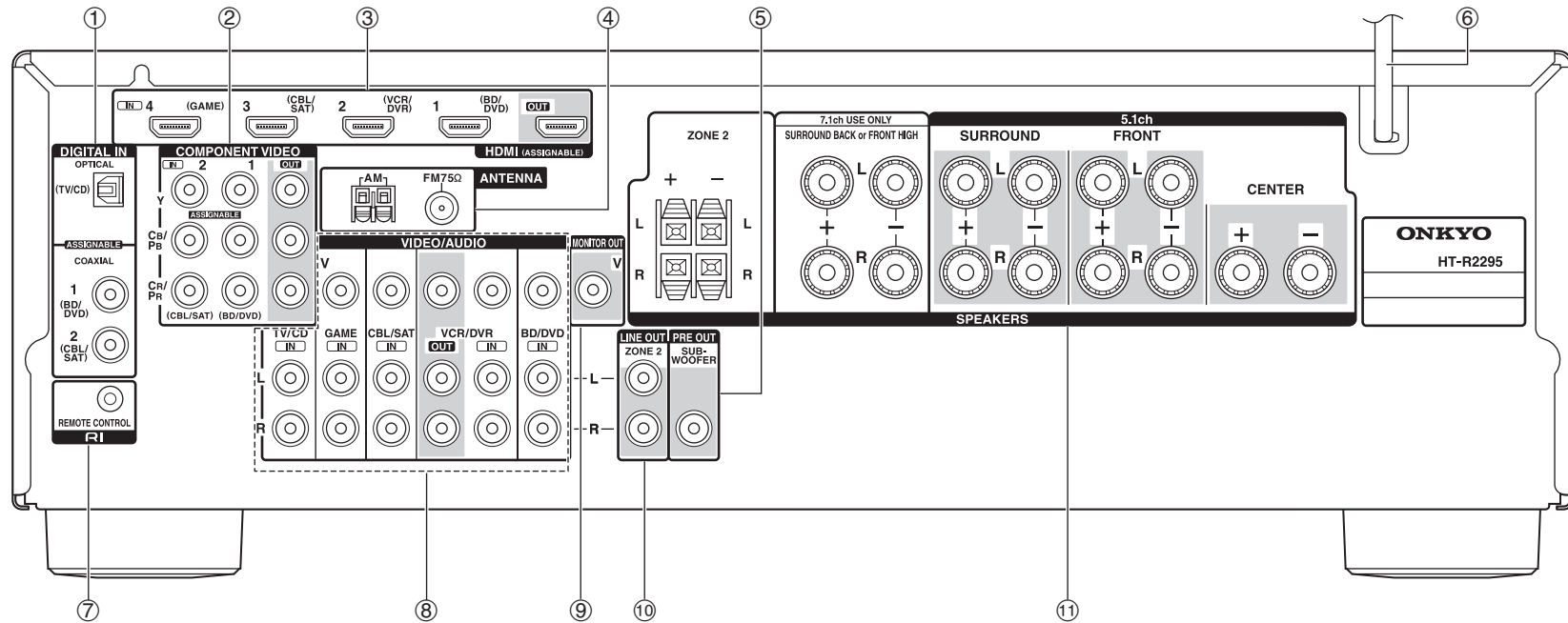

- ① Prises **DIGITAL IN COAXIAL** et **OPTICAL**
- ② Prises **COMPONENT VIDEO IN** et **OUT**
- ③ Prises **HDMI IN** et **OUT**
- ④ Prise **FM ANTENNA** et borne **AM ANTENNA**
- ⑤ Prise **SUBWOOFER PRE OUT**

- ⑥ Cordon d'alimentation
- ⑦ Prise **RI REMOTE CONTROL**
- ⑧ Prises vidéo composite et audio analogique
(**BD/DVD IN**, **VCR/DVR IN** et **OUT**, **CBL/SAT IN**,
GAME IN, **TV/CD IN**)

- ⑨ Prise **MONITOR OUT V**
- ⑩ Prises **ZONE 2 LINE OUT**
- ⑪ Bornes **SPEAKERS**
(**CENTER**, **FRONT**, **SURROUND**, **SURROUND BACK** or **FRONT HIGH**, **ZONE 2**)

Consultez « Branchement de l'Ampli-tuner AV »
(→ pages 11 à 17).



Télécommande

Commandes de l'Ampli-tuner AV

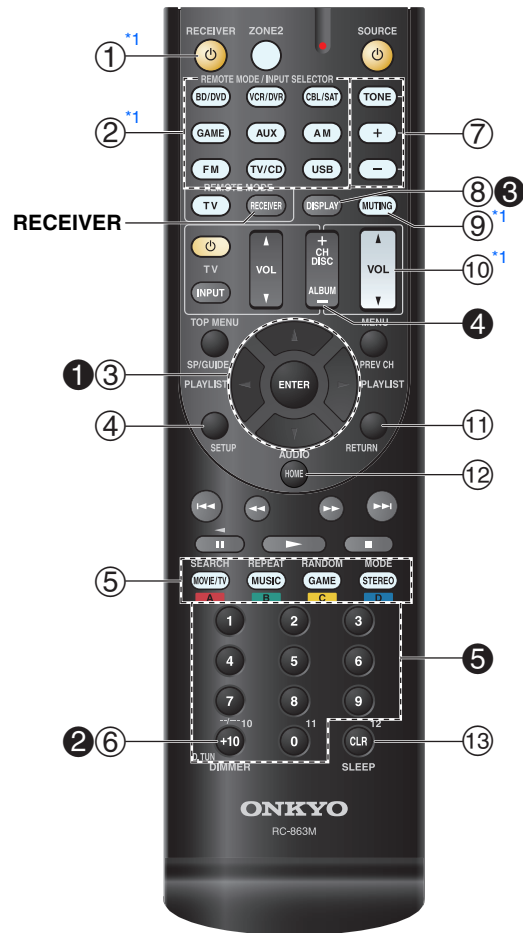

Pour utiliser l'ampli-tuner AV, appuyez sur **RECEIVER** pour sélectionner le mode Récepteur. Vous pouvez également utiliser la télécommande pour contrôler votre lecteur disque Blu-ray/DVD, votre lecteur CD Onkyo et d'autres appareils. Consultez « Saisie des codes de télécommande préprogrammés » pour toute information complémentaire (→ [page 52](#)).

Pour toute information complémentaire, référez-vous aux pages indiquées entre parenthèses.

- ① Bouton **⏻** (18)
- ② Boutons **REMOTE MODE/INPUT SELECTOR** (19)
- ③ Boutons **▲/▼/◀/▶** et **ENTER**
- ④ Bouton **SETUP** (35)
- ⑤ Boutons des Modes d'écoute (28)
- ⑥ Bouton **DIMMER** (33)
- ⑦ Boutons **TONE** et de niveau de la tonalité (46)
- ⑧ Bouton **DISPLAY** (34)
- ⑨ Bouton **MUTING** (33)
- ⑩ Bouton **VOL ▲/▼** (19)
- ⑪ Bouton **RETURN**
- ⑫ Bouton **HOME** (33)
- ⑬ Bouton **SLEEP** (33)

■ Commande du tuner

Pour commander le tuner de l'ampli-tuner AV, appuyez sur le bouton **AM** ou **FM** (ou **RECEIVER**).

- ① Boutons **▲/▼** (23)
- ② Bouton **D.TUN** (23)
- ③ Bouton **DISPLAY**
- ④ Bouton **CH +/-** (24)
- ⑤ Boutons numérotés (23)

*1 Ces boutons peuvent aussi être utilisés en cas de sélection d'un autre **REMOTE MODE** que le mode de réception.

Branchement de l'Amplifier AV

Branchement de vos enceintes

Configuration des enceintes

Le tableau ci-dessous indique les canaux que vous devez utiliser en fonction du nombre d'enceintes dont vous disposez.

Quel que soit le nombre d'enceintes que vous utilisez, il est recommandé d'utiliser un subwoofer amplifié pour pouvoir bénéficier de graves puissants.

Pour tirer le meilleur parti de votre système de son surround, vous devez procéder à un certain nombre de réglages sur les enceintes automatiquement (→ [page 25](#)) ou manuellement (→ [page 38](#)).

Nombre d'enceintes	2	3	4	5	6	7	7
Enceintes avant	✓	✓	✓	✓	✓	✓	✓
Enceinte centrale		✓		✓	✓	✓	✓
Enceintes surround			✓	✓	✓	✓	✓
Enceinte surround arrière*1*2					✓		
Enceintes surround arrière*2						✓	
Enceintes avant hautes*2							✓

- *1 Si vous n'utilisez qu'une enceinte surround arrière, branchez-la sur les bornes **SURROUND BACK** or **FRONT HIGH L**.
- *2 Les enceintes avant hautes et les enceintes surround arrière ne peuvent pas être utilisées en même temps.

Branchement des câbles d'enceinte

L'illustration suivante montre comment brancher les enceintes sur chaque paire de bornes. Si vous n'utilisez qu'une enceinte surround arrière, branchez-la aux bornes **SURROUND BACK** or **FRONT HIGH L**.

Conseil

- Vous pouvez spécifier si l'enceinte arrière surround ou les enceintes avant hautes sont raccordées dans le menu « 4. Sp Config (Configuration d'enceintes) » (→ [page 38](#)) ou pendant la Audyssey 2EQ® correction de la pièce et configuration des enceintes (→ [page 25](#)).

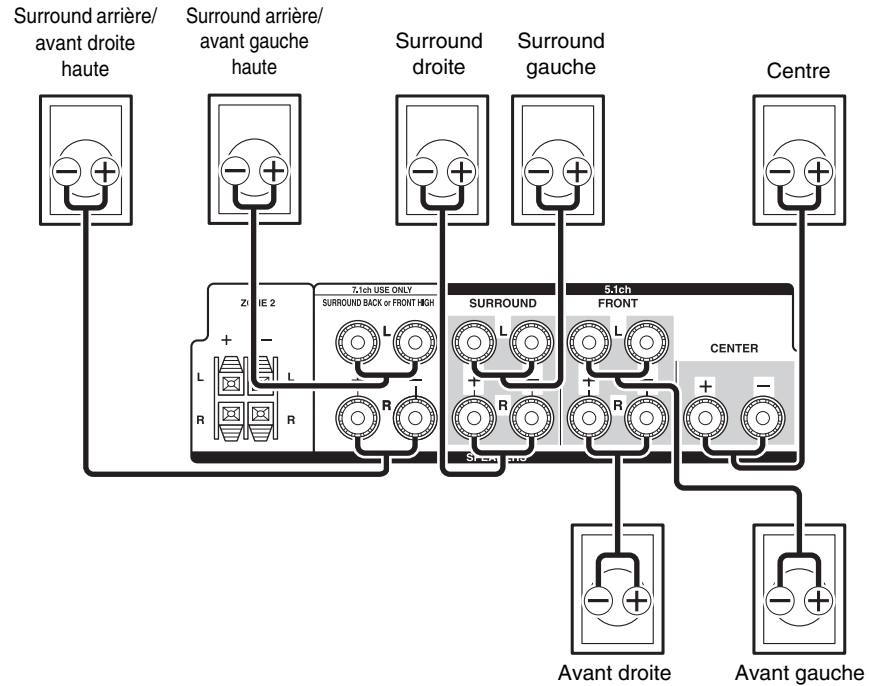

■ Bornes d'enceinte à visser

Dénudez les extrémités des câbles d'enceinte sur 12 à 15 mm environ et torsadez les fils dénudés comme indiqué sur la figure (Les câbles fournis ont déjà été dénudés).

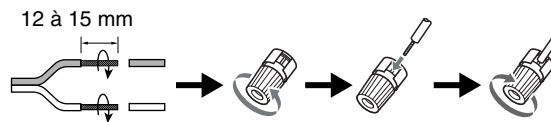

■ Bornes d'enceinte à pousser

Dénudez les extrémités des câbles d'enceinte sur 10 à 12 mm environ et torsadez les fils dénudés comme indiqué sur la figure.

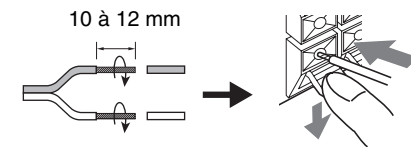

■ Fiches banane

- Si vous utilisez des fiches bananes, serrez la borne de l'enceinte avant d'insérer la fiche banane.
- N'insérez pas directement le code d'enceinte dans le trou central de la borne de l'enceinte.

Branchement des câbles d'enceinte

Les bornes d'enceinte comportent un code couleur pour leur identification.

Enceinte	Couleur
Avant gauche, Zone 2 gauche	Blanc
Avant droite, Zone 2 droite	Rouge
Centre	Vert
Surround gauche	Bleu
Surround droite	Gris
Enceinte surround arrière gauche, avant haute gauche	Marron
Enceinte surround arrière droite, avant haute droite	Marron clair

Les étiquettes fournies pour les câbles d'enceinte obéissent au même code de couleurs et vous devez les fixer sur le fil positif (+) de chaque câble d'enceinte, conformément au tableau ci-dessus. Tout ce qu'il vous reste ensuite à faire est d'associer l'étiquette de chaque couleur à la borne d'enceinte correspondante.



Précautions concernant le branchement des enceintes

Lisez ce qui suit avant de brancher vos enceintes :

- Vous pouvez brancher des enceintes d'une impédance comprise entre 6 et 16 ohms. Si vous utilisez des enceintes dotées d'une impédance plus faible et que vous utilisez l'amplificateur à des niveaux sonores plus élevés pendant une période prolongée, le circuit de protection de l'amplificateur intégré risque de se déclencher.
- Débranchez le cordon d'alimentation de la prise murale avant de procéder aux branchements.
- Lisez les instructions fournies avec vos enceintes.
- Faites très attention à respecter la polarité des câbles de vos enceintes. En d'autres termes, ne branchez les bornes positives (+) que sur les bornes positives (+) et les bornes négatives (-) que sur les bornes négatives (-). Si vous inversez les polarités, le son sera déphasé et ne semblera pas naturel.

- Des câbles d'enceintes excessivement longs ou fins peuvent nuire à la qualité du son ; ils sont donc à éviter.
- Faites attention de ne pas mettre les fils positifs et négatifs en court-circuit. Vous risqueriez d'endommager l'ampli-tuner AV.
- Veillez à ce que l'âme métallique du câble ne soit pas en contact avec le panneau arrière de l'ampli-tuner AV. Vous risqueriez d'endommager l'ampli-tuner AV.

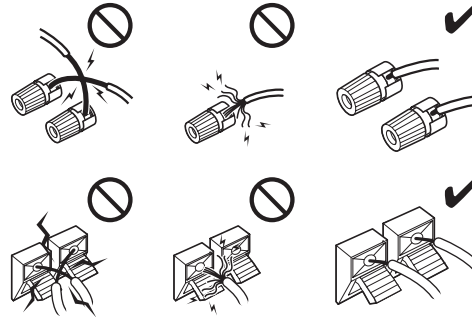

- Ne branchez pas plus d'un câble par borne d'enceinte. Vous risqueriez d'endommager l'ampli-tuner AV.
- Ne branchez pas une enceinte à plusieurs bornes.

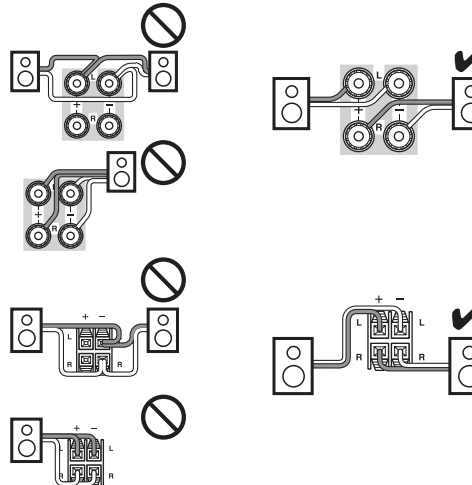

Utilisation d'un subwoofer amplifié

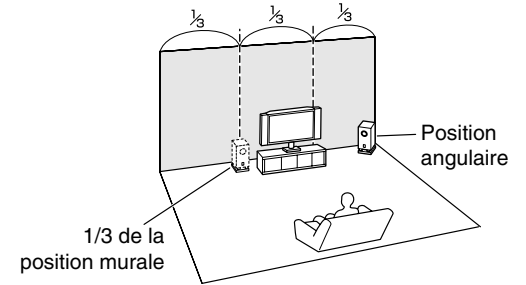
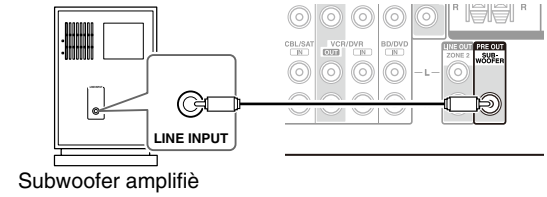

Pour trouver la meilleure position possible pour votre subwoofer, mettez un film ou un morceau musical comportant de bons sons graves et faites des essais en plaçant votre subwoofer à différents endroits de la pièce. Choisissez celui qui offre les meilleurs résultats.

Conseil

- Si votre subwoofer n'est pas doté d'un amplificateur intégré et que vous utilisez un amplificateur externe, raccordez la prise pré-sortie du subwoofer à une entrée de l'amplificateur.



À propos des branchements audiovisuels

Raccordement d'appareils audiovisuels

Câble HDMI

— : Vidéo et audio
Téléviseur, vidéoprojecteur, etc.

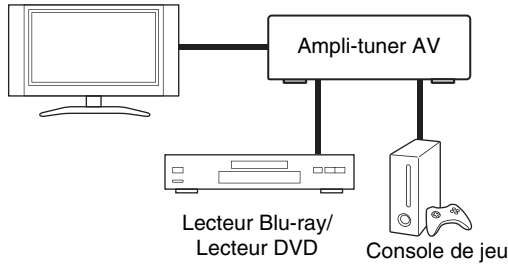

Autres câbles

— : Vidéo — : Audio
Téléviseur, vidéoprojecteur, etc.

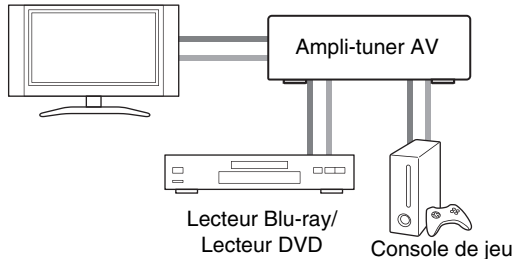

- Avant d'effectuer des branchements AV, lisez les manuels d'utilisation fournis par les fabricants de vos appareils audiovisuels.
- Ne branchez pas le cordon d'alimentation tant que vous n'avez pas terminé et contrôlé tous les branchements audiovisuels.
- Insérez les fiches à fond afin d'établir un bon contact (de mauvais branchements peuvent causer des parasites ou des dysfonctionnements).
- Afin de prévenir les interférences, tenez les câbles audio et vidéo éloignés des cordons d'alimentation et des câbles d'enceinte.

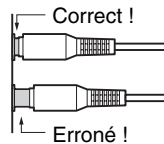

Câbles et prises AV

■ HDMI

Les branchements HDMI peuvent acheminer des signaux numériques vidéo et audio.



■ Vidéo composantes

La vidéo composantes sépare les signaux de luminance (Y) et de différence de couleur (PB, PR), et offre ainsi une image d'une qualité optimale (certains fabricants de téléviseurs signalent différemment leurs prises vidéo composantes).

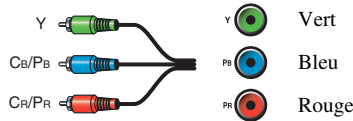

■ Vidéo composite

La vidéo composite est couramment utilisée sur les téléviseurs, les magnétoscopes et autres équipements vidéo.



■ Audio numérique optique

Les branchements numériques optiques vous permettent de profiter d'un son numérique tel que le PCM^{*1}, Dolby Digital ou DTS. La qualité audio est similaire à celle obtenue avec un branchement coaxial.



■ Audio numérique coaxial

Les branchements numériques coaxiaux vous permettent de profiter d'un son numérique tel que le PCM^{*1}, Dolby Digital ou DTS. La qualité audio est similaire à celle obtenue avec un branchement optique.



■ Audio analogique (RCA)

Les branchements audio analogiques (RCA) acheminent des signaux audio analogiques.



*1 Pour les signaux PCM, les taux d'échantillonnage pris en charge sont de 32/44,1/48/88,2/96 kHz. Avec des connexions HDMI, 176,4 et 192 kHz sont également pris en charge.

Remarque

- L'ampli-tuner AV ne prend pas en charge les prises PERITEL.
- Les prises numériques optiques de l'ampli-tuner AV sont dotées de couvercles de protection qui s'ouvrent lorsqu'une fiche optique est insérée et se referment lorsque ladite fiche est retirée. Insérez les fiches à fond.

Mise en garde

- Afin de ne pas endommager le couvercle de protection, tenez la fiche optique droite lorsque vous l'insérez ou la retirez.

Branchement d'appareils au moyen d'un câble HDMI

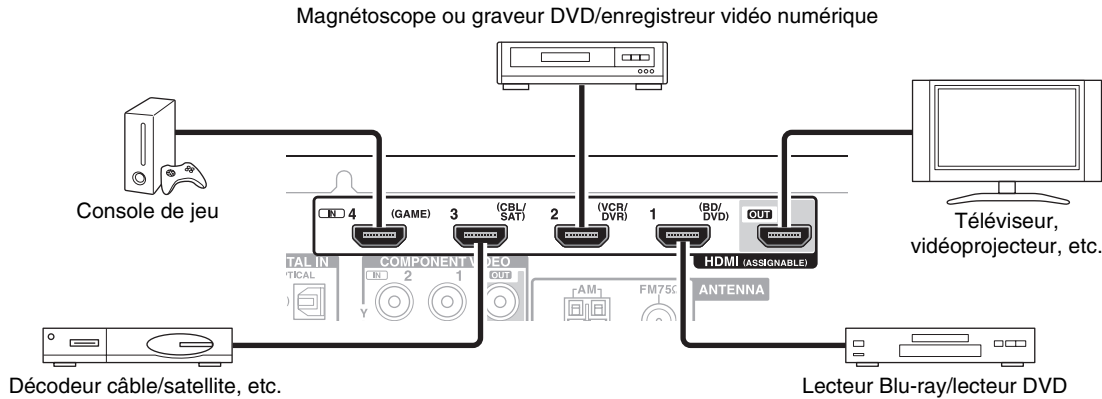

* Si votre TV ne prend pas en charge le canal de retour audio (ARC - Audio Return Channel), vous devez connecter un câble numérique optique ainsi qu'un câble HDMI sur l'ampli-tuner AV.

* Lorsque vous écoutez les données audio lues par un appareil HDMI via l'ampli-tuner AV, réglez l'appareil HDMI de manière à ce que les signaux vidéo puissent être vus sur l'écran du téléviseur (sur le téléviseur, sélectionnez l'entrée de l'appareil HDMI branchée sur l'ampli-tuner AV). Si le téléviseur est éteint ou s'il est réglé sur une autre source d'entrée, aucun son ne sera émis par l'ampli-tuner AV ou le son émis risque d'être coupé.

Branchez vos appareils sur les prises appropriées. Les affectations d'entrée par défaut sont indiquées ci-dessous.

✓ : l'attribution peut être modifiée (→ [page 37](#)).

Prise	Appareils	
HDMI IN1	Lecteur Blu-ray/lecteur DVD	✓
HDMI IN2	Magnétoscope ou graveur DVD/enregistreur vidéo numérique	✓
HDMI IN3	Décodeur câble/satellite, etc.	✓
HDMI IN4	Console de jeu	✓
HDMI OUT	Téléviseur, vidéoprojecteur, etc.	

Consultez aussi :

- « Conseil de connexion et trajet du signal vidéo » (→ [page 61](#))
- « Utilisation d'un téléviseur, d'un lecteur ou d'un enregistreur compatible RIHD » (→ [page 62](#))
- « À propos de l'interface HDMI » (→ [page 64](#))

Conseil

- Pour écouter l'audio d'un appareil connecté via HDMI aux enceintes de votre TV, activez « **HDMI Through** » (→ [page 45](#)) et réglez l'Ampli-tuner AV sur le mode veille.

Remarque

- Dans le cas de lecteurs de disques Blu-ray/DVD, si aucun son n'est diffusé après avoir suivi la procédure mentionnée ci-dessus, réglez les paramètres audio HDMI de vos Lecteur Blu-ray/lecteur DVD sur PCM.

■ Fonction de canal audio de retour (ARC)

La fonction de canal audio de retour (ARC) permet aux téléviseurs compatibles HDMI d'envoyer le flux audio sur **HDMI OUT** de l'ampli-tuner AV.

- Vous pouvez utiliser cette fonction si :
 - votre téléviseur est compatible ARC et que
 - le sélecteur d'entrée **TV/CD** est sélectionné et que
 - « **HDMI CEC (RIHD)** » est réglé sur « **On** » (→ [page 45](#)) et que
 - « **Audio Return Ch (ARC)** » est réglé sur « **Auto** » (→ [page 46](#)).

Raccordement de vos appareils

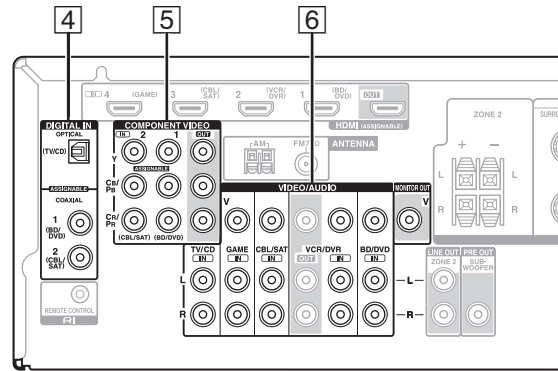
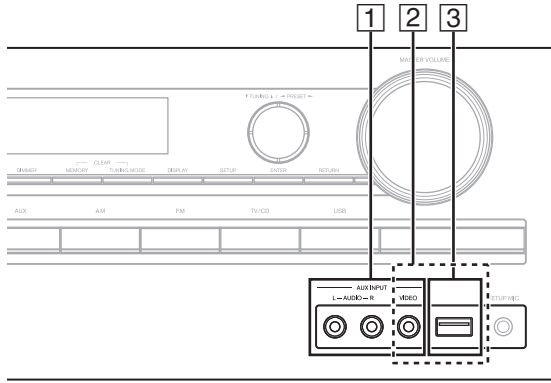

Branchez vos appareils sur les prises appropriées. Les affectations d'entrée par défaut sont indiquées ci-dessous. Consultez « Conseil de connexion et trajet du signal vidéo » pour toute information complémentaire (→ [page 61](#)).

Les menus OSD apparaissent uniquement si le téléviseur est branché sur la sortie HDMI OUT. Si votre téléviseur est branché à d'autres sorties vidéo, utilisez l'affichage de l'ampli-tuner AV lorsque vous modifiez les paramètres.

✓ : l'attribution peut être modifiée (→ [pages 37, 38](#)).

N°	Prise/port	Appareils	
1	AUX INPUT VIDEO	Caméscope, etc.	
	VIDEO		
	AUDIO L/R		
2	USB, AUX INPUT VIDEO*1	iPod/iPhone (lecture vidéo)	
	USB*2	iPod/iPhone, lecteur MP3, clé USB à mémoire flash	
4	DIGITAL IN		
	OPTICAL (TV/CD)	Téléviseur, Lecteur CD	✓
	COAXIAL 1 (BD/DVD)	Lecteur Blu-ray/lecteur DVD	✓
	COAXIAL 2 (CBL/SAT)	Décodeur câble/satellite, station d'accueil RI, etc.	✓
5	COMPONENT VIDEO		
	IN 1 (BD/DVD)	Lecteur Blu-ray/lecteur DVD, station d'accueil RI	✓
	IN 2 (CBL/SAT)	Décodeur câble/satellite, station d'accueil RI, etc.	✓
	OUT	Téléviseur, vidéoprojecteur, etc.	
	6	MONITOR OUT	Téléviseur, vidéoprojecteur, etc.
6	BD/DVD IN	Lecteur Blu-ray/lecteur DVD	
	VCR/DVR IN	Magnétoscope, graveur DVD/enregistreur vidéo numérique, station d'accueil RI	
	CBL/SAT IN	Décodeur câble/satellite, etc.	
	GAME IN	Console de jeu, Station d'accueil RI	
	TV/CD IN	TV, lecteur CD, platine à cassette, MD, CD-R, platine disque*3, station d'accueil RI	

Remarque

- *1 Lorsque l'entrée **USB** est sélectionnée, vous pouvez entrer des signaux vidéo à partir de la prise **AUX INPUT VIDEO**. Les signaux vidéo entrés à partir de **AUX INPUT VIDEO** sont restitués sur la prise **MONITOR OUT**.
 - *2 Ne raccordez pas le port **USB** de l'ampli-tuner AV sur un port USB de votre ordinateur. Il n'est pas possible de lire la musique qui se trouve sur votre ordinateur de cette manière via l'ampli-tuner AV.
 - *3 Raccordez une platine disque (MM) qui possède un amplificateur de puissance phono intégré. Si votre platine disque (MM) n'en possède pas, vous aurez besoin d'un amplificateur de puissance phono disponible dans le commerce.
Si votre platine disque possède une cellule à bobine mobile (MC), vous aurez besoin d'un préamplificateur MC du commerce ou d'un transformateur MC ainsi que d'un amplificateur de puissance phono. Consultez le manuel de votre platine disque pour plus de détails.
- Avec la prise [4], goûtez à la qualité de son DTS et Dolby Digital. (Pour également enregistrer ou écouter le son en Zone 2, utilisez [4] et [6].)
 - Avec une connexion [6], vous pouvez écouter et enregistrer les signaux audio provenant de votre composante externe et les écouter dans la Zone 2.
 - Avec la prise [6], si votre lecteur Blu-ray/lecteur DVD dispose des sorties stéréo principales et multicanal, assurez-vous de brancher sur la stéréo principale.

■ Comment enregistrer une source vidéo

Vous ne pouvez pas enregistrer de données vidéo via l'ampli-tuner AV à l'aide des connexions décrites ci-dessus. Consultez « Enregistrement » à propos des connexions en vue d'un enregistrement vidéo (→ [page 34](#)).



Raccordement d'appareils Onkyo RI

- 1 Assurez-vous que chaque appareil Onkyo est raccordé au moyen d'un câble audio analogique (connexion 6 dans les exemples d'installation) (→ page 15).
- 2 Établissez la connexion **RI** (voir l'illustration).
- 3 Si vous utilisez une station d'accueil **RI** ou une platine à cassette, modifiez le réglage du paramètre Affichage d'entrée (→ page 34).

Avec la fonction **RI** (Remote Interactive), vous pouvez utiliser les fonctions spéciales suivantes :

■ Mise en marche du système/Allumage automatique

Lorsque vous lancez la lecture sur un appareil raccordé via une connexion **RI** et si l'ampli-tuner AV est en mode veille, l'ampli-tuner AV s'allumera automatiquement et sélectionnera cet appareil comme source d'entrée.

■ Changement direct

Lorsque vous lancez la lecture sur un appareil raccordé via une connexion **RI**, l'ampli-tuner AV sélectionne automatiquement cet appareil comme source d'entrée.

■ Télécommande

Vous pouvez utiliser la télécommande de l'ampli-tuner AV pour commander vos autres appareils Onkyo compatibles **RI**. Il vous suffit de pointer la télécommande vers le capteur de télécommande de l'ampli-tuner AV au lieu de la pointer vers l'appareil. Vous devez tout d'abord saisir le code de télécommande approprié (→ page 53).

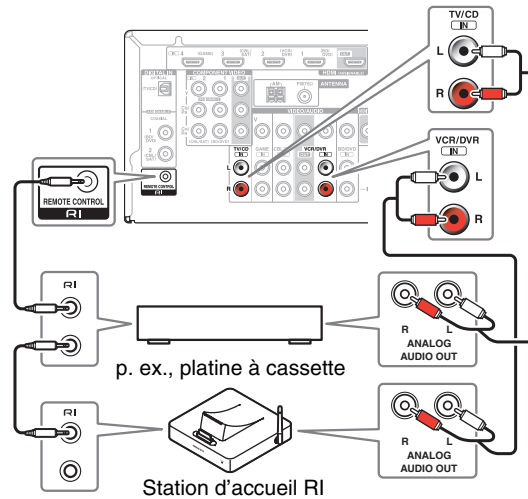

Remarque

- N'utilisez que des câbles **RI** pour effectuer les branchements **RI**. Des câbles **RI** sont fournis avec les appareils Onkyo.
- Certains appareils possèdent deux prises **RI**. Vous pouvez raccorder l'une ou l'autre à l'ampli-tuner AV. L'autre prise est destinée à raccorder d'autres appareils compatibles **RI**.
- Ne raccordez que des appareils Onkyo aux prises **RI**. Le branchement d'appareils d'autres marques risque de provoquer un dysfonctionnement.
- Certains appareils ne prennent pas en charge toutes les fonctions **RI**. Consultez les manuels d'utilisation fournis avec vos autres appareils Onkyo.
- Lorsque la Zone 2 est activée, les fonctions **RI** Mise en marche du système/Mise sous tension automatique et Changement direct ne sont pas disponibles.

Branchement d'un appareil d'enregistrement

Consultez « Enregistrement » pour toute information complémentaire sur l'enregistrement (→ page 34).

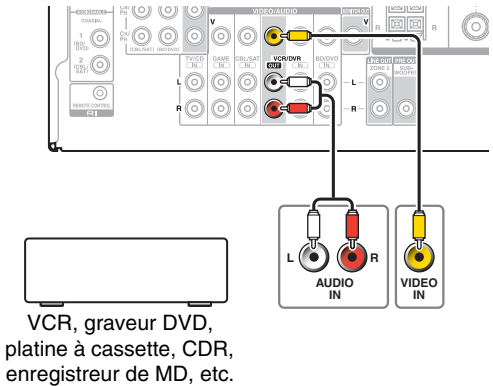

Remarque

- L'ampli-tuner AV doit être sous tension pour pouvoir effectuer l'enregistrement. Aucun enregistrement n'est possible s'il est en mode veille.
- Si vous souhaitez enregistrer directement de votre téléviseur ou de votre magnétoscope sur le magnétoscope dédié à l'enregistrement sans passer par l'ampli-tuner AV, branchez les sorties audio et vidéo du téléviseur/magnétoscope directement sur les sorties audio et vidéo du magnétoscope dédié à l'enregistrement. Consultez les manuels d'utilisation de votre téléviseur et de vos magnétoscopes pour toute information complémentaire.
- Les signaux vidéo raccordés aux entrées vidéo composite ne peuvent être enregistrés que via des entrées vidéo composite. Par exemple, si votre téléviseur/magnétoscope est raccordé à une entrée vidéo composite, le magnétoscope dédié à l'enregistrement doit impérativement être raccordé à une sortie vidéo composite.
- Les modes d'écoute Surround et DSP ne peuvent pas être enregistrés.
- Les disques Blu-ray et DVD protégés contre la copie ne peuvent être enregistrés.
- Les sources raccordées à une entrée numérique ne peuvent être enregistrées. Seules les entrées analogiques peuvent être enregistrées.
- Les signaux DTS seront enregistrés sous forme de parasites, par conséquent, n'essayez jamais d'effectuer un enregistrement analogique de CD ou de LD enregistrés au format DTS.

Branchement des antennes

Cette section explique comment brancher l'antenne FM intérieure et l'antenne cadre AM.

L'ampli-tuner AV ne captera aucun signal radio sans antenne, c'est pourquoi vous devez brancher une antenne pour pouvoir utiliser le tuner.

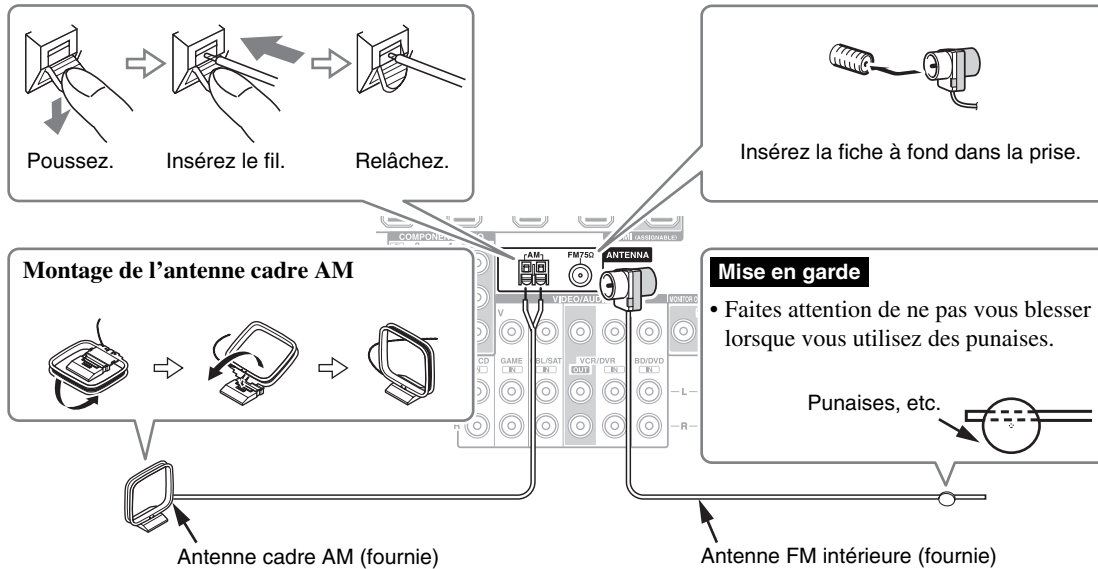

Remarque

- Une fois votre ampli-tuner AV prêt à être utilisé, vous devrez rechercher une station de radio et positionner l'antenne de manière à obtenir la meilleure réception possible.
- Maintenez l'antenne cadre AM aussi éloignée que possible de votre ampli-tuner AV, de votre téléviseur, des câbles d'enceinte et des cordons d'alimentation.

Conseil

- Si vous ne parvenez pas à obtenir une bonne réception avec l'antenne FM intérieure fournie, essayez d'utiliser une antenne FM extérieure vendue séparément.
- Si vous ne parvenez pas à obtenir une bonne réception avec l'antenne AM intérieure fournie, essayez d'utiliser une antenne AM extérieure vendue séparément.

Branchement du cordon d'alimentation

- 1 Insérez la fiche du cordon d'alimentation dans une prise murale.

Remarque

- Avant de brancher le cordon d'alimentation, branchez toutes vos enceintes et tous vos appareils audiovisuels.
- La mise sous tension de l'ampli-tuner AV peut entraîner une surtension passagère pouvant se ressentir sur les autres appareils électriques branchés sur le même circuit. Si cela pose un problème, branchez l'ampli-tuner AV sur un circuit différent.

Mise sous/hors tension de l'Ampli-tuner AV

Mise sous tension

- 1 Appuyez sur **ON/STANDBY** du panneau avant.
ou

Appuyez sur **RECEIVER**, puis sur **⏻** sur la télécommande.

L'ampli-tuner AV s'allume ainsi que l'écran.

Extinction

- 1 Appuyez sur **ON/STANDBY** du panneau avant.
ou

Appuyez sur **RECEIVER**, puis sur **⏻** sur la télécommande.

L'ampli-tuner AV se met en mode veille. Pour éviter d'avoir un son trop fort lorsque vous allumez l'ampli-tuner AV, baissez toujours le volume sonore avant d'éteindre l'appareil.

Conseil

- Pour toute information complémentaire sur le réglage de l'alimentation, consultez « Veille automatique » (→ [page 44](#)).

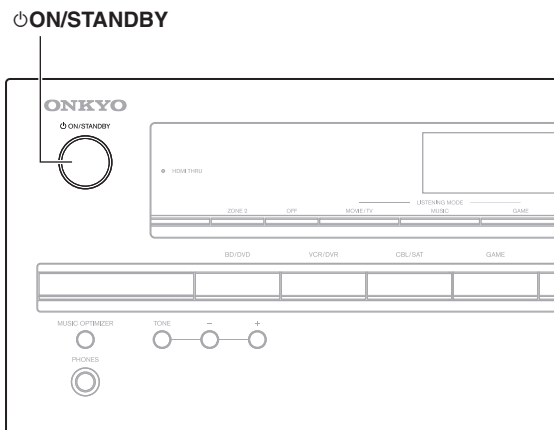

Lecture

Les menus OSD apparaissent uniquement si le téléviseur est branché sur la sortie HDMI OUT. Si votre téléviseur est branché à d'autres sorties vidéo, utilisez l'affichage du ampli-tuner AV lorsque vous modifiez les paramètres.

Cette section décrit la procédure d'utilisation de la télécommande, sauf mention contraire.

Lecture depuis l'appareil raccordé

■ Utilisation à l'aide de la télécommande



- 1** Appuyez sur le bouton **RECEIVER**, puis sur le bouton **INPUT SELECTOR**.
- 2** Lancez la lecture sur l'appareil source.
Consultez aussi :
 - « Lecture sur un iPod/iPhone via USB » (→ [page 21](#))
 - « Lecture sur un périphérique USB » (→ [page 22](#))
 - « Écoute de la radio AM/FM » (→ [page 23](#))
 - « Lecture sur iPod/iPhone via une station d'accueil Onkyo » (→ [page 50](#))
 - « Commande d'autres appareils » (→ [page 52](#))
- 3** Pour ajuster le volume, utilisez **VOL ▲/▼**.
- 4** Sélectionnez un mode d'écoute et profitez !
Consultez aussi :
 - « Utilisation des modes d'écoute » (→ [page 28](#))

■ Utilisation de l'ampli-tuner AV

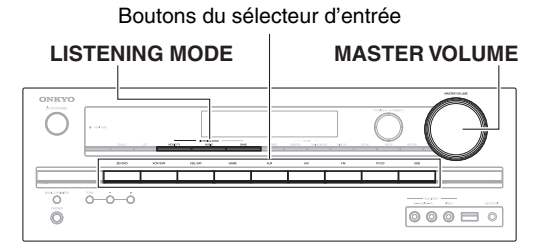

- 1** Utilisez les boutons du sélecteur d'entrée pour sélectionner la source d'entrée.
- 2** Lancez la lecture sur l'appareil source.
- 3** Pour ajuster le volume, utilisez la commande **MASTER VOLUME**.
- 4** Sélectionnez un mode d'écoute et profitez !

Commande du contenu de périphériques USB

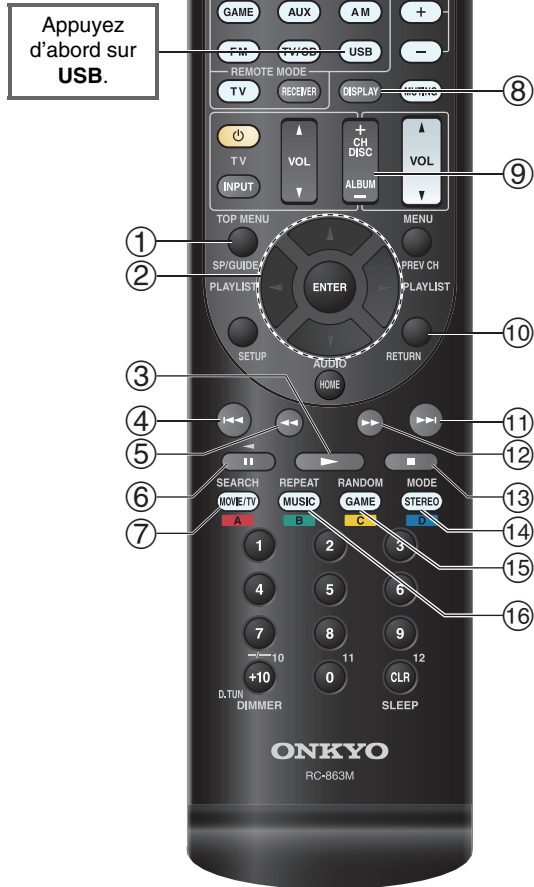

- ① **TOP MENU**
Ce bouton permet d'afficher le menu principal pour chaque support ou service.
- ② **▲/▼ et ENTER**
Ces boutons permettent d'accéder aux menus.
◀▶
Ce bouton permet de parcourir les pages.
PLAYLIST ◀▶
En mode standard (iPod/iPhone), ce bouton permet de sélectionner des listes de lecture.
- ③ **▶**
Ce bouton permet de commencer la lecture.
- ④ **◀◀**
Ce bouton permet de sélectionner le début du morceau en cours de lecture. Appuyer deux fois sur ce bouton permet de sélectionner le morceau précédent.
- ⑤ **◀◀**
Ce bouton permet de revenir rapidement en arrière sur le morceau en cours.
- ⑥ **||**
Ce bouton permet de mettre la lecture en pause.
- ⑦ **SEARCH**
Vous pouvez basculer entre l'écran de lecture et l'écran de liste pendant la lecture.
- ⑧ **DISPLAY**
Ce bouton permet de commuter l'information sur les morceaux.
- ⑨ **CH +/-**
En mode standard (iPod/iPhone), ce bouton permet de sélectionner des albums.
- ⑩ **RETURN**
Ce bouton permet de revenir au menu précédent.
- ⑪ **▶▶**
Ce bouton permet de sélectionner le morceau suivant.
- ⑫ **▶▶**
Ce bouton permet d'avancer rapidement sur le morceau en cours.
- ⑬ **■**
Ce bouton permet d'arrêter la lecture.

- ⑭ **MODE**
Vous pouvez passer du mode Standard au mode Étendu et vice-versa.
- ⑮ **RANDOM**
Ce bouton permet d'utiliser la lecture aléatoire.
- ⑯ **REPEAT**
Appuyez sur ce bouton à plusieurs reprises pour parcourir les modes de répétition.

Conseil













- Consultez « Commande d'autres appareils » pour le fonctionnement d'autres appareils (→ [page 52](#)).

Remarque

- Les boutons que vous pouvez utiliser diffèrent en fonction des périphériques et des supports utilisés pour la lecture.

Compréhension des icônes de l'afficheur

Cette section décrit les icônes qui s'affichent à l'écran du ampli-tuner AV pendant la lecture du support.

icône	Description
	Dossier
	Piste
	Lecture
	Pause
	Avance rapide
	Retour rapide
	Artiste
	Album
	Répéter une piste
	Répéter dossier (périphérique USB)
	Répéter
	Aléatoire
	Album aléatoire (iPod/iPhone)

Lecture sur un iPod/iPhone via USB

Les menus OSD apparaissent uniquement si le téléviseur est branché sur la sortie HDMI OUT.

Cette section explique comment lire des fichiers musicaux sur un iPod/iPhone.

Modèles d'iPod/iPhone compatibles

Conçu pour :

iPod touch (1ère, 2nde, 3ème, 4ème et 5ème génération), iPod classic, iPod nano (2nde, 3ème, 4ème, 5ème, 6ème et 7ème génération), iPhone 5, iPhone 4S, iPhone 4, iPhone 3GS, iPhone 3G, iPhone

1 Appuyez sur USB pour sélectionner l'entrée « USB ».

2 Raccordez le câble USB fourni avec l'iPod/iPhone sur le port USB à l'avant de l'ampli-tuner AV.

Lors de la lecture du contenu de votre iPod/iPhone, le message « **Connecting...** » s'affiche à l'écran du ampli-tuner AV.

Une liste du contenu de votre modèle d'iPod/iPhone s'affiche (mode Étendu).

3 Utilisez ▲/▼ pour sélectionner un dossier, puis appuyez sur ENTER pour l'ouvrir.

Conseil

- Si vous voulez commander l'appareil à l'aide de votre iPod/iPhone ou de votre télécommande, appuyez sur **MODE** pour passer en mode Standard.
- Lorsque vous déconnectez l'iPod/iPhone, l'ampli-tuner AV enregistre le mode en cours. Cela signifie que si vous vous déconnectez lorsque vous êtes en mode Étendu, l'ampli-tuner AV démarre en mode Étendu lors de la prochaine connexion à l'iPod/iPhone.
- Vous pouvez également utiliser les boutons ▲/▼, **ENTER** et **TUNING MODE** situés sur le panneau avant. **TUNING MODE** vous permet de commuter entre les modes.
- Lors de la connexion de votre iPod/iPhone à l'aide d'un câble USB, nous vous recommandons d'utiliser un câble USB officiel d'Apple Inc.

4 Utilisez ▲/▼ pour sélectionner un fichier musical, puis appuyez sur ENTER ou ► pour démarrer la lecture.

Remarque

- Tant que le message « **Connecting...** » s'affiche à l'écran du ampli-tuner AV, ne déconnectez pas le câble USB fourni avec votre iPod/iPhone ou le périphérique USB du port **USB**.
- Si vous raccordez un iPod ou un iPhone au port **USB**, aucun son n'est reproduit depuis la prise du casque.

Commandes en mode Étendu

Les informations de contenu sont affichées (listes), et vous pouvez commander le contenu tout en regardant l'écran.

Liste de l'écran supérieur :

liste de lecture, artistes, albums, genres, morceaux, compositeurs, morceaux aléatoires, morceau en cours de lecture.

Commandes en mode standard

Les informations de contenu ne s'affichent pas, mais peuvent être utilisées à l'aide de l'iPod/iPhone ou de la télécommande.



Lecture sur un périphérique USB

Les menus OSD apparaissent uniquement si le téléviseur est branché sur la sortie HDMI OUT.

Cette section explique comment lire des fichiers musicaux à partir d'un périphérique USB (par exemple, des clés USB à mémoire flash et des lecteurs MP3).

Consultez aussi :

- « Fonctionnalités USB » (→ [page 65](#))

- 1 Appuyez sur **USB** pour sélectionner l'entrée « USB ».**
- 2 Branchez votre périphérique USB sur le port USB de l'ampli-tuner AV.**
Lors de la lecture du contenu de votre périphérique USB, le message « **Connecting...** » s'affiche à l'écran de l'ampli-tuner AV.
- 3 Appuyez sur **ENTER**.**
Une liste du contenu de votre périphérique s'affiche. Pour ouvrir un dossier, utilisez ▲/▼ pour le sélectionner, puis appuyez sur **ENTER**.
- 4 Utilisez ▲/▼ pour sélectionner un fichier musical, puis appuyez sur **ENTER** ou ► pour démarrer la lecture.**

Remarque

- Tant que le message « **Connecting...** » s'affiche à l'écran du ampli-tuner AV, ne déconnectez pas le câble USB fourni avec votre iPod/iPhone ou le périphérique USB du port **USB**.

Écoute de la radio AM/FM

Cette section décrit la procédure à l'aide des boutons du panneau avant, sauf mention contraire.

Utilisation du tuner

Grâce au tuner intégré, vous pouvez écouter des stations de radio AM et FM. Vous pouvez mémoriser vos stations préférées parmi les stations préréglées afin de pouvoir y accéder plus rapidement.

Vous pouvez également changer le pas en fréquence (→ [page 44](#)).

1 Appuyez sur **AM** ou **FM** pour sélectionner « AM » ou « FM ».

Dans cet exemple, nous avons sélectionné FM.

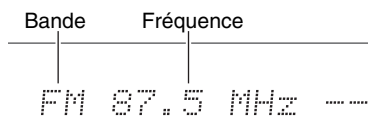

(L'affichage peut être différent d'un pays à l'autre.)

Recherche de stations de radio

■ Mode de recherche automatique

1 Appuyez sur **TUNING MODE** de manière que le témoin **AUTO** s'allume sur l'écran du ampli-tuner AV.

2 Appuyez sur **TUNING ▲/▼**.

La recherche s'arrête lorsque le tuner détecte une station de radio.

Lorsque le tuner a détecté une station, le témoin **TUNED** s'allume. Lorsque le tuner a détecté une station FM stéréo, le témoin **FM STEREO** s'allume à l'écran, comme indiqué.



Conseil

• Recherche de stations FM stéréo à faible signal

Si le signal émis par une station FM stéréo est faible, il peut parfois être impossible d'obtenir une bonne réception. Dans ce cas, passez en mode Recherche manuelle et écoutez la station en mode mono.

■ Recherche manuelle

En mode recherche manuelle, les stations FM sont diffusées en mono.

1 Appuyez sur **TUNING MODE** de manière que le témoin **AUTO** s'éteigne sur l'écran de l'ampli-tuner AV.

2 Appuyez et maintenez enfoncé **TUNING ▲/▼**. La fréquence cesse de changer lorsque vous relâchez le bouton. Pressez plusieurs fois les boutons pour modifier la fréquence pas à pas.

■ Recherche de stations par fréquence

Vous pouvez rechercher une station AM ou FM directement en saisissant la fréquence correspondante.

1 Appuyez **AM** ou **FM** de la télécommande pour sélectionner « AM » ou « FM », suivi de **D.TUN**.



(L'affichage peut être différent d'un pays à l'autre.)

2 Vous avez **8 secondes** pour saisir la fréquence de la station de radio à l'aide des boutons numérotés.

Par exemple, pour atteindre la fréquence 87,5 (FM), appuyez successivement sur les boutons **8**, **7**, **5** ou **8**, **7**, **5**, **0**.

Si vous avez saisi un mauvais numéro, vous pouvez réessayer après 8 secondes.

Pré-réglage de stations de radio AM/FM

Vous pouvez mémoriser jusqu'à 40 de vos stations de radio AM/FM préférées sous forme de stations pré-réglées.

1 Recherchez la station de radio AM/FM que vous souhaitez mémoriser parmi les stations pré-réglées.

Consultez la section précédente.

2 Appuyez sur MEMORY.

Le numéro de station pré-réglée clignote.



(L'affichage peut être différent d'un pays à l'autre.)

3 Pendant que le numéro de station pré-réglée clignote (environ 8 secondes), sélectionnez un numéro de station pré-réglée de 1 à 40 à l'aide de PRESET ◀/▶.

4 Appuyez à nouveau sur MEMORY pour mémoriser la station ou le canal.

La station ou le canal est mémorisé et le numéro de station pré-réglée cesse de clignoter.

Répétez cette procédure pour chacune de vos stations de radio AM/FM préférées.

■ Sélection de stations pré-réglées

1 Pour sélectionner une station pré-réglée, utilisez PRESET ◀/▶ sur l'ampli-tuner AV ou CH +/- de la télécommande.

Conseil

- Vous pouvez également utiliser les boutons numérotés de la télécommande pour sélectionner directement une station pré-réglée.

■ Suppression d'une station pré-réglée

1 Sélectionnez la station pré-réglée que vous souhaitez supprimer.

Consultez la section précédente.

2 Tout en maintenant MEMORY enfoncé, appuyez sur TUNING MODE.

La station pré-réglée est supprimée et son numéro disparaît de l'afficheur de l'ampli-tuner AV.

Utilisation des fonctions de base

Utilisation de la configuration automatique des enceintes

À l'aide du micro calibré fourni, Audyssey 2EQ® détermine automatiquement le nombre d'enceintes raccordées, leur taille (en vue de la gestion des basses), les fréquences de crossover optimales vers le subwoofer (le cas échéant) et les distances par rapport à la position d'écoute principale.

Audyssey 2EQ élimine ensuite la distorsion causée par l'acoustique de la pièce en détectant les problèmes d'acoustique de la pièce au niveau de la zone d'écoute tant en termes de fréquence que de durée. Ceci permet d'obtenir ainsi un son clair et bien équilibré.

Audyssey 2EQ peut être utilisé avec Audyssey Dynamic EQ® et Audyssey Dynamic Volume® (→ [pages 41, 42](#)).

Raccordez et mettez toutes vos enceintes en place avant d'utiliser cette fonction.

Audyssey 2EQ vous offre deux méthodes de mesure :

« **Audyssey Quick Start** » et « **Audyssey 2EQ Full Calibration** ».

- « **Audyssey Quick Start** » utilise la mesure à partir d'une position pour procéder uniquement réglage de l'enceinte.
- « **Audyssey 2EQ Full Calibration** » utilise la mesure à partir de trois positions pour corriger la réponse de la pièce en plus du réglage de l'enceinte.

Plus le nombre d'emplacements de mesure est élevé, meilleur sera l'environnement d'écoute. Nous recommandons d'utiliser les mesures à partir de trois emplacements pour créer le meilleur environnement d'écoute.

Le démarrage rapide prend 2 minutes et l'étalonnage complet prend 10 minutes.

Le temps de mesure total varie en fonction du nombre d'enceintes.

Procédure de mesure

Pour créer un environnement sonore digne d'une salle de cinéma, Audyssey 2EQ effectue des mesures à un maximum de trois positions dans la zone d'écoute. À l'aide d'un trépied, positionnez le micro à la hauteur des oreilles d'un auditeur assis, la pointe du micro orientée vers le plafond. Ne tenez pas le micro dans votre main pendant les mesures, car cela risquerait de fausser les résultats.

① Première position de mesure

Également appelée Position d'écoute principale, cette position désigne la position centrale où l'auditeur s'assoit lorsqu'il se trouve dans la zone d'écoute. Audyssey 2EQ utilise les mesures prises à cette position pour calculer la distance, le niveau sonore, la polarité et la valeur de crossover optimale pour le subwoofer.

② Deuxième position de mesure

Le côté droit de la zone d'écoute.

③ Troisième position de mesure

Le côté gauche de la zone d'écoute.

La distance entre les positions ① à ② et ① et ③ doit être d'au moins 1 mètre.

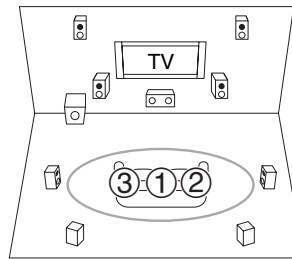

○ : Zone d'écoute

① à ③ : Position d'écoute

Remarque

- Veillez à ce que la pièce soit la plus silencieuse possible. Les bruits de fond et des interférences radio (RFI) peuvent perturber les mesures de la pièce. Fermez les fenêtres, éteignez les téléviseurs, radios, climatiseurs, éclairages fluorescents, appareils électroménagers, variateurs de lumière et autres appareils. Éteignez votre téléphone portable (même si vous ne l'utilisez pas) ou placez-le à distance des autres appareils audio électroniques.
- Le microphone capte des tonalités d'essai émises par chaque enceinte pendant que Audyssey 2EQ exécute les fonctions de correction de la pièce et de configuration automatique des enceintes.
- Les fonctions Correction de pièce et Configuration des enceintes Audyssey 2EQ ne peuvent pas être utilisées si un casque est branché.

1 Allumez l'ampli-tuner AV et le téléviseur qui y est raccordé.

Sur le téléviseur, sélectionnez l'entrée à laquelle l'ampli-tuner AV est raccordé.

Remarque

- Avant de brancher le micro de configuration des enceintes afin d'exécuter la configuration automatique des enceintes, assurez-vous que toutes vos enceintes et subwoofers connectés produisent un son.

2 Réglez le micro de configuration des enceintes sur la Position d'écoute principale ① et branchez-le sur la prise SETUP MIC.

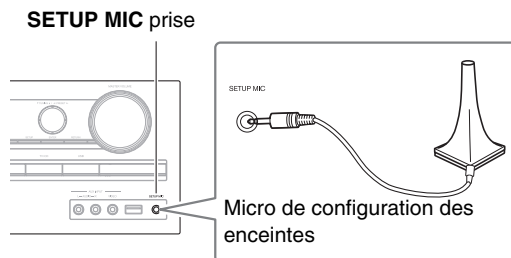

Le menu de configuration des enceintes apparaît.

Remarque

- Les menus OSD apparaissent uniquement si le téléviseur est branché sur la sortie **HDMI OUT**. Si votre téléviseur est branché à d'autres sorties vidéo, utilisez l'affichage de l'ampli-tuner AV lorsque vous modifiez les paramètres.

3 Lorsque vous avez terminé les réglages, appuyez sur ENTER.



Procédez à la « 4. Sp Config (Configuration d'enceintes) » en fonction de la configuration de vos enceintes :

- Powered Zone 2 (→ page 38)
- SurrBk/FrontHigh (→ page 38)
- Subwoofer (→ page 38)

Si vous utilisez un (des) subwoofer(s) amplifié(s), passez à l'étape 4. Sinon passez à l'étape 5.

4 Ajustez le niveau de volume du subwoofer à 75 dB, puis appuyez sur ENTER.

Des testeurs de volume sont lus par le biais du subwoofer. Utilisez le bouton de volume du subwoofer.

Remarque

- Si votre subwoofer n'a pas un contrôle du volume, ne tenez pas compte du niveau affiché et appuyez sur **ENTER** pour passer à l'étape suivante.
- Si vous réglez le bouton de volume du subwoofer à son maximum et si le niveau sonore affiché est inférieur à 75 dB, laissez le bouton de volume du subwoofer à son maximum et appuyez sur **ENTER** pour passer à l'étape suivante.

5 Utilisez ▲/▼ pour sélectionner « Audyssey Quick Start » ou « Audyssey 2EQ Full Calibration », puis appuyez sur ENTER.

6 Appuyez sur ENTER.

Audyssey 2EQ® Correction de pièce et configuration des enceintes démarre.

Des tonalités d'essai sont émises par chaque enceinte pendant que Audyssey 2EQ corrige la pièce et configure les enceintes. Cette procédure peut prendre quelques minutes. **Ne parlez pas** pendant les mesures et **ne vous tenez pas** entre les enceintes et le micro.

Ne débranchez pas le micro de configuration des enceintes pendant les procédures de correction de pièce et de configuration des enceintes Audyssey 2EQ, sauf si vous souhaitez annuler ces dernières.

Si vous sélectionnez « **Audyssey Quick Start** », vous accéderez à l'étape 9.

7 Placez le micro de configuration des enceintes à la position suivante, puis appuyez sur ENTER.

Audyssey 2EQ effectue quelques mesures supplémentaires. Cette opération peut nécessiter quelques minutes.

8 Lorsque vous y êtes invité, répétez l'étape 7.

9 Utilisez ▲/▼ pour sélectionner une option, puis appuyez sur ENTER.

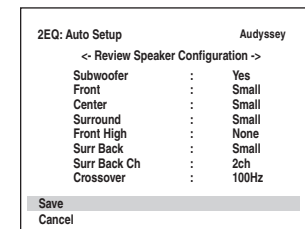

Les options sont :

► Save:

Permet d'enregistrer les réglages calculés et de quitter la configuration automatique des enceintes et la correction de pièce de Audyssey 2EQ.

► Cancel:

Annuler Correction de pièce et configuration des enceintes de Audyssey 2EQ.



Conseil

- Vous pouvez consulter les réglages calculés pour la configuration des enceintes, ainsi que les distances et les niveaux sonores des enceintes en utilisant ◀/▶.

10 Utilisez ▲/▼ pour sélectionner une cible, et utilisez ◀/▶ pour modifier le réglage.

Une fois les résultats d'Audyssey 2EQ enregistrés, le menu affiche les réglages « Audyssey » (→ [page 41](#)), « Dynamic EQ » (→ [page 42](#)), « Dynamic Volume » (→ [page 42](#)).

Remarque

- Si « Audyssey Quick Start » a été utilisé pour la mesure, il n'est pas possible de sélectionner « Audyssey ».
- Ces réglages sont appliqués à tous les sélecteurs d'entrée.

11 Appuyez sur ENTER.**12 Débranchez le micro de configuration des enceintes.****Remarque**

- Vous pouvez annuler la correction de pièce et la configuration des enceintes de Audyssey 2EQ à tout moment en débranchant le micro de configuration.
- Ne branchez ou ne débranchez aucune enceinte pendant la procédure de correction de pièce ou de configuration des enceintes de Audyssey 2EQ.
- Si l'ampli-tuner AV est en mode sourdine, le mode sourdine sera automatiquement désactivé lors du démarrage des fonctions Correction de pièce et Configuration des enceintes de Audyssey 2EQ.
- Les modifications apportées à la pièce après Audyssey 2EQ La Correction de pièce et Configuration des enceintes de Audyssey 2EQ nécessitent que vous l'exécutiez à nouveau, les caractéristiques de la pièce ayant changé.

Messages d'erreur

Pendant les procédures de correction de pièce et de configuration des enceintes de Audyssey 2EQ®, l'un des messages d'erreur suivants peut apparaître.

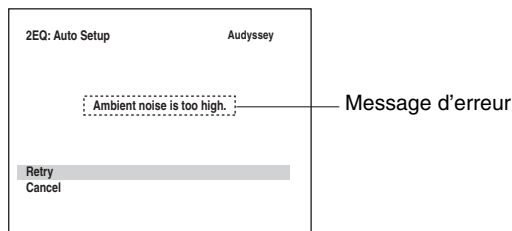

Message d'erreur

Les options sont :

▶ Retry:

Réessayez.

▶ Cancel:

Annuler Correction de pièce et configuration des enceintes de Audyssey 2EQ.

• Ambient noise is too high.

Le bruit de fond est trop important. Éliminez la source du bruit et réessayez.

• Speaker Matching Error!

Le nombre d'enceintes détectées est différent de celui de la première mesure. Vérifiez le branchement des enceintes.

• Writing Error!

Le message suivant apparaît en cas d'échec de l'enregistrement. Essayez à nouveau d'enregistrer. Si ce message apparaît après 2 ou 3 tentatives, contactez votre revendeur Onkyo.

• Speaker Detect Error

Ce message apparaît si l'une des enceintes n'est pas détectée. « No » signifie qu'aucune enceinte n'a été détectée.

Conseil

- Consultez « Configuration des enceintes » pour les réglages appropriés (→ [page 11](#)).

Modification manuelle de la configuration des enceintes

Vous pouvez modifier manuellement les réglages effectués lors des procédures de correction de pièce et de configuration des enceintes de Audyssey 2EQ.

Consultez aussi :

- « 4. Sp Config (Configuration d'enceintes) » (→ [page 38](#))
- « 5. Sp Distance (Distance des enceintes) » (→ [page 39](#))
- « 6. Level Cal (Calibrage du niveau) » (→ [page 40](#))

Utilisation d'un subwoofer amplifié

Si vous utilisez un subwoofer et qu'il restitue un son à très basse fréquence à un faible niveau sonore, il se peut qu'il ne soit pas détecté par les fonctions Correction de pièce et Configuration des enceintes de Audyssey 2EQ.

Si le « **Subwoofer** » apparaît sur l'écran « **Review Speaker Configuration** » comme « **No** », augmentez le volume du subwoofer à la moitié, réglez-le sur la fréquence de crossover la plus élevée et essayez de recommencer la correction de pièce et configuration des enceintes de Audyssey 2EQ. Si le volume est réglé trop fort et que le son est distordu, des problèmes de détection risquent de se produire : utilisez un volume sonore approprié. Si le subwoofer est doté d'un filtre passe-bas, réglez-le sur Off ou sur Direct. Consultez le manuel d'instructions de votre subwoofer pour toute information complémentaire.

Utilisation des modes d'écoute

Sélection des modes d'écoute

Consultez « À propos des modes d'écoute » pour toute information complémentaire sur les modes d'écoute (→ [page 29](#)).

■ Boutons des Modes d'écoute

Appuyez d'abord sur **RECEIVER**.

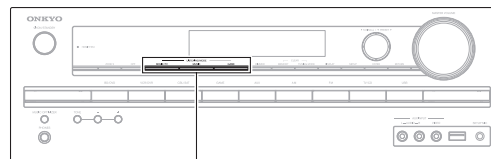

MOVIE/TV, MUSIC, GAME

Bouton MOVIE/TV

Ce bouton permet de sélectionner les modes d'écoute destinés aux films et à la télévision.

Bouton MUSIC

Ce bouton permet de sélectionner les modes d'écoute destinés à la musique.

Bouton GAME

Ce bouton permet de sélectionner les modes d'écoute destinés aux jeux vidéo.

Bouton STEREO

Cette touche permet de sélectionner le mode d'écoute Stereo et All Channel Stereo.

- Les modes d'écoute Dolby Digital et DTS ne peuvent être sélectionnés que si votre lecteur de disque Blu-ray/DVD est raccordé à l'ampli-tuner AV via une connexion audio numérique (coaxiale, optique ou HDMI).
- Les modes d'écoute que vous pouvez sélectionner dépendent du format du signal d'entrée. Pour vérifier le format, consultez « Affichage des informations relatives à la source » (→ [page 34](#)).
- Lorsqu'un casque est branché, vous pouvez sélectionner les modes d'écoute suivants : Direct, Stereo et Mono.

À propos des modes d'écoute

Les modes d'écoute de l'ampli-tuner AV peuvent transformer la pièce où est installé votre système en une véritable salle de cinéma ou de concert et restituer un son haute fidélité et surround impressionnant.

■ Notes explicatives

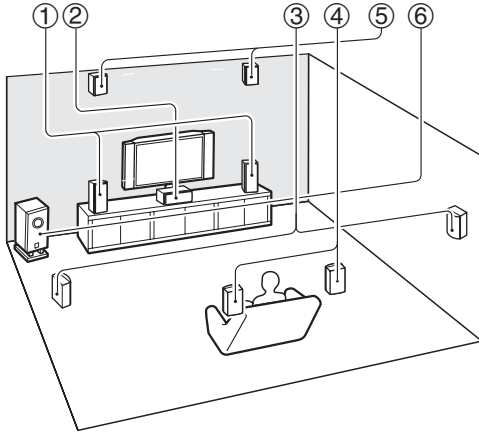

- ① Enceintes avant
- ② Enceinte centrale
- ③ Enceintes surround
- ④ Enceintes surround arrière
- ⑤ Enceintes hautes avant
- ⑥ Subwoofer

Source d'entrée

Les formats audio suivants sont pris en charge par le mode d'écoute.

MONO	Il s'agit d'un son mono (monophonique).
STEREO	Il s'agit d'un son stéréo (stéréophonique). Deux canaux de signaux indépendants sont reproduits via deux enceintes.
5.1ch	Il s'agit d'un son surround 5.1 canaux. Ce système surround dispose de 5 canaux sonores principaux et d'un sixième canal subwoofer (appelé canal point un).
7.1ch	Il s'agit d'un son surround 7.1 canaux. Il s'agit d'une amélioration supplémentaire du son 5.1 canaux grâce à deux enceintes supplémentaires qui offrent une meilleure enveloppe sonore et un positionnement plus précis des sons.
DTS-ES	Il s'agit d'un son surround DTS-ES. Ce système surround peut produire un sixième canal discret ou à encodage matriciel à partir d'un support existant encodé en DTS 5.1.
Dolby EX	Il s'agit d'un son surround Dolby Digital EX. Il offre un canal surround arrière central à partir de sources 5.1 canaux.

Disposition des enceintes

L'illustration indique les enceintes activées pour chaque canal. Consultez « 4. Sp Config (Configuration d'enceintes) » pour l'installation des enceintes (→ [page 38](#)).

2.1	
3.1	
5.1	
7.1	<div style="display: flex; flex-direction: column; align-items: center;"> <div style="margin-bottom: 10px;"> <p>7.1-FH</p> </div> <div> <p>7.1-SB</p> </div> </div>

■ Modes d'écoute DSP exclusifs d'Onkyo

Mode d'écoute	Description	Source d'entrée	Disposition des enceintes
Orchestra*1 <i>Orchestra</i>	Adapté à la musique classique et à l'opéra, ce mode met en avant les canaux surround afin d'élargir l'image stéréo et simule la réverbération naturelle d'une grande salle.	MONO STEREO 5.1ch 7.1ch	5.1 7.1
Unplugged*1 <i>Unplugged</i>	Parfait pour les instruments acoustiques, les paroles et le jazz, ce mode souligne l'image stéréo avant, ce qui donne l'impression d'être juste devant la scène.	DTS-ES DJEX	
Studio-Mix*1 <i>Studio-Mix</i>	Adapté à la musique rock ou pop, ce mode d'écoute crée un champ sonore vivant doté d'une puissante image acoustique, comme si vous étiez dans une discothèque ou à un concert de rock.		
TV Logic*1 <i>TV Logic</i>	Ce mode ajoute une acoustique réaliste aux émissions de télévision produites en studio, renforce les effets surround de l'intégralité du son et rend les voix plus claires.		
Game-RPG*1 <i>Game-RPG</i>	Dans ce mode, le son donne une sensation spectaculaire d'atmosphère similaire au mode Orchestre.		
Game-Action*1 <i>Game-Action</i>	Dans ce mode l'emplacement sonore est distinct avec une accentuation des graves.		
Game-Rock*1 <i>Game-Rock</i>	Dans ce mode, la pression sonore est accentuée pour accroître la sensation de direct.		
Game-Sports*1 <i>Game-Sports</i>	Adapté aux sources audio comportant beaucoup de réverbération.		
All Ch Stereo <i>All Ch Stereo</i>	Idéal pour la musique d'ambiance, ce mode emplit la totalité de la zone d'écoute d'un son stéréo provenant des enceintes avant, surround et surround arrière.		3.1 5.1 7.1
Full Mono <i>Full Mono</i>	Dans ce mode, toutes les enceintes produisent le même son en mono : ainsi, le son que vous entendez est le même quel que soit l'endroit de la pièce où vous vous trouvez.		

Mode d'écoute	Description	Source d'entrée	Disposition des enceintes
T-D (Theater-Dimensional)*1 <i>T-D</i>	Avec ce mode, vous pouvez bénéficier d'un son surround virtuel avec seulement deux ou trois enceintes. Ce mode contrôle la manière dont les sons atteignent les oreilles gauche et droite de l'auditeur. Il se peut que le résultat ne soit pas satisfaisant s'il y a trop de réverbération. Nous vous recommandons donc d'utiliser ce mode dans un environnement ne comportant que peu ou pas de réverbération naturelle.	MONO STEREO 5.1ch 7.1ch DTS-ES DJEX	2.1 3.1 5.1 7.1

■ Modes d'écoute

Mode d'écoute	Description	Source d'entrée	Disposition des enceintes
Direct <i>Direct</i>	Dans ce mode, les signaux audio de la source d'entrée sont émis directement, sans traitement surround. La configuration des enceintes (présence des enceintes) et la distance des enceintes sont activées, mais l'essentiel du traitement défini via le menu principal est désactivé. A/V Sync n'a pas d'effet sur l'audio analogique. Consultez « Menu de configuration OSD » pour toute information complémentaire (→ page 35).	MONO STEREO 5.1ch 7.1ch DTS-ES DJEX	2.1 3.1 5.1 7.1 *2
Stereo <i>Stereo</i>	Le son est émis par les enceintes avant gauche et droite et par le subwoofer (caisson de basses).		2.1 3.1 5.1 7.1
Mono <i>Mono</i>	Ce mode est à utiliser lorsque vous regardez un vieux film enregistré en mono ou si vous regardez ce film avec une bande-son en langue étrangère enregistrée en mono. Il peut également être utilisé avec des DVD ou d'autres sources contenant des données audio multiplexées (DVD de karaoké, par exemple).		
Multichannel <i>Multich</i>	Ce mode doit être utilisé avec les sources multicanaux PCM.	5.1ch 7.1ch	3.1 5.1 7.1

Mode d'écoute	Description	Source d'entrée	Disposition des enceintes
DSD ³ <i>DSD</i>	Dans ce mode, les signaux audio de la source d'entrée sont émis directement, sans traitement surround. La configuration des enceintes (présence des enceintes), la fréquence de crossover, la distance des enceintes et les paramètres A/V Sync et l'essentiel du traitement défini via le menu principal sont activés. Consultez « Menu de configuration OSD » pour toute information complémentaire (→ page 35).	5.1ch	3.1 5.1 7.1
Dolby Digital <i>Dolby D</i>			
Dolby Digital Plus ⁴ <i>Dolby D +</i>		5.1ch	3.1 5.1 7.1
		7.1ch	3.1 5.1 7.1 ^{*2}
Dolby TrueHD <i>Dolby TrueHD</i>		5.1ch	3.1 5.1 7.1
		7.1ch	3.1 5.1 7.1 ^{*2}
DTS <i>DTS</i>		5.1ch	3.1 5.1 7.1
DTS-HD High Resolution Audio <i>DTS-HD HR</i>		5.1ch	3.1 5.1 7.1
		7.1ch	3.1 5.1 7.1 ^{*2}
DTS-HD Master Audio <i>DTS-HD MSTR</i>		5.1ch	3.1 5.1 7.1
		7.1ch	3.1 5.1 7.1 ^{*2}
DTS Express <i>DTS Express</i>		5.1ch	3.1 5.1 7.1
DTS 96/24 ⁵ <i>DTS 96/24</i>		Ce mode est destiné à être utilisé avec les sources DTS 96/24. C'est un format DTS de haute résolution qui utilise une fréquence d'échantillonnage de 96 kHz et une résolution de 24 bits et offre une fidélité plus importante. À utiliser avec les DVD portant le logo DTS 96/24.	5.1ch

Mode d'écoute	Description	Source d'entrée	Disposition des enceintes
DTS-ES Discrete ⁶ <i>ES Discrete</i>	Ce mode est à utiliser avec les bandes-son enregistrées au format DTS-ES Discrete qui s'appuient sur une enceinte surround arrière discrète pour reproduire un véritable son 6.1/7.1. Les sept canaux audio totalement séparés offrent une meilleure image spatiale et une localisation du son à 360°, ce qui est parfait pour les sons passant rapidement d'un canal surround à l'autre. À utiliser avec les DVD portant le logo DTS-ES, et notamment ceux dotés d'une bande-son enregistrée au format DTS-ES Discrete.	DTS-ES	7.1-SE
DTS-ES Matrix ⁶ <i>ES Matrix</i>	Ce mode est à utiliser avec les bandes-son enregistrées au format DTS-ES Matrix qui s'appuient sur un canal arrière à encodage matriciel pour reproduire un son 6.1/7.1. À utiliser avec les DVD portant le logo DTS-ES, et notamment ceux dotés d'une bande-son enregistrée au format DTS-ES Matrix.		
Dolby Pro Logic IIx ⁷ Dolby Pro Logic II	Dolby Pro Logic IIx étend la source 2 canaux pour la lecture 7.1 canaux. Il offre un son surround très naturel et pur qui enveloppe littéralement l'auditeur. Tout comme la musique et les films, les jeux vidéo permettent également de bénéficier d'effets spatiaux étonnants et d'une image vivante. Si vous n'utilisez pas les enceintes surround arrière, Dolby Pro Logic II sera utilisé au lieu de Dolby Pro Logic IIx. <ul style="list-style-type: none"> • Dolby PLIIx Movie Utilisez ce mode avec n'importe quel film enregistré en stéréo ou en Dolby Surround (Pro Logic) (TV, DVD, VHS, par exemple). • Dolby PLIIx Music Utilisez ce mode avec n'importe quelle source musicale enregistrée en stéréo ou en Dolby Surround (Pro Logic) (CD, radio, cassette, TV, VHS, DVD, par exemple). • Dolby PLIIx Game Utilisez ce mode avec les jeux vidéo, et notamment ceux qui comportent le logo Dolby Pro Logic II. 	STEREO	3.1 5.1 7.1
<i>PL II Movie</i>			
<i>PL II Music</i>			
<i>PL II Game</i>			
<i>PL IIx Movie</i>			
<i>PL IIx Music</i>			
<i>PL IIx Game</i>			
	<ul style="list-style-type: none"> • Dolby PLIIx Movie • Dolby PLIIx Music Ces modes utilisent le mode Dolby Pro Logic IIx pour étendre les sources 5.1 canaux pour une lecture en 7.1 canaux.	5.1ch	7.1-SE

Mode d'écoute	Description	Source d'entrée	Disposition des enceintes
Dolby Pro Logic IIz Height <i>PL IIz Height</i>	<p>Dolby Pro Logic IIz Height est conçu pour utiliser de manière plus efficace le matériel du programme existant lorsque des sorties d'enceinte à huit canaux sont présentes. Dolby Pro Logic IIz Height peut être utilisé pour le mixage ascendant d'un grand nombre de sources (films et musique, notamment), mais il est particulièrement bien adapté au mixage ascendant des jeux.</p>	STEREO 5.1ch 7.1ch	7.1-FH
Dolby EX <i>Dolby EX</i> <i>Dolby D EX</i>	<p>Ces modes permettent de diffuser des sources prévues pour une configuration 5.1 avec une configuration 6.1/7.1. Ils sont particulièrement bien adaptés aux bandes-son enregistrées en Dolby EX comportant un canal surround arrière à encodage matriciel. Le canal supplémentaire ajoute une dimension supplémentaire et produit un son enveloppant, parfait pour les effets de rotation et de survol.</p>	5.1ch Dolby EX	7.1-SB
DTS Neo:6 <i>Neo:6 Cinema</i> <i>Neo:6 Music</i> <i>Neo:6</i>	<p>Ce mode permet de lire n'importe quelle source à 2 canaux sur un système 7.1. Il utilise sept canaux pleine bande de décodage matriciel pour lire les supports à encodage matriciel, ce qui permet d'obtenir un son surround très naturel et pur qui enveloppe littéralement l'auditeur.</p> <ul style="list-style-type: none"> • Neo:6 Cinema Utilisez ce mode avec n'importe quel film enregistré en stéréo (TV, DVD, VHS, par exemple). • Neo:6 Music Utilisez ce mode avec n'importe quelle source musicale enregistrée en stéréo (CD, radio, cassette, TV, VHS, DVD, par exemple). • Neo:6 Ce mode utilise le format Neo:6 pour diffuser des sources prévues pour une configuration 5.1 avec une configuration 6.1/7.1. 	STEREO 5.1ch	3.1 5.1 7.1 7.1-SB

Remarque

- *1 Ces modes d'écoute ne peuvent pas être sélectionnés pendant la lecture à partir d'un support USB ou d'un iPod.
- *2 En fonction du signal de canal audio contenus dans la source, les enceintes correspondantes restitueront le son.
- *3 L'ampli-tuner AV peut acheminer le signal DSD depuis HDMI IN. Si la sortie est réglée sur PCM au niveau du lecteur, il est possible d'obtenir un son meilleur selon le lecteur. Dans ce cas, réglez la sortie sur PCM au niveau du lecteur.
- *4 Pour les disques Blu-ray, Dolby Digital est utilisé dans un système d'enceintes 3.1/5.1 canaux.
- *5 DTS est utilisé en fonction de la configuration de l'ampli-tuner AV.
- *6 Si aucune enceinte surround arrière n'est présente, le mode DTS est utilisé.
- *7 S'il n'y a pas d'enceintes arrière surround, Dolby Pro Logic II est utilisé.
- Certains modes d'écoute ne peuvent être sélectionnés avec certains formats de source.

Utilisation du menu principal

Le menu principal vous offre un accès rapide aux réglages que vous utilisez fréquemment. Vous pouvez changer les réglages et afficher les informations courantes.

Les menus OSD apparaissent uniquement si le téléviseur est branché sur la sortie HDMI OUT. Si votre téléviseur est branché à d'autres sorties vidéo, utilisez l'affichage du ampli-tuner AV lorsque vous modifiez les paramètres.

Remarque

- Les menus OSD s'affichent uniquement si :
 - Il n'y a pas d'entrée vidéo, ou
 - L'entrée vidéo est 480p, 576p, 720p, 1080i ou 1080p.

1 Appuyez sur RECEIVER, puis sur HOME.

Le menu principal s'incrusterait sur l'écran du téléviseur.

2 Utilisez ▲/▼ et ENTER pour effectuer la sélection de votre choix.

■ Input

▶ Vous pouvez sélectionner la source d'entrée.

Utilisez ▲/▼ pour sélectionner la source d'entrée désirée. Appuyer sur le bouton **ENTER** permet de commuter sur la source d'entrée sélectionnée.

■ Audio

▶ Vous pouvez changer les réglages suivants : « Bass », « Treble », « PM Bass », « Subwoofer Level », « Center Level », « Audyssey », « Dynamic EQ », « Dynamic Volume », « Late Night », « Music Optimizer » et « Cinema Filter ».

Consultez aussi :

- « Audyssey® » (→ page 41)
- « Utilisation des réglages audio » (→ page 46)

■ Information*1

▶ Vous pouvez afficher les informations des éléments suivants : « **Input** » et « **Output** ».

■ Listening Mode*2

▶ Vous pouvez sélectionner les modes d'écoute regroupés dans les catégories suivantes : « **MOVIE/TV** », « **MUSIC** » et « **GAME** ».

Utilisez ▲/▼ pour sélectionner la catégorie, et

◀/▶ pour sélectionner le mode d'écoute.

Appuyez sur **ENTER** pour commuter sur le mode d'écoute sélectionné.

Remarque

- *1 En fonction de la source d'entrée et du mode d'écoute, tous les canaux présentés ici n'émettent pas tous du son.
- *2 • Ce réglage n'est pas disponible dans les cas suivants :
 – Le réglage « **Audio TV Out** » est configuré sur « **On** » (→ page 45).
 – « **HDMI CEC (RIHD)** » est réglé sur « **On** » (→ page 45) et vous écoutez via les enceintes de votre téléviseur.

Réglage de la luminosité de l'écran

Vous pouvez régler la luminosité de l'écran de l'ampli-tuner AV.

1 Appuyez sur RECEIVER, puis DIMMER à plusieurs reprises pour commuter entre : luminosité normale, faible ou plus faible.

Conseil

- Vous pouvez également utiliser le réglage **DIMMER** de l'ampli-tuner AV.

Utilisation de la minuterie de désactivation automatique

La minuterie de désactivation automatique vous permet de régler l'ampli-tuner AV afin qu'il s'éteigne automatiquement au terme d'un délai spécifié.

1 Appuyez sur RECEIVER, puis SLEEP à plusieurs reprises pour sélectionner le délai de mise en veille.

Le délai avant mise en veille programmée peut être de 10 à 90 minutes par incréments de 10 minutes.

Le témoin **SLEEP** apparaît sur l'écran du ampli-tuner AV lorsque la minuterie de désactivation automatique est activée. Le délai de mise en veille programmée apparaît sur l'afficheur pendant environ 5 secondes, avant de laisser la place aux informations précédemment affichées.

Conseil

- Si vous devez désactiver la minuterie de désactivation automatique, appuyez plusieurs fois sur le bouton **SLEEP** jusqu'à ce que le témoin **SLEEP** disparaisse.
- Pour vérifier la durée restante avant la mise en veille programmée de l'ampli-tuner AV, appuyez sur **SLEEP**. Veuillez noter que si vous appuyez de nouveau sur **SLEEP** lorsque le temps affiché est inférieur ou égal à 10 minutes, la minuterie s'éteint.

Activation du mode sourdine de l'Ampli-tuner AV

Vous pouvez couper provisoirement le son de l'ampli-tuner AV.

1 Appuyez sur RECEIVER, puis sur MUTING.

Le son est coupé et le témoin **MUTING** clignote sur l'écran du ampli-tuner AV.

Conseil

- Pour réactiver le son, appuyez de nouveau sur **MUTING** ou réglez le volume.
- La coupure du son est automatiquement désactivée lorsque l'ampli-tuner AV est mis en veille.



Affichage des informations relatives à la source

Vous pouvez afficher diverses informations concernant la source d'entrée sélectionnée.

- 1 Appuyez sur **RECEIVER**, puis sur **DISPLAY** à plusieurs reprises pour parcourir les informations disponibles.

Conseil

- Vous pouvez également utiliser la touche **DISPLAY** de l'ampli-tuner AV.

Les informations suivantes s'affichent généralement.

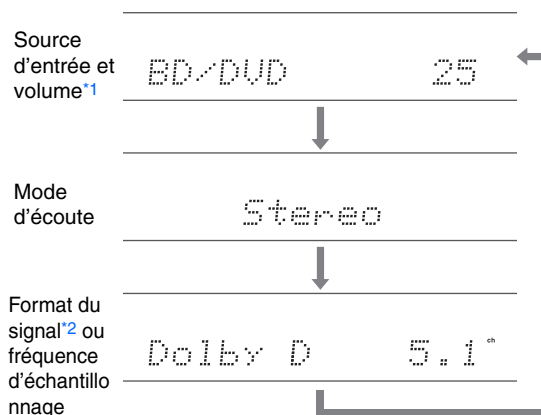

*1 Lorsque vous utilisez la radio AM ou FM, la bande de fréquences, le numéro de station pré-réglée et la fréquence s'affichent.

*2 Si le signal d'entrée est numérique, le format du signal s'affiche. Les informations s'affichent pendant environ trois secondes, avant de laisser la place aux informations précédemment affichées.

Modification de l'affichage de l'entrée

Lorsque vous branchez un élément Onkyo compatible **RI**, vous devez configurer l'affichage d'entrée afin que **RI** fonctionne correctement.

- 1 Modifiez le nom du sélecteur d'entrée sur « **DOCK** » ou « **TAPE** ».

Conseil

- Consultez « **Name** » dans « 8. Source Setup (Réglage de source) » pour modifier le nom (→ [page 43](#)).

Remarque

- « **DOCK** » et « **TAPE** » ne peuvent pas être choisis pour le sélecteur d'entrée en même temps.
- Saisissez le code de télécommande approprié avant d'utiliser la télécommande pour la première fois (→ [page 53](#)).

Utilisation de Music Optimizer

La fonction Music Optimizer optimise la qualité du son des fichiers musicaux compressés.

- 1 Appuyez sur **MUSIC OPTIMIZER** sur le panneau avant.

Le témoin **M.Opt** s'affiche sur l'écran du ampli-tuner AV.

Conseil

- Vous pouvez également utiliser la touche **HOME**.
- Consultez « Music Optimizer » pour toute information complémentaire (→ [page 47](#)).

Utilisation d'un casque

- 1 Branchez un casque stéréo doté d'une fiche standard (ø 6,3 mm) sur la prise **PHONES**.

Remarque

- Baissez toujours le volume sonore avant de brancher votre casque.
- Les enceintes sont désactivées lorsque la fiche du casque insérée dans la prise **PHONES**. (À noter que les enceintes de la Zone 2 ne sont pas désactivées.)
- Lorsque vous branchez un casque, le mode d'écoute passe automatiquement sur Stereo, à moins qu'il ne soit déjà réglé sur Stereo, Mono ou Direct.
- Si vous raccordez un iPod ou un iPhone au port **USB** de l'ampli-tuner AV, aucun son n'est reproduit depuis la prise du casque.

Enregistrement

Cette section explique comment enregistrer la source d'entrée sélectionnée sur un appareil doté d'une fonction d'enregistrement.

Enregistrement AV

Les sources audio peuvent être enregistrées sur un enregistreur audio (magnétophone, platine à cassette, CDR, enregistreur de MD). Les sources vidéo peuvent être enregistrées sur un enregistreur vidéo (magnétoscope, graveur DVD, par exemple).

- 1 Utilisez les boutons du sélecteur d'entrée pour sélectionner la source que vous souhaitez enregistrer.

Vous pouvez regarder la source pendant l'enregistrement. La commande **MASTER VOLUME** de l'ampli-tuner AV n'a aucun effet sur l'enregistrement.

- 2 Commencez l'enregistrement sur votre enregistreur.

- 3 Lancez la lecture sur votre appareil source.

Si vous modifiez la source d'entrée pendant l'enregistrement, la nouvelle source d'entrée sera enregistrée.

Menu de configuration OSD

Les menus de configuration constituent un moyen pratique pour modifier les différents réglages de l'ampli-tuner AV. Les réglages sont organisés en 10 catégories.

Les menus OSD apparaissent uniquement si le téléviseur est branché sur la sortie HDMI OUT. Si votre téléviseur est branché à d'autres sorties vidéo, utilisez l'affichage du ampli-tuner AV lorsque vous modifiez les paramètres.

Cette section décrit la procédure d'utilisation de la télécommande, sauf mention contraire.

Remarque

- Les menus OSD s'affichent uniquement si :
 - Il n'y a pas d'entrée vidéo, ou
 - L'entrée vidéo est 480p, 576p, 720p, 1080i ou 1080p.

Procédures courantes dans le menu de configuration

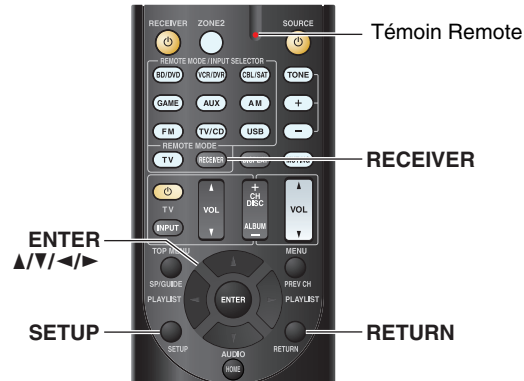

- Appuyez sur **RECEIVER**, puis sur **SETUP**.
- Utilisez **▲/▼** pour sélectionner un élément du menu, puis appuyez sur **ENTER**.
- Utilisez **▲/▼** pour sélectionner une cible de réglage, et utilisez **◀/▶** pour modifier le réglage.
Appuyez sur **SETUP** pour fermer le menu.
Appuyez sur **RETURN** pour revenir au menu précédent.

Remarque

- Cette procédure peut également être effectuée à l'aide de **SETUP**, des curseurs et **ENTER** de l'ampli-tuner AV.
- Lors de la Correction de pièce et configuration des enceintes Audyssey 2EQ®, les messages et autres qui sont affichés sur l'écran du téléviseur apparaissent sur l'afficheur de l'ampli-tuner AV.

Notes explicatives

- Menu
- Subwoofer
- Yes/No

- Sélection du menu
- Configuration d'une cible
- Options de réglage (configuration de réglage par défaut soulignée)

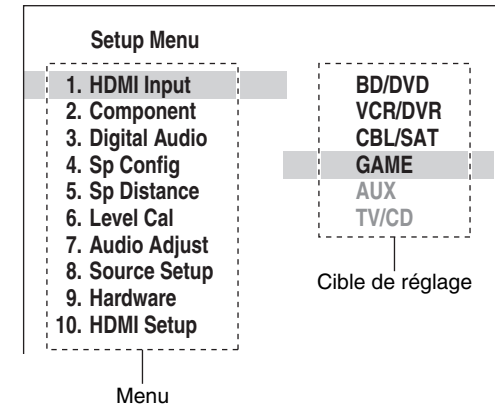

Éléments du menu de configuration

Élément du menu	Cible de réglage
1. HDMI Input (→ page 37)	BD/DVD
	VCR/DVR
	CBL/SAT
	GAME
	AUX
	TV/CD
2. Component (→ page 37)	BD/DVD
	VCR/DVR
	CBL/SAT
	GAME
	AUX
	TV/CD
3. Digital Audio (→ page 38)	BD/DVD
	VCR/DVR
	CBL/SAT
	GAME
	AUX
	TV/CD
4. Sp Config (→ page 38)	Powered Zone 2
	Subwoofer
	Front
	Center
	Surround
	Front High
	Surround Back
	Surround Back Ch
	Crossover
	Double Bass

Élément du menu	Cible de réglage	
5. Sp Distance (→ page 39)	Unit	
	Left	
	Front High Left	
	Center	
	Front High Right	
	Right	
	Surround Right	
	Surr Back Right	
	Surr Back Left	
	Surround Left	
	Subwoofer	
	6. Level Cal (→ page 40)	Left
		Front High Left
		Center
Front High Right		
Right		
Surround Right		
Surr Back Right		
Surr Back Left		
Surround Left		
Subwoofer		
7. Audio Adjust (→ page 40)		Input Ch (Mux)
		Input Ch (Mono)
		Panorama
		Dimension
	Center Width	
	Height Gain	
	Dolby EX	
	Center Image	
	Listening Angle	

Élément du menu	Cible de réglage
8. Source Setup (→ page 41)	Audyssey
	Dynamic EQ [Reference Level]
	Dynamic Volume
	A/V Sync
	Name
	Audio Selector [Fixed Mode]
9. Hardware (→ page 44)	Volume OSD
	Remote ID
	AM/FM Freq Step
	Auto Standby [HDMI Through]
10. HDMI Setup (→ page 45)	HDMI CEC (RIHD)
	HDMI Through
	Audio TV Out
	Audio Return Ch
	LipSync



1. HDMI Input (Entrée HDMI)



Menu HDMI Input

Si vous branchez un appareil vidéo à une entrée HDMI, vous devez affecter cette entrée à un sélecteur d'entrée. Par exemple, si vous raccordez votre lecteur Blu-ray/DVD à l'entrée **HDMI IN 2**, vous devez affecter l'entrée « **HDMI2** » au sélecteur d'entrée « **BD/DVD** ».

Voici les affectations par défaut.

Sélecteur d'entrée	Affectation par défaut
BD/DVD	HDMI1
VCR/DVR	HDMI2
CBL/SAT	HDMI3
GAME	HDMI4
AUX	-----
TV/CD	-----

■ BD/DVD, VCR/DVR, CBL/SAT, GAME, AUX, TV/CD

▶ HDMI1, HDMI2, HDMI3, HDMI4 :

Sélectionnez l'entrée à laquelle un appareil vidéo est raccordé.

▶ ----- :

Sélectionnez si vous n'utilisez pas la sortie **HDMI OUT**.

Aucune entrée HDMI ne peut être affectée plus d'un sélecteur d'entrée. Quand les **HDMI1 - HDMI4** ont déjà été affectées, vous devez d'abord régler les sélecteurs d'entrée non utilisés sur « ----- » sinon vous ne pourrez pas affecter **HDMI1 - HDMI4** au sélecteur d'entrée.

Remarque

- Si aucun appareil vidéo n'est branché sur la sortie HDMI (même si l'entrée HDMI a été affectée), l'ampli-tuner AV sélectionne la source vidéo en fonction du réglage de « 2. Component (Entrée vidéo composantes) ».
- Lorsqu'une entrée **HDMI IN** est affectée à un sélecteur d'entrée en utilisant la procédure expliquée ici, la même entrée **HDMI IN** est prioritairement configurée dans « 3. Digital Audio (Entrée audio numérique) » (→ [page 38](#)). Dans ce cas, si vous souhaitez utiliser l'entrée audio coaxiale ou optique, procédez à la sélection appropriée dans le réglage de « **Audio Selector** » (→ [page 43](#)).
- N'attribuez pas une entrée **HDMI IN** au sélecteur **TV/CD** lorsque « **HDMI CEC (RIHD)** » est réglé sur « **On** » (→ [page 45](#)), sinon l'opération CEC (Consumer Electronics Control) appropriée n'est pas garantie.
- Si vous réglez « ----- » sur un sélecteur d'entrée déjà sélectionné dans « **HDMI Through** » (→ [page 45](#)), le réglage « **HDMI Through** » est automatiquement commuté sur « **Off** ».

2. Component (Entrée vidéo composantes)



Menu Component

Si vous branchez un appareil vidéo à une entrée vidéo composantes, vous devez affecter cette entrée à un sélecteur d'entrée. Par exemple, si vous raccordez votre lecteur Blu-ray/DVD à l'entrée **COMPONENT VIDEO IN 2**, vous devez affecter l'entrée « **IN2** » au sélecteur d'entrée « **BD/DVD** ».

Voici les affectations par défaut.

Sélecteur d'entrée	Affectation par défaut
BD/DVD	IN1
VCR/DVR	-----
CBL/SAT	IN2
GAME	-----
AUX	-----
TV/CD	-----

■ BD/DVD, VCR/DVR, CBL/SAT, GAME, AUX, TV/CD

▶ IN1, IN2 :

Sélectionnez l'entrée à laquelle un appareil vidéo est raccordé.

▶ ----- :

Sélectionnez si vous n'utilisez pas la sortie **COMPONENT VIDEO OUT**.

Remarque

- Le sélecteur « **TUNER** » ne peut être affecté et est réservé à l'option « ----- ».



3. Digital Audio (Entrée audio numérique)



Menu

Digital Audio

Si vous raccordez un périphérique à une entrée audio numérique, vous devez affecter cette entrée à un sélecteur d'entrée. Par exemple, si vous raccordez votre lecteur CD à l'entrée **COAXIAL IN 1**, vous devez affecter « **COAXIAL1** » au sélecteur d'entrée « **TV/CD** ».

Voici les affectations par défaut.

Sélecteur d'entrée	Affectation par défaut
BD/DVD	COAXIAL1
VCR/DVR	-----
CBL/SAT	COAXIAL2
GAME	-----
AUX	-----
TV/CD	OPTICAL

■ BD/DVD, VCR/DVR, CBL/SAT, GAME, AUX, TV/CD

▶ COAXIAL1, COAXIAL2, OPTICAL:

Sélectionnez l'entrée à laquelle un appareil vidéo est raccordé.

▶ -----:

Sélectionnez si l'appareil est raccordé à une entrée audio analogique.

Remarque

- Lorsqu'une entrée **HDMI IN** est affectée à un sélecteur d'entrée en « **HDMI Input** » (→ [page 37](#)), la même entrée **HDMI IN** est prioritairement configurée dans cette affectation. Dans ce cas, si vous souhaitez utiliser l'entrée audio coaxiale ou optique, procédez à la sélection appropriée dans « **Audio Selector** » (→ [page 43](#)).
- Les taux d'échantillonnage disponibles pour des signaux PCM (stéréo/mono) d'une entrée numérique (optique et coaxiale) sont 32/44,1/48/88,2/96 kHz/16, 20, 24 bits.

4. Sp Config (Configuration d'enceintes)



Menu

Sp Config

Certains des paramètres mentionnés dans cette section sont réglés automatiquement par la fonction Correction de pièce et Configuration des enceintes de Audyssey 2EQ® (→ [page 25](#)).

Ici, vous pouvez vérifier les réglages effectués par la Correction de pièce et Configuration des enceintes de Audyssey 2EQ ou les effectuer manuellement, ce qui peut être utile si vous modifiez l'une des enceintes raccordées après avoir utilisé la fonction Correction de pièce et Configuration des enceintes de Audyssey 2EQ.

Cette section explique comment spécifier les enceintes à connecter et leur taille.

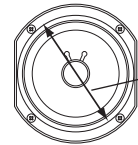

Diamètre du cône

Pour des enceintes dont le diamètre du cône est supérieur à 16 cm, spécifiez **Large** (pleine bande). Pour ceux d'un diamètre inférieur, spécifiez **Small** (crossover par défaut 100 Hz).

La fréquence de crossover peut être modifiée dans « Crossover (Fréquence de crossover) » (→ [page 39](#)).

Remarque

- Ces réglages ne sont pas disponibles dans les cas suivants :
 - Un casque est raccordé.
 - Le réglage « **Audio TV Out** » est configuré sur « **On** » (→ [page 45](#)).
 - « **HDMI CEC (RIHD)** » est réglé sur « **On** » (→ [page 45](#)) et vous écoutez via les enceintes de votre téléviseur.

■ Powered Zone 2

- ▶ **No**
- ▶ **Yes** :

Vous pouvez utiliser des enceintes en Zone 2. (Zone 2 amplifiée activée).

Remarque

- Si le réglage de la « **Powered Zone 2** » est configuré sur « **Yes** » et que la Zone 2 est activée, vous ne pouvez pas utiliser les enceintes surround arrière et avant hautes.

■ Subwoofer

- ▶ **Yes**
- ▶ **No**

■ Front

- ▶ **Small**
- ▶ **Large** :

À sélectionner en fonction du diamètre du cône.

Remarque

- Si le paramètre « **Subwoofer** » est réglé sur « **No** », ce paramètre est réglé sur « **Large** ».

■ Center*1, Surround*1

- ▶ **Small**
- ▶ **Large** :

À sélectionner en fonction du diamètre du cône.

- ▶ **None**

■ Front High*2*3*4

- ▶ **Small**
- ▶ **Large** :

À sélectionner en fonction du diamètre du cône.

- ▶ **None**

■ Surround Back*2*3*5

- ▶ **Small**
- ▶ **Large** :

À sélectionner en fonction du diamètre du cône.

- ▶ **None**

Remarque

- *1 Si le paramètre « **Front** » est réglé sur « **Small** », l'option « **Large** » ne peut être sélectionnée.
- *2 Si le paramètre « **Surround** » est réglé sur « **None** », ce paramètre ne peut être sélectionné.
- *3 Si le paramètre « **Surround** » est réglé sur « **Small** », vous ne pouvez pas sélectionner l'option « **Large** ».
- *4 Si le paramètre « **Surround Back** » n'est pas réglé sur « **None** », ce paramètre est réglé sur « **None** ».
- *5 Si le paramètre « **Front High** » n'est pas réglé sur « **None** », ce paramètre est réglé sur « **None** ».

Surround Back Ch**► 1ch :**

À sélectionner si une seule enceinte surround arrière est branchée.

► 2ch :

À sélectionner si deux enceintes surround arrière (gauche et droite) sont raccordées au système.

Remarque

- Si le paramètre « **Surround Back** » est réglé sur « **None** » ce paramètre ne peut pas être sélectionné.
- Si le paramètre « **Powered Zone 2** » est réglé sur « **Yes** » et que la Zone 2 est activée, ce paramètre ne peut pas être sélectionné.

Crossover (Fréquence de crossover)

Ce paramètre est utile aux enceintes que vous avez spécifiées comme « **Small** » dans la « 4. Sp Config (Configuration d'enceintes) » (→ [page 38](#)). Pour obtenir le meilleur résultat de votre système d'enceintes au niveau des graves, vous devez régler la fréquence de crossover en fonction de la taille et de la distorsion de fréquence de vos enceintes.

► **40Hz, 50Hz, 60Hz, 70Hz, 80Hz, 90Hz, 100Hz, 120Hz, 150Hz, 200Hz**

Utilisez le diamètre des plus petites enceintes de votre système lors de la sélection de la fréquence de crossover.

Diamètre du cône de l'enceinte	Fréquence de crossover
Plus de 20 cm	40/50/60 Hz*1
16 à 20 cm	70/80/90 Hz*1
13 à 16 cm	100 Hz
9 à 13 cm	120 Hz
Moins de 9 cm	150/200 Hz*1

*1 Sélectionnez le paramètre approprié à l'enceinte.

Remarque

- Pour un réglage plus précis, recherchez la distorsion de fréquence dans les manuels fournis avec vos enceintes et procédez au réglage de manière appropriée.
- Sélectionnez une fréquence de crossover supérieure si vous souhaitez obtenir davantage de son du subwoofer.

Double Bass

Ce paramètre n'est **PAS** réglé automatiquement par la Correction de pièce et de configuration automatique des enceintes Audyssey 2EQ® (→ [page 25](#)).

► On**► Off**

Activez ce réglage pour amplifier les basses en renforçant les sons graves transmis par les canaux avant gauche, droit et central au subwoofer.

Remarque

- Lorsque le paramètre « **Subwoofer** » est réglé sur « **No** » ou le paramètre « **Front** » sur « **Small** », ce paramètre est réglé sur « **Off** » (→ [page 38](#)).
- Ce paramètre est automatiquement réglé sur « **On** » lorsque les paramètres « **Subwoofer** » et « **Front** » sont réglés sur « **Yes** » et « **Large** » respectivement pour la première fois.

5. Sp Distance (Distance des enceintes)**Menu****Sp Distance**

Ce paramètre est réglé automatiquement par la Correction de pièce et de configuration automatique des enceintes de Audyssey 2EQ (→ [page 25](#)).

Ici, vous pouvez spécifier la distance entre chacune des enceintes et la position d'écoute de manière à ce que le son de chaque enceinte arrive aux oreilles de chaque auditeur de la manière souhaitée par l'ingénieur du son.

Remarque

- Ces réglages ne sont pas disponibles dans les cas suivants :
 - Un casque est raccordé.
 - Le réglage « **Audio TV Out** » est configuré sur « **On** » (→ [page 45](#)).
 - « **HDMI CEC (RIHD)** » est réglé sur « **On** » (→ [page 45](#)) et vous écoutez via les enceintes de votre téléviseur.

Unit**► feet :**

Les distances peuvent être réglées en pieds. Plage de valeurs : **1ft à 30ft** par pas de 1 pied.

► meters :

Les distances peuvent être réglées en mètres. Plage de valeurs : **0.3m à 9.0m** par pas de 0,3 mètre.

Left, Front High Left, Center, Front High Right, Right, Surround Right, Surr Back Right, Surr Back Left, Surround Left, Subwoofer

► Spécifiez la distance entre chacune des enceintes et la position d'écoute.

Remarque

- Les enceintes que vous avez réglées sur « **No** » ou « **None** » dans « 4. Sp Config (Configuration d'enceintes) » (→ [page 38](#)) ne peuvent pas être sélectionnées.
- Si le réglage de la « **Powered Zone 2** » est configuré sur « **Yes** » et que la Zone 2 est activée, vous ne pouvez pas utiliser les enceintes surround arrière et avant hautes.



6. Level Cal (Calibrage du niveau)



Menu Level Cal

Ce paramètre est réglé automatiquement par la Correction de pièce et de configuration automatique des enceintes de Audyssey 2EQ® (→ [page 25](#)).

Ici, vous pouvez régler le niveau sonore de chaque enceinte à l'aide du testeur de tonalité intégré de manière à ce que le volume de chaque enceinte soit le même au niveau de la position d'écoute.

Remarque

- Ces réglages ne peuvent pas être utilisés dans les cas suivants :
 - Un casque est raccordé.
 - Le réglage « **Audio TV Out** » est configuré sur « **On** » (→ [page 45](#)).
 - « **HDMI CEC (RIHD)** » est réglé sur « **On** » (→ [page 45](#)) et vous écoutez via les enceintes de votre téléviseur.
 - L'ampli-tuner AV est en mode sourdine.

■ Left, Front High Left, Center¹, Front High Right, Right, Surround Right, Surr Back Right, Surr Back Left, Surround Left

▶ -12 dB à 0 dB à +12 dB par pas de 1 dB.

■ Subwoofer¹

▶ -15 dB à 0 dB à +12 dB par pas de 1 dB.

Remarque

- Les enceintes que vous avez réglées sur « **No** » ou « **None** » dans « 4. Sp Config (Configuration d'enceintes) » (→ [page 38](#)) ne peuvent pas être sélectionnées.
- Si le réglage de la « **Powered Zone 2** » est configuré sur « **Yes** » et que la Zone 2 est activée, vous ne pouvez pas utiliser les enceintes surround arrière et avant hautes.
- ¹ Pour l'enceinte centrale et le subwoofer (caisson de basses), les réglages de niveau réalisés à l'aide du menu principal sont enregistrés comme réglages par défaut dans ce menu (→ [page 46](#)).

Conseil

- Si vous utilisez un sonomètre portable, réglez le niveau sonore de chaque enceinte de manière à ce que la valeur mesurée au niveau de la position d'écoute soit de 75 dB SPL (pondération C, mesure lente).

7. Audio Adjust (Réglage audio)



Menu Audio Adjust

Grâce aux fonctions et aux réglages Ajustement audio, vous pouvez régler le son et les modes d'écoute selon vos préférences.

Multiplex/Mono

■ Multiplex

Input Ch (Mux)

- ▶ Main
- ▶ Sub
- ▶ Main/Sub

Ce réglage détermine le canal d'une source multiplex stéréo qui est restitué. À utiliser pour sélectionner des canaux ou des langues audio avec des sources multiplex, des émissions de télévision multilingues, etc.

■ Mono

Input Ch (Mono)

- ▶ Left + Right
- ▶ Left
- ▶ Right

Ce réglage spécifie le canal à utiliser pour la lecture d'une source numérique à deux canaux, telle que Dolby Digital, ou source PCM/analogique à deux canaux avec le mode d'écoute Mono.

Dolby

■ PL IIX Music (2ch Input)

Ces réglages ne s'appliquent qu'aux sources stéréo à 2 canaux.

Si vous n'utilisez pas d'enceintes surround arrière, ces réglages s'appliquent au Dolby Pro Logic II, et non au Dolby Pro Logic IIX.

Panorama

- ▶ **On**
- ▶ **Off**

Grâce à ce réglage, vous pouvez élargir l'image stéréo avant lorsque vous utilisez le mode d'écoute Dolby Pro Logic IIX Music.

Dimension

▶ -3 à 0 à +3

Grâce à ce réglage, vous pouvez déplacer le champ sonore vers l'avant ou vers l'arrière lorsque vous utilisez le mode d'écoute Dolby Pro Logic IIX Music. Des valeurs supérieures permettent de déplacer le champ sonore vers l'arrière. Des valeurs inférieures permettent de le déplacer vers l'avant.

Si l'image stéréo semble trop large ou si le son surround est trop important, déplacez le champ sonore vers l'avant pour améliorer la balance. Inversement, si l'image stéréo ressemble à une image mono ou si vous n'entendez pas suffisamment le son surround, déplacez-le vers l'arrière.

Center Width

▶ 0 à 3 à 7

Grâce à ce réglage, vous pouvez ajuster la largeur du son par rapport à l'enceinte centrale lorsque vous utilisez le mode d'écoute Dolby Pro Logic IIX Music. En règle générale, si vous utilisez une enceinte centrale, le son du canal central n'est restitué que par l'enceinte centrale. (Si vous n'utilisez pas d'enceinte centrale, le son du canal central est réparti entre les enceintes avant gauche et droite pour créer une enceinte centrale virtuelle). Ce réglage contrôle le mixage avant gauche, avant droit et central, et vous permet de régler l'intensité du son du canal central.

■ PL IIz Height Gain

- ▶ **Low**
- ▶ **Mid**
- ▶ **High**

La commande de hauteur du gain en Dolby Pro Logic IIz permet à l'auditeur de sélectionner l'intensité du bien appliquer aux enceintes avant hautes. Il y a trois réglages, « **Low** », « **Mid** » et « **High** », et les enceintes avant hautes sont accentuées dans cet ordre. Bien que « **Mid** » correspondent aux réglages d'écoute par défaut, l'auditeur est en mesure d'ajuster la commande de hauteur de gain selon ses goûts personnels.

Remarque

- Si les paramètres « **Front High** » sont réglés sur « **None** » (→ [page 38](#)), ce paramètre ne peut pas être sélectionné.
- Si le paramètre « **Powered Zone 2** » est réglé sur « **Yes** » et que la Zone 2 est activée, ce paramètre ne peut pas être sélectionné.

■ Dolby EX

- ▶ **Auto** :
Si le signal de la source contient une balise Dolby EX, le mode d'écoute Dolby EX est utilisé.
- ▶ **Manual** :
Vous pouvez sélectionner n'importe quel mode d'écoute disponible.

Ce paramètre détermine la manière dont les signaux codés en Dolby EX sont traités. Ce paramètre n'est pas disponible si aucune enceinte surround arrière n'est raccordée. Ce paramètre n'est disponible qu'avec les modes d'écoute Dolby Digital, Dolby Digital Plus et Dolby TrueHD.

Remarque

- Si le paramètre « **Surround Back** » est réglé sur « **None** » (→ [page 38](#)), ce paramètre ne peut pas être sélectionné.
- Si le paramètre « **Powered Zone 2** » est réglé sur « **Yes** » et que la Zone 2 est activée, ce paramètre ne peut pas être sélectionné.

DTS

■ Neo:6 Music

Center Image

- ▶ **0 à 2** à **5**

Le mode d'écoute DTS Neo:6 Music crée un son surround à six canaux à partir de sources stéréo à deux canaux. Grâce à ce réglage, vous pouvez spécifier le degré d'atténuation de la sortie des canaux avant gauche et droite afin de créer un canal central.

Changer la valeur de « **0** » à « **5** » étend le son du canal central à gauche et à droite (extérieur).

Theater-Dimensional

■ Listening Angle

- ▶ **Wide** :
À sélectionner si l'angle d'écoute est supérieur à 30 degrés.
- ▶ **Narrow** :
À sélectionner si l'angle d'écoute est inférieur à 30 degrés.

Grâce à ce réglage, vous pouvez optimiser le mode d'écoute Theater-Dimensional en spécifiant l'angle des enceintes avant gauche et droite par rapport à la position d'écoute. Idéalement, les enceintes avant gauche et droite doivent être à égale distance de la position d'écoute et à un angle proche de l'un des deux réglages disponibles.

Enceinte avant gauche Enceinte avant droite

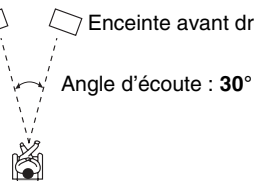

Remarque

- Pour des résultats optimaux, nous recommandons de régler « **Narrow** » sur 20° et « **Wide** » sur 40°.

8. Source Setup (Réglage de source)



Les éléments peuvent être réglés individuellement pour chaque sélecteur d'entrée.

Préparation

Pressez les boutons du sélecteur d'entrée pour sélectionner une source d'entrée.

Menu

Source Setup

Audyssey®

La tonalité de chaque enceinte est réglée automatiquement par la Correction de pièce et Configuration automatique des enceintes de Audyssey 2EQ®. Pour activer les réglages suivants, vous devez d'abord procéder à la correction de pièce et de configuration des enceintes effectuées (→ [page 25](#)).

- Ces technologies ne peuvent pas être utilisées si :
 - Un casque est raccordé ou
 - Le mode d'écoute est sélectionné ou
 - Le sélecteur d'entrée **USB** est sélectionné.

■ Audyssey

- ▶ **Off**
- ▶ **Movie**:
Sélectionnez ce réglage ceci pour des films.
Le témoin **Audyssey** s'allume.
- ▶ **Music**:
Sélectionnez ce réglage ceci pour de la musique.
Le témoin **Audyssey** s'allume.

Remarque

- Si « **Audyssey Quick Start** » a été utilisé pour la mesure, il n'est pas possible de sélectionner « **Audyssey** ».
- L'égalisation Audyssey ne fonctionne pas avec des sources DSD.

■ Dynamic EQ

▶ Off

▶ On:

Audyssey Dynamic EQ® est activé.

Le témoin **Dynamic EQ** s'allume.

Grâce à Audyssey Dynamic EQ, vous pouvez profiter d'un son superbe, même à de faibles volumes d'écoute.

Audyssey Dynamic EQ résout les problèmes de détérioration de la qualité du son lorsque le volume diminue en tenant compte de la perception humaine et de l'acoustique de la pièce. Pour ce faire, il sélectionne la bonne fréquence de distorsion et les niveaux sonores surround appropriés sur le moment afin que le son soit restitué tel qu'il a été créé, et ce, quel que soit le volume sonore et pas uniquement au niveau de référence.

■ Reference Level

Audyssey Dynamic EQ Décalage du niveau de référence

▶ 0 dB:

Ceci doit être sélectionné pour les films.

▶ 5 dB:

Sélectionnez ce réglage pour les contenus ayant une plage dynamique très étendue, tels que la musique classique.

▶ 10 dB:

Sélectionnez ce réglage pour le jazz ou tout autre musique ayant une plage dynamique étendue. Ce réglage devrait également être sélectionné pour les contenus TV car ils sont en général mixés à 10 dB sous la référence des films.

▶ 15 dB:

Sélectionnez ce réglage pour la musique pop/rock ou tout autre programme mixé à des niveaux d'écoute très élevés et ayant une plage dynamique comprimée.

Les films sont mixés dans des pièces calibrées pour le niveau de référence des films. Pour obtenir le même niveau de référence dans un système de home-cinéma, le niveau de chaque enceinte doit être ajusté de façon à ce que le bruit rose de -30 dBFS à largeur de bande limitée (500 Hz à 2000 Hz) produise un niveau de pression acoustique de 75 dB au niveau de la position d'écoute. Un système de home-cinéma calibré automatiquement par Audyssey 2EQ® lit au niveau de référence quand la

commande principale du volume est réglée sur la position 0 dB. À ce niveau, vous pouvez entendre le son tel que les mixeurs l'ont entendu.

Audyssey Dynamic EQ est référencé au niveau de son standard des films. Il effectue des ajustements pour maintenir la réponse de référence et l'enveloppement surround lorsque le volume est réduit en dessous de 0 dB. Cependant, le niveau de référence des films n'est pas toujours utilisé dans les contenus musicaux ou autres que des films. Audyssey Dynamic EQ Reference Level Offset fournit trois décalages depuis le niveau de référence des films (5 dB, 10 dB, et 15 dB) qui peuvent être sélectionnés lorsque le niveau sonore du contenu n'est pas dans la norme.

Remarque

- Si le paramètre « **Dynamic EQ** » est configuré sur « **Off** », cette technologie ne peut pas être utilisée.

■ Dynamic Volume

▶ Off

▶ Light:

Active le mode Light Compression.

▶ Medium:

Active le mode Medium Compression.

▶ Heavy:

Active le mode Heavy Compression. Ce réglage est celui qui a le plus d'influence sur le volume. Il affaiblit les parties fortes, telles que les explosions, et accentue les parties calmes afin qu'elles puissent être audibles.

Remarque

- Si vous activez Dynamic Volume, « **Dynamic EQ** » est réglé sur « **On** ». Le témoin **Dynamic Vol** s'allume.
- Lorsque « **Dynamic EQ** » est réglé sur « **Off** », « **Dynamic Volume** » commute automatiquement sur « **Off** ».

À propos de Audyssey Dynamic EQ®

Audyssey Dynamic EQ résout les problèmes de détérioration de la qualité du son lorsque le volume diminue en tenant compte de la perception humaine et de l'acoustique de la pièce. Dynamic EQ sélectionne la distorsion de fréquence et les niveaux de surround appropriés à chaque instant, et ce, quel que soit le volume sonore sélectionné par l'utilisateur. On obtient une bonne réponse des graves, une tonalité équilibrée et un effet surround qui reste constant malgré les changements de volume.

Dynamic EQ combine les informations des niveaux de source entrants aux niveaux sonores réellement restitués dans la pièce, ce qui est une condition nécessaire pour offrir une solution de correction de l'intensité sonore. Audyssey Dynamic EQ travaille en tandem avec Audyssey 2EQ® pour offrir un son équilibré à chaque auditeur, quel que soit le volume sonore.

À propos de Audyssey Dynamic Volume®

Audyssey Dynamic Volume résout les problèmes dus aux variations de volume sonore entre les émissions de télévision, la publicité et les passages forts ou plus faibles des films. Dynamic Volume se réfère au réglage de volume défini par l'utilisateur, puis surveille en temps réel la manière dont le volume sonore de l'émission est perçu par les auditeurs afin de décider si une modification du volume sonore est nécessaire ou non. Chaque fois que cela est nécessaire, Dynamic Volume procède à des ajustements rapides ou progressifs du volume pour maintenir le niveau de lecture souhaité tout en optimisant la plage dynamique.

Audyssey Dynamic EQ est intégré à Dynamic Volume afin que le volume de lecture, la réponse des graves perçue, l'équilibre de la tonalité, l'effet surround et la clarté des dialogues soient ajustés automatiquement et restent les mêmes lorsque l'auditeur regarde un film, change de chaîne ou passe d'un son stéréo à un son surround.

A/V Sync

■ A/V Sync

▶ **0 ms à 400 ms** par pas de 10 millisecondes.

Lorsque vous utilisez un balayage progressif sur votre lecteur Blu-ray/DVD, il se peut que le son et l'image soient décalés. Grâce à ce réglage, vous pouvez corriger ce décalage en retardant les signaux audio.

Appuyez sur **ENTER** pour voir l'image du téléviseur lors du réglage du délai lorsque la source vidéo est restituée sur **HDMI OUT**.

Pour revenir à l'écran précédent, appuyez sur **RETURN**.

La plage des valeurs que vous pouvez ajuster dépend du fait que votre téléviseur ou votre écran prend en charge HDMI Lip Sync et que le paramètre « **LipSync** » est réglé sur « **On** » ou non (→ [page 46](#)).

Remarque

- La fonction A/V Sync est désactivée lorsque le mode d'écoute Direct est utilisé avec une source d'entrée analogique.

Nom préréglé pour le sélecteur d'entrée

■ Name

▶ **---**, **Blu-ray**, **DVD**, **HD DVD**, **VCR**, **DVR**, **Tivo**, **CableSTB**, **SAT STB**, **PS3**, **Wii**, **Xbox**, **PC**, **TV**, **CD**, **TAPE**, **iPod**, **DOCK** :

Pour réinitialiser aux valeurs par défaut « **---** ».

Vous pouvez saisir un nom préréglé pour chaque sélecteur d'entrée afin de les identifier plus facilement. Le nom préréglé apparaît sur l'écran une fois saisi.

Remarque

- Vous ne pouvez pas attribuer un nom préréglé à plusieurs sélecteurs d'entrée.
- Ce paramètre ne peut pas être utilisé avec les sélecteurs d'entrée **AM**, **FM** ou **USB**.

Sélecteur audio

■ Audio Selector

▶ ARC :

Le signal audio du tuner de votre téléviseur peut être envoyé à la sortie **HDMI OUT** de l'ampli-tuner AV.*¹ Grâce à cette sélection, il est possible de sélectionner automatiquement le son du téléviseur en tant que priorité parmi d'autres affectations.

▶ HDMI :

Vous pouvez sélectionner ceci lorsque que l'entrée **HDMI IN** est affectée en tant que source d'entrée. Si les entrées HDMI (**HDMI IN**) et audio numérique (**COAXIAL IN** ou **OPTICAL IN**) ont été affectées, l'entrée HDMI est automatiquement sélectionnée comme une priorité.

▶ COAXIAL :

Vous pouvez sélectionner ceci lorsque que l'entrée **COAXIAL IN** est affectée en tant que source d'entrée. Si les entrées coaxiale et HDMI ont été affectées, l'entrée coaxiale est automatiquement sélectionnée comme une priorité.

▶ OPTICAL :

Vous pouvez sélectionner ceci lorsque que l'entrée **OPTICAL IN** est affectée en tant que source d'entrée. Si les entrées optique et HDMI ont été affectées, l'entrée optique est automatiquement sélectionnée comme une priorité.

▶ Analog :

L'ampli-tuner AV restitue toujours des signaux analogiques.

Vous pouvez définir la priorité de la sortie audio en présence d'entrées numériques et analogiques.

Remarque

- Ce paramètre ne peut être sélectionné que pour une source d'entrée affectée en tant qu'entrée **HDMI IN**, **COAXIAL IN** ou **OPTICAL IN**.

*1 Vous pouvez sélectionner « **ARC** » si vous sélectionnez le sélecteur d'entrée **TV/CD**. Mais vous ne le pouvez pas si vous avez sélectionné « **Off** » dans le réglage de « **Audio Return Ch** » (→ [page 46](#)).

Réglage du signal numérique entrant (Fixed Mode)

■ Fixed Mode

▶ Off :

Le format est détecté automatiquement. Si aucun signal d'entrée numérique n'est présent, l'entrée analogique correspondante est utilisée à la place.

▶ PCM :

Seuls les signaux d'entrée au format PCM 2 canaux seront restitués. Si le signal d'entrée n'est pas au format PCM, l'indicateur **PCM** clignote et un son est émis.

▶ DTS :

Seuls les signaux d'entrée au format DTS (et pas DTS-HD) seront restitués. Si le signal d'entrée n'est pas un signal DTS, l'indicateur **dts** clignote et aucun son n'est émis.

Lorsque « **HDMI** », « **COAXIAL** » ou « **OPTICAL** » est sélectionné dans le réglage « **Audio Selector** », vous pouvez spécifier le type de signal dans « **Fixed Mode** ». Normalement, l'ampli-tuner AV détecte automatiquement le format du signal. Toutefois, si vous rencontrez les problèmes suivants lorsque vous lisez un contenu enregistré au format PCM ou DTS, vous pouvez régler manuellement le format de signal sur PCM ou sur DTS.

- Si le début des pistes d'une source PCM sont coupés, essayez de régler le format sur PCM.
- Si du bruit se fait entendre pendant l'avance ou le retour rapide sur un CD DTS, essayez de régler le format sur DTS.

Remarque

- Le réglage est réinitialisé à la valeur « **Off** » lorsque vous modifiez le réglage dans « **Audio Selector** ».



9. Hardware (Configuration du matériel)



Menu

Hardware

OSD

■ Volume OSD

- ▶ **On**
- ▶ **Off**

Activez ce réglage pour afficher le niveau sonore sur l'écran du téléviseur pendant le réglage.

Remote ID

■ Remote ID

- ▶ **1, 2 ou 3**

Lorsque plusieurs appareils Onkyo sont utilisés dans la même pièce, leurs code d'identification à distance peuvent se chevaucher. Pour différencier l'ampli-tuner AV des autres appareils, vous pouvez modifier son code d'identification à distance de « 1 » à « 2 » ou « 3 ».

Remarque

- Si vous modifiez le code d'identification à distance de l'ampli-tuner AV, n'oubliez pas d'enregistrer le même code dans la télécommande (cf. ci-dessous). Sinon, vous ne pourrez pas le commander avec la télécommande.

Modification du code d'identification de la télécommande

- 1** Tout en maintenant enfoncé le bouton **RECEIVER**, maintenez enfoncé le bouton **SETUP** jusqu'à ce que le témoin Remote s'allume (au bout d'environ 3 secondes).
- 2** Utilisez les boutons numérotés pour saisir le code d'identification **1, 2 ou 3**.
Le témoin Remote clignote deux fois.

Tuner

■ AM/FM Freq Step

- ▶ **10kHz/200kHz :**
- ▶ **9kHz/50kHz :**

Sélectionnez le pas en fréquence en fonction de votre région.

Pour que la syntonisation AM/FM fonctionne correctement, vous devez spécifier le pas en fréquence AM/FM utilisé dans votre région.

Remarque

- Si vous modifiez ce réglage, toutes les stations de radio pré-réglées seront supprimées.

Veille automatique

■ Auto Standby

- ▶ **Off**
- ▶ **On**

Lorsque « **Auto Standby** » est réglé sur « **On** », l'ampli-tuner AV se met automatiquement en mode veille si aucune opération n'est effectuée pendant 30 minutes sans signal d'entrée audio ni vidéo.

« **Auto Standby** » s'affiche sur l'écran du ampli-tuner AV et sur l'OSD 30 secondes avant que la fonction de veille automatique ne se déclenche.

Remarque

- Lorsqu'elle est réglée sur « **On** », la fonction de mise en veille automatique peut s'activer pendant la lecture de certaines sources.
- La fonction de veille automatique ne fonctionne pas lorsque la Zone 2 est activée.

■ HDMI Through

- ▶ **Off**
- ▶ **On**

Ce paramètre active ou désactive la veille automatique lorsque la fonction HDMI Through est activée en détectant le signal d'entrée audio/vidéo.

Lorsque ce paramètre est réglé sur « **On** », l'ampli-tuner AV se met automatiquement en mode veille si aucun signal audio ou vidéo n'est entré pendant 30 minutes lorsque la fonction HDMI Through est activée.

Lorsque ce paramètre est réglé sur « **Off** », l'état de la fonction HDMI Through quel que soit le signal d'entrée audio/vidéo.

Conseil

- Il est possible de passer en mode veille en paramétrant « **HDMI CEC (RIHD)** » sur « **On** » et en utilisant un appareil compatible CEC quel que soit le réglage mentionné ci-dessus. Consultez « **HDMI CEC (RIHD)** » dans « 10. HDMI Setup (Réglage HDMI) » pour les opérations liées.
- Lorsque la fonction HDMI Through est activée, la consommation électrique augmente légèrement.

Remarque

- Ce paramètre est fixé sur « **Off** » lorsque « **Auto Standby** » est réglé sur « **Off** ».



10. HDMI Setup (Réglage HDMI)



Menu **HDMI Setup**

■ HDMI CEC (RIHD)

- ▶ **Off**
- ▶ **On**

Activez ce réglage pour permettre aux appareils compatibles **RIHD** connectés par HDMI d'être commandés avec l'ampli-tuner AV (→ [page 62](#)).

Remarque

- Lorsque le paramètre est réglé sur « **On** » et que le menu est fermé, le nom des appareils compatibles **RIHD** connectés et « **RIHD On** » s'affiche sur l'ampli-tuner AV. « **Search...** » → « **(nom)** » → « **RIHD On** »
Quand l'ampli-tuner AV ne peut pas recevoir le nom de l'appareil, il est affiché comme « **Player*** » ou « **Recorder*** », etc. (« ***** » s'affiche et indique le nombre d'appareils, lorsque deux ou plus sont reçus).
- Lorsqu'un appareil compatible **RIHD** est branché à l'ampli-tuner AV via un câble HDMI, le nom de l'appareil branché est affiché sur l'afficheur de l'ampli-tuner AV. Par exemple, si vous commandez un lecteur Blu-ray/DVD (sous tension) à l'aide de la télécommande de l'ampli-tuner AV pendant que vous regardez la télévision, le nom du lecteur Blu-ray/DVD s'affiche sur l'ampli-tuner AV.
- Réglez-le sur « **Off** » si un appareil branché n'est pas compatible ou si vous n'êtes pas sûr qu'il est compatible.
- Si le fonctionnement n'est pas normal lorsque ce paramètre est réglé sur « **On** », réglez ce paramètre sur « **Off** ».
- Consultez le manuel d'instructions de l'appareil branché pour plus d'informations.
- Lorsque le paramètre « **HDMI CEC (RIHD)** » est réglé sur « **On** », la consommation en mode veille augmente légèrement. (Selon l'état du téléviseur, l'ampli-tuner AV entre en mode veille, comme d'habitude.)
- Quand l'équipement source est relié à la connexion **RI**, il peut mal fonctionner si « **HDMI CEC (RIHD)** » est réglé sur « **On** ».

■ HDMI Through

- ▶ **Off**
- ▶ **BD/DVD, VCR/DVR, CBL/SAT, GAME, AUX, TV/CD :**
Sélectionne la source d'entrée pour laquelle la fonction HDMI Through est activée.
- ▶ **Last :**
La fonction HDMI Through est activée sur la source d'entrée sélectionnée au moment du réglage de l'ampli-tuner AV en mode veille.

Lorsque la fonction HDMI Through est activée, que l'ampli-tuner AV soit allumé ou en mode veille, les signaux audio et vidéo reçus par une entrée HDMI sont restitués sur le téléviseur ou d'autres appareils via la sortie HDMI. En mode veille, les témoins **HDMI THRU** et **HDMI** s'allumeront (**HDMI** s'allumeront de manière atténuée).

Ce paramètre est fixé sur « **Auto** » automatiquement lorsque le paramètre « **HDMI CEC (RIHD)** » ci-dessus est réglé sur « **On** », résultant en une sélection automatique de la source d'entrée.

Remarque

- Seule la source d'entrée affectée à **HDMI IN** via « **HDMI Input** » est activée (→ [page 37](#)).
- La consommation électrique en mode veille augmente lorsque la fonction HDMI Through est activée ; cependant, il est possible de réduire la consommation électrique dans les cas suivants :
– Le téléviseur est en mode veille.
– Vous regardez un programme télévisé.
- Consultez le manuel d'instructions de l'appareil branché pour plus d'informations.
- Selon l'appareil raccordé, il est possible que la source d'entrée appropriée ne soit pas sélectionnée avec le réglage configuré sur « **Auto** ».
- Ce paramètre est automatiquement réglé sur « **Off** » lorsque le paramètre « **HDMI CEC (RIHD)** » ci-dessus est réglé sur « **Off** ».

■ Audio TV Out

- ▶ **Off**
- ▶ **On**

Ce réglage détermine si les signaux audio reçus sont reproduits sur la sortie HDMI. Vous pouvez activer ce réglage si votre téléviseur est raccordé à la sortie HDMI et que vous souhaitez écouter un contenu audio à partir d'un appareil raccordé via les enceintes de votre téléviseur. Normalement, ce paramètre doit être réglé sur « **Off** ».

Remarque

- Si « **On** » est sélectionné et si l'audio peut être restitué par le téléviseur, les enceintes de l'ampli-tuner AV n'émettront aucun son. Dans ce cas, « **TV Speaker** » s'affiche sur l'écran de l'ampli-tuner AV en appuyant sur **DISPLAY**.
- Quand « **HDMI CEC (RIHD)** » est réglé sur « **On** », ce paramètre est fixe sur « **Auto** ».
- Avec certains téléviseurs et signaux d'entrée, aucun son n'est restitué même lorsque ce paramètre est réglé sur « **On** ».
- Si « **Audio TV Out** » ou « **HDMI CEC (RIHD)** » est réglée sur « **On** » et que vous écoutez via les enceintes de votre téléviseur (→ [page 14](#)), le fait d'allumer la commande de volume de l'ampli-tuner AV permet de restituer le son à partir des enceintes gauches et droites de l'ampli-tuner AV. Pour couper les enceintes de l'ampli-tuner AV, modifiez les réglages, modifiez les réglages de votre téléviseur ou coupez le son de l'ampli-tuner AV.
- Il n'est pas possible de modifier le mode d'écoute lorsque ce réglage est configuré sur « **On** » et que l'audio est reproduit à partir du téléviseur.



■ Audio Return Ch (ARC)

▶ Off

▶ Auto :

Le signal audio du tuner de votre téléviseur peut être envoyé à la sortie **HDMI OUT** de l'ampli-tuner AV.

La fonction de canal audio de retour (ARC) permet aux téléviseurs compatibles ARC d'envoyer le flux audio sur **HDMI OUT** de l'ampli-tuner AV. Pour utiliser cette fonction, vous devez utiliser le sélecteur d'entrée **TV/CD** et votre téléviseur doit prendre en charge l'ARC. Réglage par défaut : « - - - - ».

Remarque

- Ce paramètre est fixé sur « - - - - » lorsque le paramètre « **HDMI CEC (RIHD)** » est réglé sur « **Off** » (→ [page 45](#)).
- Ce paramètre est automatiquement réglé sur « **Auto** » lorsque le paramètre « **HDMI CEC (RIHD)** » est réglé sur « **On** » pour la première fois (→ [page 45](#)).
- Si vous réglez « **Audio Return Ch** » sur « **Auto** », le paramètre « **Audio Selector** » du sélecteur d'entrée **TV/CD** est automatiquement réglé sur « **ARC** » (→ [page 43](#)).

■ LipSync

▶ Off

▶ On

Cette fonction permet à l'ampli-tuner AV de corriger automatiquement tout décalage entre les signaux audio et les signaux vidéo en fonction des données transmises par le moniteur connecté.

Remarque

- Cette fonction n'est disponible que si votre téléviseur compatible HDMI prend en charge la fonction HDMI Lip Sync.

Après avoir modifié les réglages de « **HDMI CEC (RIHD)** », « **HDMI Through** », ou « **Audio Return Ch** », coupez l'alimentation de tous les appareils branchés et remettez-les en marche. Consultez le manuel d'utilisation de tous les autres appareils branchés.

Utilisation des réglages audio

Vous pouvez modifier plusieurs paramètres audio à partir du menu principal (→ [page 33](#)).

- 1 Appuyez sur **RECEIVER**, puis sur **HOME**.
- 2 Utilisez **▲/▼** et **ENTER** pour sélectionner « **Audio** », puis **▲/▼/◀/▶** pour procéder à la sélection de votre choix.

Remarque

- Ces réglages ne sont pas disponibles dans les cas suivants :
 - Le réglage « **Audio TV Out** » est configuré sur « **On** ».
 - « **HDMI CEC (RIHD)** » est réglé sur « **On** » (→ [page 45](#)) et vous écoutez via les enceintes de votre téléviseur.

Contrôle de la tonalité

■ Bass

▶ **-10 dB** à **0 dB** à **+10 dB** par pas de 2 dB

Vous pouvez amplifier ou atténuer les sons basse fréquence restitués par les enceintes avant.

■ Treble

▶ **-10 dB** à **0 dB** à **+10 dB** par pas de 2 dB

Vous pouvez amplifier ou atténuer les sons haute fréquence restitués par les enceintes avant.

Vous pouvez régler les aigus et les graves des enceintes avant, sauf lorsque le mode d'écoute Direct, Dolby TrueHD, ou DTS-HD Master Audio est sélectionné.

Utilisation sur la télécommande directement

- 1 Appuyez à plusieurs reprises sur **RECEIVER** sur l'**TONE** pour sélectionner « **Bass** » ou « **Treble** ».
- 2 Utilisez **-** et **+** pour procéder au réglage.

Conseil

- Vous pouvez également utiliser **TONE** de ampli-tuner AV et **-/+**.

Basses avec synchronisation des phases

■ PM Bass

▶ Off

▶ On

Des notes chaudes produites par un violoncelle aux fréquences profondes de la musique électronique, un bon système audio doit pouvoir procurer énormément de résonance basse.

Bien que les systèmes d'amélioration traditionnels amplifient efficacement les sons à basse fréquence, ils connaissent souvent les effets du déphasage, qui peuvent recouvrir les fréquences de milieu de gamme et ternir le bruit. Notre technologie d'accentuation des basses avec synchronisation des phases préserve la clarté de milieu de gamme (ce qui permet aux chants et aux instruments à cordes de briller) tout en maintenant une réponse des basses douce et puissante à tout les niveaux de volume.

Remarque

- La fonction Basses avec synchronisation des phases est désactivée lorsque le mode d'écoute Direct, Dolby TrueHD, ou DTS-HD Master Audio est sélectionné.
- Si le paramètre « **Subwoofer** » est réglé sur « **No** », ce paramètre est réglé sur « **Off** ».

Conseil

- Vous pouvez également utiliser **TONE** de ampli-tuner AV et **-/+**.

Niveau sonore des enceintes

■ Subwoofer Level

▶ **-15 dB** à **0 dB** à **+12 dB** par pas de 1 dB

■ Center Level

▶ **-12 dB** à **0 dB** à **+12 dB** par pas de 1 dB

Vous pouvez régler le volume de chacune des enceintes lorsque vous écoutez une source d'entrée.

Ces réglages temporaires sont annulés lorsque l'ampli-tuner AV est mis en veille. Pour enregistrer le réglage effectué, allez à « 6. Level Cal (Calibrage du niveau) » (→ [page 40](#)) avant de mettre l'ampli-tuner AV en veille.

Remarque

- Ces réglages ne peuvent pas être utilisés dans les cas suivants :
 - Un casque est raccordé.
 - L'ampli-tuner AV est en mode sourdine.
- Les enceintes réglées sur « **No** » ou « **None** » dans la « 4. Sp Config (Configuration d'enceintes) » (→ [page 38](#)) ne peuvent pas être réglées.

Audyssey®**■ Audyssey**

Consultez le paragraphe « Audyssey » dans « 8. Source Setup (Réglage de source) » (→ [page 41](#)).

■ Dynamic EQ

Consultez le paragraphe « Dynamic EQ » dans « 8. Source Setup (Réglage de source) » (→ [page 42](#)).

■ Dynamic Volume

Consultez le paragraphe « Dynamic Volume » dans « 8. Source Setup (Réglage de source) » (→ [page 42](#)).

Remarque

- Ces technologies peuvent être utilisées si toutes les conditions suivantes sont satisfaites :
 - La correction de pièce et configuration des enceintes est terminée. Veuillez noter que « **Audyssey** » nécessite la méthode « **Audyssey 2EQ Full Calibration** ».
 - Un mode d'écoute différent de Direct est sélectionné.
 - Aucun casque n'est raccordé.
 - Le sélecteur d'entrée **USB** est sélectionné.
- Ce réglage est mémorisé séparément pour chaque sélecteur d'entrée.

Late Night**■ Late Night**

Pour les sources **Dolby Digital** et **Dolby Digital Plus**, les options sont :

▶ **Off**▶ **Low** :

Faible réduction dans la plage dynamique.

▶ **High** :

Réduction importante dans la plage dynamique.

Pour les sources **Dolby TrueHD**, les options sont :

▶ **Auto** :

La fonction Late Night est automatiquement réglée sur « **On** » ou « **Off** ».

▶ **Off**▶ **On**

Activez ce réglage pour réduire la plage dynamique des contenus enregistrés en Dolby Digital de manière à pouvoir entendre correctement les séquences calmes lorsque vous écoutez avec un faible niveau sonore — idéal pour regarder des films tard dans la nuit sans déranger personne.

Remarque

- L'effet produit par la fonction Late Night dépend du contenu en cours de lecture et de l'intention du concepteur du son. Avec certains contenus, elle n'aura pas ou peu d'effets quelle que soit l'option que vous sélectionnez.
- La fonction Late Night peut être utilisée seulement lorsque la source d'entrée est Dolby Digital, Dolby Digital Plus, or Dolby TrueHD.
- La fonction Late Night est réglée sur « **Off** » quand l'ampli-tuner AV est mis en veille. Pour les sources **Dolby TrueHD**, elle est réglée sur « **Auto** ».

Music Optimizer**■ Music Optimizer**▶ **Off**▶ **On**

La fonction Music Optimizer optimise la qualité du son des fichiers musicaux compressés. Le témoin **M.Opt** s'affiche sur l'écran du ampli-tuner AV.

Conseil

- Vous pouvez également utiliser la touche **MUSIC OPTIMIZER** du ampli-tuner AV.

Remarque

- La fonction Music Optimizer ne fonctionne d'avec les signaux d'entrée audio numériques PCM avec une fréquence

d'échantillonnage inférieure à 48 kHz et les signaux d'entrée audio analogiques.

- La fonction Music Optimizer est désactivée lorsque le mode d'écoute Direct est sélectionné.
- Ce réglage est mémorisé séparément pour chaque sélecteur d'entrée.

Filtre CinemaFILTER**■ Cinema Filter**▶ **Off**▶ **On**

Activez ce réglage pour adoucir les bandes-son de film très fortes, dont le mixage est généralement destiné à une salle de cinéma.

Le filtre CinemaFILTER peut être utilisé avec les modes d'écoute suivants : Dolby Digital, Dolby Digital EX, Dolby Digital Plus, Dolby TrueHD, Dolby Pro Logic Ix Movie, Dolby Pro Logic II Movie, Dolby Pro Logic IIz Height, Multicanaux, DTS, DTS-ES, DTS Neo:6 Cinema, DTS 96/24, Neo:6, DTS-HD High Resolution Audio, DTS-HD Master Audio et DTS Express.

Remarque

- Le filtre CinemaFILTER peut ne pas fonctionner lorsqu'il est utilisé avec certaines sources d'entrée.

Zone 2

En plus de votre pièce d'installation principale, vous pouvez également profiter de la lecture dans une autre pièce, que nous appelons Zone 2. Pour ces deux pièces, vous pouvez indiquer une source d'entrée différente.

Réalisation des branchements de la Zone 2

Vous pouvez raccorder les enceintes de la Zone 2 des deux façons suivantes :

1. Branchez-les directement sur l'ampli-tuner AV.
2. Branchez-les à un amplificateur situé dans la Zone 2.

Branchement direct des enceintes de la Zone 2 à l'ampli-tuner AV

Cette configuration vous permet de sélectionner différentes sources pour la pièce principale et la Zone 2. Cette fonction s'appelle Zone Amplifiée, car les enceintes de la Zone 2 sont amplifiées par l'ampli-tuner AV.

Pour utiliser cette configuration, vous devez activer le paramètre Zone 2 Amplifiée (→ [page 38](#)).

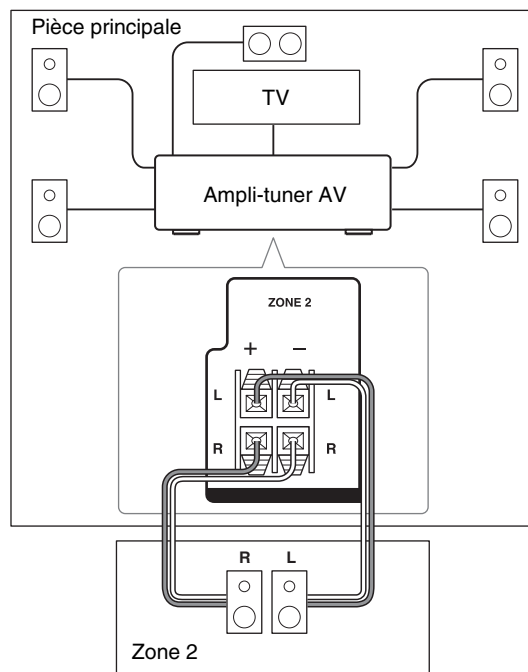

Remarque

- Dans cette configuration, le volume de la Zone 2 est commandé par l'ampli-tuner AV.
- Lorsque la fonction Zone 2 Amplifiée est utilisée, la lecture dans la pièce principale est réduite à un son 5.1 canaux.

Branchement des enceintes de la Zone sur un amplificateur supplémentaire

Cette configuration permet une lecture avec un son 7.1 dans la pièce principale, et avec un son stéréo 2 canaux dans la Zone 2.

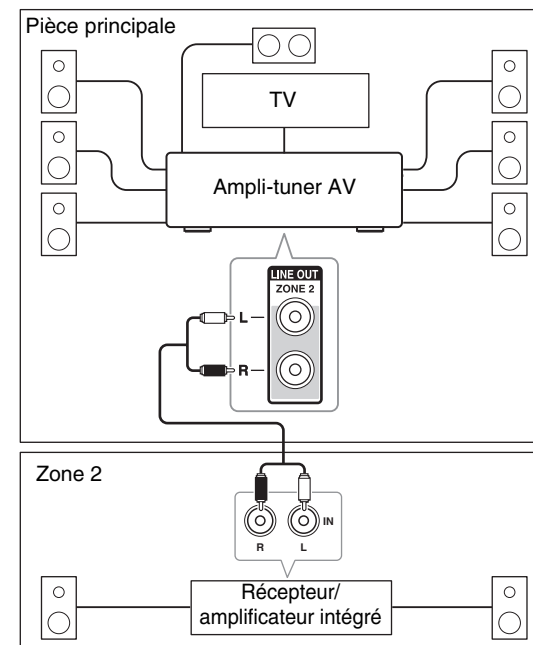

Remarque

- Le volume de la Zone 2 doit être réglé sur l'amplificateur de la Zone 2.

Commande des appareils de la zone 2

■ Utilisation de l'ampli-tuner AV

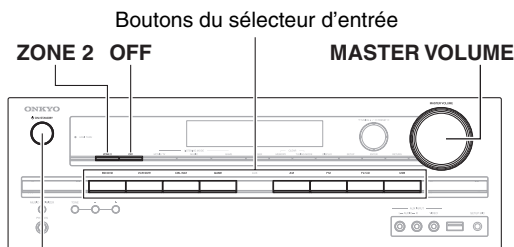

⏻ ON/STANDBY

- 1 Pour activer la Zone 2 et sélectionner une source d'entrée, appuyez sur **ZONE 2**, puis sur un sélecteur d'entrée dans les 8 secondes qui suivent.

La Zone 2 est activée, le témoin **Z2** s'allume à l'écran.

Pour sélectionner la même source que la pièce principale, appuyez à deux reprises sur **ZONE 2**. « **Z2 Sel: Source** » s'affiche sur l'écran de l'ampli-tuner AV.

Pour désactiver la Zone 2, appuyez sur la touche **OFF**.

La zone est désactivée.

■ Utilisation sur la télécommande

Pour contrôler la Zone 2, vous devez d'abord appuyer sur **ZONE2** de la télécommande.

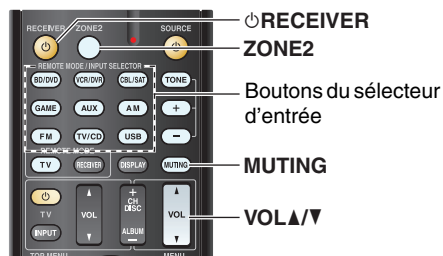

- 1 Appuyez sur **ZONE2**, puis sur **RECEIVER**.

La Zone 2 s'active, le voyant **Z2** s'allume sur l'écran de l'ampli-tuner AV.

- 2 Pour sélectionner une source d'entrée pour la Zone 2, appuyez sur la touche **ZONE2**, puis sur le bouton du sélecteur d'entrée.

- 3 Pour désactiver la Zone 2, appuyez sur **ZONE2**, puis sur **RECEIVER**.

La zone est désactivée.

Réglage du volume de la Zone 2

■ Utilisation sur la télécommande

- 1 Appuyez sur **ZONE2**.

- 2 Utilisez le **VOL ▲/▼**.

■ Utilisation de l'ampli-tuner AV

- 1 Appuyez sur **ZONE 2** (le voyant **Z2** clignote à l'écran de l'ampli-tuner AV).

- 2 Utilisez le **MASTER VOLUME** dans les 8 secondes.

Si vos enceintes de la Zone 2 sont raccordées à un récepteur ou à un amplificateur intégré situé dans la Zone 2, utilisez sa fonction de contrôle du volume pour régler le volume.

Activation du mode sourdine dans la Zone 2

■ Utilisation sur la télécommande

- 1 Appuyez sur **ZONE2**, puis sur **MUTING**.

Conseil

- Pour désactiver la mise en sourdine, appuyez sur **ZONE2**, puis à nouveau sur **MUTING**. Le mode sourdine peut également être désactivé en réglant le volume.

Remarque

- Seul le son des sources d'entrée analogiques est restitué par les prises **ZONE 2 LINE OUT L/R** et les bornes **ZONE 2 L/R**. Le son des sources d'entrée numériques n'est pas restitué. Si aucun son n'est restitué lorsqu'une source d'entrée est sélectionnée, assurez-vous qu'elle est raccordée à une entrée analogique.
- Vous ne pouvez pas sélectionner des stations de radio AM ou FM différentes dans la pièce principale et la Zone 2. La même station de radio AM/FM sera diffusée dans les deux pièces. À savoir, si une station FM est sélectionnée dans la pièce principale, cette station sera également diffusée dans la Zone 2.
- Si vous avez sélectionné **USB** comme sélecteur d'entrée, le dernier sélecteur choisi est configuré pour la pièce principale et la Zone 2.
- Quand la Zone 2 est activée et que son sélecteur d'entrée est sélectionné, la consommation électrique en veille augmente légèrement.
- Lorsque la Zone 2 est activée, les fonctions **RI** ne sont pas disponibles.
- Lors du réglage de l'ampli-tuner AV en mode veille lorsque la Zone 2 est active, le témoin **Z2** s'allume de manière atténuée.
- **AUX** ne peut pas être sélectionné comme sélecteur d'entrée pour la Zone 2.
- Lorsque **AUX** est la source d'entrée de la pièce principale et que la Zone 2 est configurée pour partager la même source, aucun son n'est reproduit depuis la Zone 2.

Lecture sur iPod/iPhone via une station d'accueil Onkyo

Utilisation de la station d'accueil Onkyo

La station d'accueil est vendue séparément. Les modèles vendus sont différents en fonction de la région.

Pour les informations les plus récentes sur les appareils de la station d'accueil Onkyo, visitez le site Web Onkyo à l'adresse :

<http://www.onkyo.com>

Avant d'utiliser des appareils de la station d'accueil série Onkyo, effectuez la mise à jour du logiciel de votre iPod/iPhone, disponible sur le site Web d'Apple.

Pour les modèles d'iPod/iPhone pris en charge, consultez le manuel d'instructions de la station d'accueil Onkyo.

Station d'accueil RI

Grâce à la station d'accueil RI, vous pouvez facilement lire de la musique enregistrée sur votre iPod/iPhone Apple, ou regarder des diaporamas et des vidéos de l'iPod/iPhone sur votre téléviseur. En outre, l'affichage à l'écran (OSD) vous permet d'afficher, de parcourir et de sélectionner le contenu de votre iPod/iPhone sur votre téléviseur, et grâce à la télécommande fournie, vous êtes en mesure de commander votre iPod/iPhone via le confort de votre canapé. Vous pouvez même utiliser la télécommande de l'ampli-tuner AV pour actionner votre iPod/iPhone.

Remarque

- Saisissez le code de télécommande approprié avant d'utiliser la télécommande de l'ampli-tuner AV pour la première fois (→ [page 53](#)).
- Raccordez la station d'accueil RI à l'ampli-tuner AV au moyen d'un câble **RI** (→ [page 16](#)).

- Réglez le commutateur RI MODE de la station d'accueil RI sur « HDD » ou sur « HDD/DOCK ».
- Réglez le paramètre Affichage d'entrée de l'ampli-tuner AV sur « DOCK » (→ [page 34](#)).

■ Fonction du système

Selon le modèle et la version de votre iPod/iPhone, certaines des opérations connexes pourraient ne pas fonctionner.

Système activé

Lorsque vous allumez l'ampli-tuner AV, la station d'accueil RI et l'iPod/iPhone s'allument automatiquement. En outre, lorsque la station d'accueil RI et l'iPod/iPhone sont allumés, il est possible d'allumer l'ampli-tuner AV en appuyant sur **SOURCE**.

Mise en marche automatique

Si vous appuyez sur **▶** (lecture) de la télécommande alors que l'ampli-tuner AV est en veille, l'ampli-tuner AV s'allume automatiquement et sélectionne votre iPod/iPhone comme source d'entrée, et ce dernier commence la lecture.

Changement direct

Si vous lancez la lecture de l'iPod/iPhone alors que vous écoutez une autre source d'entrée, l'ampli-tuner AV sélectionne automatiquement l'entrée à laquelle la station d'accueil RI est raccordée.

Autres opérations à distance

Vous pouvez utiliser la télécommande fournie avec l'ampli-tuner AV pour commander les autres fonctions de l'iPod/iPhone. La fonctionnalité disponible dépend de l'ampli-tuner AV.

Remarque

- Si vous utilisez votre iPod/iPhone avec d'autres accessoires, il est possible que la détection de lecture de l'iPod/iPhone ne fonctionne pas.
- Il est possible la fonction System On ne soit pas opérationnelle selon la station d'accueil RI.

Alarme de l'iPod

Si vous utilisez la fonction d'alarme de votre iPod pour démarrer la lecture, l'ampli-tuner AV s'allume à l'heure spécifiée et sélectionne automatiquement votre iPod comme source d'entrée.

Remarque

- Cette opération connexe ne fonctionne pas lorsqu'une vidéo est lue ou si le son réglé pour l'alarme est un son intégré (Bip).
- Cette opération connexe ne fonctionnera pas avec les modèles sur lesquels les fichiers musicaux ne peuvent pas être utilisés pour régler le son de l'alarme.

■ Remarques concernant le fonctionnement

- Utilisez la commande de volume de l'ampli-tuner AV pour ajuster le volume de la lecture.
- Lorsque votre iPod/iPhone se trouve dans la station d'accueil RI, sa commande de volume n'a aucun effet.
- Si vous ajustez la commande du volume de votre iPod/iPhone alors qu'il se trouve dans la station d'accueil RI, veillez à ce qu'il ne soit pas réglé trop fort avant de rebrancher votre casque.

Commande de votre iPod/iPhone

En appuyant sur le bouton **REMOTE MODE** qui est pré-programmé avec le code de télécommande de votre station d'accueil, vous pouvez contrôler l'iPod/iPhone placé sur votre station d'accueil à l'aide des boutons décrits plus loin dans cette section.

Pour toute information complémentaire sur la saisie des codes de télécommande, consultez « Saisie des codes de télécommande préprogrammés » (→ [page 52](#)).

Consultez le manuel d'utilisation de la station d'accueil pour plus d'informations.

Station d'accueil RI

- Réglez le commutateur RI MODE de la station d'accueil RI sur « HDD » ou sur « HDD/DOCK ».
- **SOURCE** peut ne pas fonctionner avec un code de télécommande (sans **RI**). Dans ce cas, effectuez une connexion **RI** et saisissez le code de télécommande **81993** (avec **RI**).

■ Avec la commande RI

Effectuez une connexion **RI** et saisissez le code de télécommande **81993** (avec **RI**).

- Réglez le paramètre Affichage d'entrée de l'ampli-tuner AV sur « **DOCK** » (→ [page 34](#)).

■ Sans la commande RI

Vous devez tout d'abord saisir le code de télécommande **82990** (→ [page 53](#)).

Appuyez tout d'abord sur le bouton **REMOTE MODE** correspondant.

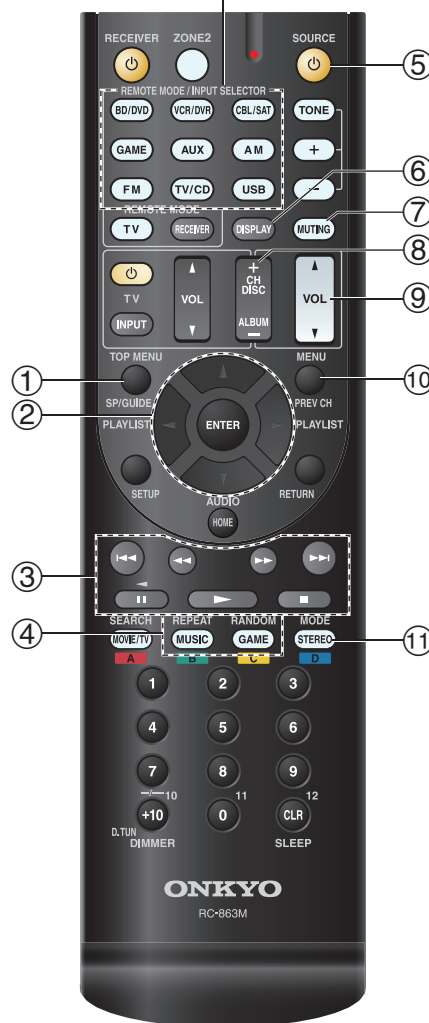

■ RI Fonctionnement de la station d'accueil

Boutons disponibles			
①	TOP MENU*1	⑥	DISPLAY*3
②	▲/▼/◀/▶, ENTER	⑦	MUTING
	PLAYLIST ◀/▶	⑧	ALBUM +/-
③	▶▶, II, ■, ◀◀, ▶▶, ◀◀, ▶▶	⑨	VOL ▲/▼
④	REPEAT	⑩	MENU
	RANDOM	⑪	MODE*4
⑤	⏻SOURCE*2		

Remarque

- Avec certains modèles d'iPod/iPhone et générations de stations d'accueil RI, certains boutons peuvent ne pas fonctionner comme prévu.
- Pour plus de détails concernant le fonctionnement de l'iPod/iPhone, consultez son manuel d'instructions de la station d'accueil RI.

*1 **TOP MENU** fonctionne comme le bouton Mode lorsqu'il est utilisé avec la station d'accueil DS-A2 RI.

*2 Ce bouton ne permet pas d'éteindre ou d'allumer la station d'accueil RI Onkyo DS-A2 ou DS-A2X. Il se peut également que votre iPod/iPhone ne réagisse pas la première fois que vous pressez ce bouton. Dans ce cas, pressez à nouveau le bouton. Cela est dû au fait que la télécommande transmet les commandes de mise sous tension et de mise en veille alternativement. Ainsi, si votre iPod/iPhone est déjà allumé, il le reste lorsque votre télécommande transmet la commande de mise sous tension. De même, si votre iPod/iPhone est déjà éteint, il le reste lorsque la télécommande transmet la commande d'extinction.

*3 **DISPLAY** permet d'activer le rétro-éclairage pendant quelques secondes.

*4 **Mode Reprise**

Avec la fonction reprise, vous pouvez reprendre la lecture du morceau lu lorsque vous avez retiré votre iPod/iPhone de la station d'accueil Onkyo DS-A2 RI.

Commande d'autres appareils

Vous pouvez utiliser la télécommande de l'ampli-tuner AV pour contrôler vos autres appareils AV, y compris ceux de marque différente. Cette section explique comment saisir le code de télécommande d'un appareil que vous souhaitez contrôler : DVD, téléviseur, CD, etc.

Codes de télécommande préprogrammés

Les boutons **REMOTE MODE** suivants sont pré-programmés au moyen de codes de télécommande permettant de commander les appareils figurant dans la liste. Vous n'avez pas besoin de saisir de code de télécommande pour commander ces appareils. Pour toute information complémentaire sur la commande de ces appareils, consultez les pages indiquées.

BD/DVD Lecteur Blu-ray Onkyo (→ [page 54](#))

TV/CD Lecteur CD Onkyo (→ [page 55](#))

Saisie des codes de télécommande préprogrammés

Vous devrez saisir un code pour chacun des appareils que vous souhaitez commander.

1 Recherchez le code de télécommande approprié dans la liste des Codes de télécommande.

Les codes sont classés par catégorie (ex. : lecteur DVD, téléviseur, etc.).

2 Tout en maintenant enfoncé le bouton **REMOTE MODE** auquel vous souhaitez associer un code, pressez et maintenez enfoncé le bouton **DISPLAY** (pendant environ 3 secondes).

Le témoin Remote s'allume.

Remarque

- Les codes de télécommande ne peuvent pas être entrés pour **RECEIVER** et le bouton multi zone.
- Seul les code de télécommande de téléviseurs peuvent être entrés pour **TV**.
- À l'exception de **RECEIVER**, **TV** et du bouton multi zone, vous pouvez affecter des codes de télécommande de n'importe quelle catégorie pour les boutons **REMOTE MODE**. Cependant, ces boutons font également office de bouton de sélecteur d'entrée : par conséquent, choisissez un bouton **REMOTE MODE** correspondant à l'entrée à laquelle vous souhaitez raccorder votre appareil. Par exemple, si vous raccordez votre lecteur CD à l'entrée CD, choisissez **TV/CD** lorsque vous saisissez le code de télécommande.

3 Vous disposez de 30 secondes pour saisir le code de télécommande à cinq chiffres à l'aide des boutons numérotés.

Le témoin Remote clignote deux fois.

Si le code de télécommande n'a pas été saisi correctement, le témoin Remote ne clignote qu'une seule fois.

Remarque

- Bien que les codes de télécommande fournis soient corrects au moment de l'impression de la liste, ils sont susceptibles d'être modifiés.

Reconfiguration des boutons de couleur

Vous pouvez changer la configuration des boutons de couleur, avec lesquels les boutons **REMOTE MODE** sont pré-réglés.

1 Tout en maintenant enfoncé le bouton **REMOTE MODE** que vous souhaitez reprogrammer, appuyez et tenez enfoncé **A** (rouge) jusqu'à ce que le témoin Remote s'allume (au bout d'environ 3 secondes).

Vous pouvez changer seulement les boutons de couleur pour les appareils dont les codes appartiennent aux catégories de la liste des codes de la télécommande (lecteurs de BD/DVD, téléviseurs, décodeurs numériques, etc.).

2 Dans les 30 secondes, appuyez sur les boutons de couleur dans l'ordre dans lequel vous voulez les reconfigurer.

Les pressions des boutons sont affectées à chaque bouton de la gauche vers la droite. Le témoin Remote clignote deux fois, ce qui indique que la touche a été réinitialisée. Si le code de télécommande n'a pas été saisi correctement, le témoin remote ne clignote qu'une seule fois.

Conseil

- Pour réinitialiser les boutons **REMOTE MODE** aux réglages par défaut, voir « Réinitialisation des boutons de REMOTE MODE » (→ [page 53](#)).

Remarque

- Si un bouton différent des boutons de couleur est appuyé, l'opération est pressé.
- Cette opération ne peut pas être exécutée pendant que l'ampli-tuner AV est en mode récepteur ou quand la Zone 2 est active.



Codes de télécommande pour les appareils Onkyo raccordés via RI

Les appareils Onkyo raccordés via **RI** se commandent en pointant la télécommande vers l'ampli-tuner AV, et non vers l'appareil. Cela vous permet de commander des appareils qui ne sont pas visibles (rangés dans un meuble, par exemple).

1 Assurez-vous que l'appareil Onkyo est raccordé à l'aide d'un câble **RI** et d'un câble audio analogique (RCA).

Consultez « Raccordement d'appareils Onkyo RI » pour toute information complémentaire (→ [page 16](#)).

2 Saisissez le code de télécommande approprié pour le bouton **REMOTE MODE** en vous reportant à la section précédente.

▶ 42157 :

Platine à cassette Onkyo avec **RI**

▶ 81993 :

Station d'accueil Onkyo avec **RI**

3 Appuyez sur le bouton **REMOTE MODE**, pointez la télécommande vers l'ampli-tuner AV et faites fonctionner l'appareil.

Commande d'appareil Onkyo sans **RI**

Si vous souhaitez contrôler un appareil Onkyo en pointant la télécommande directement vers ce dernier ou si vous souhaitez contrôler un appareil Onkyo qui n'est pas raccordé via **RI**, utilisez les codes de télécommande suivants :

▶ 30627 :

Lecteur DVD Onkyo sans **RI**

▶ 71817 :

Lecteur CD Onkyo sans **RI**

▶ 32900/33100/33500 :

Lecteur Blu-ray Onkyo

▶ 32901/33104/33504 :

Lecteur HD DVD Onkyo

▶ 70868 :

Enregistreur de MD Onkyo sans **RI**

▶ 71323 :

Graveur CD Onkyo sans **RI**

▶ 82990 :

Station d'accueil Onkyo sans **RI**

Réinitialisation des boutons de **REMOTE MODE**

Vous pouvez réinitialiser un bouton **REMOTE MODE** en lui réaffectant son code de télécommande par défaut.

1 Tout en maintenant enfoncé le bouton **REMOTE MODE** que vous souhaitez initialiser, maintenez enfoncé **HOME** jusqu'à ce que le témoin Remote s'allume (au bout d'environ 3 secondes).

2 Patientez 30 secondes, puis pressez à nouveau le bouton **REMOTE MODE**.

Le témoin Remote clignote deux fois, ce qui indique que la touche a été réinitialisée.

Chaque bouton **REMOTE MODE** est préprogrammé avec un code de télécommande. Lorsqu'un bouton est réinitialisé, son code préprogrammé est rétabli.

Réinitialisation de la télécommande

Vous pouvez réinitialiser la télécommande et rétablir ses réglages par défaut.

1 Tout en maintenant enfoncé le bouton **RECEIVER**, maintenez enfoncé le bouton **HOME** jusqu'à ce que le témoin Remote s'allume (au bout d'environ 3 secondes).

2 Patientez 30 secondes, puis appuyez de nouveau sur **RECEIVER**.

Le témoin Remote clignote deux fois, ce qui indique que la télécommande a été réinitialisée.

Commande d'autres appareils

En appuyant sur le bouton **REMOTE MODE** préprogrammé avec le code de télécommande de votre appareil, vous pouvez commander votre appareil comme indiqué ci-dessous.

Pour toute information complémentaire sur la saisie des codes de télécommande des différents appareils, consultez « Saisie des codes de télécommande préprogrammés » (→ [page 52](#)).

Commande d'un téléviseur

TV est préprogrammé avec le code de télécommande permettant de contrôler un appareil compatible **RIHD***1 (limité à certains modèles). Le téléviseur doit être capable de recevoir les signaux de la télécommande via une liaison **RIHD** et il doit être raccordé à l'ampli-tuner AV via une connexion HDMI. Si la commande de votre téléviseur via **RIHD** ne fonctionne pas correctement, programmez le code de télécommande de votre téléviseur dans **TV** et utilisez la télécommande de votre téléviseur pour commander ce dernier.

Utilisez les codes de télécommande suivants :

▶ 11807/13100/13500 :

Téléviseur avec **RIHD**

Commande d'un Apple TV

En programmant la télécommande fournie avec le code de télécommande approprié, vous pouvez l'utiliser pour faire fonctionner votre Apple TV.

Utilisez les codes de télécommande suivants :

▶ 02615 :

Apple TV



Commande d'un lecteur Blu-ray/DVD ou d'un lecteur HD DVD

BD/DVD est préprogrammé avec le code de télécommande permettant de contrôler un appareil compatible **RHHD***1 (limité à certains modèles). L'appareil doit être capable de recevoir les signaux de la télécommande via une liaison **RHHD** et il doit être raccordé à l'ampli-tuner AV via une connexion HDMI.

Utilisez les codes de télécommande suivants :

▶ **32910/33101/33501/31612** :

Lecteur Blu-ray/lecteur DVD avec **RHHD**

*1 Le **RHHD** pris en charge par l'ampli-tuner AV est la fonction de commande du système CEC de la norme HDMI.

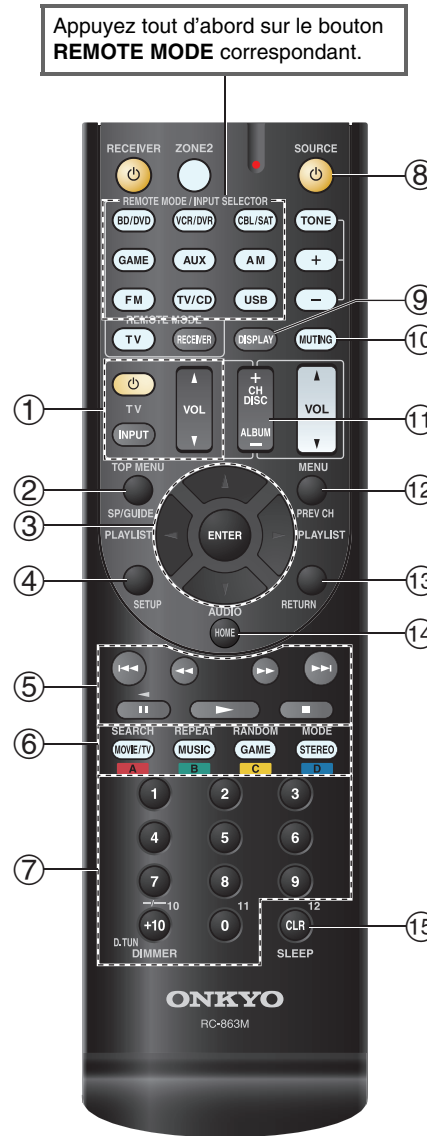

■ Fonctionnement du téléviseur

Boutons disponibles		
①	⏻, INPUT, TV VOL ▲/▼	⑦ Numéro : 1 à 9, 0
②	GUIDE	Numéro : +10*2
③	▲/▼/◀/▶, ENTER	⑨ DISPLAY
④	SETUP	⑩ MUTING
⑤	▶▶, II, ■, ◀◀, ▶▶, ◀◀, ▶▶*2	⑪ CH +/-
		⑫ PREV CH
⑥	A (Rouge)*2	⑬ RETURN
	B (Vert)*2	⑭ AUDIO*2
	C (Jaune)*2	⑮ CLR
	D (Bleu)*2	

■ Fonctionnement du lecteur Blu-ray/lecteur HD DVD

Boutons disponibles		
②	TOP MENU	⑧ ⏻SOURCE
③	▲/▼/◀/▶, ENTER	⑨ DISPLAY
④	SETUP	⑩ MUTING
⑤	▶▶, II, ■, ◀◀, ▶▶, ◀◀, ▶▶	⑪ CH +/-
		DISC +/-
⑥	A (Rouge)	⑫ MENU
	B (Vert)	⑬ RETURN
	C (Jaune)	⑭ AUDIO*2
	D (Bleu)	⑮ CLR
⑦	Numéro : 1 à 9, 0	
	Numéro : +10*2	

Appuyez tout d'abord sur le bouton **REMOTE MODE** correspondant.

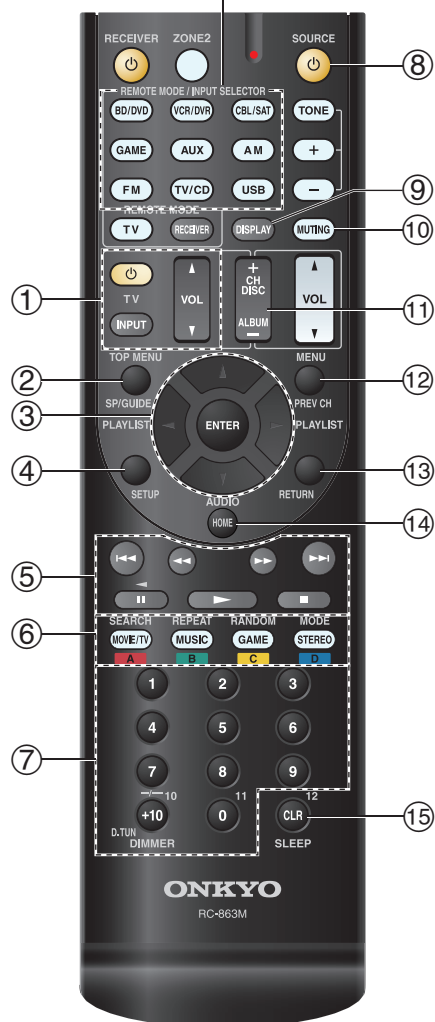

■ Fonctionnement du lecteur DVD/graveur de DVD

Boutons disponibles	
② TOP MENU	⑧ SOURCE
③ ▲/▼/◀/▶, ENTER	⑨ DISPLAY
④ SETUP	⑩ MUTING
⑤ ▶, II, ■, ◀◀, ▶▶, ◀◀, ▶▶	⑪ CH +/- DISC +/-
⑥ A (Rouge)*2 B (Vert) C (Jaune)*2 D (Bleu)*2	⑫ MENU
	⑬ RETURN
	⑭ AUDIO*2
⑦ Numéro : 1 à 9, 0 Numéro : +10*2	⑮ CLR

■ Fonctionnement du magnétoscope/ magnétoscope numérique

Boutons disponibles	
② GUIDE	⑧ SOURCE
③ ▲/▼/◀/▶, ENTER	⑨ DISPLAY
④ SETUP	⑩ MUTING
⑤ ▶, II, ■, ◀◀, ▶▶, ◀◀, ▶▶	⑪ CH +/- PREV CH
⑦ Numéro : 1 à 9, 0 Numéro : +10	⑫ RETURN
	⑬ CLR

■ Fonctionnement de la platine à cassette

Boutons disponibles	
⑤ ▶, II (lecture inversée), ■, ◀◀, ▶▶, ◀◀, ▶▶	⑧ SOURCE
	⑩ MUTING

■ Fonctionnement du récepteur/décodeur câble/ satellite

Boutons disponibles	
② GUIDE	⑧ SOURCE
③ ▲/▼/◀/▶, ENTER	⑨ DISPLAY
④ SETUP	⑩ MUTING
⑤ ▶, II, ■, ◀◀, ▶▶, ◀◀, ▶▶	⑪ CH +/- PREV CH
⑥ A (Rouge) B (Vert) C (Jaune) D (Bleu)	⑫ RETURN
	⑬ AUDIO
	⑭ CLR
⑦ Numéro : 1 à 9, 0 Numéro : +10	

■ Fonctionnement du lecteur CD/graveur de CD/ enregistreur de MD

Boutons disponibles	
③ ▲/▼/◀/▶, ENTER	⑦ Numéro : 1 à 9, 0
④ SETUP	Numéro : +10
⑤ ▶, II, ■, ◀◀, ▶▶, ◀◀, ▶▶	⑧ SOURCE
	⑨ DISPLAY
⑥ SEARCH	⑩ MUTING
REPEAT	⑪ DISC +/-
RANDOM	⑮ CLR
MODE	

Remarque

- Avec certains appareils, certains boutons peuvent ne pas fonctionner comme prévu, voire ne pas fonctionner du tout.
- Consultez « Commande de votre iPod/iPhone » pour le fonctionnement de l'iPod/iPhone (→ [page 51](#)).

*2 La fonction **RIHD** n'est pas prise en charge. Le **RIHD** pris en charge par l'ampli-tuner AV est la fonction de commande du système CEC de la norme HDMI.



Dépannage

Si vous rencontrez un problème lors de l'utilisation de l'ampli-tuner AV, recherchez la solution dans cette section. Si vous ne pouvez pas résoudre vous-même le problème, contactez votre revendeur Onkyo.

Si vous ne pouvez pas résoudre vous-même le problème, essayez de réinitialiser l'ampli-tuner AV avant de contacter votre revendeur Onkyo.

Pour réinitialiser l'ampli-tuner AV à ses réglages d'usine, allumez-le et, tout en maintenant le bouton VCR/DVR enfoncé, appuyez sur \odot ON/STANDBY. « Clear » sera affiché sur l'écran du ampli-tuner AV et l'ampli-tuner AV passera en mode veille.

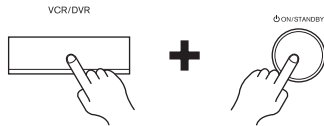

La réinitialisation de l'ampli-tuner AV supprimera vos stations de radio préréglées et vos paramètres personnalisés.

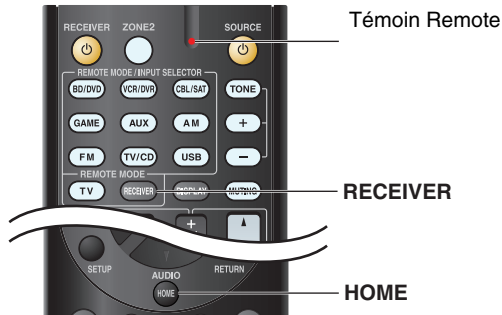

Pour réinitialiser la télécommande à ses valeurs par défaut, tout en maintenant enfoncé le bouton **RECEIVER**, maintenez enfoncé le bouton **HOME** jusqu'à ce que le témoin Remote s'allume (au bout d'environ 3 secondes). Appuyez de nouveau sur **RECEIVER** dans les 30 secondes.

Les menus OSD apparaissent uniquement si le téléviseur est branché sur la sortie HDMI OUT. Si votre téléviseur est branché à d'autres sorties vidéo, utilisez l'affichage du ampli-tuner AV lorsque vous modifiez les paramètres.

Alimentation

■ L'ampli-tuner AV ne s'allume pas

Assurez-vous que le cordon d'alimentation est bien branché sur la prise murale. —

Débranchez le cordon d'alimentation de la prise murale, attendez 5 secondes au moins, puis rebranchez-le. —

■ L'ampli-tuner AV s'éteint de manière inattendue

L'ampli-tuner AV entre automatiquement en mode veille lorsque la veille automatique est configurée et activée. 44

■ L'ampli-tuner AV s'éteint, et s'allume à nouveau après le rétablissement de l'alimentation

Le circuit de protection a été activé. Débranchez immédiatement le cordon d'alimentation de la prise murale. Assurez-vous que tous les câbles des enceintes et des sources d'entrée sont correctement branchés, et laissez le cordon d'alimentation de l'ampli-tuner AV débranché pendant 1 heure. Ensuite, rebranchez le cordon d'alimentation et mettez l'appareil sous tension. Si l'ampli-tuner AV s'éteint à nouveau, débranchez le cordon d'alimentation et contactez votre revendeur Onkyo. Mise en garde : Si « CHECK SP WIRE » s'affiche à l'écran du ampli-tuner AV, il est possible que les câbles d'enceinte soient en court-circuit. 12

AVERTISSEMENT

Si vous constatez la présence de fumée, d'une odeur ou d'un bruit provenant de l'ampli-tuner AV, débranchez immédiatement le cordon d'alimentation de la prise murale et contactez votre revendeur Onkyo.

Audio

■ Aucun son n'est reproduit, ou le son très faible

Assurez-vous que la source d'entrée numérique a bien été sélectionnée. 38

Assurez-vous que toutes les fiches de branchement audio sont enfoncées complètement. 13

Assurez-vous que les entrées et les sorties de tous les appareils sont branchées correctement. 14-16

Assurez-vous que la polarité des câbles d'enceinte est correcte, et que les fils dénudés sont en contact avec la partie métallique de chaque borne d'enceinte. 12

Assurez-vous que la source d'entrée a bien été sélectionnée. 19

Assurez-vous que les câbles d'enceinte ne sont pas en court-circuit. 12

Vérifiez le réglage du volume. L'ampli-tuner AV est conçu pour vous faire profiter des joies du home-cinéma. Il est doté d'une large plage de volume pouvant être réglée avec précision. —

Si le témoin **MUTING** clignote à l'écran du ampli-tuner AV, appuyez sur le **MUTING** de la télécommande pour désactiver la sourdine du ampli-tuner AV. 33

Lorsque des écouteurs sont branchés sur la prise **PHONES**, aucun son n'est restitué par les enceintes. 34

Si aucun son n'est restitué par un lecteur DVD branché sur l'entrée HDMI IN, vérifiez les paramètres de sortie du lecteur DVD, en veillant à sélectionner un format audio pris en charge. —

Vérifiez les paramètres de sortie audio numérique de l'appareil branché. Sur certaines consoles de jeu, comme celles prenant en charge les DVD, le paramètre est désactivé par défaut. —

Avec certains DVD-vidéo, vous devez sélectionner un format de sortie audio dans un menu. —

Si votre platine disques utilise une cellule à bobines mobiles, vous devez brancher un préamplificateur ou un transformateur. —

Assurez-vous qu'aucun câble de branchement n'est plié, torsadé, ou endommagé. —

Tous les modes d'écoute n'utilisent pas l'ensemble des enceintes. 29

Indiquez les distances des enceintes et réglez le niveau sonore de chaque enceinte. **39**

Assurez-vous que le microphone de configuration des enceintes n'est plus branché. —

Si le format du signal d'entrée est réglé sur « PCM » ou « DTS ». Réglez-le sur « Off ». **43**

■ Seuls les enceintes avant reproduisent un son

Lorsque le mode d'écoute Stereo ou Mono est sélectionné, seules les enceintes avant et le subwoofer reproduisent un son. **30**

Vérifiez la configuration des enceintes. **38**

■ Seule l'enceinte centrale reproduit un son

Si vous utilisez le mode d'écoute Dolby Pro Logic IIx Movie, Dolby Pro Logic IIx Music, ou Dolby Pro Logic IIx Game avec une source en mono, telle qu'une station de radio AM ou un programme télévisé en mono, le son est concentré dans l'enceinte centrale. —

Assurez-vous que les enceintes sont configurées correctement. **38**

■ Les enceintes surround ne reproduisent aucun son

Lorsque le mode d'écoute T-D (Theater-Dimensional), Stereo ou Mono est sélectionné, les enceintes surround ne restituent aucun son. —

En fonction de la source et du mode d'écoute sélectionné, il est possible que peu de sons soient reproduits par les enceintes surround. Essayez de sélectionner un autre mode d'écoute. **28**

Assurez-vous que les enceintes sont configurées correctement. **38**

■ L'enceinte centrale ne reproduit aucun son

Lorsque le mode d'écoute Stereo ou Mono est sélectionné, l'enceinte centrale ne reproduit aucun son. —

Assurez-vous que les enceintes sont configurées correctement. **38**

■ Les enceintes avant hautes et les enceintes surround arrière ne restituent aucun son

Selon le mode d'écoute sélectionné, il se peut qu'aucun son ne soit restitué par les enceintes avant hautes et les enceintes surround arrière. Sélectionnez un autre mode d'écoute. **28**

Avec certaines sources, le son restitué par les enceintes avant hautes et les enceintes surround arrière peut être assez faible. —

Assurez-vous que les enceintes sont configurées correctement. **38**

Lorsque la Zone 2 amplifiée est utilisée, la lecture dans la pièce principale est réduite à un son 5.1 canaux et les enceintes avant hautes et les enceintes surround arrière ne restituent aucun son. —

■ Le subwoofer ne reproduit aucun son

Lorsque vous lisez des supports ne contenant aucune information concernant le canal chargé des effets LFE, le subwoofer ne reproduit aucun son. —

Assurez-vous que les enceintes sont configurées correctement. **38**

■ Certains formats de signal ne produisent aucun son

Vérifiez les paramètres de sortie audio numérique de l'appareil branché. Sur certaines consoles de jeu, comme celles prenant en charge les DVD, le paramètre est désactivé par défaut. —

Avec certains DVD-vidéo, vous devez sélectionner un format de sortie audio dans un menu. —

Certains modes d'écoute ne peuvent pas être sélectionnés avec certains signaux d'entrée. **29-30**

■ Impossible d'obtenir une écoute en 6.1/7.1

Si aucune enceinte surround arrière et avant haute n'est branchée, ou si les enceintes de la Zone 2 sont utilisées, l'écoute en 6.1/7.1 n'est pas possible. —

Vous ne pouvez pas toujours sélectionner tous les modes d'écoute, en fonction du nombre d'enceintes branchées. **29-30**

■ Le volume des enceintes ne peut pas être réglé comme souhaité

Après avoir réglé le volume sonore individuel de chacune des enceintes, le volume sonore maximum peut être réduit. **40**

Si le volume sonore de chacune des enceintes a été réglé à des valeurs positives élevées, alors le volume principal maximum peut être réduit. Le niveau de volume de chacune des enceintes est réglé automatiquement après exécution de correction de pièce et de configuration des enceintes Audyssey 2EQ®. **25, 40**

■ Un bruit parasite est audible

L'utilisation d'attaches de câbles pour attacher les câbles audio, les câbles des enceintes, et autres peut entraîner une dégradation des performances audio, aussi est-il déconseillé d'en utiliser. —

Un câble audio peut capter des interférences. Essayez de repositionner les câbles. —

■ La fonction Late Night ne fonctionne pas

Assurez-vous que le support source est bien en Dolby Digital, Dolby Digital Plus ou Dolby TrueHD. **47**

■ À propos des signaux DTS

Lorsque le programme DTS se termine et que le train de bits DTS s'arrête, l'ampli-tuner AV reste en mode d'écoute DTS et le témoin **dts** reste allumé. Ceci permet d'éviter la génération de bruit lorsque vous utilisez les fonctions pause, avance rapide, ou retour rapide de votre lecteur. Si vous faites passer votre lecteur du mode DTS au mode PCM, vous pourriez ne pas entendre de son parce que l'ampli-tuner AV ne passe pas d'un format à l'autre de façon immédiate. Dans ce cas, arrêtez votre lecteur pendant 3 secondes environ, puis reprenez la lecture. —

Certains lecteurs CD et LD ne permettent pas de lire correctement les supports DTS, même si votre lecteur est branché à une entrée numérique du ampli-tuner AV. Ceci est généralement dû au fait que le train de bits DTS a été traité (par exemple, le niveau de sortie, le taux d'échantillonnage, ou la distorsion de fréquence a changé), et l'ampli-tuner AV ne le reconnaît plus comme étant un signal DTS authentique. Dans ce cas, un bruit pourrait se faire entendre.

La lecture d'un programme DTS, l'utilisation des fonctions de pause, d'avance rapide, ou de retour rapide de votre lecteur peut produire un petit son audible. Il ne s'agit pas d'un problème de fonctionnement.

■ Le début d'un signal audio reçu via l'entrée HDMI IN ne peut pas être entendu

Étant donné que le temps nécessaire à l'identification du format d'un signal HDMI est plus long que celui des autres signaux audio numériques, la sortie audio peut ne pas démarrer immédiatement.

Vidéo

■ Il n'y a aucune image

Assurez-vous que toutes les fiches de branchement vidéo sont enfoncées complètement. **13**

Assurez-vous que chaque appareil vidéo est branché correctement. **14, 16**

Si la source vidéo est branchée sur l'entrée vidéo d'un appareil, vous devez affecter cette entrée à un sélecteur d'entrée et votre téléviseur doit être branché sur **COMPONENT VIDEO OUT**. **15, 37**

Si la source vidéo est branchée sur une entrée vidéo composite, votre téléviseur doit être branché sur la sortie vidéo composite correspondante. **15**

Si la source vidéo est branchée sur une entrée HDMI, vous devez associer cette entrée à une touche de sélection d'entrée, et votre téléviseur doit être branché sur la sortie **HDMI OUT**. **14, 37**

Sur votre téléviseur, assurez-vous que l'entrée vidéo à laquelle l'ampli-tuner AV est branché est bien sélectionnée.

■ Aucune image provenant d'une source branchée sur l'entrée HDMI IN n'est reproduite

L'utilisation d'un adaptateur HDMI vers DVI ne garantit un fonctionnement fiable. De plus, les signaux vidéo provenant d'un ordinateur ne sont pas garantis. **64**

■ Les menus OSD ne s'affichent pas

Sur votre téléviseur, assurez-vous que l'entrée vidéo à laquelle l'ampli-tuner AV est branché est bien sélectionnée.

Lorsque l'ampli-tuner AV n'est pas connecté à un téléviseur via **HDMI OUT**, les menus OSD ne s'affichent pas.

Tuner

■ La réception est parasitée, la réception stéréo FM est parasitée, ou le témoin FM STEREO ne s'allume pas

Déplacez votre antenne. —

Éloignez l'ampli-tuner AV de votre téléviseur ou de votre ordinateur. —

Écoutez la station en mono. **23**

Lorsque vous écoutez une station AM, l'utilisation de la télécommande peut créer un bruit. —

Le passage de véhicules et d'avions à proximité peut créer des interférences. —

Les murs en béton affaiblissent les signaux radio. —

Si aucune solution ne permet d'améliorer la réception, installez une antenne extérieure. —

Télécommande

■ La télécommande ne fonctionne pas

Avant d'utiliser cet appareil, veillez à appuyer sur **RECEIVER**. —

Assurez-vous que les piles ont été insérées en respectant la polarité. **4**

Insérez des piles neuves. N'insérez pas des piles de types différents et ne mélangez pas des piles neuves avec des piles usagées. **4**

Assurez-vous que la télécommande n'est pas trop éloignée de l'ampli-tuner AV, et que rien ne vient obstruer le signal entre la télécommande et le capteur de télécommande de l'ampli-tuner AV. **4**

Assurez-vous que l'ampli-tuner AV n'est pas exposé à la lumière directe du soleil ou à un éclairage fluorescent. Déplacez-le si nécessaire. —

Si l'ampli-tuner AV est installé dans un meuble doté de portes en verre teinté, la télécommande peut ne pas fonctionner correctement lorsque les portes sont fermées. —

Assurez-vous que vous avez sélectionné correctement le mode de la télécommande. **10, 52**

Lors de l'utilisation de la télécommande pour contrôler les appareils audiovisuels d'autres fabricants, certains boutons peuvent ne pas fonctionner comme prévu. —

Assurez-vous d'avoir entré le bon code de télécommande. **52**

Assurez-vous que vous avez défini le même identifiant sur l'ampli-tuner AV et sur la télécommande. **44**

■ Il est impossible de commander d'autres appareils

S'il s'agit d'un appareil Onkyo, assurez-vous que le câble **RI** et que le câble audio analogique sont branchés correctement. L'utilisation seule d'un câble **RI** ne sera pas suffisante. **16**

Assurez-vous que vous avez sélectionné correctement le mode de la télécommande. **10, 53**

Pour un fonctionnement correct de la télécommande lorsque la platine à cassette est branchée sur la prise **TV/CD IN**, ou lorsqu'une station d'accueil **RI** est raccordée à la prise **TV/CD IN**, **VCR/DVR IN** ou **GAME IN**, vous devez configurer l'affichage de manière appropriée. **34**

Si vous ne pouvez pas faire fonctionner l'appareil, vous devez entrer le code de télécommande approprié. **52**

Pour commander un appareil d'un autre fabricant, pointez la télécommande vers celui-ci. —

Pour commander un appareil Onkyo branché via le **RI**, pointez la télécommande vers l'ampli-tuner AV. Assurez-vous d'avoir tout d'abord entré le code de télécommande approprié. **52**

Pour commander un appareil Onkyo qui n'est pas branché via **RI**, pointez la télécommande vers l'appareil. Assurez-vous d'avoir tout d'abord entré le code de télécommande approprié. **53**

Le code de télécommande entré peut être incorrect. Si plusieurs codes sont proposés, essayez-les tous. —

RI Station d'accueil pour iPod/iPhone

■ Il n'y a aucun son

Assurez-vous que votre iPod/iPhone est effectivement en lecture. —

Assurez-vous que votre iPod/iPhone est introduit correctement dans la station d'accueil. —

Assurez-vous que l'ampli-tuner AV est allumé, que la source d'entrée est sélectionnée correctement et que le volume n'est pas trop bas. —

Assurez-vous que les fiches sont entièrement enfoncées. —

Essayez de réinitialiser votre iPod/iPhone. —

■ Aucune vidéo détectée

Assurez-vous que le réglage TV OUT de votre iPod/iPhone est sur On. —

Assurez-vous que l'entrée est sélectionnée correctement sur votre téléviseur ou sur l'ampli-tuner AV. —

Certaines versions d'iPod/iPhone ne transmettent pas de vidéo. —

■ La télécommande de l'ampli-tuner AV ne commande pas mon iPod/iPhone

Assurez-vous que votre iPod/iPhone est introduit correctement dans la station d'accueil. Si votre iPod/iPhone est dans un étui, il risque de ne pas être connecté correctement à la station. Extrayez toujours l'iPod/iPhone de son étui avant de l'introduire dans la station d'accueil. —

L'iPod/iPhone ne peut pas être utilisé quand il affiche le logo Apple. —

Assurez-vous que vous avez sélectionné correctement le mode à distance. **51**

Quand vous utilisez la télécommande de ampli-tuner AV, pointez-la vers votre l'ampli-tuner AV. —

Si vous ne pouvez toujours pas commander votre iPod/iPhone, lancez la lecture en appuyant sur le bouton de lecture de votre iPod/iPhone. Le fonctionnement à distance devrait alors être possible. —

Essayez de réinitialiser votre iPod/iPhone. —

En fonction de l'iPod/iPhone, certains boutons peuvent ne pas fonctionner comme prévu. —

■ L'ampli-tuner AV sélectionne sans prévenir mon iPod/iPhone comme source d'entrée

Mettez toujours en pause la lecture de l'iPod/iPhone avant de sélectionner une autre source d'entrée. Si la lecture n'est pas en pause, la fonction de changement direct risque de sélectionner par erreur votre iPod/iPhone comme source d'entrée lors de la transition entre des morceaux. —

■ L'iPod/iPhone ne fonctionne pas correctement

Essayez de rebrancher votre iPod/iPhone. —

Enregistrement

■ Impossible d'enregistrer

Assurez-vous que la bonne entrée est sélectionnée sur votre enregistreur. —

Afin d'éviter que le signal ne fasse une boucle et n'endommage l'ampli-tuner AV, les signaux d'entrée ne sont pas reproduits sur les sorties avec le même nom (par exemple, **VCR/DVR IN** à **VCR/DVR OUT**). —

Zone 2

■ Il n'y a aucun son

Seuls les périphériques branchés sur des entrées analogiques peuvent être lus dans la Zone 2. —

Lecture sur un périphérique USB

■ Impossible d'accéder aux fichiers musicaux sur un périphérique USB

Assurez-vous que le périphérique USB correctement branché. —

L'ampli-tuner AV prend en charge les périphériques USB qui prennent en charge la classe de périphériques de stockage de masse USB. Cependant, la lecture peut s'avérer impossible avec certains périphériques USB, même s'ils sont conformes à la classe de périphériques de stockage de masse USB. **65**

Les périphériques mémoire USB dotés de fonctions de sécurité ne peuvent pas être lus. **22**

Autres

■ Consommation en veille

Dans les cas suivants, la consommation en mode veille peut atteindre un maximum de 36 W : **45**

- Le réglage « **HDMI CEC (RIHD)** » est configuré sur « **On** ». (Selon l'état du téléviseur, l'ampli-tuner AV entre en mode veille, comme d'habitude.)
- Le réglage « **HDMI Through** » n'est pas configuré sur « **Off** ».

■ Le son change lorsque je branche mes écouteurs

Lorsqu'un casque est branché, le mode d'écoute passe automatiquement sur Stereo, à moins qu'il ne soit déjà réglé sur Stereo, Mono ou Direct. —

■ La distance des enceintes ne peut pas être réglée comme souhaité

Les valeurs entrées peuvent être ajustées automatiquement en valeurs mieux adaptées à votre home-cinéma. —

■ Comment puis-je modifier la langue d'une source multiplexée ?

Utilisez le paramètre « **Input Ch (Mux)** » dans le menu « **Audio Adjust** » pour sélectionner l'option « **Main** » ou « **Sub** ». 40

■ Les fonctions RI ne fonctionnent pas

Pour utiliser la fonction **RI**, vous devez établir une connexion **RI** et une connexion audio analogique (RCA) entre l'appareil et l'ampli-tuner AV, même s'ils sont raccordés par une liaison numérique. 16

■ Les fonctions System On/Auto Power On et Direct Change ne fonctionnent pas pour les appareils branchés via RI

Ces fonctions sont désactivées lorsque la Zone 2 est activée. 16

■ Lors de l'exécution de la fonction Config. autom. d'enceintes, la mesure échoue et le message « Ambient noise is too high. » s'affiche.

Ceci peut être causé par un mauvais fonctionnement d'une enceinte. Assurez-vous que l'enceinte reproduit des sons normaux.

■ Les paramètres suivants peuvent être utilisés pour les entrées vidéo composite

Vous devez utiliser les touches de l'appareil pour appliquer ces paramètres.

Sur l'ampli-tuner AV, appuyez simultanément sur le sélecteur d'entrée de la source d'entrée que vous souhaitez configurer et sur le bouton **SETUP**. Tout en maintenant enfoncé le bouton du sélecteur d'entrée, appuyez sur **SETUP** jusqu'à ce que « **Video ATT :On** » s'affiche à l'écran du ampli-tuner AV. Puis, relâchez les deux boutons. Pour désactiver le paramètre, répétez la procédure ci-dessus afin que « **Video ATT :Off** » s'affiche à l'écran du ampli-tuner AV, et relâchez les boutons.

• Atténuation de la vidéo

Ce paramètre peut être sélectionné pour les entrées **BD/DVD, VCR/DVR, CBL/SAT, GAME, AUX, ou USB**.

Si une console de jeu est branchée sur l'entrée vidéo composite, et si l'image n'est pas très claire, vous pouvez atténuer le gain.

Video ATT :Off : (par défaut).

Video ATT :On : le gain est réduit de 2 dB.

■ Si l'image sur votre téléviseur/moniteur raccordé à la sortie HDMI OUT est instable, essayez de désactiver la fonction DeepColor

Pour désactiver la fonction DeepColor, appuyez simultanément sur les boutons **CBL/SAT** et **ON/STANDBY** de l'ampli-tuner AV. Tout en maintenant **CBL/SAT** enfoncé, appuyez sur **ON/STANDBY** jusqu'à ce que « **Deep Color: Off** » s'affiche à l'écran du ampli-tuner AV. Puis, relâchez les deux boutons. Pour réactiver la fonction DeepColor, répétez la procédure ci-dessus jusqu'à ce que « **Deep Color: On** » s'affiche à l'écran du ampli-tuner AV, et relâchez les boutons.

L'ampli-tuner AV contient un micro-ordinateur permettant le traitement du signal et les fonctions de commande. Dans de très rares cas, de grandes interférences, un bruit causé par une source externe, ou de l'électricité statique peuvent le bloquer. Dans le cas improbable où cela se produirait, débranchez le cordon d'alimentation de la prise murale, patientez au moins pendant 5 secondes, puis rebranchez-le.

Onkyo n'est pas responsable des dommages causés (comme les pénalités relatives à la location des CD) dus aux enregistrements ayant échoué du fait d'un mauvais fonctionnement de l'appareil. Avant d'enregistrer des données importantes, assurez-vous que le support sera enregistré correctement.

Avant de débrancher le cordon d'alimentation de la prise murale, mettez l'ampli-tuner AV en veille.

Conseil de connexion et trajet du signal vidéo

L'ampli-tuner AV prend en charge plusieurs formats de connexion afin d'assurer la compatibilité avec une large gamme d'appareils audiovisuels. Le format choisi dépend des formats pris en charge par vos appareils. Utilisez les sections suivantes comme guide.

Les menus OSD apparaissent uniquement si le téléviseur est branché sur la sortie HDMI OUT. Si votre téléviseur est branché à d'autres sorties vidéo, utilisez l'affichage du ampli-tuner AV lorsque vous modifiez les paramètres.

Remarque

- Les menus OSD s'affichent uniquement si :
 - Il n'y a pas d'entrée vidéo, ou
 - L'entrée vidéo est 480p, 576p, 720p, 1080i ou 1080p.

Formats de connexion vidéo

Les appareils vidéo peuvent être raccordés à l'aide de l'un des formats de connexion vidéo suivants : vidéo composite, vidéo composant ou HDMI, ce dernier offrant la meilleure qualité d'image.

Lors de la sélection d'un format de connexion, n'oubliez pas que l'ampli-tuner AV ne réalise pas de conversion de formats, de sorte que seules des sorties au même format que l'entrée émettent un signal.

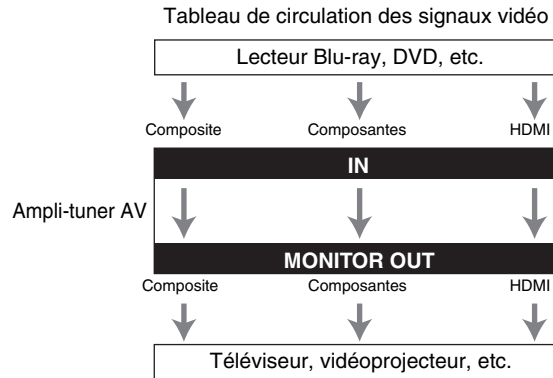

Formats de connexion audio

Des appareils audio peuvent être raccordés à l'aide de l'un des formats de connexion audio suivants : analogique, optique, coaxial ou HDMI.

Lorsque vous choisissez un format de connexion, n'oubliez pas que l'ampli-tuner AV ne convertit pas les signaux d'entrée numériques pour les sorties de ligne analogiques et inversement. Par exemple, des signaux audio connectés à une entrée numérique optique ou coaxiale ne sont pas restitués par la sortie **VCR/DVR OUT** analogique.

Si des signaux sont présents à plus d'une entrée, les entrées seront sélectionnées automatiquement selon l'ordre de priorité suivant : HDMI, numérique, analogique.

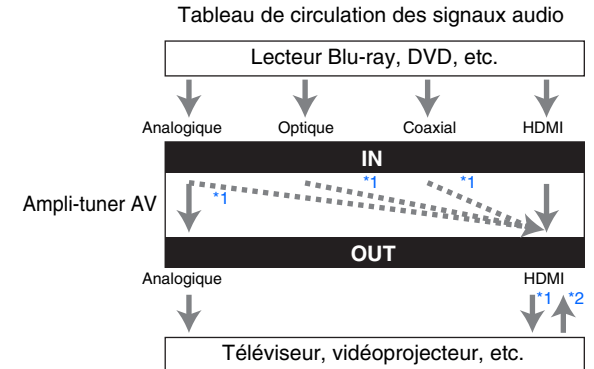

*1 Dépend du réglage de « **Audio TV Out** » (→ [page 45](#)).

*2 Ceci est possible si « **Audio Return Ch** » est réglé sur « **Auto** » (→ [page 46](#)), si le sélecteur d'entrée **TV/CD** est sélectionné et si votre téléviseur est compatible ARC.

Conseil

- Lorsqu'un signal est entré via HDMI et que le sélecteur d'entrée correspondant est sélectionné, les témoins **HDMI** s'allument.

Utilisation d'un téléviseur, d'un lecteur ou d'un enregistreur compatible RIHD

RIHD, qui signifie Remote Interactive over HDMI, est le nom de la fonction de commande du système des appareils Onkyo. L'ampli-tuner AV est compatible avec les commandes CEC (Consumer Electronics Control), ce qui permet de commander le système via la connexion HDMI. La norme CEC assure l'interopérabilité entre différents appareils. Toutefois, nous ne pouvons garantir que ces commandes fonctionneront avec des appareils non compatibles **RIHD**.

À propos des appareils compatibles RIHD

Les appareils suivants sont compatibles **RIHD** (À la date de janvier 2013).

■ TV

- Téléviseur Sharp

■ Lecteurs/enregistreurs

- Lecteurs Onkyo et Integra compatibles **RIHD**
- Lecteurs et enregistreurs Toshiba
- Lecteurs et enregistreurs Sharp (uniquement s'ils sont utilisés avec un téléviseur Sharp)

* Il est possible que des modèles différents de ceux mentionnés ci-dessus bénéficient d'une certaine interopérabilité s'ils sont compatibles CEC, qui représente une partie de la norme HDMI, mais leur fonctionnement n'est pas garanti.

Remarque

- Pour les opérations liées appropriées, ne branchez pas plus d'appareils compatibles **RIHD** que le nombre indiqué ci-dessous à la borne d'entrée HDMI.
 - Lecteurs Blu-ray/lecteur DVD : jusqu'à trois.
 - Graveurs Blu-ray/lecteur DVD/enregistreurs numériques : jusqu'à trois.
 - Décodeurs câble/satellite : jusqu'à quatre.
- Ne branchez pas l'ampli-tuner AV à l'autre ampli-tuner AV/amplificateur audiovisuel via HDMI.
- Quand un nombre d'appareils compatibles **RIHD** supérieur au nombre indiqué ci-dessus est branché, les opérations liées ne sont pas garanties.

Opérations réalisables avec un branchement RIHD

■ Pour les téléviseurs compatibles RIHD

- Les opérations liées suivantes sont activées en raccordant l'ampli-tuner AV à un téléviseur compatible **RIHD**.
- L'ampli-tuner AV passe en mode veille lorsque le téléviseur est mis en veille.
 - Vous pouvez configurer l'écran de menu du téléviseur soit pour émettre le son via les enceintes raccordées à l'ampli-tuner AV, soit via les enceintes du téléviseur.
 - Il est possible de diffuser le son depuis le tuner ou depuis la prise d'entrée auxiliaire de votre téléviseur sur les enceintes raccordées à l'ampli-tuner AV. (Un raccordement tel qu'un câble numérique optique ou similaire est nécessaire en plus du câble HDMI.)
 - L'entrée sur l'ampli-tuner AV peut-être sélectionnée grâce à la télécommande du téléviseur.
 - Des opérations telles que l'ajustement du volume, ou des opérations similaires, pour l'ampli-tuner AV peuvent être réalisées à partir de la télécommande du téléviseur.

■ Pour les lecteurs/enregistreurs compatibles RIHD

- Les opérations liées suivantes sont activées en raccordant l'ampli-tuner AV à un lecteur/enregistreur compatible **RIHD**.
- Lorsque la lecture démarre sur le lecteur/enregistreur, l'entrée de l'ampli-tuner AV commute sur l'entrée HDMI du lecteur/enregistreur en cours de lecture.
 - L'utilisation du lecteur/enregistreur est possible à l'aide de la télécommande fournie avec l'ampli-tuner AV.

* Selon le modèle utilisé, il est possible que toutes les opérations ne soient pas disponibles.



■ Comment procéder à la connexion et au réglage

1 Vérifiez la connexion et le réglage.

1. Branchez la prise **HDMI OUT** sur la prise d'entrée HDMI du téléviseur.

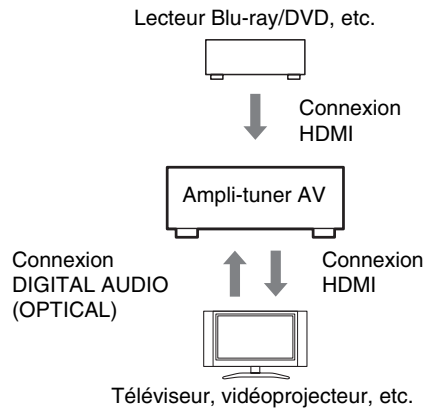

2. Branchez la sortie audio du téléviseur sur la prise **OPTICAL IN** de l'ampli-tuner AV à l'aide d'un câble optique numérique.

Remarque

- Lorsque que la fonction du canal audio de retour (ARC) est utilisée avec un téléviseur compatible ARC, cette connexion n'est pas nécessaire (→ [page 46](#)).
3. Branchez la sortie HDMI du lecteur/graveur de disque Blu-ray/DVD sur la prise **HDMI IN 1** de l'ampli-tuner AV.

Remarque

- Il est nécessaire d'attribuer l'entrée HDMI lors de la connexion du lecteur/graveur de disque Blu-ray/DVD à d'autres prises (→ [page 37](#)). N'attribuez pas une entrée HDMI IN au sélecteur TV/CD à cet instant, sinon le fonctionnement conforme CEC (Consumer Electronics Control) n'est pas garanti.

2 Modifiez chaque élément dans le « HDMI Setup » en fonction des réglages suivants :

- **HDMI CEC (RIHD) : On**
- **Audio Return Ch (ARC) : Auto**

Consultez les informations complémentaires de chaque réglage (→ [pages 45, 46](#)).

3 Vérifiez les réglages.

1. Allumez l'alimentation de tous les appareils raccordés.
2. Coupez l'alimentation du téléviseur, et vérifiez que l'alimentation des appareils raccordés est coupée automatiquement grâce à l'opération liée.
3. Allumez le lecteur/graveur Blu-ray/DVD, etc.
4. Démarrez la lecture sur le lecteur/graveur Blu-ray/DVD, et vérifiez les points suivants.
 - L'ampli-tuner AV s'allume automatiquement, et sélectionne l'entrée sur laquelle est raccordé le lecteur/graveur Blu-ray/DVD.
 - Le téléviseur s'allume automatiquement et sélectionne l'entrée à laquelle l'ampli-tuner AV est raccordé.
5. En vous conformant au mode d'emploi du téléviseur, sélectionnez « Utiliser les enceintes du téléviseur » sur l'écran du menu du téléviseur, et vérifiez que le son est émis par les enceintes du téléviseur et non par celles raccordées à l'ampli-tuner AV.
6. Sélectionnez « Utiliser les enceintes raccordées à l'ampli-tuner AV » sur l'écran du menu du téléviseur, et vérifiez que le son est émis par les enceintes raccordées à l'ampli-tuner AV et non par celles du téléviseur.

Remarque

- Procédez aux opérations ci-dessus lorsque vous avez utilisé l'ampli-tuner AV pour la première fois, lorsque les réglages de chaque appareil sont modifiés, lorsque l'alimentation principale de chaque appareil est coupée, lorsque le câble d'alimentation est débranché ou lorsqu'il y a eu une coupure de courant.

4 Utilisation à l'aide de la télécommande.

Pour les boutons utilisables (→ [page 52](#)).

Remarque

- Il est possible que le son de DVD-Audio ou de Super Audio CD ne soit pas reproduit sur les enceintes du téléviseur. Vous pouvez reproduire le son sur les enceintes du téléviseur en réglant la sortie audio du lecteur DVD sur 2ch PCM. (Cela peut s'avérer impossible pour certains modèles de lecteurs.)
- Même si vous le réglez sur la sortie audio des enceintes du téléviseur, le son est reproduit sur les enceintes raccordées à l'ampli-tuner AV lorsque vous ajustez le volume ou que vous commutez l'entrée sur l'ampli-tuner AV. Pour reproduire le son sur les enceintes du téléviseur, procédez à nouveau aux opérations sur le téléviseur.
- Dans le cas d'une connexion **RIHD** avec des appareils compatibles avec les commandes audio **RI** et **RI**, ne branchez pas le câble **RI** en même temps.
- Sur le téléviseur, lorsque vous sélectionnez une autre prise que la prise HDMI où l'ampli-tuner AV est raccordé, l'entrée de l'ampli-tuner AV commute sur « **TV/CD** ».
- L'ampli-tuner AV s'allume automatiquement lorsqu'il estime cela nécessaire. Même si l'ampli-tuner AV est raccordé à un téléviseur ou à un lecteur/enregistreur compatible **RIHD**, il ne s'allume pas si cela n'est pas nécessaire. Il est possible qu'il ne s'allume pas si le téléviseur est réglé pour reproduire le son sur le téléviseur.
- Il est possible les fonctions liées à l'ampli-tuner AV ne soient pas opérationnelles sur le modèle d'appareil raccordé. Dans ce cas, utilisez directement l'ampli-tuner AV.

À propos de l'interface HDMI

Conçue pour répondre à la demande accrue en programmes de télévision numérique, la norme HDMI (High Definition Multimedia Interface) est une nouvelle norme d'interface numérique permettant de raccorder des téléviseurs, des vidéoprojecteurs, des lecteurs Blu-ray/DVD, des décodeurs numériques et autres appareils vidéo. Jusqu'à présent, plusieurs câbles audio et vidéo différents étaient nécessaires pour raccorder des appareils audiovisuels. Avec la norme HDMI, un seul câble permet d'acheminer les signaux de commande, les signaux vidéo numériques et les signaux émis par un maximum de huit canaux audio numériques (PCM 2 can., audio numérique multicanaux et PCM multicanaux).

Le flux vidéo HDMI (signal vidéo) est compatible avec la norme DVI (Digital Visual Interface)^{*1} : les téléviseurs et les écrans dotés d'une entrée DVI peuvent donc être branchés au moyen d'un câble adaptateur HDMI/DVI. (Cela ne fonctionne pas avec tous les téléviseurs et écrans, auquel cas, aucune image n'apparaît.)

L'ampli-tuner AV utilise le protocole HDCP (High-bandwidth Digital Content Protection)^{*2} de sorte que seuls les appareils compatibles pourront afficher l'image.

L'interface HDMI de l'ampli-tuner AV repose sur les éléments suivants :

Canal audio de retour, 3D, x.v.Color, DeepColor, Lip Sync, DTS-HD Master Audio, DTS-HD High Resolution Audio, Dolby TrueHD, Dolby Digital Plus, DSD et multicanaux PCM.

Formats audio pris en charge

- PCM linéaire à deux canaux (32–192 kHz, 16/20/24 bits)
- PCM linéaire multicanaux (jusqu'à 7.1 can., 32–192 kHz, 16/20/24 bits)
- Train de bits (DSD, Dolby Digital, Dolby Digital Plus, Dolby TrueHD, DTS, DTS-HD High Resolution Audio, DTS-HD Master Audio)

Votre lecteur Blu-ray/DVD doit également prendre en charge la sortie HDMI des formats audio ci-dessus.

À propos de la protection des droits d'auteur

L'ampli-tuner AV prend en charge la norme HDCP (High-bandwidth Digital Content Protection)^{*2}, un système de protection des signaux vidéo numériques contre la copie. Les autres appareils connectés à l'ampli-tuner AV via une liaison HDMI doivent également prendre en charge la norme HDCP.

*1 DVI (Digital Visual Interface) : norme d'interface d'affichage numérique développée par le DDWG^{*3} en 1999.

*2 HDCP (High-bandwidth Digital Content Protection) : technologie de cryptage vidéo développée par Intel pour les interfaces HDMI/DVI. Elle permet de protéger le contenu vidéo et nécessite un appareil compatible HDCP pour afficher les données vidéo cryptées.

*3 DDWG (Digital Display Working Group) : dirigé par Intel, Compaq, Fujitsu, Hewlett Packard, IBM, NEC et Silicon Image, l'objectif affiché de ce groupe d'industriels est de répondre aux besoins du secteur en matière de connectivité numérique pour les écrans PC et numériques hautes performances.

Remarque

- Le flux vidéo HDMI est compatible avec la norme DVI (Digital Visual Interface) : les téléviseurs et les écrans dotés d'une entrée DVI peuvent donc être branchés au moyen d'un câble adaptateur HDMI/DVI. (Remarque : les connexions DVI n'achèment que les signaux vidéo et vous devez donc effectuer un branchement séparé pour les signaux audio.) Toutefois, nous ne pouvons garantir la fiabilité de fonctionnement avec un adaptateur de ce type. De plus, les signaux vidéo provenant d'un PC ne sont pas pris en charge.
- Le signal audio HDMI (taux d'échantillonnage, longueur en bits, etc.) peut être limité par l'appareil source raccordé. Si l'image est de mauvaise qualité ou si aucun son n'est émis par l'appareil branché via HDMI, vérifiez les réglages. Consultez le manuel d'instructions de l'appareil branché pour plus d'informations.



Fonctionnalités USB

Configuration requise des périphériques USB

- Classe de périphérique de stockage de masse USB (cependant non systématiquement garanti).
- Format de système de fichiers FAT16 ou FAT32.
- Vous pouvez afficher jusqu'à 255 dossiers, et les dossiers peuvent être imbriqués jusqu'à une profondeur de 8 niveaux.
- Les concentrateurs USB et les périphériques USB dotés de fonctions de concentrateur ne sont pas pris en charge.

Remarque

- Si le support que vous raccordez n'est pas pris en charge, le message « **No Storage** » s'affiche à l'écran.
- Si vous connectez un disque dur USB sur le port **USB** de l'ampli-tuner AV, nous vous recommandons d'utiliser son adaptateur secteur pour l'alimenter.
- L'ampli-tuner AV prend en charge les lecteurs MP3 USB qui prennent en charge la norme de classe de stockage de masse USB, ce qui autorise le raccordement de périphériques USB à des ordinateurs sans que des pilotes ou des logiciels spéciaux soient nécessaires. Veuillez noter que tous les lecteurs MP3 USB prennent en charge la norme de classe de stockage de masse USB. Consultez votre manuel d'utilisation du lecteur MP3 USB pour toute information complémentaire.
- Les fichiers musicaux WMA protégés sur un lecteur MP3 ne peuvent pas être lus.
- Onkyo décline toute responsabilité quels que soient les pertes ou les préjudices aux données stockées sur un périphérique USB lorsque ce dernier est utilisé avec l'ampli-tuner AV. Nous vous recommandons de sauvegarder tous vos fichiers musicaux important auparavant.
- Les lecteurs MP3 comportant des fichiers musicaux qui sont gérés avec un logiciel musical spécial ne sont pas pris en charge.
- L'utilisation n'est pas garantie pour tous les périphériques USB, y compris la possibilité de les alimenter.
- Ne connectez pas votre périphérique USB via un concentrateur USB. Le périphérique USB doit être raccordé directement au port **USB** de l'ampli-tuner AV.
- Si le périphérique USB contient beaucoup de données, la lecture par l'ampli-tuner AV peut prendre du temps.
- Les périphériques USB dotés de fonctions de sécurité ne peuvent pas être lus.

Formats de fichiers audio pris en charge

L'ampli-tuner AV ne prend pas en charge la lecture des fichiers vidéo.

Pour la lecture depuis un périphérique USB, l'ampli-tuner AV prend en charge les formats de fichiers musicaux suivants.

Les fichiers à débit binaire variable (VBR) sont pris en charge. Cependant, le temps de lecture peut ne pas s'afficher correctement.

■ MP3 (.mp3 ou .MP3)

- Les fichiers MP3 doivent être au format MPEG-1/MPEG-2.5 Audio Layer 3 avec une fréquence d'échantillonnage de 8 kHz, 11,025 kHz, 12 kHz, 16 kHz, 22,05 kHz, 24 kHz, 32 kHz, 44,1 kHz, 48 kHz et un débit binaire compris entre 8 kbps et 320 kbps. Les fichiers non pris en charge ne peuvent pas être lus.

■ WMA (.wma ou .WMA)

WMA (Windows Media Audio) est une technologie de compression audio développée par Microsoft Corporation. Les données audio peuvent être codées au format WMA à l'aide de Windows Media® Player.

- L'option de copyright des fichiers WMA doit être désactivée.
- Les fréquences d'échantillonnage de 32 kHz, 44,1 kHz, 48 kHz ainsi que les débits binaires de 48 kbps à 320 kbps sont pris en charge.
- Les formats WMA DRM/Pro/Voice ne sont pas pris en charge.

■ AAC (.aac/.m4a/.mp4/.AAC/.M4A ou .MP4)

AAC concerne les données audio MPEG-2/MPEG-4.

- Les fréquences d'échantillonnage de 16 kHz, 22,05 kHz, 24 kHz, 32 kHz, 44,1 kHz, 48 kHz ainsi que les débits binaires de 8 kbps à 320 kbps sont pris en charge.

■ FLAC (.flac ou .FLAC)

FLAC est un format de fichier destiné à la compression des données audio sans perte.

- Les fréquences d'échantillonnage de 32 kHz, 44,1 kHz et 48 kHz sont pris en charge.
- Bit de quantification : 16 bits, 24 bits



Informations sur la licence et sur les marques déposées

« x.v.Color » est une marque déposée de Sony Corporation.



Fabriqué sous licence et protégé par les brevets américains numéros : 5 956 674 ; 5 974 380 ; 6 226 616 ; 6 487 535 ; 7 212 872 ; 7 333 929 ; 7 392,1 ; 7 272 567 et d'autres brevets américains et étrangers en cours de validité ou d'enregistrement. DTS-HD et son symbole et & DTS-HD et son symbole sont tous deux des marques déposées et DTS-HD Master Audio, est une marque déposée de DTS, Inc. Le produit comprend les logiciels. © DTS, Inc. Tous droits réservés.



Fabriqué sous licence concédée par la société Dolby Laboratories. Dolby, Pro Logic et le symbole du double D sont des marques de la société Dolby Laboratories.

Music Optimizer™ et « WRAT » sont des marques déposées de la société Onkyo Corporation.



« Les termes HDMI et HDMI High Definition Multimedia Interface ainsi que le logo HDMI sont des marques commerciales ou des marques déposées de la société HDMI Licensing LLC aux États-Unis et dans d'autres pays. »



iPhone, iPod, iPod classic, iPod nano, iPod shuffle et iPod touch sont des marques commerciales de Apple Inc., déposées aux États-Unis et dans d'autres pays.

« Made for iPod » et « Made for iPhone » signifient qu'un accessoire électronique a été conçu pour se connecter spécifiquement sur un iPod ou un iPhone, respectivement, et qu'il a été homologué par le développeur conformément aux normes de performance d'Apple. Apple n'est pas responsable de l'utilisation de cet appareil ou de sa conformité avec les normes de sécurité et de réglementation.

Veuillez noter que l'utilisation de cet accessoire avec un iPod ou un iPhone peut affecter les performances sans fil.

Apple TV est une marque commerciale d'Apple Inc., enregistrée aux États-Unis et dans d'autres pays.



Fabriqué sous licence d'Audyssey Laboratories™, Inc. Brevets américains et étrangers en instance. Audyssey 2EQ®, Audyssey Dynamic EQ® et Audyssey Dynamic Volume® sont des marques déposées d'Audyssey Laboratories, Inc.

La technologie d'encodage audio MPEG Layer-3 fait l'objet d'une licence de Fraunhofer IIS et de Thomson.

Caractéristiques techniques

Section amplificateur

Puissance de sortie nominale

Tous les canaux : **Puissance continue de 80 W minimum par canal, charges de 8 ohms, 2 canaux utilisant une fréquence de 20 Hz à 20 kHz, avec une distorsion harmonique totale maximale de 0,7% (FTC)**
Puissance continue de 130 W minimum par canal, charges de 6 ohms, 1 canal utilisant une fréquence de 1 kHz, avec une distorsion harmonique totale maximale de 1%

Puissance dynamique*

* IEC60268-Puissance de sortie maximale à court terme

180 W (3 Ω, avant)
160 W (4 Ω, avant)
100 W (8 Ω, avant)

THD+N (distorsion harmonique totale+bruit)

0,08% (20 Hz - 20 kHz, demi-puissance)

Facteur d'amortissement

60 (avant, 1 kHz, 8 Ω)

Sensibilité et impédance d'entrée (asymétrique)

200 mV/47 kΩ (LINE)

Niveau de sortie RCA nominal et impédance

200 mV/2,2 kΩ (REC OUT)

Niveau de sortie RCA maximum et impédance

2 V/2,2 kΩ (REC OUT)

Distorsion de fréquence

5 Hz - 100 kHz/+1 dB, -3 dB (DSP bypass)

Caractéristiques du réglage de la tonalité

±10 dB, 20 Hz (GRAVES)
±10 dB, 20 kHz (AIGUS)

Rapport signal-bruit

100 dB (LINE, IHF-A)

Impédance des enceintes

6 Ω - 16 Ω

Section vidéo

Sensibilité d'entrée/Niveau et impédance de sortie

1 Vp-p/75 Ω (Composant Y)
0,7 Vp-p/75 Ω (Composantes Pb/Cb, Pr/Cr)
1 Vp-p/75 Ω (Composite)

Distorsion de fréquence de la vidéo composantes

5 Hz - 100 MHz/+0 dB, -3 dB

Section tuner

Plage de fréquences FM

87,5 MHz - 107,9 MHz

Plage de fréquences AM

530 kHz - 1710 kHz

Stations programmables

40

Généralités

Alimentation 120 V CA, 60 Hz

Consommation 5 A

Consommation électrique insonore

70 W

Consommation en veille

0,2 W

Dimensions (L × H × P) 435 mm × 150 mm × 328 mm

Poids 8,3 kg

■ HDMI

Entrée IN 1, IN 2, IN 3, IN 4

Sortie OUT

Tableau des résolutions vidéo

1080p

Format audio Dolby TrueHD, DTS-HD Master Audio, DVD-Audio, DSD

Pris en charge 3D, Audio Return Channel, DeepColor, x.v.Color, LipSync, CEC (RIHD)

■ Entrées vidéo

Composantes IN 1, IN 2

Composite BD/DVD, VCR/DVR, CBL/SAT, GAME, AUX

■ Sorties vidéo

Composantes OUT

Composite MONITOR OUT, VCR/DVR OUT

■ Entrées audio

Numérique Optiques : 1

Coaxiales : 2

Analogique BD/DVD, VCR/DVR, CBL/SAT, GAME, TV/CD, AUX

■ Sorties audio

Analogique VCR/DVR, ZONE2 LINE OUT

Sortie pré-subwoofer 1

Sorties enceintes Principale (L, R, C, SL, SR, SBL/FHL, SBR/FHR) + ZONE2 (L, R)

Casque 1 (ø 6,3)

■ Autres

Setup Mic 1

USB 1 (avant)

RI 1

Les caractéristiques techniques et les fonctionnalités sont susceptibles d'être modifiées sans préavis.

ONKYO

Onkyo Corporation

2-1, Nisshin-cho, Neyagawa-shi, OSAKA 572-8540, JAPAN

<http://www.onkyo.com/>

The Americas

Onkyo U.S.A. Corporation

18 Park Way, Upper Saddle River, N.J. 07458, U.S.A.

For Dealer, Service, Order and all other Business Inquiries:

Tel: 201-785-2600 Fax: 201-785-2650

<http://www.us.onkyo.com/>

For Product Support Team Only:

1-800-229-1687

<http://www.us.onkyo.com/>

Europe

Onkyo Europe Electronics GmbH

Liegnitzerstrasse 6, 82194 Groebenzell, GERMANY

Tel: +49-8142-4401-0 Fax: +49-8142-4208-213

<http://www.eu.onkyo.com/>

Onkyo Europe Electronics GmbH (UK Branch)

Meridien House, Ground floor, 69 - 71 Clarendon Road, Watford, Hertfordshire, WD17 1DS, United Kingdom

Tel: +44 (0)8712-00-19-96 Fax: +44 (0)8712-00-19-95

China

Onkyo China Limited (Hong Kong)

Unit 1033, 10/F, Star House, No 3, Salisbury Road, Tsim Sha Tsui Kowloon, Hong Kong.

Tel: 852-2429-3118 Fax: 852-2428-9039

<http://www.hk.onkyo.com/>

Onkyo China PRC (Mainland)

1301, 555 Tower, No.555 West NanJing Road, Jing'an District, Shanghai, China 200041,

Tel: 86-21-52131366 Fax: 86-21-52130396

<http://www.cn.onkyo.com/>

Asia, Oceania, Middle East, Africa

Please contact an Onkyo distributor referring to Onkyo SUPPORT site.

<http://www.intl.onkyo.com/support/>

The above-mentioned information is subject to change without prior notice.

Visit the Onkyo web site for the latest update.

SN 29401568FR

(C) Copyright 2013 Onkyo Corporation Japan. All rights reserved.

Y1306-1



* 2 9 4 0 1 5 6 8 F R *

Remote Control Codes

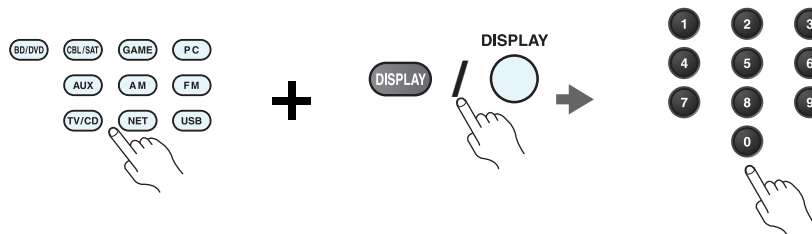

1 While holding down the REMOTE MODE button to which you want to assign a code, press and hold down [DISPLAY] (about 3 seconds).

The REMOTE MODE button/Remote indicator lights.

On Integra products, button names are capitalized. For example, “Remote Mode” button and “Display” button.

Notes:

- Remote control codes cannot be entered for [RECEIVER] and the multi zone button.
- Only TV remote control codes can be entered for [TV].
- Except for [RECEIVER], [TV], and the multi zone button, remote control codes from any category can be assigned for the REMOTE MODE buttons. However, these buttons also work as input selector buttons, so choose a REMOTE MODE button that corresponds with the input to which you connect your component. For example, if you connect your CD player to the CD input, choose [TV/CD] when entering its remote control code.

2 Within 30 seconds, use the number buttons to enter the 5-digit remote control code.

The REMOTE MODE button/Remote indicator flashes twice.

If the remote control code is not entered successfully, the REMOTE MODE button/Remote indicator will flash once slowly.

Notes:

- The flashing element of the remote controller will differ according to your AV receiver’s model.
- The remote controller is preconfigured with remote controller presets of different components. By entering a code from the Remote Control Code list, you can activate the relevant preset for that component.
- When there are multiple codes related to one manufacturer, try and enter them one-by-one until it matches your component.
- Depending on the model and year of your component, compatibility is not guaranteed.
- With some models, the remote controller may not work or its compatibility may be limited to part of the component’s functionality.
- Besides, it is not possible to add new codes to the existing remote controller presets.
- Though the provided remote control codes are correct at the time of printing, they are subject to change by the manufacturer.



Codes de télécommande

1 Tout en maintenant enfoncé le bouton REMOTE MODE auquel vous souhaitez associer un code, pressez et maintenez enfoncé le bouton [DISPLAY] (pendant environ 3 secondes).

Le bouton REMOTE MODE/le témoin Remote s'allume.

Les noms de boutons sont en minuscules sur les produits Integra. Par exemple, le bouton « Remote Mode » et le bouton « Display ».

Remarques :

- Les codes de télécommande ne peuvent pas être entrés pour [RECEIVER] et le bouton multi zone.
- Seul le code de télécommande de téléviseurs peuvent être entrés pour [TV].
- À l'exception de [RECEIVER], [TV] et du bouton multi zone, vous pouvez affecter des codes de télécommande de n'importe quelle catégorie pour les boutons REMOTE MODE. Cependant, ces boutons font également office de bouton de sélecteur d'entrée : par conséquent, choisissez un bouton REMOTE MODE correspondant à l'entrée à laquelle vous souhaitez raccorder votre appareil. Par exemple, si vous raccordez votre lecteur CD à l'entrée CD, choisissez [TV/CD] lorsque vous saisissez le code de télécommande.

2 Vous disposez de 30 secondes pour saisir le code de télécommande à cinq chiffres à l'aide des boutons numérotés.

Le bouton REMOTE MODE/le témoin Remote clignote deux fois.

Si le code de télécommande n'a pas été saisi correctement le bouton REMOTE MODE/l'indicateur Remote ne clignote qu'une seule fois.

Remarques :

- L'élément clignotant de la télécommande différera selon le modèle de votre ampli-tuner AV.
- La télécommande est préconfigurée avec des préréglages de télécommande de différents appareils. En entrant un code de la liste des codes de télécommandes, vous pouvez activer le préréglage approprié pour cet appareil.
- Quand il y a de multiples codes liés à un fabricant, essayez-les et entrez-les un par un jusqu'à ce que cela corresponde à votre appareil.
- Selon le modèle et l'année de votre appareil, la compatibilité n'est pas garantie.
- Avec certains modèles, la télécommande peut ne pas fonctionner ou sa compatibilité peut être limitée à une partie de la fonctionnalité de l'appareil.
- En outre, il n'est pas possible d'ajouter de nouveaux codes aux préréglages de télécommande existants.
- Bien que les codes de télécommande fournis soient corrects au moment de l'impression de la liste, ils sont susceptibles d'être modifiés par le fabricant.

Códigos de control remoto

1 Manteniendo pulsado el botón REMOTE MODE para el cual desea introducir un código, pulse y mantenga presionado el botón [DISPLAY] (aproximadamente 3 segundos).

Se iluminará el botón REMOTE MODE/indicador Remote.

En los productos Integra, los nombres de los botones aparecen con mayúsculas. Por ejemplo, el botón "Remote Mode" y el botón "Display".

Notas:

- No podrán introducirse códigos de mando a distancia para [RECEIVER] y el botón multizona.
- Únicamente podrán introducirse códigos de mando a distancia de televisor para el botón [TV].
- Con la excepción de [RECEIVER], [TV] y el botón multizona, se pueden asignar códigos de mando a distancia de cualquier categoría a los botones de REMOTE MODE. No obstante, estos botones también pueden funcionar como botones de selector de entrada; por tanto, seleccione un botón REMOTE MODE que se corresponda con la entrada a la cual está conectado el componente. Por ejemplo, si conecta un reproductor de CD a la entrada de CD, seleccione [TV/CD] cuando introduzca su código de mando a distancia.

2 Antes de que transcurran 30 segundos, utilice los botones numéricos para introducir el código de mando a distancia de 5 dígitos.

El botón REMOTE MODE/indicador Remote parpadeará dos veces.

Si el código de mando a distancia no se introduce correctamente, el botón REMOTE MODE/indicador Remote parpadeará una vez despacio.

Notas:

- El parpadeo del mando distancia será distinto según el modelo de receptor de AV.
- El mando a distancia está preconfigurado con los ajustes predeterminados de los distintos componentes. Al introducir un código de la lista de códigos del mando a distancia se puede activar el ajuste predeterminado de ese componente.
- Cuando hay múltiples códigos relacionados con un fabricante, pruebe a introducirlos uno a uno hasta que coincida con su componente.
- Dependiendo del modelo y el año de su componente, la compatibilidad no está garantizada.
- Con algunos modelos, es posible que el mando a distancia no funcione o que su compatibilidad esté limitada a una parte de las funciones del componente.
- Además, no es posible añadir nuevos códigos a los ajustes predeterminados existentes del mando a distancia.
- Los códigos de mando a distancia suministrados son correctos en el momento de la impresión, pero el fabricante puede realizar cambios.



Codici del telecomando

1 Tenendo premuto il tasto REMOTE MODE al quale si desidera assegnare il codice, premere e tenere premuto [DISPLAY] (per circa 3 secondi).

Il tasto REMOTE MODE/l'indicatore Remote si accende.

Sui prodotti Integra, i nomi dei tasti sono scritti con l'iniziale maiuscola. Ad esempio, tasto "Remote Mode" e tasto "Display".

Note:

- I codici di controllo del telecomando non possono essere inseriti per [RECEIVER] e i tasti multi zona.
- Per [TV] è possibile immettere solo codici telecomando del televisore.
- Tranne che per [RECEIVER], [TV], e per il tasto multi zona, è possibile assegnare codici di controllo di ogni categoria per i tasti REMOTE MODE. Tuttavia, tali tasti fungono anche da tasti del selettore d'ingresso, quindi scegliere un tasto REMOTE MODE che corrisponda all'ingresso al quale viene collegato il dispositivo. Per esempio, se si collega il lettore CD all'ingresso CD, scegliere il [TV/CD] quando si immette il relativo codice telecomando.

2 Entro 30 secondi utilizzare i tasti numerici per inserire il codice telecomando a 5 cifre.

Il tasto REMOTE MODE/l'indicatore Remote lampeggia due volte.

Se il codice telecomando non viene inserito correttamente, il tasto REMOTE MODE/l'indicatore Remote lampeggia lentamente una volta.

Note:

- L'elemento lampeggiante del telecomando varia a seconda del modello del ricevitore AV.
- Il telecomando è preconfigurato con preselezioni per diversi apparecchi. Inserendo un codice dall'elenco dei codici telecomando, è possibile attivare la relativa preselezione per tale apparecchio.
- Se sono presenti più codici relativi allo stesso produttore, provare a inserirli uno a uno finché non si arrivi al codice corrispondente dell'apparecchio.
- A seconda del modello e dell'anno dell'apparecchio, la compatibilità non è garantita.
- Con alcuni modelli, il telecomando può non funzionare o la sua compatibilità può essere limitata a una parte della funzionalità dell'apparecchio.
- Inoltre, non è possibile aggiungere nuovi codici alle preselezioni esistenti del telecomando.
- I codici telecomando specificati sono validi alla data della stampa del presente documento, ma sono soggetti a variazioni da parte del produttore.

Fernbedienungscodes

1 Halten Sie die REMOTE MODE-Taste gedrückt, für die Sie den Code eingeben möchten, und drücken Sie (ca. 3 Sekunden lang) die [DISPLAY]-Taste.

Die REMOTE MODE-Taste/Remote-Anzeige leuchtet.

Bei den Integra-Produkten werden die Namen der Tasten groß geschrieben. Zum Beispiel „Remote Mode“ (Fernbedienungsmodus)-Taste und „Display“-Taste.

Hinweise:

- Der Fernbedienungscodes kann nicht [RECEIVER] und der Multi-Zonen-Taste zugeordnet werden.
- Der Taste [TV] können nur Fernbedienungscodes für einen Fernseher zugeordnet werden.
- Abgesehen von [RECEIVER], [TV] und der Multi-Zone-Taste, können die Fernbedienungscodes jeder Kategorie den REMOTE MODE-Tasten zugewiesen werden. Allerdings dienen diese Tasten auch als Quellenwahltasten. Wählen Sie also nach Möglichkeit eine REMOTE MODE-Taste, die dem Eingang zugeordnet ist, an den Sie die betreffende Quelle angeschlossen haben. Wenn Sie z.B. einen CD-Player an den CD-Eingang anschließen, sollten Sie [TV/CD] wenn Sie den Fernbedienungscodes eingeben.

2 Geben Sie mit den Zifferntasten innerhalb von 30 Sekunden den 5-stelligen Herstellercode ein.

Die REMOTE MODE-Taste/Remote-Anzeige blinkt zwei Mal.

Wenn der Fernbedienungscodes nicht ordnungsgemäß eingegeben wurde, blinkt die REMOTE MODE-Taste/Remote-Anzeige einmal langsam.

Hinweise:

- Das blinkende Element auf der Fernbedienung unterscheidet sich je nach AV-Receiver-Modell.
- Die Fernbedienung ist mit den Voreinstellungen der Fernbedienung der verschiedenen Komponenten vorkonfiguriert. Indem ein Code aus der Liste der Fernbedienungscodes eingegeben wird, können Sie die entsprechende Voreinstellung für die Komponente aktivieren.
- Wenn es mehrere Codes gibt, die sich auf einen Hersteller beziehen, versuchen Sie sie einzeln einzugeben, bis einer mit Ihrer Komponente übereinstimmt.
- Dies hängt vom Modell und Herstellungsjahr Ihrer Komponente ab und die Kompatibilität ist nicht garantiert.
- Es kann sein, dass bei einigen Modellen die Fernbedienung nicht funktioniert oder ihre Kompatibilität sich auf nur auf Teile der Funktionalität der Komponente beschränkt.
- Abgesehen davon ist es nicht möglich, den bestehenden Voreinstellungen der Fernbedienung neue Codes hinzuzufügen.
- Obwohl die angegebenen Fernbedienungscodes dem Stand bei Drucklegung entsprechen, sind Änderungen durch den Hersteller vorbehalten.



Afstandsbedieningscodes

1 Houd terwijl u de REMOTE MODE toets ingedrukt houdt waarvoor u een code wilt toewijzen de [DISPLAY] toets ingedrukt (ongeveer 3 seconden).

De toets REMOTE MODE (afstandsbedieningsmodus) / Het indicatielampje afstandsbediening gaat branden.

Op producten van Integra staan de namen van de toetsen in hoofdletters. Bijvoorbeeld, de toetsen "Remote Mode" en "Display".

Opmerkingen:

- Er kunnen geen afstandsbedieningscodes worden ingevoerd voor [RECEIVER] en de multi zone-toets.
- Alleen TV afstandsbedieningscodes kunnen worden ingevoerd voor [TV].
- Behalve voor [RECEIVER], [TV] en de multi zone-toets, kunnen afstandsbedieningscodes vanuit elke categorie worden toegewezen aan de REMOTE MODE toetsen. Deze toetsen werken overigens ook als ingangselectortoetsen, kies dus een REMOTE MODE toets die overeenkomt met de ingang waarop u uw component wilt aansluiten. Kies indien u bijvoorbeeld uw CD-speler aansluit op de CD-ingang de [TV/CD] toets bij het invoeren van de afstandsbedieningscode.

2 Gebruik binnen 30 seconden de cijfertoetsen om de 5-cijferige afstandsbedieningscode in te voeren.

De toets REMOTE MODE (afstandsbedieningsmodus) / Het indicatielampje afstandsbediening knippert tweemaal.

Indien de afstandsbedieningscode niet met succes wordt ingevoerd, zal de toets REMOTE MODE/Remote-indicator eenmaal traag knipperen.

Opmerkingen:

- Het knippergedeelte van de afstandsbediening zal verschillen ten opzichte van het model van uw AV-receiver.
- De afstandsbediening is voorgeprogrammeerd met voorkeuzetoetsen van verschillende componenten. Door het invullen van een code uit de afstandsbediening codelijst kunt u de voorkeuzetoets voor die component activeren.
- Wanneer er meerdere codes gerelateerd zijn aan één fabrikant, probeer deze dan een voor een totdat de juiste code overeenkomt met uw component.
- Afhankelijk van het model en het bouwjaar van uw component is de compatibiliteit niet gegarandeerd.
- Bij sommige modellen werkt de afstandsbediening mogelijk niet of is de compatibiliteit ervan beperkt tot een deel van de functionaliteit van de component.
- Daarnaast is het niet mogelijk om nieuwe codes aan de bestaande voorkeuzetoetsen van de afstandsbediening toe te voegen.
- Hoewel de gegeven afstandsbedieningscodes correct zijn op het moment van afdrukken, kunnen deze door de fabrikant gewijzigd worden.

Fjærrstyrningskoder

1 Håll ned knappen för det REMOTE MODE som du vill tilldela en kod samtidigt som du trycker och håller ned [DISPLAY] (i cirka 3 sekunder).

REMOTE MODE-knapp/Fjärrindikatorlampa.

På Integra-produkter, är knappnamnens begynnelsebokstav en versal. Till exempel, "Fjärrläge"-knapp och "Display"-knapp.

Anmärkningar:

- Fjärrkontrollkoder kan inte anges för knapparna [RECEIVER] och flerzonsknappen.
- Endast fjärrkontrollkoder för tv kan anges för [TV].
- Förutom [RECEIVER], [TV] och flerzonsknappen, kan fjärrkontrollkoder för vilken som helst kategori tilldelas för knapparna REMOTE MODE. Dessa knappar fungerar dock även som ingångväljarknappar, så använd en knapp för REMOTE MODE som motsvarar ingången som du ansluter utrustningen till. Till exempel, om du ansluter din CD-spelare till CD-ingången ska du välja [TV/CD] när du anger dess fjärrkontrollkod.

2 Använd sifferknapparna för att ange den femsiffriga koden inom 30 sekunder.

REMOTE MODE-knapp/Fjärrindikatorlampa blinkar två gånger.

Om fjärrkontrollkoden inte ställdes in, blinkar REMOTE MODE-knappen/fjärrindikatorn långsamt en gång.

Anmärkningar:

- Det blinkande elementet på fjärrkontrollen skiljer sig åt beroende på din modell av AV-receiver.
- Fjärrkontrollen har förkonfigurerats med förvalda kanaler på fjärrkontrollen för olika komponenter. Genom att ange en kod från fjärrkontrollkodlistan, kan du aktivera relevanta förvalda kanaler för den utrustningen.
- När det finns flera olika koder för en tillverkare ska du försöka att ange dem en och en tills de stämmer överens med din utrustning.
- Beroende på utrustningens modell och årgång, går det inte att garantera kompatibilitet.
- På vissa modeller kan det hända att fjärrkontrollen inte fungerar eller så kan dess kompatibilitet vara begränsad till en del av utrustningens funktion.
- Dessutom går det inte att lägga till nya koder till fjärrkontrollens existerande förvalda kanaler.
- Även om erhållna fjärrkontrollkoder är korrekta vid tryckningen, kan de ändras av tillverkaren.



遙控代碼

1 在按住想指定編碼的 REMOTE MODE（遙控模式）按鈕時，同時按住 [DISPLAY]（顯示）（約 3 秒）。

REMOTE MODE（遙控模式）按鈕 / 遙控指示燈亮起。

在 Integra 系列產品上，按鈕名稱為大寫。例如，「Remote Mode」（遙控模式）按鈕和「Display」（顯示）按鈕。

注意：

- [RECEIER]（接收機）和多區域按鈕不能輸入遙控編碼。
- 您只能為 [TV]（電視）輸入電視遙控編碼。
- 除 [RECEIVER]（接收機）、[TV]（電視）和多區域按鈕外，您可針對 REMOTE MODE（遙控模式）按鈕指定任何類別的遙控編碼。但是，這些按鈕仍可用作為輸入選擇器按鈕，因此，請選擇與您設備所連接輸入接口對應的 REMOTE MODE 按鈕。例如，如果要將 CD 播放機連接到 CD 輸入源上，則需在輸入遙控編碼時選擇 [TV/CD]。

2 在 30 秒內，使用數字按鈕輸入 5 位數的遙控編碼。

REMOTE MODE（遙控模式）按鈕 / 遙控指示燈閃爍兩次。

如果無法成功輸入遙控編碼，REMOTE MODE（遙控模式）按鈕 / 遙控指示燈會慢慢地閃爍一次。

注意：

- 視您的 AV 接收機型號而定，遙控器的閃爍元件會有不同。
- 遙控器已預先設定有不同設備的遙控器預設值。透過輸入遙控編碼清單中的編碼，您可啟用該設備的相關預設值。
- 當有多個編碼與單一製造商相關時，請嘗試一個接著一個輸入，直到與您的設備對應為止。
- 視設備的型號和年份而定，並不保證與本公司產品相容。
- 在某些型號上，遙控器可能無法作用，或是其相容性限於部份設備功能。
- 除此之外，您無法新增編碼至現有的遙控器預設值。
- 雖然所提供之遙控編碼在本文件列印時為正確，製造商仍可能會對其作出修改。

遙控代碼

1 按住想指定編碼的 REMOTE MODE（遙控模式）按鈕的同時，按住 [DISPLAY]（顯示）]（大約 3 秒鐘）。

REMOTE MODE（遙控模式）按鈕 / 遙控指示燈亮起。

Integra 產品上的按鈕名稱單詞首字母大写。例如，“Remote Mode（遙控模式）”按鈕和“Display（顯示）”按鈕。

注意：

- [RECEIVER（接收機）] 和多區域按鈕不能輸入遙控編碼。
- 只能為 [TV（電視）] 輸入電視遙控編碼。
- 除 [RECEIVER（接收機）]、[TV（電視）] 和多區域按鈕外，不能為 REMOTE MODE（遙控模式）按鈕指定任何類別的遙控編碼。但是，這些按鈕仍可用作為輸入選擇器按鈕，因此，選擇與設備所要連接的輸入端對應的 REMOTE MODE（遙控模式）按鈕。例如，如果要將 CD 播放機連接到 CD 輸入端，應在輸入遙控編碼時選擇 [TV/CD（電視 /CD）]。

2 在 30 秒內，使用數字按鈕輸入 5 位數的遙控編碼。

REMOTE MODE（遙控模式）按鈕 / 遙控指示燈閃爍兩次。

如果不能順利輸入遙控編碼，REMOTE MODE（遙控模式）按鈕 / 遙控指示燈會緩慢閃爍一次。

注意：

- 根據 AV 接收機產品類型的不同，遙控器閃爍元素將會不同。
- 遙控器採用不同設備的遙控器預設進行預配置。通過從遙控器編碼列表輸入編碼，便可激活相應設備的相關預設。
- 單個製造商關聯多個編碼時，請嘗試逐個輸入，直至符合當前設備。
- 根據設備的產品類型和年份的不同，無法保證相容性。
- 對於某些產品類型，遙控器可能無法工作或其相容性可能受到部分設備功能性的限制。
- 此外，可能無法將新的編碼追加到現有的遙控器預設。
- 儘管付印時所提供的遙控編碼是正確的，但製造商會隨時更改。



Cable Set Top Box	
ADB	02254, 02769
Aon	02769
Arris	02187
AT&T	00858
Bright House	01376, 01877
BT Vision	02294
Cable & Wireless	01068
Cable One	01376, 01877
Cablecom	01582
Cablevision	01376, 01877
Charter	01376, 01877, 02187
Cisco	01877, 00858, 01982, 02345, 02378
Com Hem	00817, 00660, 01666, 02015, 02447
Comcast	01376, 01877, 01982, 02187
Cox	01376, 01877
Daeryung	01877
Digeo	02187
DX Antenna	01500
France Telecom	00817
Freebox	01482
Fujitsu	01497
Humax	00660, 02142, 02447, 03051, 03053
Insight	01376, 01877
J:COM	03051, 03053
Knology	01877
Kreatel	01385
Macab	00817
Mediacom	01376, 01877
mio TV	02802
Motorola	01376, 00858, 01562, 01982, 01998, 02378
Moxi	02187
NEC	01496

Cable Set Top Box	
Neuf TV	03107
Noos	00817
NTL	01068, 01060
Numericable	02767
Ono	01068, 01562
Optus	01060
Orange	00817
Pace	01376, 01877, 01068, 01060, 01982
Panasonic	01488, 01982
Philips	00817, 01582, 02294, 02767
Pioneer	01877, 01500
RCN	01376
Rogers	01877
Sagem	00817
Samsung	01877, 01060, 01666, 02015, 02774
Scientific Atlanta	01877, 00858, 01982, 02345
SFR	03107
Shaw	01376
SingTel	01998, 02802
Sony	01460
Stofa	02015
Suddenlink	01376, 01877
Sumitomo	01500
Telewest	01068
TeliaSonera	01385
Telus	02345
Thomson	01582, 01982, 02769
Time Warner	01376, 01877, 02187
Toshiba	01509
UPC	01582
Verizon	02378
Videotron	01877
Virgin Media	01068, 01060

Cable Set Top Box	
Visiopass	00817
VTR	01376
WideOpenWest	01877
Ziggo	00660, 01666, 02015, 02142, 02447, 02774
Cable/PVR Combination	
Arris	02187
Bright House	01376, 01877
Cable One	01376, 01877
Cablevision	01376, 01877
Charter	01376, 01877, 02187
Cisco	01877, 01982
Comcast	01376, 01877, 01982, 02187
Cox	01376, 01877
Digeo	02187
Freebox	01482
Humax	02142, 03051, 03053
Insight	01376, 01877
J:COM	03051, 03053
Knology	01877
Mediacom	01376, 01877
Motorola	01376
Moxi	02187
Numericable	02767
Pace	01877
Panasonic	01982
Philips	01582, 02767
Pioneer	01877
Rogers	01877
Samsung	01877
Scientific Atlanta	01877, 01982
Shaw	01376
Suddenlink	01376, 01877
Thomson	01582

Cable/PVR Combination	
Time Warner	01376, 01877, 02187
UPC	01582
Videotron	01877
VTR	01376
WideOpenWest	01877
Ziggo	02142

IPTV	
ADB	02254, 02769
Aon	02769
AT&T	00858
BT Vision	02294
Canal+	02657
Cisco	00858, 02345, 02378
Kreatel	01385
mio TV	02802
Motorola	01376, 00858, 01998, 02378
Neuf TV	03107
Pace	02657
Scientific Atlanta	00858, 02345
SFR	03107
SingTel	01998, 02802
TeliaSonera	01385
Telus	02345
Thomson	02769
Verizon	02378

IPTV/PVR Combination	
ADB	02769
Aon	02769
AT&T	00858
BT Vision	02294
Cisco	00858, 02345, 02378
Kreatel	01385
Motorola	00858, 02378



IPTV/PVR Combination	
Neuf TV	03107
Philips	02294
Scientific Atlanta	00858
SFR	03107
Verizon	02378

CD/Cassette Dock	
TASCAM	73095

CD	
Advantage	70032
AH!	70157
Aiwa	70157
Arcam	70157
Atoll Electronique	70157
Audio Research	70157
Audiolab	70157
Audiomeca	70157
Audioton	70157
AVI	70157
Balanced Audio Technology	70157
Cairn	70157
California Audio Labs	70029, 70303
Cambridge	70157
Cambridge Audio	70157
Carver	70157
CCE	70157
Cyrus	70157
Denon	70626, 70766
DKK	70000
DMX Electronics	70157
Dynaco	70157
Genexxa	70000, 70032
Goldmund	70157
Grundig	70157

CD	
Harman/Kardon	70157
Hitachi	70032
Integra	71817, 70101
JVC	70072
Kenwood	70626, 70157, 70036
Krell	70157
Linn	70157
Loewe	70157
Magnavox	70157
Marantz	70626, 70029, 70157
Matsui	70157
MCS	70029
Memorex	70032
Meridian	70157
Micromega	70157
Miro	70000
Mission	70157
Myryad	70157
NAD	70000, 70721
Naim	70157
NSM	70157
Onkyo	71817
Optimus	70000, 70032
Panasonic	70029, 70303
Philips	70626, 70157
Pioneer	70032, 70101
Polk Audio	70157
Primare	70157
Proton	70157
QED	70157
Quad	70157
Quasar	70029
Radiola	70157
RCA	70032
Restek	70157
Revox	70157

CD	
Rotel	70157
SAE	70157
Sansui	70157
SAST	70157
Siemens	70157
Silsonic	70036
Simaudio	70157
Sonic Frontiers	70157
Sony	70490, 70000
Sylvania	70157
TAG McLaren	70157
Tandy	70032
TASCAM	73533, 73095
TEAC	73531, 73551, 73532
Technics	70029, 70303
Thorens	70157
Thule Audio	70157
Traxdata	70626
Universum	70157
Victor	70072
Wards	70000, 70032, 70157
Yamaha	70490, 70032, 70036
Zonda	70157

CD-R	
Denon	70626, 70766
JVC	70072
Kenwood	70626
Marantz	70626
Onkyo	71323
Philips	70626
Sony	70000
TASCAM	71830, 72304

CD-R/MD	
TASCAM	73511

MD	
Onkyo	70868
Sony	70490, 70000
TEAC	72977
Yamaha	70490

Cassette Deck	
Aiwa	40029
Arcam	40076
Audiolab	40029
Carver	40029
Denon	40076
Grundig	40029
Harman/Kardon	40029
Inkel	40070
JVC	40244
Kenwood	40070
Magnavox	40029
Marantz	40029
Myryad	40029
Onkyo	42157
Optimus	40027
Philips	40029
Pioneer	40027
Polk Audio	40029
Radiola	40029
RCA	40027
Revox	40029
Sansui	40029
Sony	40243
Thorens	40029
Victor	40244
Wards	40027, 40029
Yamaha	40097

Accessory	
Apple	81115



Accessory	
Jamo	82228
Logitech	82182
Onkyo	82990, 81993, 82351
Polk Audio	82228

Video - Accessory	
ADB	02254, 02769
Aon	02769
Apple	02615
AT&T	00858
BT Vision	02294
Canal+	02657
Cisco	00858, 02345, 02378
Kreatel	01385
mio TV	02802
Motorola	01376, 00858, 01998, 02378
Neuf TV	03107
Pace	02657
Philips	02294
Scientific Atlanta	00858, 02345
SFR	03107
SingTel	01998, 02802
TeliaSonera	01385
Telus	02345
Thomson	02769
Verizon	02378

Receiver	
Onkyo	52503

Satellite Set Top Box	
@sat	01300
@Sky	01334
Acoustic Solutions	01284
ADB	00642, 00887, 01259
Akura	01626

Satellite Set Top Box	
Alba	01284
Allvision	01334
Amstrad	00847, 01175, 01662, 01693
Ansonic	02418
Arnion	01300
ASCI	01334
AssCom	00853
Astro	00173, 01100
Atlanta	02418
Atsat	01300
AtSky	01334
Audiola	02418
Aurora	00879, 00642, 01433
Austar	00879, 00642, 01259
Avanit	01631
Awa	02418
Axil	01413, 01457, 02418
Axitronic	01626
Balmet	01457
Bell ExpressVu	00775
Belson	02418
Big Sat	01457
Black Diamond	01284
Blaupunkt	00173
Boshmann	01413, 01631
Boston	01251
Boxer	01458
British Sky Broadcasting	00847, 01175, 01662
BskyB	00847, 01175, 01662
Bush	01284, 01291, 01626
Canal Digital	00853, 01334
Canal Satellite	00853, 02657
Canal+	00853, 02657
CanalSat	00853, 02657

Satellite Set Top Box	
Centrex	01457
CGV	01413, 01567
Chess	01334, 01626
CityCom	01176
Clatronic	01413
Clayton	01626
Com Hem	01176, 01915
Comag	01413
Comsat	01413
Coship	01457
Crown	01284
CS	01631
Cyfra+	01409
Cyfrowy Polsat	00853, 02527
D-box	00723, 01114
Dantax	01626
Denver	02418
Dgtec	01631, 02418
Dick Smith Electronics	02418
Digi Raum Electronics	01176
Digiality	01334
Digihome	01284
DigiLogic	01284
DigiQuest	01300, 01457, 01631
Digisky	01457
DigitalBox	01100, 01631
Digiwave	01631
DirecTV	01377, 00099
Dish Network	00775
Dishpro	00775
DishTV	01300
DRE	01176
Dream Multimedia	01237
DSE	02280, 02418
DSTV	00879, 00642, 01433

Satellite Set Top Box	
Durabrand	01284
Echostar	00775, 00853, 01323, 01409, 02527
Eco-Star	01413
Edision	01631
Elap	01413, 01567
Elbe	02418
Energy Sistem	01631, 02418
Engel	01251
EuroLine	01251
Europhon	01334
Europsat	01413, 01611
Expressvu	00775
Fagor	01611
Ferguson	01291
Finlux	01626
Fly Com	01457
FMD	01413, 01457
Foxtel	00879, 01176, 01356
Freesat	02408
Fuba	00173, 01251
Galaxis	00853, 00879
General Satellite	01176
Globo	01251, 01334, 01626
GOI	00775
Gold Box	00853
Gold Vision	01631
GoldMaster	01334
Goodmans	01284, 01291
Gradiente	00099, 00887
Grandin	01626
Grococ	01409, 01457
Grundig	00847, 00853, 00173, 00879, 01284, 01291
Haier	02418
Hallo	01626



Satellite Set Top Box	
Hama	01567
Hanseatic	01100
Hirschmann	00173
Hitachi	01284
Hornet	01300
HTS	00775
Humax	01377, 01176, 01427, 01675, 01808, 01882, 01915, 02144, 02408, 02616
ID Digital	01176
ID Sat	01334
ILLUSION sat	01631
Imperial	01195, 01334
Indovision	00887
iNETBOX	01237
Inno Hit	01626
Innova	00099
inVion	02418
iotronic	01413
ISkyB	00887
ITT	02418
ITT Nokia	00723
Jadeworld	00642
Jaeger	01334
JVC	00775
KabelBW	01195, 01882, 01915
Kaon	01300
Kathrein	00173, 01561, 01567
Kenwood	00853
Koenig	01631
Kreiling	01626
Kreiselmeyer	00173
L&S Electronic	01334
LaSAT	00173
Lava	01631

Satellite Set Top Box	
Leiko	01626
Lemon	01334
Lenoxx	01611
Linsar	01284
Listo	01626
Lodos	01284
Logik	01284
Macab	00853
Manhattan	01300
Maspro	00173
Matsui	00173, 01284, 01626
Maximum	01334
Mediabox	00853
Mediacom	01206
MediaSat	00853
Medion	01334, 01626
MegaSat	01631
Metronic	01334, 01413, 01631, 02418
Metz	00173
Moserbaer	01251
Movistar	02527, 02761
Multichoice	00879, 00642, 01433, 02059, 02060
MySky	01356, 01693, 01850
NEOTION	01334
Netsat	00099, 00887
Nikko	00723
Nokia	00853, 00723, 01223
Nordmende	01611
NPG	01631
Onn	01284
Optex	01413, 01611, 01626
Optus	00879, 01356
Orbis	01334
Orbitech	01100, 01195

Satellite Set Top Box	
Pace	00847, 00853, 00887, 01175, 01323, 01356, 01423, 01662, 01693, 01850, 02059, 02060, 02211, 02657
Pacific	01284
Palcom	01409, 01611
Panasat	00879, 01433
Panasonic	00847, 01304, 01404, 03099
Panda	00173
Pass	01567
peeKTon	01457, 02418
Philips	00099, 00853, 00173, 01114, 00887, 00133, 02211
Phoenix	02418
Pino	01334
Pioneer	00853, 01308
PMB	01611
Premiere	00723
Pro Basic	00853
Proline	01284
QNS	01404
RCA	01291
Regal	01251
Roadstar	00853
Rollmaster	01413
Rownsonic	01567
SAB	01251, 01300, 01631
Sagem	01114
Saivod	02418
Samsung	01377, 00853, 01175, 01206, 01458, 01662, 02986
Sansui	01251
Sanyo	01626
Sat Control	01300

Satellite Set Top Box	
Sat Industrie	01611
SAT+	01409
Satplus	01100
SatyCon	01631
Schaub Lorenz	02418
Schneider	01206, 01251
Schwaiger	01334, 01457, 01631
Sedeae Electronique	01206, 01626
SEG	01251, 01284, 01626
Servimat	01611
ServiSat	01251
Shark	01631
Sherwood	01409
Siemens	00173, 01334, 01626, 02418
Sigmatek	02418
SKY	00099, 00847, 00887, 01175, 01662, 01693, 01850, 02754
SKY Brazil	00887
SKY Deutschland	02754
SKY Italia	00853, 01693, 01850
SKY New Zealand	02211
SKY PerfecTV!	02299, 02616, 03099
Sky XL	01251
Sky+	01175, 01662
Skymaster	01334, 01409, 01567, 01611
Skymax	01413
Skyplus	01175, 01334
SkySat	01100
Skyvision	01334
SM Electronic	01409
Smart	01404, 01413, 01631
SmartVision	01457
Sony	00847, 00853, 01558, 02299



Satellite Set Top Box	
Star	00887
Stream System	01300
Strong	00853, 00879, 01284, 01300, 01409, 01626, 02418
Sunny	01300
Sunstar	00642
Supernova	00887
Supratech	01413
Systec	01334
Sytech	02418
TBoston	01251, 02418
TEAC	01251
Technical	01626
Technika	01284
TechniSat	01100, 01195
Technosat	01206
Techwood	01251, 01284, 01626
TELE System	01251, 01409, 01611
Telefonica	02527, 02761
Telestar	01100, 01195, 01251, 01334, 01626
Televés	01300, 01334
Televisa	00887
Tevion	01409
Thomson	00847, 00853, 01175, 01046, 01291, 01662
Tonna	01611
Topfield	01206
Toshiba	01284
Trevi	01251
Triax	00853, 01251, 01291, 01413, 01611, 01626, 01631
Tricolor TV	01176
True Visions	02408
Twiner	01611

Satellite Set Top Box	
UBC	00642
UEC	00879, 01356
United	01251, 01626, 02418
Unitymedia	01882
Universum	00173, 01251
Variosat	00173
VEA	02418
Vestel	01251, 01284
Viasat	01195
Vision	01626
Visiosat	01413, 01457
Vitecom	01413
Vivax	02418
Volcasat	02418
Wavelength	01413
Wharfedale	01284
Wisi	00173
Worldsat	01251
Woxter	02418
Xsat	00847, 01323
Xtreme	01300
Yakumo	01413
Yes	00887
Zehnder	01251, 01334, 01413, 01631
Zinwell	02280, 02761

SAT/PVR Combination	
@sat	01300
Amstrad	01175, 01662, 01693
Atsat	01300
Bell ExpressVu	00775
British Sky Broadcasting	01175, 01662
BskyB	01175, 01662
Canal Satellite	02657

SAT/PVR Combination	
Canal+	02657
CanalSat	02657
Cyfrowy Polsat	02527
DigiQuest	01300
DirecTV	01377, 00099, 20739
Dish Network	00775
Dishpro	00775
Dream Multimedia	01237
Echostar	00775, 02527
Edision	01631
Expressvu	00775
Foxtel	01356
Humax	01176, 01427, 01675, 01808
ID Sat	01334
iNETBOX	01237
Kaon	01300
Kathrein	01561
Maximum	01334
Mediacom	01206
MegaSat	01631
Movistar	02527
Multichoice	02059, 02060
MySky	01356, 01693, 01850
NEOTION	01334
Pace	01175, 01356, 01423, 01662, 01693, 01850, 02059, 02060, 02211, 02657
Panasonic	01304, 03099
Philips	00099
Samsung	01175, 01206, 01662
Sat Control	01300
Schneider	01206
Sedeá Electronique	01206
SKY	01175, 01662, 01693, 01850, 02754

SAT/PVR Combination	
SKY Deutschland	02754
SKY Italia	01693, 01850
SKY New Zealand	02211
SKY PerfecTV!	02299, 03099
Sky+	01662
Skyplus	01175, 01334
Smart	01631
Sony	02299
Stream System	01300
Strong	01300
Sunny	01300
TechniSat	01195
Technosat	01206
Telefonica	02527
Telestar	01195
Thomson	01175, 01662
Topfield	01206
Viasat	01195
Xtreme	01300

Television	
A.R. Systems	10556, 10037
Accent	10037
Acer	11339
Acoustic Solutions	11037, 11667
Action	10650
Addison	10653
AEG	11037, 11324
Agfaphoto	12719
Aiko	10037
Aim	10037, 10499
Akai	10178, 10556, 10037, 10714, 10715, 10208, 11675
Akiba	10037
Akito	10037



Television	
Akura	10171, 10037, 10714, 10668, 11037, 11363, 11585, 11667, 11709
Alba	10037, 10714, 10668, 11037, 11585
Alien	11037
Allstar	10037
Amstrad	10171, 10037, 11037
Anam	10037
Anam National	10037, 10650
Andersson	11585
Anitech	10037
Ansonic	10037, 10668
AOC	10178, 10625, 11365
Ardem	10037, 10714
Arena	10037
Aristona	10556, 10037
ART	11037
Art Mito	11585
Asberg	10037
Astra	10037
ATD	10698
Atlantic	10037
Audiosonic	10037, 10714, 10715
Audioworld	10698
Aventura	10171
Axxon	10714
Baird	10208
Barco	10556
Basic Line	10556, 10037, 10668, 11037
Baur	10037, 10195, 10512
Beaumark	10178
Beijing	10208
Beko	10037, 10714, 10715, 11652
Belson	10698

Television	
Belstar	11037
Beon	10037
Berthen	10556, 10668
Bestar	10037
Bexa	12493
Black Diamond	11037
Blaupunkt	10195
Blue Sky	10556, 10037, 10625, 10714, 10668, 11037, 10715, 10499, 11324, 11363, 11652, 11709
Boca	11652
Boman	11324
Bork	11363
BPL	10037, 10208
Brandt	10625, 10714, 10560
Brimax	11709
Brinkmann	10037, 10668
Brionvega	10037
Bush	10556, 10037, 10714, 10668, 11037, 10698, 10208, 11585, 11652, 11667, 12719
Byd:sign	12140, 12209
Camper	10037
Carad	10668, 11037
Carena	10037
Carrefour	10037
Cascade	10037
Casio	10037
Cathay	10037
CCE	10037
Centrum	11037
Centurion	10037
Changhong	10508
Chimei	11666
Clarivox	10037

Television	
Classic	10499
Clatronic	10037, 10714, 11324
Clayton	11037
Condor	10037
Conrowa	10698
Contec	10037
Cosmel	10037
CPTEC	10625, 11363
Crown	10037, 10714, 10668, 11037, 10715, 10208, 11652
Cyberpix	11667
D-Vision	10556, 10037
Daewoo	10178, 10556, 10037, 10634, 10499, 12098
Dansai	10037, 10208
Dantax	10714, 11037, 10715, 11652
Datsura	10208
Dawa	10037
Daytron	10037
De Graaf	10208
DEC	11709
Decca	10037
Denver	10037, 11709
Desmet	10037
Diamant	10037
Diamond	10698
Dick Smith Electronics	10698
Digatron	10037
Digihome	11667
Digiline	10037, 10668
Digitek	11709
Digitor	10037, 10698
Dixi	10037
DL	11363

Television	
DMTech	12001
Domeos	10668
Drean	10037
DSE	10698
Dual	10037, 11037, 11585, 11667
Durabrand	10178, 10171, 10714, 11037, 11652
Dux	10037
DX Antenna	11817, 13817
Dynatron	10037
Dynex	12049
e-motion	11709
E:max	11324
Easy Living	11666, 11709
ECE	10037
Elbe	10556, 10037
Electrograph	11755
Element	11886
Elfunk	11037
ELG	10037
Elin	10037
Elite	10037
Emerson	10178, 10171, 10037, 10714, 10668, 11394, 11864, 11886
Envision	11365, 11506
Epson	11379
Erres	10037
ESA	10171
ESC	10037
Euroman	10037
Europa	10037
Europhon	10037
Evesham	11248, 11667
Excello	11037
Exquisit	10037



Television	
Ferguson	10037, 10625, 10560, 10195, 11037, 11585
Fidelity	10171, 10037, 10512
Finlandia	10208
Finlux	10556, 10037, 10714, 10715, 11248, 11667
Firstline	10556, 10037, 10714, 10668, 11037, 10208, 11363
Fisher	10208
Flint	10037
Formenti	10037
Fraba	10037
Friac	10037, 10499
Fujicom	11709
Fujitsu	10809
Fujitsu Siemens	10809, 11248, 11666
Funai	10171, 10714, 10668, 11037, 11394, 11666, 11817, 13817
G-Hanz	11363
Gaba	11037
Galaxi	10037
Galaxis	10037
Gateway	11755
GE	10178, 11454, 10625, 10560
GEC	10037
Genesis	10037
Genexxa	10037
GFM	10171, 11864, 11886
Godrej	11585
Goldfunk	10668
GoldStar	10178, 10037, 10714, 10715

Television	
Goodmans	10556, 10037, 10625, 10714, 10560, 10668, 10634, 11037, 10499, 11585, 11667
Gorenje	11585
Gradiente	10037
Graetz	10714
Granada	10037, 10560, 10208
Grandin	10556, 10037, 10714, 10668, 11037, 10715, 11652
Grundig	10556, 10037, 10195, 11223, 11667, 12625
GVA	11363, 12098
H & B	12001
Haier	10037, 10698, 10508
Hallmark	10178
Hankook	10178
Hanseatic	10556, 10037, 10625, 10714, 10634, 10499, 12001
Hantarex	10037
Hantor	10037
Harwood	10037
Hauppauge	10037
HB	11324
HCM	10037
Highline	10037
Hinari	10037, 10208
Hisawa	10714
Hisense	10556, 10508, 10208, 11363, 12098
Hitachi	10150, 10178, 10037, 10634, 11037, 10508, 10499, 10578, 11576, 11585, 11643, 11667, 11691, 12433
Hitachi Fujian	10150
Hitec	10698

Television	
Hoehner	10714
Hornophon	10037
Hugoson	11666
Humax	11295
Hypson	10556, 10037, 10714, 10668, 11037, 10715
Hyundai	11037, 10698
Iberia	10037
ICE	10037
iLo	11394
Imperial	10037
Indiana	10037
Ingelen	10714
Inno Hit	11037, 11585
Innova	10037
Insignia	10171, 11423, 12049
Integra	11807, 13100, 13500
Interbuy	10037
Interfunk	10037, 10512
Internal	10556
Intervision	10037
Irradio	10037
IRT	10698
Isukai	10037
ITS	10037
ITT	10208
ITT Nokia	10208
ITV	10037
JGC	11709
Jinfeng	10208
Jinxing	10556, 10037, 10698
JMB	10556, 10634, 10499
Jubilee	10556
JVC	10650, 10653, 10508, 11428, 11601, 12271
Kaisui	10037

Television	
Karcher	10714, 11324
Kathrein	10556
Kendo	10037, 11037, 11585
Kennex	11037
Kioto	10556
Kiton	10037, 10668
KLL	10037
Kneissel	10556, 10037, 10499
Koenig	10037
Kolin	10150, 10037, 11610, 11755
Kolster	10037
Konka	10037, 10714
Korpel	10037
Kosmos	10037
Kunlun	10208
L&S Electronic	10714
Lavic	11363
Lavis	11037
Lecson	10037
Lenco	10037, 11037
Leyco	10037
LG	10178, 10556, 10037, 10714, 10715, 10698, 11423, 11768, 11840, 12182, 12358, 12424, 12834
Liesenkoetter	10037
Lifetec	10037, 10714, 10668, 11037, 12001
Linsar	11585
Local India TV	10208
Local Malaysia TV	10698
Lodos	11037
Loewe	10037, 10512, 11884
Logik	11037, 10698
Logix	10668



Television	
Luma	11037
Lumatron	10037, 10668
Lumenio	10037
Lux May	10037
Luxor	11037, 10208
LXI	10178
M Electronic	10037, 10714, 10634, 10195, 10512, 11652
Madison	10037
Magnavox	10171, 11454, 11365, 11506, 11755, 11867, 12372
Magnum	10037, 10714, 10715
Manesth	10037
Manhattan	10037, 10668, 11037
Marantz	11454, 10556, 10037
Mark	10037, 10714, 10715
Master's	10499
Mastro	10698
Masuda	10037
Matsui	10556, 10037, 10714, 10195, 11037, 10208, 11666, 11667
Matsushita	10650
Maxent	11755
Maxess	12493
Meck	10698
Mediator	10556, 10037
Medion	10556, 10037, 10714, 10668, 11037, 10698, 10512, 11248, 11585, 11667, 12001, 12719
Megatron	10178
MEI	11037
Memorex	10150, 10178, 11037
Mercury	10037
Mermaid	10037

Television	
Metronic	10625
Metz	10037, 10668, 10195, 11037
MGA	10150, 10178
Micromaxx	10037, 10714, 10668, 11037, 11324, 12001
Microspot	11614
Mikomi	11037, 11585
Minato	10037
Minerva	10195, 11248
Ministry Of Sound	11667
Minoka	10037
Mirai	11666
Mitsubishi	10150, 11250, 10178, 10556, 10037, 11037, 10512, 11171
Mivar	10609
Moree	10037
Morgan's	10037
Moserbaer	11585
MTC	10512
MTlogic	10714
Mudan	10208
Multitec	10037, 10668, 11037
Multitech	10037
Myrica	11666
Myryad	10556
NAD	10178, 10037
Naiko	10037
Nakimura	10037
National	10508, 10208
NEC	10178, 10653, 10508, 10499
Neckermann	10556, 10037
NEI	10037, 11037
NEO	11324
Netsat	10037

Television	
NetTV	11755
Neufunk	10556, 10037, 10714
New Tech	10556, 10037
Newave	10178
Nikkai	10037
Nikkei	10714
Nikko	10178
Nokia	10208
Norcent	11365
Nordmende	10037, 10714, 10560, 10195, 11585, 11667, 12001
Normerel	10037
Nortek	10668
Novatronic	10037
Novita	11585
Nu-Tec	10698
O.K.Line	11037, 11324
Oceanic	10208
Odys	12719
Okano	10037
OKI	11585, 11667
Olevia	11610, 12124
Omni	10698
Onei	11667
Onida	10653
Onimax	10714
Onix	10698
Onkyo	11807, 13100, 13500
Onn	11667, 11709
Onyx	11709
Opera	10037, 10714
Optimus	10650
Orbit	10037
Orion	10556, 10037, 10714, 11037, 12001

Television	
Orline	10037
Ormond	10668, 11037
Osaki	10556, 10037
Osio	10037
Osume	10037
Otto Versand	10556, 10037, 10195, 10512
Pacific	10556, 10714, 11037, 11324
Palladium	10556, 10037, 10714
Palsonic	10037, 10698
Panama	10037
Panasonic	11480, 10037, 10650, 10508, 10208, 11636, 12170
Panavision	10037
Panda	10698, 10508, 10208
Pansonic	11636
Penney	10178
Perdio	10037
Perfekt	10037
Petters	10037
Philco	10178, 10171, 10037, 11394
Philips	10178, 10171, 11454, 10556, 10037, 10512, 10605, 10690, 11394, 11506, 11867, 12372
Phocus	10714, 11652
Phoenix	10037
Phonola	10556, 10037
Pioneer	10037, 10698, 10512, 11457, 11636, 12171
Plantron	10037
Playsonic	10037, 10714, 10715, 11652
Powerpoint	10037, 10698
Prinston	11037, 10715



Television	
Profitronic	10037
Proline	10037, 10625, 10634, 11037
Prosonic	10037, 10714, 10668, 11324, 11585, 11667, 11709, 12001
Protech	10037, 10668, 11037
Proton	10178
ProVision	10556, 10037, 10714, 11324
Pvision	12001
Pye	10556, 10037
Qingdao	10208
Quasar	10650
Quelle	10037, 10668, 10195, 11037, 10512
R-Line	10037
Radiola	10556, 10037
Radiomarelli	10037
RadioShack	10178, 10037
Radiotone	10037, 10668, 11037
RCA	10178, 11454, 10625, 10560, 10618, 11781, 12247, 12403, 12434, 12746, 12932
Realistic	10178
Recor	10037
Rectiligne	10037
Redstar	10037
Reflex	10037, 10668, 11037
Relisys	11585
Remotec	10171, 10037
Reoc	10714
Revox	10037
RFT	10037
Roadstar	10037, 10714, 10668, 11037, 10715
Rolson	12001, 12098

Television	
Rowa	10037, 10698
Saba	10625, 10714, 10560
Sagem	10618
Saivod	10037, 10668, 11037
Salora	10208, 12001
Sampo	10178, 10171, 10650, 11755
Samsung	10178, 10556, 10037, 10618, 10650, 10208, 12051
Sansui	10171, 10037, 10714, 11248, 12001
Sanyo	11037, 10508, 10208, 11142, 11365, 11585, 11667, 11974
SBR	10556, 10037
Schaub Lorenz	10714, 11324, 11363, 11667, 12001
Schneider	10556, 10037, 10714, 10668, 11037
Schoentech	11037
Scotch	10178
Scott	10178
Sears	10178, 10171
Seaway	10634
Seelver	11037
SEG	10037, 10668, 11037, 12719
SEI	10037
Sei-Sinudyne	10037
Serie Dorada	10178
Shanghai	10208
Sharp	10650, 10818, 11165, 11423, 11659
Shintoshi	10037
Shivaki	10178, 10037
Siam	10037
Siemens	10037, 10195

Television	
Siera	10556, 10037
Silva	10037
Silva Schneider	10037
Silver	10715
SilverCrest	11037
Sinudyne	10037
SKY	10037, 11614, 11775
Skyworth	10037, 10698
Sliding	11324
SLX	10668
Solavox	10037
Soniko	10037
Soniq	12493
Sonitron	10208
Sonneclair	10037
Sonoko	10037
Sonolor	10208
Sontec	10037
Sony	10810, 11505, 11167, 11651, 11825
Soundesign	10178
Soundwave	10037, 11037, 10715
Sowa	10178
Squareview	10171
Standard	10037, 11037, 11709
Starlite	10037
Strato	10037
SunBriteTV	11610
Sungoo	11248
Sunny	10037
Sunstar	10037
Sunstech	12001
Sunwood	10037
Supersonic	10208
SuperTech	10556, 10037
Supra	10178

Television	
Svasa	10208
Swisstec	11614, 11775
Sylvania	10171, 11394, 11864, 11886
Symphonic	10171, 11394
Synco	10178, 11755
Syntax	11610
Sysline	10037
Tacico	10178
Talent	10178
Tashiko	10650
Tatung	10037, 11248, 11324
TCL	10698, 12403, 12434, 13183
TCM	10714, 12001
TEAC	10178, 10171, 10037, 10714, 10668, 11037, 10698, 10512, 11248, 11363, 11709, 11755
Tec	10037
Tech Line	10037, 10668
Technica	11037
Technics	10556, 10650
Technika	11667
TechniSat	10556
Technisson	10714, 11652
Techno	11585
Technosonic	10556, 10625, 10499, 11324
Techvision	11709
Techwood	11037, 11667
Tecnimagen	10556
Teco	10178, 10653
Tedalex	10208, 11709
Teknika	10150
TELE System	11585
Telecor	10037



Television	
Telefunken	10037, 10625, 10714, 10560, 10698, 11585, 11667
Telefusion	10037
Telegazi	10037
Telemeister	10037
Telesonic	10037
Telestarr	10556, 10037
Teletech	10037, 10668, 11037
Television	10037
Tennessee	10037
Tensai	10037, 11037, 10715
Tesla	10556, 10037, 10714, 11037, 11652
Tevion	10556, 10037, 10714, 10668, 11037, 11248, 11585, 11667
Thomson	10037, 10625, 10560
Thorn	10037, 10499, 10512
Thorn-Ferguson	10499
TMK	10178
Tokai	10037, 10668, 11037
Tokaido	11037
Topline	10668, 11037
Toshiba	10195, 11037, 10618, 10650, 10508, 11169, 11508, 11524, 11652, 12203
Toyoda	11709
TRANS-continents	10556, 10037, 10668, 11037
Transonic	10037, 10698, 10512, 11363
Triad	10556
Trio	11248
Triumph	10556, 10037
TVTEXT 95	10556
Uher	10037

Television	
Ultravox	10037
UMC	11614, 11775
Unic Line	10037
Uniden	12122
United	10556, 10037, 10714, 11037, 10715, 11652
Unitek	11709
Universal	10037, 10714
Universum	10037, 10668, 10195, 11037, 10618, 10512
Univox	10037
V7 Videoseven	11666, 11755
Vestel	10037, 10668, 11037, 11585, 11667
Vexa	10037
Victor	10650, 10653, 11428
Videocon	10037, 10508
VideoSystem	10037
Vidtech	10178
Viewsonic	11365, 11755, 12049
Vision	10037
Vistron	11363
Vivax	11709
Vizio	11758, 12209
Vortec	10037
Voxson	10178, 10037
VU	11365, 12098
Walker	11667
Waltham	10037, 10668, 11037
Wansa	12098
Wards	10178
Watson	10037, 10714, 10668, 11037
Wega	10037
Welltech	10714, 11652
Weltstar	11037
Westinghouse	11755

Television	
Wharfedale	10556, 10037, 11324, 11667
White Westinghouse	10037
Wilson	10556
Windsor	10668, 11037
Windy Sam	10556
Wintel	10714
World-of-Vision	12001
Wyse	11365
Xenius	10634
Xiahua	10698
XLogic	10698
Xrypton	10037
Yamaha	10650, 11576
Yamishi	10037
Yokan	10037
Yoko	10037
YU-MA-TU	10037
Zenith	10178, 10037, 11365, 11423, 12358
Zepto	11585
Zonda	10698

VCR

DirecTV	20739
Humax	20739
Panasonic	20616
Philips	20739
ReplayTV	20616
Sonic Blue	20616
TiVo	20739

PVR

DirecTV	20739
Humax	20739
Panasonic	20616
Philips	20739

PVR	
ReplayTV	20616
Sonic Blue	20616
TiVo	20739

TV/VCR Combination

Amstrad	10171
Ferguson	10625
Fidelity	10171
GoldStar	10037
Grundig	10556, 10037, 10195
LG	10178
Mitsubishi	10556
Philips	10556, 10037
Radiola	10556
Saba	10625
Sanyo	11974
Schneider	10556, 10037
Sharp	10818
Siemens	10037
Sony	11505
TEAC	10178, 10171
Technics	10556
Thomson	10625

DVD

3D LAB	30539
Accurian	30675
Acoustic Solutions	30713
AEG	30675
AFK	31152
Aiwa	30533
Akai	30675
Alba	30539, 30713
Ambiance	33052
Amstrad	30713
Anthem	32820



DVD	
Aristona	30539, 30646
ASDA	32213
Audix	30713
Autovox	30713
Awa	32587
Basic Line	30713
Bel Canto Design	31571
Black Diamond	30713
Blue Parade	30571
Blue Sky	30713
Brandt	30503
Bush	30713
C-Tech	31152
California Audio Labs	30490
Cambridge Audio	32808
Centrum	30675, 30713
Changhong	30627
Cinetec	30713
Clatronic	30675
Clayton	30713
Crown	30713
Dantax	30539, 30713
Denon	30490, 30634, 31634, 32258, 32748
Dick Smith Electronics	31152
Digihome	30713
DigiLogic	30713
Digix Media	31394
Disney	30675
DSE	30675, 31152
Dual	30713
Durabrand	30675, 30713
Dynex	32596
Dyon	33052
eBench	31152

DVD	
Elfunk	30713
Elite	31152
Emerson	30675, 32213
EuroLine	30675
Ferguson	30713
Finlux	30741
Firstline	30713
Foehn & Hirsch	33052
Funai	30675
GE	30522
GFM	30675
Global Sphere	31152
Go Video	30741
GoldStar	30741
Goodmans	30713, 31152
GPX	30741
Grandin	30713
Grundig	30539, 30713
H & B	30713
Haaz	31152
Hanseatic	30741
Harman/Kardon	30582, 31229, 33228
Henss	30713
Hitachi	30573, 30713, 31664
Hoeher	30713
HotMedia	31152
Humax	30646
Inno Hit	30713
Insignia	30741, 30675, 32428, 32596
Integra	30503, 30571, 30627, 31612, 31634, 32147
Irradio	30646
JVC	30503, 30539, 30623, 30867, 31597, 31602, 32855
Kendo	30713

DVD	
Kennex	30713
Kenwood	30490, 30534
Lenco	30713, 33052
Lexicon	32545
LG	30741, 31602
Limit	33052
Lodos	30713
Loewe	30539, 30741, 32474, 32783
Logik	30713
Lumatron	30741, 30713
Lunatron	30741
Luxman	30573
Luxor	30713
Magnavox	30503, 30539, 30646, 30675, 30713, 31354
Manhattan	30713
Marantz	30539, 32414, 32432, 33444
Mark	30713
Matsui	30713
Maxim	30713
MDS	30713
Medion	30630, 30741
Memorex	32213
Metz	30571, 30713
Micromedia	30503, 30539
Micromega	30539
Microsoft	30522, 32083
Minax	30713
Mitsubishi	30713
Momitsu	33052
NAD	30741
NEC	30741, 31602
Onkyo	30503, 30627, 31612, 32147, 30571, 31634
Oppo	30575, 32545

DVD	
Orion	30713
Ormond	30713
Pacific	30713
Palladium	30713
Panasonic	30503, 30490, 31579, 31641, 32523, 32710, 32859
Pelican Accessories	30533
Philco	30675
Philips	30503, 30539, 30646, 30675, 30713, 31340, 31354, 32056, 32084, 32434, 32689
Pioneer	30571, 30142, 30631, 31571, 32442, 32860
Polk Audio	30539
Presidian	30675
ProAudio	31394
Proscan	30522
Proson	30713
Pye	30539, 30646
Radionette	30741
Radiotone	30713
RCA	30522, 30571, 32213, 32587
REC	30490
Red	32213
Redstar	31394
Roadstar	30713
Rotel	30623
Salora	30741
Samsung	30490, 30573, 30199, 30820, 31635, 32069, 32329, 32489, 33195
Sanyo	30713
Schneider	30539, 30646, 30713
Schoentech	30713
Scott	31394



DVD	
SEG	30713
Semp	30503
Sharp	30630, 30675, 30713, 32250, 32474, 32652, 32869
Sherwood	30741, 33052
Shinsonic	30533
Silva Schneider	30741
SilverCrest	31152
Skantic	30539, 30713
SM Electronic	31152
Smart	30713
Sony	30533, 30864, 31033, 31070, 31431, 31516, 31633, 32180
Soundwave	30713
Star Clusters	31152
Strato	31152
Strong	30713
Supervision	31152
Sylvania	30630, 30675
Symphonic	30675
Tamashi	31394
Tandberg	30713
Targa	30741
Tchibo	30741
TCL	32587
TCM	30741
TEAC	34004, 30571, 30741, 30675, 31394
Technica	30713
Technics	30490
Techwood	30713
Teletech	30713
Theta Digital	30571
Thomson	30522

DVD	
Toshiba	30503, 31639, 32277, 32551, 32705, 33157
Transonic	31394
TVE	30713
United	30675, 30713, 31152
Universum	30741, 30713
Urban Concepts	30503
Vestel	30713
Victor	31597
Vizio	32563
Vtrek	32587
Waltham	30713
Wellington	30713
Weltstar	30713
Wharfedale	30713
Windsor	30713
Windy Sam	30573
Xbox	30522, 32083
XLogic	31152
Yamaha	30490, 30539, 30646, 30817, 31354, 32298, 32299
Zenith	30503, 30741

Blu-ray Disc	
Ambiance	33052
Anthem	32820
Cambridge Audio	32808
Denon	32258, 32748
Dyon	33052
Foehn & Hirsch	33052
Funai	30675
Harman/Kardon	33228
Insignia	30675, 32428, 32596
Integra	32147, 32900, 32910, 33100, 33101, 33500, 33501

Blu-ray Disc	
JVC	32855
Lenco	33052
Lexicon	32545
LG	30741, 31602
Limit	33052
Loewe	32474, 32783
Magnavox	30675
Marantz	32414, 32432, 33444
Momitsu	33052
Onkyo	32147, 32900, 32910, 33100, 33101, 33500, 33501
Oppo	32545
Panasonic	31641, 32523, 32859
Philips	32084, 32434, 32689
Pioneer	30142, 32442
Samsung	30199, 33195
Sharp	32250, 32474, 32652
Sherwood	33052
Sony	31516, 32180
Sylvania	30675
TASCAM	34004
Toshiba	32551, 32705, 33157
Vizio	32563
Yamaha	32298, 32299

DVD-R	
Accurian	30675
Aristona	30646
Denon	30490
Emerson	30675
Funai	30675
Go Video	30741
GPX	30741
Hitachi	31664
Humax	30646

DVD-R	
Irradio	30646
JVC	31597
LG	30741
Loewe	30741
Magnavox	30646, 30675
Medion	30741
Panasonic	30490, 31579, 32523, 32710, 32859
Philips	30646, 31340
Pioneer	30631, 32860
Pye	30646
RCA	30522
Samsung	30490, 31635
Schneider	30646
Sharp	30630, 30675, 32869
Sony	31033, 31070, 31431, 31516, 31633, 32180
Sylvania	30675
Targa	30741
Toshiba	31639, 32277, 32551
Victor	31597
Yamaha	30646
Zenith	30741

HD-DVD	
Integra	32901, 33104, 33504
LG	30741
Microsoft	32083
Onkyo	32901, 33104 33504
Xbox	32083

TV/DVD Combination	
Akai	11675
Black Diamond	11037, 30713
Blue Sky	11037, 30713
Bush	11037, 10698, 12719, 30713



TV/DVD Combination	
Centrum	11037, 30713
Crown	11037, 30713
DMTech	12001
Dual	11037, 30713
Dynex	12049
Elfunk	11037, 30713
Emerson	11394, 11864, 11886, 30675
Ferguson	11037, 30713
Goodmans	11037, 30713
Grandin	30713
Grundig	30539
H & B	12001
Hanseatic	12001
Hitachi	11037, 11667, 30713
Insignia	12049
JVC	12271
LG	11423
Logik	11037, 30713
Luxor	11037, 30713
Magnavox	12372
Matsui	11037, 30713
Medion	12719
Nordmende	12001
Odys	12719
Panasonic	12170
Philips	11454, 10556, 11394, 30539
Powerpoint	10698
Prosonic	12001
Pvision	12001
RCA	12746, 12932
Schaub Lorenz	12001
SEG	11037, 12719, 30713
Sharp	10818
Soniq	12493

TV/DVD Combination	
Sunstech	12001
Sylvania	10171, 11394, 11864, 11886, 30630, 30675
TEAC	10698
Technica	11037, 30713
Telefunken	10698
Teletech	11037, 30713
Thomson	10625
Toshiba	11524
United	11037, 30713
Universum	30713
Vestel	11037
Viewsonic	12049
Weltstar	11037, 30713



Memo



SN 29401471CODE

(C) Copyright 2013 Onkyo Corporation Japan. All rights reserved.

Y1212-1



* 2 9 4 0 1 4 7 1 C O D E *