

ONKYO

A-9010

Amplificateur

Français

Español

Manuel d'instructions

Connexions 6

Fonctionnement 11

Résolution des problèmes..... 14

Pour revenir au réglage par défaut..... 14

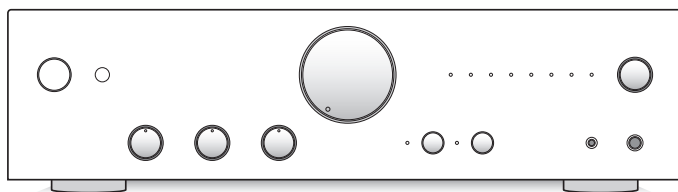

Nous vous remercions d'avoir acheté un produit Onkyo. Veuillez lire attentivement ce manuel avant de procéder aux branchements de votre nouveau produit Onkyo. Suivre les instructions de ce manuel vous permet d'obtenir un plaisir d'écoute et des performances optimales grâce à votre nouveau produit. Veuillez conserver ce manuel pour une consultation ultérieure.

ATTENTION:

AFIN DE REDUIRE LES RISQUES D'INCENDIE ET DE DECHARGE ELECTRIQUE, NE PAS EXPOSER CET APPAREIL A LA PLUIE OU A L'HUMIDITE.

DANGER:

AFIN D'EVITER TOUT DANGER DE DECHARGE ELECTRIQUE, NE PAS OUVRIR LE BOITIER (OU L'ARRIERE) DE L'APPAREIL. CONFIER TOUT TRAVAIL D'ENTRETIEN OU DE REPARATION A UN TECHNICIEN QUALIFIE.



WARNING
RISK OF ELECTRIC SHOCK
DO NOT OPEN

ATTENTION
RISQUE DE CHOC ELECTRIQUE
NE PAS OUVRIR



Un symbole d'éclair fléché dans un triangle équilatéral est destiné à attirer l'attention de l'utilisateur sur le fait que certains organes internes non-isolés de l'appareil sont traversés par un courant électrique assez dangereux pour constituer un risque d'électrocution.



Un point d'exclamation dans un triangle équilatéral est destiné à attirer l'attention de l'utilisateur sur des instructions importantes relatives à l'entretien et à l'utilisation du produit.

Remarques importantes pour votre sécurité

1. Veuillez lire ces instructions.
 2. Veuillez conserver ces instructions.
 3. Respectez tous les avertissements.
 4. Suivez toutes les instructions.
 5. Ne vous servez pas de cet appareil à proximité d'eau.
 6. Essuyez le boîtier avec un chiffon sec uniquement.
 7. Ne bloquez pas les orifices d'aération. Installez cet appareil en suivant les instructions du fabricant.
 8. Ne le placez pas à proximité de sources de chaleur telles que radiateurs, chauffage, poêles ou autre dispositif (y compris les amplificateurs) générateur de chaleur.
 9. N'essayez pas de circonvier le dispositif de sécurité que représente une fiche polarisée ou une fiche avec mise à la terre. Une fiche polarisée dispose de deux lames dont l'une est plus large que l'autre. Une fiche avec terre est munie de deux lames ainsi que d'une broche de mise à la terre. La lame la plus large ou la broche assurent votre sécurité. Si la fiche fournie ne peut être insérée dans la prise murale, demandez à un électricien de remplacer la prise.
 10. Protégez le cordon d'alimentation en évitant qu'on ne marche pas dessus et qu'il ne soit plié (notamment au niveau des fiches, des cachecâbles et de la sortie de l'appareil).
 11. Servez-vous exclusivement des fixations/accessoires préconisés par le fabricant.
 12. Utilisez exclusivement le chariot, le support, le trépied, la fixation ou la table spécifiée(e) par le fabricant ou vendu(e) avec l'appareil. Un chariot contenant l'appareil doit toujours être déplacé avec précaution pour éviter qu'il ne se renverse et blesse quelqu'un.
- AVERTISSEMENT POUR
SUPPORTS À ROULETTES



S3125A
13. Débranchez l'appareil durant un orage ou lorsqu'il reste inutilisé longtemps.
 14. Veuillez faire appel à un technicien qualifié pour l'entretien. Un entretien est indispensable si l'appareil a été endommagé d'une façon ou d'une autre : cordon d'alimentation ou fiche endommagée, liquide renversé ou chute de petits objets dans l'appareil, exposition à la pluie ou à une humidité excessive, fonctionnement anormal ou chute de l'appareil.
 15. Dommages nécessitant réparation
Débranchez l'appareil du secteur et confiez-le à un technicien qualifié lorsque :
 - A. Le cordon d'alimentation ou sa fiche sont endommagés.
 - B. Des objets sont tombés dans l'appareil ou du liquide a été renversé et a pénétré ce dernier.
 - C. L'appareil a été exposé à la pluie.
 - D. L'appareil ne semble pas fonctionner normalement lorsque vous l'utilisez en respectant les instructions données. N'effectuez que les réglages préconisés dans le manuel car un mauvais réglage d'autres commandes risque d'endommager l'appareil et nécessitera un long travail de remise en état par un technicien qualifié.
 - E. IL'appareil est tombé ou son boîtier est endommagé.
 - F. Ses performances semblent affectées.
 16. Pénétration de corps étrangers et de liquid
Veuillez à ne pas insérer d'objets à l'intérieur de l'appareil car ils pourraient toucher des points de tension dangereux ou provoquer des court-circuits : il y a risque d'incendie ou d'électrocution.
AVERTISSEMENT
Veuillez à ne jamais exposer l'appareil à des gouttes ou des jets d'eau. Ne déposez aucun objet contenant un liquide (un vase, par exemple) sur l'appareil. Ne déposez pas de bougies ou d'autres objets brûlants sur cette appareil.
 17. Piles
Songez à l'environnement et veillez dès lors à respecter les consignes officielles pour la liquidation de piles épuisées.
 18. Veillez à n'installer cet appareil que dans un rack ou un meuble qui n'entrave pas la ventilation. Laissez un espace libre de 20 cm au-dessus et à côté de l'appareil ainsi que 10 cm en face arrière. La face arrière du rack ou du meuble doit se trouver à 10 cm ou plus du mur pour assurer une aération adéquate en vue de dissiper la chaleur.

Précautions

- 1. Enregistrement et droits d'auteur**—Outre pour l'utilisation privée, tout enregistrement d'œuvres protégées par des droits d'auteur est interdit sans l'accord préalable du détenteur de ces droits.
- 2. Fusible**—Le fusible à l'intérieur de l'appareil ne peut pas être remplacé par l'utilisateur. Si vous n'arrivez pas à mettre l'appareil sous tension, adressez-vous à votre revendeur Onkyo.
- 3. Entretien**—Essayez régulièrement le boîtier de l'appareil avec un chiffon doux et sec. Vous pouvez éliminer les taches rebelles avec un chiffon légèrement imbibé d'eau et de détergent doux. Essayez ensuite l'appareil avec un chiffon propre et sec. N'utilisez jamais de chiffons rêches, de dissolvant, d'alcool ou d'autres solvants chimiques car ceux-ci pourraient endommager la finition ou faire disparaître la sérigraphie du boîtier.

4. Alimentation

AVERTISSEMENT

LISEZ LES CONSIGNES SUIVANTES AVANT DE BRANCHER L'APPAREIL AU SECTEUR POUR LA PREMIÈRE FOIS.

La tension du secteur change selon le pays. Vérifiez que la tension du secteur dans votre région correspond aux caractéristiques électriques figurant en face arrière de l'appareil (CA 230 V, 50 Hz ou CA 120 V, 60 Hz, par exemple).

Pour débrancher l'unité du secteur, veuillez déconnecter le cordon d'alimentation. Songez à faire le nécessaire pour que la fiche du cordon soit accessible à tout moment.

Pour les modèles dotés du bouton [POWER], ou dotés à la fois du bouton [POWER] et du bouton [ON/STANDBY] :

Presser le bouton [POWER] pour sélectionner le mode OFF ne permet de se déconnecter du secteur. Si vous n'avez pas l'intention d'utiliser l'appareil pendant une période prolongée, débranchez le cordon d'alimentation de la prise murale.

Pour les modèles dotés uniquement du bouton [ON/STANDBY] :

Presser le bouton [ON/STANDBY] pour sélectionner le mode veille ne permet de se déconnecter du secteur. Si vous n'avez pas l'intention d'utiliser l'appareil pendant une période prolongée, débranchez le cordon d'alimentation de la prise murale.

5. Prévention de la perte d'acuité auditive

Prudence

Une pression sonore excessive provenant d'oreillettes ou d'un casque peut entraîner une perte d'acuité auditive.

6. Piles et exposition à la chaleur

Avertissement

Évitez d'exposer les piles (dans leur emballage ou installées dans un appareil) à une chaleur excessive (en plein soleil, près d'un feu etc.).

7. Ne touchez jamais cet appareil avec des mains

mouillées—Ne manipulez jamais cet appareil ou son cordon d'alimentation avec des mains mouillées ou humides. Si de l'eau ou tout autre liquide pénètre à l'intérieur de l'appareil, faites-le vérifier par votre revendeur Onkyo.

8. Remarques concernant la manipulation

- Si vous devez transporter cet appareil, servez-vous de l'emballage d'origine pour l'emballer comme il l'était lors de son acquisition.
- Ne posez pas d'objets en caoutchouc ou en plastique à demeure sur cet appareil car ils risquent de laisser des marques sur le boîtier.
- Les panneaux supérieur et latéraux de l'appareil peuvent devenir chauds après un usage prolongé. C'est parfaitement normal.
- Si vous n'utilisez pas l'appareil durant une période assez longue, il risque de ne pas fonctionner convenablement à la prochaine mise sous tension; veuillez donc à l'utiliser de temps en temps.

Modèle pour les Canadien

REMARQUE :

CAN ICES-3 B/NMB-3 B

Sur les modèles dont la fiche est polarisée :

ATTENTION :

POUR ÉVITER LES CHOCS ÉLECTRIQUES,
INTRODUIRE LA LAME LA PLUS LARGE DE LA FICHE
DANS LA BORNE CORRESPONDANTE DE LA PRISE
ET POUSSER JUSQU'AU FOND.

ATTENTION :

**SURFACE CHAUDE. NE PAS
TOUCHER.**

La surface supérieure située sur le
dissipateur thermique interne peut
chauffer lors de l'utilisation de ce
produit sans interruption.

Ne pas toucher les zones chaudes, surtout celles situées
autour des ouvertures de ventilation.



Modèles pour l'Europe

Déclaration de Conformité

Nous déclarons, sous notre seule
responsabilité, que le produit est
conforme aux normes :



- Sécurité
- Limites et méthodes de mesure
des caractéristiques des
perturbations radioélectriques
- Limites pour les émissions de courant harmonique
- Limitation des variations de tension, des
fluctuations de tension et du papillotement
- Directive RoHS, 2011/65/UE

WEEE

<http://www.onkyo.com/manual/weee/weee.pdf>

Introduction

Caractéristiques

Système de circuits simple qui fournit une qualité sonore puissante et fiable

Le A-9010 est un modèle conçu pour assurer des performances de grande qualité sonore, élément fondamental pour un amplificateur intégré. En utilisant notre amplificateur à composants discrets comme élément principal, le A-9010 incorpore un système de circuits compact grâce à sa fonctionnalité simplifiée. Afin de réduire au minimum le nombre de composants à commutateur pour les chemins des signaux, le nombre de jeux de bornes d'enceinte est limité à un. De plus, la section amplificateur pour casque à écouteurs et celle pour faire fonctionner les enceintes sont séparées. Le résultat est un produit fidèle à sa conception, qui accorde une priorité absolue à la reproduction d'une énergie musicale directe et de haute précision.

- Bas NFB (contre-réaction), conception d'entraînement à faible impédance et courant élevé
- (Modèles européens) 70 W/can. (1 kHz, 4 ohms, 0,7 % DHT, 2 can. en service CEI)
- (Modèles Amérique du Nord) 70 W/can. (1 kHz, 4 ohms, 0,7 % DHT, 2 can. en service FTC)
- Pièces sélectionnées telles que dissipateur en aluminium extrudé, borne enceinte de qualité supérieure, etc.
- Installation d'une fonction directe qui raccourcira le chemin du signal
- Equipé d'un convertisseur N/A Wolfson 192 kHz/24 bits

Accessoires fournis

- Télécommande (RC-902S) × 1
- Piles pour la télécommande (AAA/R03) × 2

* Dans les catalogues et sur l'emballage, la lettre à la fin du nom du produit indique la couleur. Les spécifications et les opérations sont les mêmes indépendamment de la couleur.

Utiliser la télécommande

Enlever le couvercle sur le dos de la télécommande et insérez deux piles AAA/R03 avec les extrémités +/– orientées comme montré dans le boîtier. Remettez le couvercle.

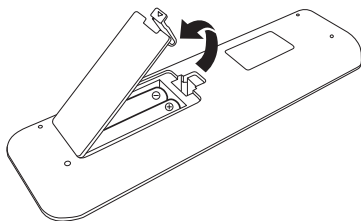

- Si la télécommande ne fonctionne pas de manière fiable, essayez de remplacer les piles.
- Ne mélangez pas les piles neuves avec les vieilles ou différents types de piles.
- Si vous n'avez pas l'intention d'utiliser la télécommande pendant une longue période, enlevez les piles afin de prévenir tout dommage causé par les fuites ou la corrosion.
- Enlevez les piles épuisées dès que possible afin de prévenir tout dommage causé par les fuites ou la corrosion.

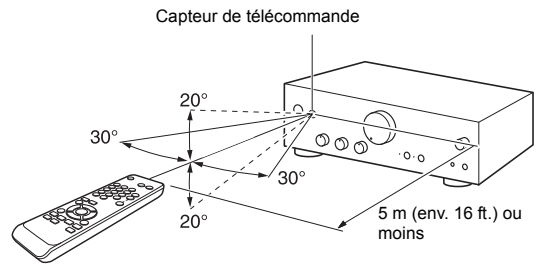

Lorsque vous utilisez la télécommande, pointez-la vers le capteur de la télécommande sur l'appareil depuis une distance de 5 m (env. 16 ft.) ou moins.

- Ne placez aucun obstacle entre l'appareil et la télécommande.
- Si une autre télécommande du même type est utilisée dans la même pièce, ou si l'appareil est installé près d'un équipement qui utilise des rayons infrarouges, la télécommande pourrait ne pas fonctionner de manière fiable.
- La télécommande pourrait ne pas fonctionner de manière fiable si l'appareil est exposé à une lumière vive, telle que la lumière directe du soleil ou des lampes fluorescentes de type inverseur. Gardez-le à l'esprit lors de l'installation.
- La télécommande pourrait ne pas fonctionner de manière fiable si l'appareil est installé dans une baie derrière des portes en verre coloré. Gardez-le à l'esprit lors de l'installation.

Installation

Installez-le horizontalement sur une étagère ou une baie robuste. N'installez pas l'appareil dans un endroit avec des vibrations ou un emplacement instable. Assurez-vous de ne pas entraver la dissipation thermique en assurant une ventilation appropriée.

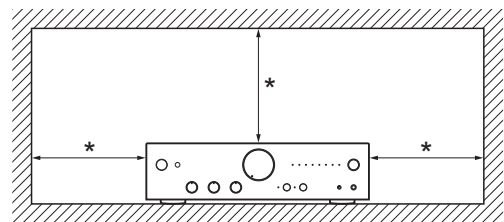

* 20 cm (environ 8") ou plus

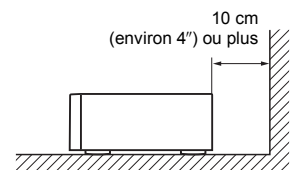

Connexions

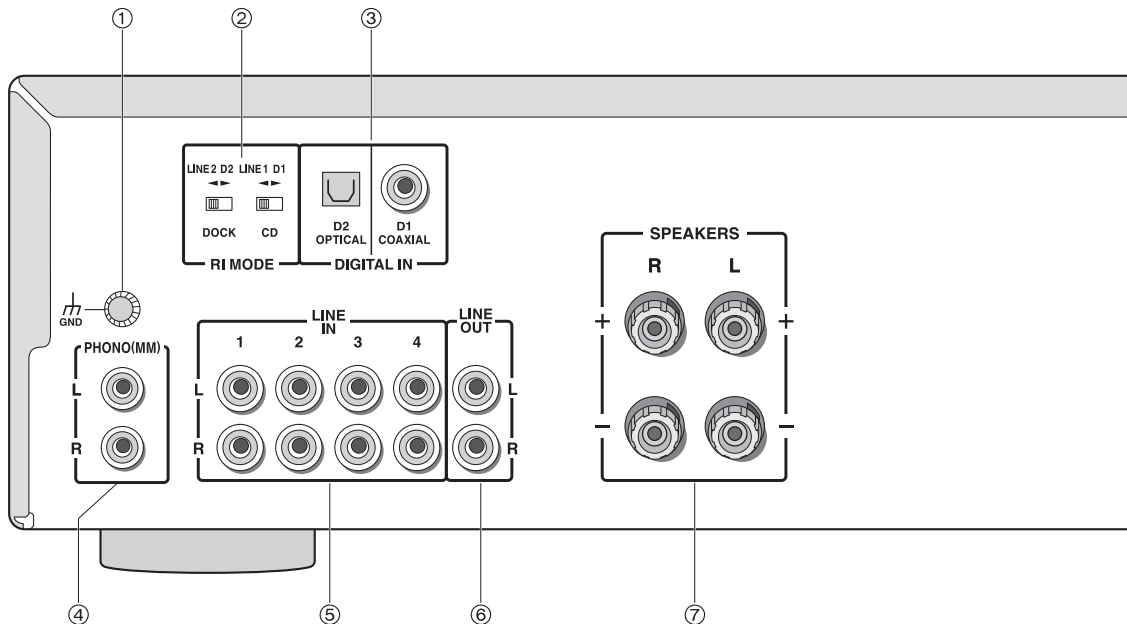

- ① **Borne GND** : Connecte le fil de terre de la platine.
- ② **Commutateur RI MODE** : Utilisé pour régler la fonction de liaison avec l'équipement Onkyo avec la borne RI.
- ③ **Prises DIGITAL IN COAXIAL (D1)/OPTICAL (D2)** : Connectent à un équipement de reproduction avec une borne de sortie audio numérique comme un lecteur de CD, TV, etc. Raccordez avec un câble numérique optique (OPTICAL) ou un câble numérique coaxial (COAXIAL).
 - Puisque la prise OPTICAL (D2) de l'appareil a un couvercle, poussez le câble contre le couvercle en l'enfonçant jusqu'à ce qu'il soit rabattu vers l'intérieur.
 - Pour prévenir tout endommagement du couvercle, maintenir la prise optique droite lors de l'insertion et de l'enlèvement.
- ④ **Prises PHONO (MM)** : Connectent à un tourne-disque avec un câble de raccordement audio.
- ⑤ **Prises LINE IN 1/2/3/4** : Connectent à un équipement de reproduction comme un lecteur de CD, etc., avec un câble de raccordement audio.
- ⑥ **Prises LINE OUT** : Connectent à un équipement d'enregistrement comme une platine à cassettes, etc., avec un câble de raccordement audio. Elle est utilisée pour enregistrer un audio provenant de l'équipement de reproduction connecté à cet appareil.
- ⑦ **Bornes SPEAKERS** : Connectent les enceintes.

Câbles utilisés pour raccorder (vendus séparément)

Câble de raccordement audio



Câble numérique coaxial



Câble numérique optique



Câble enceinte



Câble RI



Enfoncez les fiches à fond pour garantir de bonnes connexions. Les mauvais contacts peuvent causer du bruit ou des dysfonctionnements.

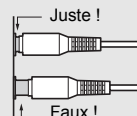

Connecter le lecteur de CD, etc., via LINE

En utilisant un câble de raccordement audio, connectez à l'une des bornes de LINE IN 1/2/3/4.

Exemple : Raccordement à la borne LINE IN 1

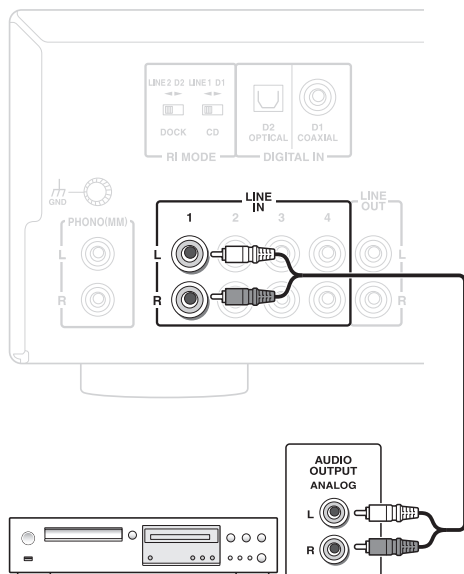

- Durant la lecture, tournez le sélecteur INPUT et allumez la LED de source d'entrée correspondant à la borne raccordée. (Exemple : "LINE 1" lorsque raccordée à la borne LINE IN 1)

Connexion à un équipement Onkyo avec la borne RI

Les opérations comme la mise sous tension peuvent s'effectuer automatiquement lorsqu'un équipement Onkyo est raccordé par la borne RI. Pour les méthodes de raccordement et de réglage, consultez "Connecter un équipement Onkyo avec la borne RI" (⇒ 8).

Connecter le lecteur de CD, etc., via DIGITAL

Connectez soit à la borne COAXIAL (D1) soit à la borne OPTICAL (D2) conformément à la borne de raccordement de l'équipement de reproduction à utiliser. Avec cet appareil il est possible de jouir d'un son numérique PCM. N'entrez pas de signal audio numérique autre que PCM.

Exemple : Raccordement à la borne OPTICAL (D2)

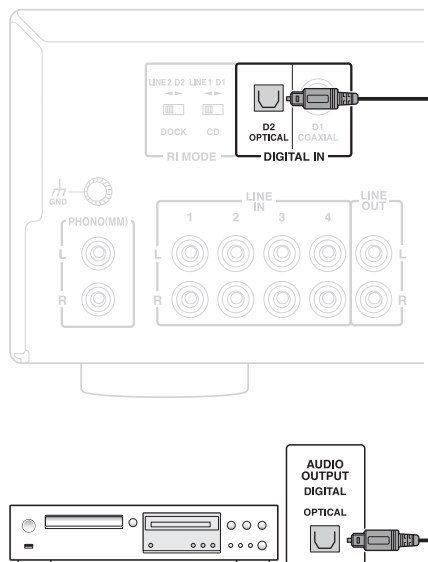

- Durant la lecture, tournez le sélecteur INPUT et allumez la LED de source d'entrée correspondant à la borne raccordée. (Exemple : "D 2" lorsque raccordée à la borne OPTICAL (D2))

Connexion à un équipement Onkyo avec la borne RI

Les opérations comme la mise sous tension peuvent s'effectuer automatiquement lorsqu'un équipement Onkyo est raccordé par la borne RI. Pour les méthodes de raccordement et de réglage, consultez "Connecter un équipement Onkyo avec la borne RI" (⇒ 8).

Connecter un tourne-disque

En utilisant un câble de raccordement audio, connectez à la borne PHONO (MM). Aussi, s'il y a une borne GND sur le tourne-disque, branchez à la borne GND de cet appareil en utilisant un fil de terre.

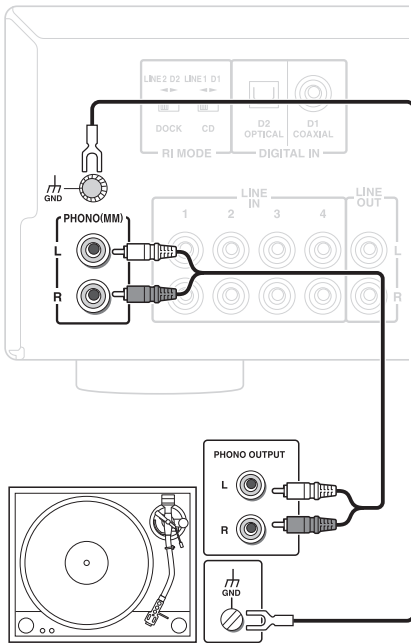

- Cet appareil est conçu pour un tourne-disque utilisant une cellule MM. Si vous utilisez un tourne-disque avec une cellule MC, raccordez un transformateur élévateur ou un préamplificateur commercial entre cet appareil et le tourne-disque.
- Si le tourne-disque a un égaliseur phono incorporé, branchez le câble de raccordement audio à l'une des bornes LINE IN 1/2/3/4.

Connecter un équipement Onkyo avec la borne RI

Les fonctions de liaison suivantes peuvent être utilisées en raccordant un lecteur de CD, une station d'accueil RI, ou un tuner (*) Onkyo à la borne RI via un câble RI.

* La fonction de liaison ne fonctionnera pas convenablement avec d'autres équipements, tels qu'un lecteur MD, etc. Aussi, une partie de la fonction pourrait ne pas fonctionner même si elle est raccordée via RI, suivant l'équipement.

Mise Sous Tension Automatique : Lorsque vous lancez la lecture sur un équipement raccordé via RI alors que l'appareil est en mode de veille, l'appareil s'allumera automatiquement et sélectionnera cet équipement comme la source d'entrée.

Changement Direct : Lorsque la lecture est lancée sur un équipement raccordé via RI, l'appareil sélectionne automatiquement cet équipement comme la source d'entrée.

Arrêt Système : Lorsque vous éteignez l'appareil, l'équipement s'éteint automatiquement.

Télécommande : Vous pouvez utiliser la télécommande de l'appareil pour commander votre autre équipement Onkyo doté de RI, en pointant la télécommande vers le capteur de la télécommande de l'appareil au lieu de l'équipement. Pour de plus amples informations sur le fonctionnement de la télécommande, voir "Fonctionnement avec la télécommande" (⇒ 13).

Exemple de raccordement (raccordement à un lecteur de CD via LINE)

Voici un exemple de raccordement d'un lecteur de CD Onkyo via LINE. Voir la section suivante pour d'autres raccordements.

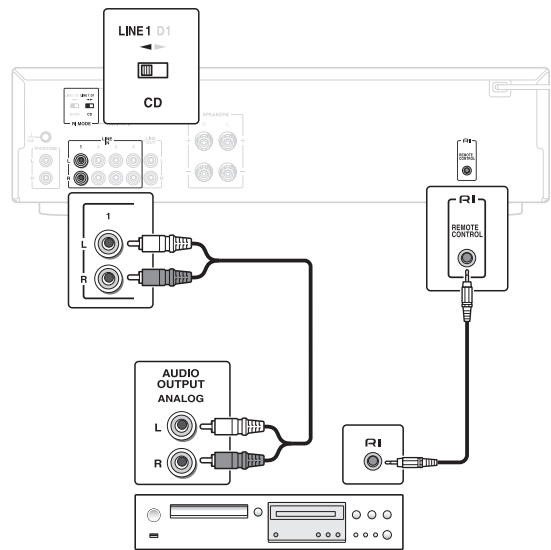

1. Connectez le câble de raccordement audio à la prise LINE IN 1.
 - La liaison RI ne fonctionnera pas correctement si raccordée à une borne autre que LINE IN 1.
2. Connectez le câble RI à la prise **RI** REMOTE CONTROL.
 - S'il y a deux bornes RI sur l'équipement utilisé, l'opération est la même si raccordé à l'une ou à l'autre borne.
3. Réglez le commutateur RI MODE (CD) sur LINE1.

■ Autre méthode de raccordement

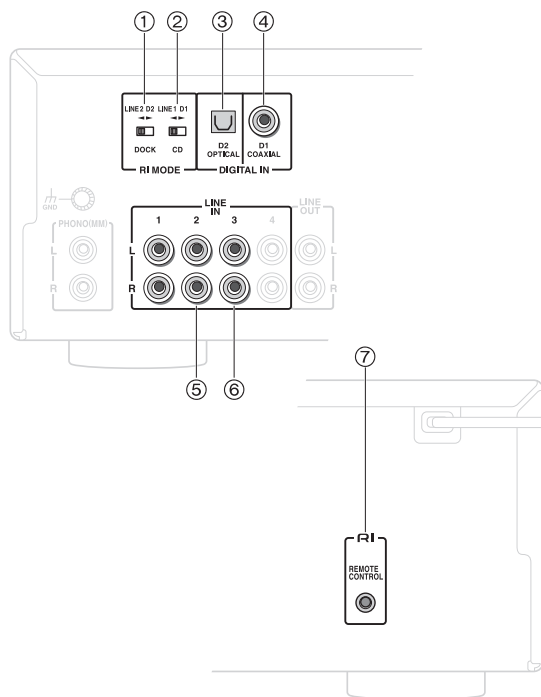

■ Si l'on raccorde deux ou plusieurs équipements RI

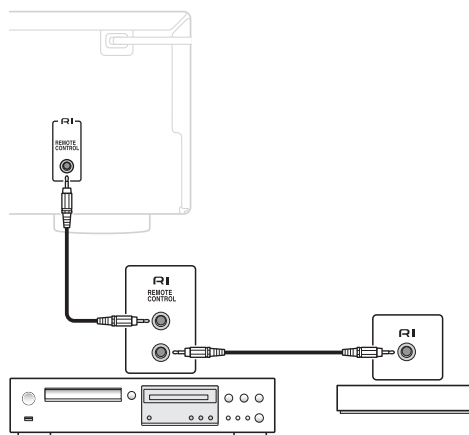

S'il y a deux bornes RI sur l'équipement, une peut être connectée à cet appareil et l'autre peut être connectée à un autre équipement, ce qui permet de relier les deux équipements à cet appareil. De la même façon, il est possible d'augmenter les équipements à relier. Il n'y a aucune spécification quant à l'ordre dans lequel effectuer le raccordement des équipements.

Raccordement à un lecteur de CD via DIGITAL :

Connectez le câble numérique coaxial à la prise ④ COAXIAL (D1). Connectez le câble RI à la prise ⑦ RI REMOTE CONTROL. Réglez le commutateur ② RI MODE (CD) sur D1.

Raccordement à une station d'accueil RI via LINE :

Connectez le câble de raccordement audio à la prise ⑤ LINE IN 2. Connectez le câble RI à la prise ⑦ RI REMOTE CONTROL. Réglez le commutateur ① RI MODE (DOCK) sur LINE2.

Raccordement à une station d'accueil RI via DIGITAL :

Connectez le câble numérique optique à la prise ③ OPTICAL (D2). Connectez le câble RI à la prise ⑦ RI REMOTE CONTROL. Réglez le commutateur ① RI MODE (DOCK) sur D2.

Raccordement à un tuner via LINE : Connectez le câble de raccordement audio à la prise ⑥ LINE IN 3. Connectez le câble RI à la prise ⑦ RI REMOTE CONTROL.

- La fonction de liaison de RI n'est pas prise en charge si un tuner est raccordé via DIGITAL. Ne raccordez pas le câble RI.

Connecter les enceintes

Consultez l'illustration ci-dessous pour raccorder l'appareil et les enceintes droite et gauche avec les câbles des enceintes. Raccordez l'enceinte à placer sur le côté droit à la borne (R) SPEAKERS, et raccordez l'enceinte à placer sur le côté gauche à la borne (L) SPEAKERS.

Important : Raccordez les enceintes avec une impédance de 4 Ω à 16 Ω. Raccorder une enceinte avec une impédance inférieure pourrait endommager l'appareil.

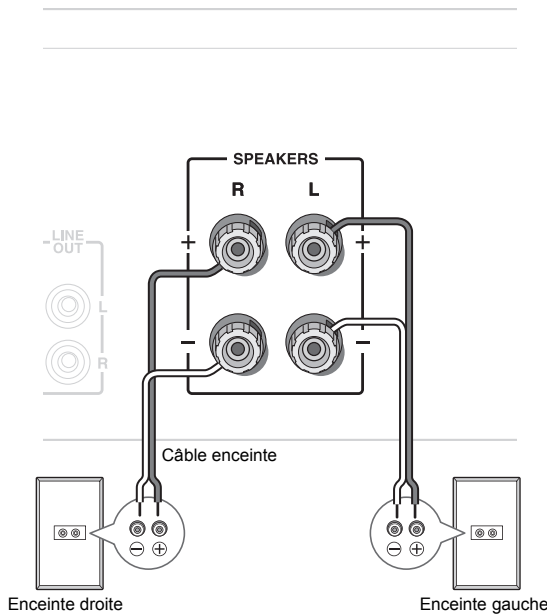

Enlevez la gaine de l'extrémité du câble de l'enceinte et entortillez l'âme avant de le raccorder à la borne. Effectuez un raccordement correct entre les bornes de l'appareil et les bornes des enceintes (+ à + et - à -) pour chaque canal. Si le raccordement est erroné, un son de basse pourrait devenir médiocre à cause de la phase inverse.

- Court-circuiter le câble + et le câble - ou faire entrer en contact l'âme du câble avec le panneau arrière de l'appareil pourrait causer une défaillance. Aussi, ne raccordez pas deux ou plusieurs câbles à une borne d'enceinte ou une enceinte à plusieurs bornes.

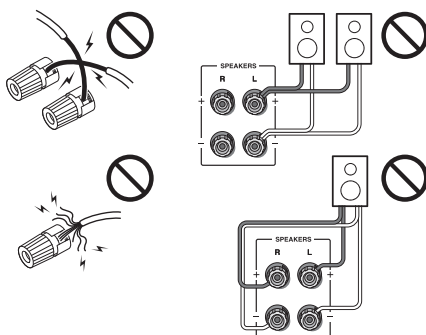

- (Modèles Amérique du Nord) Si vous utilisez des fiches bananes disponibles sur le marché, serrez les bornes des enceintes jusqu'au bout puis insérez les fiches bananes. Il n'est pas possible de raccorder en insérant l'âme du câble de l'enceinte directement dans le trou prévu pour une fiche banane. Assurez-vous de fixer une fiche banane avant l'insertion.

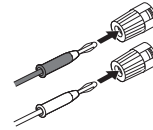

Brancher le cordon d'alimentation

Avant de brancher le cordon d'alimentation, raccordez tous vos composants.

Branchez le cordon d'alimentation à une prise secteur.

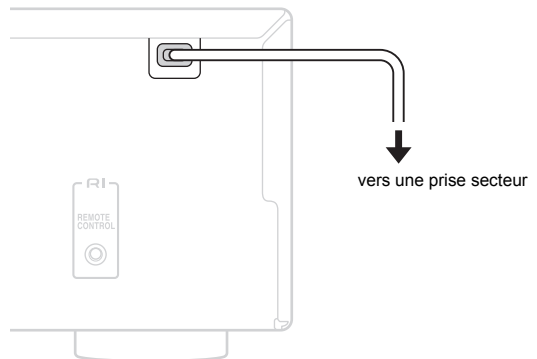

- La mise sous tension de l'appareil peut causer une surtension temporaire qui pourrait interférer avec l'équipement électrique sur le même circuit. Si cela représente un problème, branchez l'appareil sur un circuit de dérivation différent.
- Pour réduire le bruit, ne pas attacher les câbles du signal avec le cordon d'alimentation. Reliez-les de façon à ce qu'ils soient loin l'un de l'autre.

Débranchez le cordon d'alimentation uniquement après avoir mis l'appareil en mode de veille.

Fonctionnement

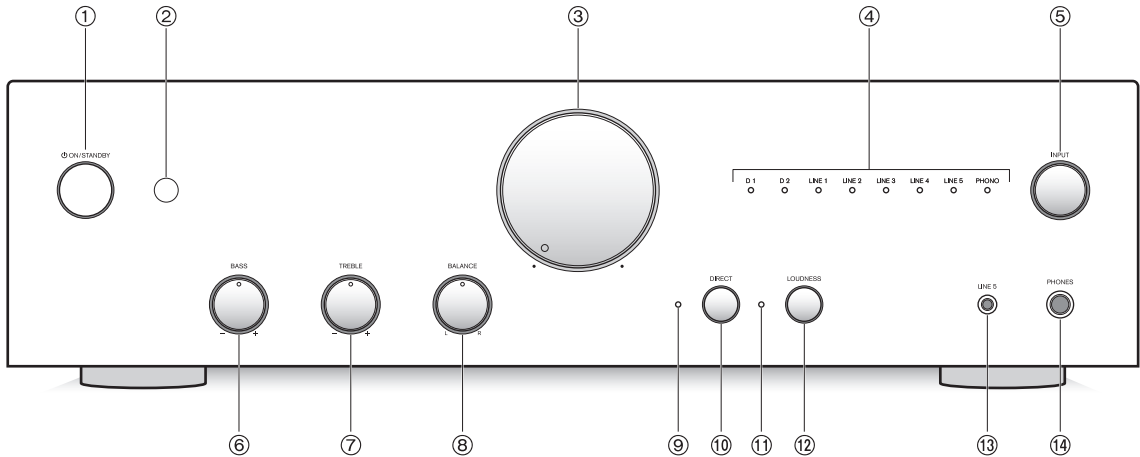

- ① Touche **ON/STANDBY**
- ② Capteur de télécommande
- ③ Bouton de réglage du volume
- ④ Voyants de source d'entrée
- ⑤ Sélecteur **INPUT**
- ⑥ Bouton de réglage **BASS**
- ⑦ Bouton de réglage **TREBLE**
- ⑧ Bouton de réglage **BALANCE**
- ⑨ **LED DIRECT**
- ⑩ Touche **DIRECT**
- ⑪ **LED LOUDNESS**
- ⑫ Touche **LOUDNESS**
- ⑬ **Prise LINE 5** : Raccorde à un équipement de reproduction tel un lecteur audio portable via une mini-prise stéréo (ø 3,5 mm).
- ⑭ **Prise PHONES**

Mettre l'appareil sous tension

- Appuyez sur la touche ① **ON/STANDBY**.
La LED de la source d'entrée ④ clignote, puis s'allume après un court instant.

Pour revenir au mode de veille : Cet appareil passera en mode de veille en appuyant à nouveau sur le bouton **ON/STANDBY**, puis la LED de la source d'entrée s'éteindra.

- L'alimentation de l'équipement Onkyo connecté via RI sera automatiquement coupée lorsque l'alimentation passe en mode veille.

La fonction Auto Standby (Veille Automatique) peut être réglée sur cet appareil. Pour les détails, consulter "Réglage de la fonction Auto Standby" (⇒ 12).

Régler le volume

- Réglez le volume en tournant lentement le bouton de réglage du volume ③.

Sélectionner la source d'entrée

- Commutez la source d'entrée en tournant le sélecteur ⑤ **INPUT**.

Il est possible de sélectionner parmi les entrées suivantes.

D 1, D 2, LINE 1, LINE 2, LINE 3, LINE 4, LINE 5, PHONO

La LED de la source d'entrée ④ correspondant à l'entrée sélectionnée s'allume.

- S'il n'y a aucun signal d'entrée lorsque D 1 ou D 2 est sélectionnée, la LED de cette source clignotera.

Régler la qualité sonore, etc.

■ DIRECT

L'audio est reproduit à travers le chemin le plus court, ce qui est avantageux pour la qualité du son, sans passer par le circuit de correction de la qualité sonore (BASS, TREBLE).

- Appuyez sur la touche ⑩ DIRECT.
La fonction DIRECT est activée et la LED ⑨ DIRECT s'allume.
 - BASS, TREBLE, et LOUDNESS sont désactivées lorsque la fonction DIRECT est activée.

Pour annuler la fonction DIRECT : Presser à nouveau le bouton DIRECT pour annuler, et la LED DIRECT s'éteint.

■ LOUDNESS

Basses et aigus sont accentués lorsque le volume est baissé.

- Appuyez sur la touche ⑫ LOUDNESS.
La fonction LOUDNESS est activée et la LED ⑪ LOUDNESS s'allume.
 - Lorsque la fonction DIRECT est activée, la fonction LOUDNESS ne sera pas activée même si le bouton LOUDNESS est pressé. Appuyez sur le bouton LOUDNESS après avoir annulé la fonction DIRECT en pressant le bouton DIRECT.
 - Si BASS ou TREBLE sont réglés très haut, l'effet de LOUDNESS diminuera.

Pour annuler la fonction LOUDNESS : Presser à nouveau le bouton LOUDNESS pour annuler, et la LED LOUDNESS s'éteint. Aussi, la fonction LOUDNESS sera annulée lorsque la fonction DIRECT est activée.

■ BASS

Règle les basses.

- Tournez le bouton de réglage ⑥ BASS.
 - BASS est désactivée lorsque la fonction DIRECT est activée.
 - Lorsque la fonction LOUDNESS est activée, la gamme de réglage dans le sens + pour BASS diminuera.

■ TREBLE

Règle les aigus.

- Tournez le bouton de réglage ⑦ TREBLE.
 - TREBLE est désactivée lorsque la fonction DIRECT est activée.
 - Lorsque la fonction LOUDNESS est activée, la gamme de réglage dans le sens + pour TREBLE diminuera.

■ BALANCE

Règle l'équilibre de la sortie audio entre les enceintes gauche et droite.

- Tournez le bouton de réglage ⑧ BALANCE.

Utiliser un casque d'écoute

Baissez le volume, puis branchez votre casque d'écoute stéréo avec une fiche standard (ø 6,3 mm, 1/4") à la prise ⑭ PHONES. Les enceintes ne reproduisent aucun son lorsque le casque d'écoute est branché.

Régler la fonction Auto Standby

Cet appareil passera automatiquement en mode de veille dans les conditions suivantes, si l'Auto Standby est réglé sur On.

- S'il n'y a pas d'audio dans la source d'entrée actuellement sélectionnée et cet appareil ne fonctionne pas pendant environ 20 minutes
- S'il n'y a aucune entrée de signal PCM dans D 1 ou D 2, et cet appareil ne fonctionne pas pendant environ 20 minutes

Le réglage par défaut de Auto Standby est réglé comme suit.

(Modèles Amérique du Nord) Off





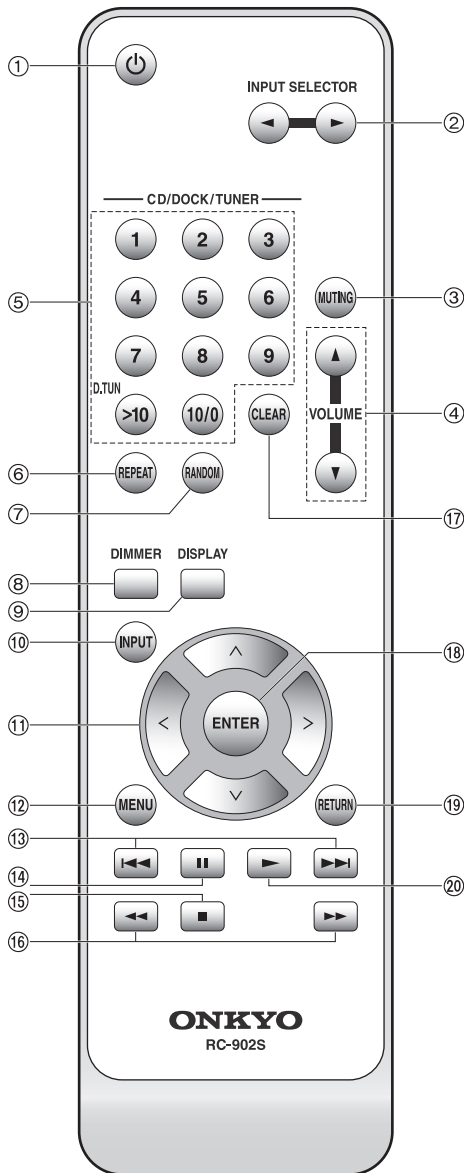

(Modèles européens) On

Le réglage peut être modifié grâce à la procédure suivante.

- Pressez et maintenez enfoncé le bouton ①  ON/STANDBY lorsque l'alimentation est en veille. L'alimentation reprendra lorsque le bouton sera pressé, mais continuez à presser le bouton. Le réglage pour l'Auto Standby est modifié, et s'affichera comme suit.
On : La LED D 1 clignotera pendant environ 2 secondes.
Off : La LED D 2 clignotera pendant environ 2 secondes.



Fonctionnement avec la télécommande

- ① **Touche ** : Mettez l'appareil sous tension ou mettez-le en mode de veille.
 - L'alimentation de l'équipement Onkyo connecté via RI sera automatiquement coupée lorsque l'alimentation passe en mode veille.
- ② **Touches INPUT SELECTOR / ** : Sélectionnez une source d'entrée de l'appareil.
- ③ **Touche MUTING ** : Coupe le son. La LED de la source d'entrée clignote lorsque le réglage silencieux est actionné.
Pour annuler le réglage silencieux, pressez à nouveau le bouton MUTING. Il est aussi possible de l'annuler en réglant le volume ou en réglant cet appareil en mode veille.
- ④ **Touches VOLUME / ** : Règlent le volume de l'appareil.

■ Boutons qui peuvent être utilisés avec l'équipement Onkyo connecté via RI

Pour le fonctionnement de chaque bouton, consultez le mode d'emploi de l'équipement connecté.

- ⑤ **Touches numériques/touche D.TUN**
- ⑥ **Touche REPEAT**
- ⑦ **Touche RANDOM**
- ⑧ **Touche DIMMER**
- ⑨ **Touche DISPLAY**
- ⑩ **Touche INPUT**
- ⑪ **Touches de direction (/ / / **)
- ⑫ **Touche MENU**
- ⑬ **Touches de saut (/ **)
- ⑭ **Touche de pause (**)
- ⑮ **Touche d'arrêt (**)
- ⑯ **Touches de recherche (/ **)
- ⑰ **Touche CLEAR**
- ⑱ **Touche ENTER**
- ⑲ **Touche RETURN**
- ⑳ **Touche de lecture (**)

- Avec certains équipements, la télécommande pourrait ne pas fonctionner, ou seulement partiellement.
- Pour commander l'équipement, une connexion RI est nécessaire. Pour les détails, consulter "Connecter un équipement Onkyo avec la borne RI" (⇒ 8).

Résolution des problèmes

Avant de commencer la procédure

Les problèmes peuvent être résolus tout simplement en allumant/éteignant le cordon d'alimentation de connexion/déconnexion ce qui est plus simple que de travailler sur la procédure de connexion, réglage et fonctionnement. Essayez les mesures simples sur l'appareil et le dispositif connecté.

Pour revenir au réglage par défaut

Si cet appareil ne fonctionne pas correctement, il peut retourner à un fonctionnement normal en restaurant le réglage par défaut selon la procédure suivante. Lorsque l'appareil est sous tension, pressez et maintenez enfoncé le bouton DIRECT et pressez le bouton  ON/STANDBY. Toutes les LED s'éteindront et l'appareil passera en mode de veille après environ 5 secondes, et son état reviendra au réglage par défaut.

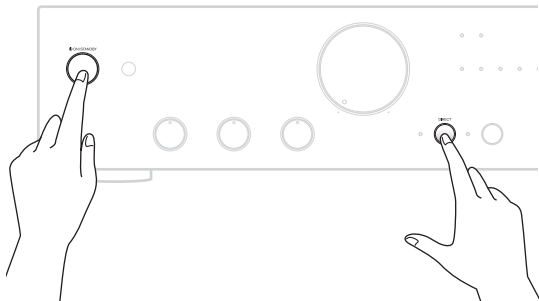

L'appareil ne s'allume pas.

- Vérifiez que le cordon d'alimentation soit solidement branché dans la prise.
- Débranchez le cordon d'alimentation, attendez 5 secondes puis branchez-le à nouveau.

L'appareil s'éteint de manière inattendue.

- Vérifiez que la fonction Auto Standby ne soit pas activée. L'Auto Standby peut fonctionner lorsque le signal d'entrée est très faible. Dans ce cas, réglez la fonction Auto Standby sur Off (⇒ 12).
- Lorsque le circuit de protection est activé (à cause d'un court-circuit des enceintes, d'une surcharge, ou d'une surintensité), l'appareil se met en mode de veille. Éliminez la source du problème et remettez l'appareil sous tension.

Aucun son n'est reproduit.

- Assurez-vous que la bonne source d'entrée ait été sélectionnée.
- Contrôlez si le volume est réduit au minimum ou si le réglage silencieux est activé.
- Contrôlez toutes les connexions et corrigez-les si nécessaire.
- Lorsque le casque d'écoute est branché, les enceintes ne reproduisent aucun son.

- Lorsque le casque d'écoute ne reproduit aucun son, il se pourrait qu'il y ait un mauvais contact, contrôlez donc le branchement.
- L'appareil ne prend pas en charge de formats numériques autres que PCM. Entrer un format numérique autre que PCM pourrait causer un grand bruit.

Il y a du bruit.

La qualité sonore n'est pas bonne.

- Assurez-vous que les câbles des enceintes soient raccordés avec la polarité correcte.
- Assurez-vous que toutes les prises audio soient enfoncées à fond.
- Placez l'appareil aussi loin que possible des téléviseurs et d'autres dispositifs émettant de puissantes ondes électromagnétiques.
- Si vous avez un dispositif qui émet des ondes radio à haute intensité près de cet appareil, tel qu'un portable qui est en train d'être utilisé pour effectuer un appel, l'appareil pourrait émettre du bruit.
- Grouper les câbles audio avec les câbles des enceintes ou les cordons d'alimentation peut dégrader la qualité sonore, abstenez-vous de le faire.
- La performance audio sera à son mieux environ 10 à 30 minutes après la mise sous tension de l'appareil et au terme du temps de chauffe de ce dernier.

Les fonctions RI ne fonctionnent pas correctement.

- Contrôlez que chaque dispositif soit raccordé correctement.
- Contrôlez que le commutateur RI MODE soit réglé correctement.
- La méthode de connexion peut varier en fonction du dispositif qui sera raccordé. Reportez-vous au mode d'emploi du périphérique connecté.

Onkyo n'est pas responsable des dommages (comme les frais de locations des CD) dus à des enregistrements non-réussis causés par le dysfonctionnement de l'appareil. Avant d'enregistrer des données importantes, assurez-vous que le matériel sera enregistré correctement.

L'appareil contient un micro-ordinateur pour le traitement du signal et les fonctions de contrôle. Dans des cas très rares, une grave interférence, le bruit provenant d'une source externe, ou l'électricité statique peuvent provoquer son blocage. Dans le cas improbable où cela se vérifierait, débranchez le cordon d'alimentation, attendez au moins 5 secondes, puis rebranchez-le.

Si le dessus de cet appareil est trop chaud au toucher, même si aucun son n'est reproduit, il faut reconsidérer l'emplacement de l'installation. Assurez une ventilation appropriée afin que la dissipation thermique ne soit pas obstruée.

Spécifications

Puissance de sortie nominale :

puissance continue minimum de
44 watts par canal, charges de
8 ohms, 2 canaux en service à 1 kHz,
avec une distorsion harmonique
totale maximum de 0,08 % (FTC)
puissance continue minimum de
70 watts par canal, charges de
4 ohms, 2 canaux en service à 1 kHz,
avec une distorsion harmonique
totale maximum de 0,7 % (FTC)
(Amérique du Nord)

2 can. × 44 W à 8 ohms, 1 kHz, 2 can.
en service de 0,08 % (CEI)

2 can. × 70 W à 4 ohms, 1 kHz, 2 can.
en service de 0,7 % (CEI) (Europe)

DHT+B (Distorsion Harmonique Totale+Bruit) :

0,08 % (Puissance de sortie nominale)

Facteur d'amortissement : 95 (1 kHz, 8 Ω)

Sensibilité d'entrée et impédance (déséquilibre) :

150 mV/100 kΩ (LINE)

3,0 mV/47 kΩ (PHONO MM)

Niveau nominal de sortie RCA et impédance :

150 mV/2,2 kΩ (LINE OUT)

Surcharge phono : 94 mV (1 kHz 0,5 %)

Réponse de fréquence : 10 Hz - 100 kHz/+1 dB, -3 dB
(LINE 1)

Contrôle de tonalités : ±10 dB, 100 Hz (BASS)

±10 dB, 10 kHz (TREBLE)

Rapport signal/bruit : 97 dB (LINE, IHF-A)

77 dB (PHONO MM, IHF-A)

Impédance des enceintes : 4 Ω - 16 Ω

Alimentation électrique : CA 120 V, 60 Hz (Amérique du Nord)

CA 220 - 240 V, 50/60 Hz (Europe)

Consommation d'énergie : 140 W (Amérique du Nord)

155 W (Europe)

0,3 W (En veille, Amérique du Nord)

0,4 W (En veille, Europe)

20 W (Pas de son, Amérique du Nord)

25 W (Pas de son, Europe)

Dimensions (L × H × P) : 435 mm × 129,5 mm × 332,5 mm
(17-1/8" × 5-1/8" × 13-1/16")

Poids : 6,5 kg (14,3 lbs)

■ Entrées audio

Numérique : DIGITAL IN (D1 COAXIAL, D2 OPTICAL)

Fréquence d'échantillonnage (PCM) : 32, 44,1, 48, 88,2, 96,
176,4, 192 kHz

(COAXIAL)

32, 44,1, 48, 88,2, 96 kHz

(OPTICAL)

Analogique : LINE IN 1-4, LINE IN 5 (avant)

PHONO (MM)

■ Sorties audio

Analogique : LINE OUT

Sorties d'enceinte : SPEAKERS L/R

Casque d'écoute : PHONES (∅ 6,3 mm, 1/4")

■ Autres

RI : 1

Les spécifications et fonctions sont sujettes à modification sans préavis.

ONKYO

A-9010

Integrated Amplifier

Manual de Instrucciones

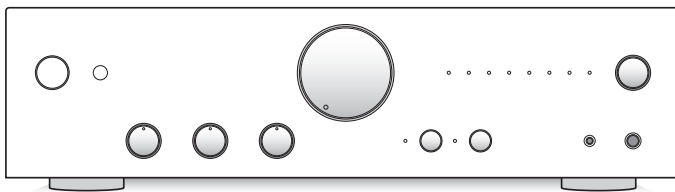

Conexiones 6

Operaciones 11

Resolución de problemas 14

Para volver a la configuración
predeterminada 14

Gracias por comprar un producto Onkyo.
Lea atentamente este manual antes de realizar las conexiones y enchufar su nuevo producto Onkyo.
Si sigue las instrucciones de este manual obtendrá un rendimiento y un disfrute óptimos de su nuevo producto.
Guarde este manual para futuras consultas.

ADVERTENCIA:

PARA REDUCIR EL RIESGO DE INCENDIOS O DE DESCARGAS ELÉCTRICAS, NO EXPONGA ESTE APARATO A LA LLUVIA NI A LA HUMEDAD.

PRECAUCIÓN:

PARA REDUCIR EL RIESGO DE DESCARGAS ELÉCTRICAS, NO quite la cubierta (o panel posterior). En su interior no existe ninguna pieza que pueda reparar el usuario. En caso de avería, solicite los servicios de personal de reparación cualificado.



WARNING
RISK OF ELECTRIC SHOCK
DO NOT OPEN

ATTENTION
RISQUE DE CHOC ELECTRIQUE
NE PAS OUVRIR



El símbolo de rayo con cabeza de flecha, inscrito en un triángulo equilátero, tiene la finalidad de avisar al usuario la presencia de "tensiones peligrosas" no aisladas dentro de la caja del product que son de magnitud suficiente como para constituir un riesgo de descargas eléctricas a personas.



El signo de exclamación, inscrito en un triángulo equilátero, tiene la finalidad de avisar al usuario la presencia de instrucciones importantes de operación y mantenimiento (reparación) en la literatura que acompaña a este producto.

Instrucciones de seguridad importantes

1. Lea estas instrucciones.
2. Guarde estas instrucciones.
3. Tenga en cuenta todas las advertencias.
4. Siga todas las instrucciones.
5. No use este aparato cerca del agua.
6. Límpielo únicamente con un paño seco.
7. No bloquee los orificios de ventilación. Instálelo siguiendo las instrucciones del fabricante.
8. No lo instale cerca de radiadores, aparatos de calefacción, estufas ni ningún tipo de aparatos (incluyendo amplificadores) que generen calor.
9. Tenga en cuenta los fines de seguridad de los conectores con derivación a masa y/o polarizados. Los conectores polarizados tienen dos contactos, uno de mayor tamaño que el otro. Un conector con derivación a masa tiene dos contactos con un tercero para derivar a masa. El contacto ancho o el tercer contacto se instalan con fines de seguridad. Si el conector del equipo no encaja en la toma de corriente disponible, acuda a un técnico electricista cualificado para que le sustituya la toma obsoleta.
10. Evite que el cable de alimentación pueda ser pisado o atrapado, en especial en los conectores, y en los puntos en que sale del aparato.
11. Use sólo los accesorios/conexiones especificados por el fabricante.
12. Use sólo el soporte, trípode, abrazadera o mesa indicados por el fabricante, o vendidos junto con el aparato. Si utiliza una Mesilla con ruedas, tenga cuidado, al desplazar el conjunto de mesilla/aparato, ya que si se vuelca podría recibir lesiones.
13. Desconecte este aparato si hay tormenta o cuando no vaya a ser utilizado por largos períodos de tiempo.
14. Deje que el mantenimiento lo lleve a cabo personal cualificado. Es necesario reparar el aparato cuando ha recibido algún tipo de daño, como por ejemplo si el cable de alimentación ha sufrido daños, si se ha derramado algún líquido en el interior del aparato o si

ADVERTENCIA PARA
CARRITOS CON RUEDAS



S3125A

- éste ha quedado expuesto a la lluvia o humedad y no funciona normalmente o si ha caído al suelo.
15. Daños que requieren reparación
Desenchufe el aparato y solicite los servicios de personal cualificado cuando:
 - A. El cable de alimentación o el enchufe esté dañado.
 - B. En el interior del aparato hayan entrado objetos sólidos o líquidos.
 - C. El aparato haya estado expuesto a la lluvia o al agua.
 - D. El aparato parezca no funcionar adecuadamente aunque se sigan las instrucciones de operación. Ajuste solamente los controles indicados en el manual de instrucciones, ya que un ajuste inadecuado podría resultar en daños, y podría requerir el trabajo laborioso de un técnico cualificado para devolver el aparato a su funcionamiento normal.
 - E. El aparato haya caído o haya sufrido otros daños, y.
 - F. El aparato parezca no funcionar normalmente, indicando que necesita reparación.
16. Introducción de objetos sólidos y líquidos
No introduzca nunca ningún objeto a través de las aberturas del aparato, ya que podrían tocar puntos de tensión peligrosa o cortocircuitar partes, lo que resultaría en un incendio o descargas eléctricas.
ATENCIÓN
El equipo no se debería exponer a gotas ni a salpicaduras y nunca debería colocar objetos que contengan líquidos, como los floreros, encima de éste. No coloque velas ni otros objetos incandescentes encima de la unidad.
17. Baterías
Tenga en cuenta los aspectos ambientales y siga las regulaciones locales a la hora de desechar las baterías.
18. Si instala el aparato en una instalación empotrada, como en una estantería o en una librería, asegúrese de que esté bien ventilado.
Deje 20 cm de espacio libre por encima y por los lados y 10 cm en la parte posterior. El borde posterior del estante o el tablero de encima del aparato debería estar a unos 10 cm del panel posterior o de la pared, de forma que deje un espacio libre para que el aire caliente pueda circular.

Precauciones

1. Copyright de las grabaciones—A menos que se utilice de forma exclusivamente personal, la grabación de material sujeto a copyright es ilegal sin el permiso del propietario del copyright.

2. Fusible de CA—El fusible de CA se encuentra en el interior de la unidad y no es un elemento accesible al usuario. Si todavía no puede activar la unidad, póngase en contacto con su distribuidor Onkyo.

3. Mantenimiento—De vez en cuando limpie esta unidad con un paño suave. Para la suciedad más difícil de eliminar, use un paño suave ligeramente humedecido con una solución de agua y detergente suave. A continuación, seque la unidad inmediatamente con un paño limpio. No use paños abrasivos, alcohol, ni disolventes químicos de ningún tipo ya que con ellos podría dañar el acabado de la unidad e incluso borrar la serigrafía del panel.

4. Alimentación **ATENCIÓN**

ANTES DE CONECTAR LA UNIDAD POR PRIMERA VEZ, LEA CON ATENCIÓN LA SECCIÓN SIGUIENTE.

Los voltajes de las tomas de CA varían para cada país. Compruebe que el voltaje de su zona cumpla con los requisitos de voltaje indicados en la etiqueta de características que se encuentra en el panel posterior de esta unidad (por ejemplo, CA 230 V, 50 Hz o CA 120 V, 60 Hz).

El cable de alimentación se utiliza para desconectar esta unidad de la fuente de alimentación de CA. Asegúrese de que el conector esté siempre operativo (fácilmente accesible).

Para modelos con el botón [POWER] o con los botones [POWER] y [ON/STANDBY]:
Al pulsar el botón [POWER] para seleccionar el modo OFF no se desconecta totalmente de la red eléctrica. Si no va a utilizar la unidad durante un período de tiempo prolongado, extraiga el cable de alimentación de la toma de red de CA.

Para modelos solo con el botón [ON/STANDBY]:
Al pulsar el botón [ON/STANDBY] para seleccionar el modo Standby no se desconecta totalmente de la red eléctrica. Si no va a utilizar la unidad durante un período de tiempo prolongado, extraiga el cable de alimentación de la toma de red de CA.

5. Evitar pérdidas auditivas

Precaución

Una presión de sonido excesiva de los auriculares de botón y de los auriculares de cabeza puede causar pérdidas auditivas.

6. Baterías y exposición al calor

Aviso

Las baterías (paquete de baterías o baterías instaladas) no deben exponerse a un calor excesivo como los rayos del sol, fuego o similar.

7. Nunca toque esta unidad con las manos

húmedas—Nunca utilice esta unidad ni su cable de alimentación si tiene las manos húmedas o mojadas. Si penetra agua o algún otro líquido en el interior de esta unidad, hágalo revisar por su distribuidor Onkyo.

8. Notas acerca del manejo de la unidad

- Si tiene que transportar esta unidad, use el embalaje original para empaquetarlo de la misma forma en que estaba empaquetado originalmente al adquirirlo.
- No deje por mucho tiempo objetos de plástico o goma sobre esta unidad ya que, con el tiempo, podrían dejar marcas en la superficie.
- Después de un uso prolongado, es posible que los paneles superior y posterior de esta unidad se calienten. Esto es normal.
- Si no va a usar esta unidad por un largo período de tiempo, es posible que al activarla de nuevo no funcione correctamente, por lo que es aconsejable que la utilice de vez en cuando.

**Para los modelos europeos
Declaración de Conformidad**

Declaramos, bajo nuestra total responsabilidad, que este product cumple con las normas:

- Seguridad
- Límites y métodos de medición de las características de perturbación radioeléctrica
- Límites de las emisiones armonicas vigentes
- Limitación de los cambios de tensión, fluctuaciones de tensión y la oscilación
- Directiva de Restricción de ciertas Sustancias Peligrosas (RoHS por sus siglas en inglés), 2011/65/EU

**PRECAUCIÓN:
SUPERFICIE CALIENTE. NO
TOCAR.**

La superficie que está por encima del disipador interno podría calentarse si este producto está en funcionamiento continuamente.

No toque las zonas calientes, especialmente aquellas alrededor de las aperturas de ventilación.

**WEEE**

<http://www.onkyo.com/manual/weee/weee.pdf>

Introducción

Características

Conjunto de circuitos sencillo que proporciona una calidad de sonido potente y fiel

El A-9010 es un modelo diseñado para proporcionar el mejor rendimiento en calidad de sonido, el elemento requerido fundamental para un amplificador integrado. Mediante el uso de nuestro fiable amplificador de componentes electrónicos discretos como componente esencial, el A-9010 incorpora un compacto conjunto de circuitos gracias a su funcionalidad simplificada. Con el fin de minimizar el número de componentes de conmutador para los recorridos de la señal, el número de conjuntos de terminales de altavoz se ha limitado a solo uno. Además, la sección del amplificador para auriculares y la de entrada de altavoces están separadas. El resultado es un producto fiel a su concepto de diseño que otorga la máxima prioridad a la transmisión directa y de alta precisión de energía musical.

- Baja NFB (retroalimentación negativa), diseño de accionamiento de baja impedancia y alta corriente
- (Modelos europeos) 70 W/ch (1 kHz, 4 ohmios, 0,7 % THD, 2 canales accionados de IEC)
- (Modelos norteamericanos) 70 W/ch (1 kHz, 4 ohms, 0,7 % THD, 2 canales accionados de FTC)
- Partes aprobadas como disipador térmico de extrusión de aluminio, terminal de altavoz de alta calidad, etc.
- Función directa instalada que permite acortar el recorrido de la señal
- Equipado con convertidor 192 kHz/24 bit D/A Wolfson

Accesorios suministrados

- Mando a distancia (RC-902S) x 1
- Pilas para el mando a distancia (AAA/R03) x 2

* En los catálogos y en el embalaje la letra al final del nombre del producto indica el color. Las especificaciones y operaciones son las mismas independientemente del color.

Uso del mando a distancia

Retire la tapa de la parte posterior del mando a distancia e introduzca dos pilas AAA/R03 con los extremos +/– orientados de la misma forma que se muestra en la imagen. Vuelva a colocar la tapa.

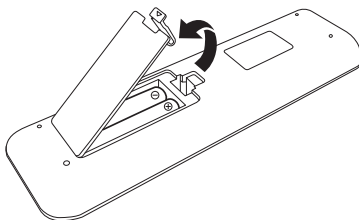

- Si el mando a distancia no funciona correctamente, sustituya las pilas.
- No mezcle pilas nuevas y viejas o diferentes tipos de pilas.
- Si no va a utilizar el mando a distancia durante un período largo de tiempo, quite las pilas para evitar daños por fugas o corrosión.
- Retire las pilas agotadas lo antes posible para evitar daños por fugas o corrosión.

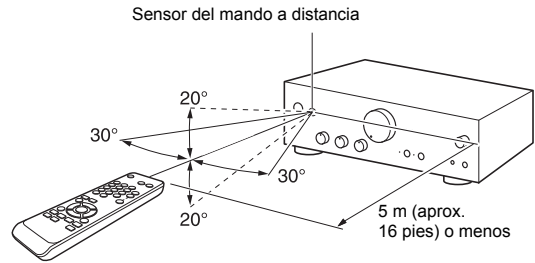

Al utilizar el mando a distancia, apunte hacia el sensor de mando a distancia de la unidad desde una distancia de 5 m (aprox. 16 pies) o menos.

- No coloque obstáculos entre la unidad y el mando a distancia.
- Si se utiliza otro mando a distancia del mismo tipo en la misma sala, o si la unidad está instalada cerca de un equipo que utiliza rayos infrarrojos, es posible que el mando a distancia no funcione correctamente.
- Es posible que el mando a distancia no funcione correctamente si la unidad está sometida a luz brillante, como la luz solar directa o luces fluorescentes de tipo inversor. Tenga esto en cuenta cuando realice la instalación.
- Es posible que el mando a distancia no funcione correctamente si la unidad está instalada en un estante detrás puertas de vidrio de colores. Tenga esto en cuenta cuando realice la instalación.

Instalación

Instale la unidad en una estantería o estante robusto. No instale la unidad en un lugar con vibraciones o en posición inestable. Asegúrese de no obstaculizar la disipación de calor permitiendo una adecuada ventilación.

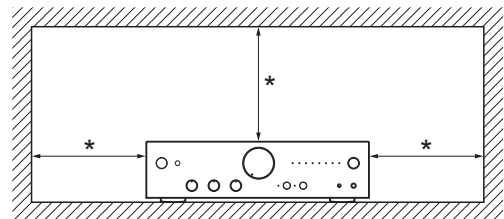

* 20 cm (aprox. 8") o más

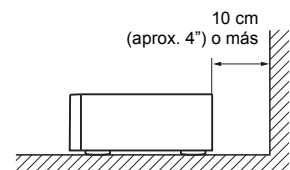

10 cm
(aprox. 4") o más

Conexiones

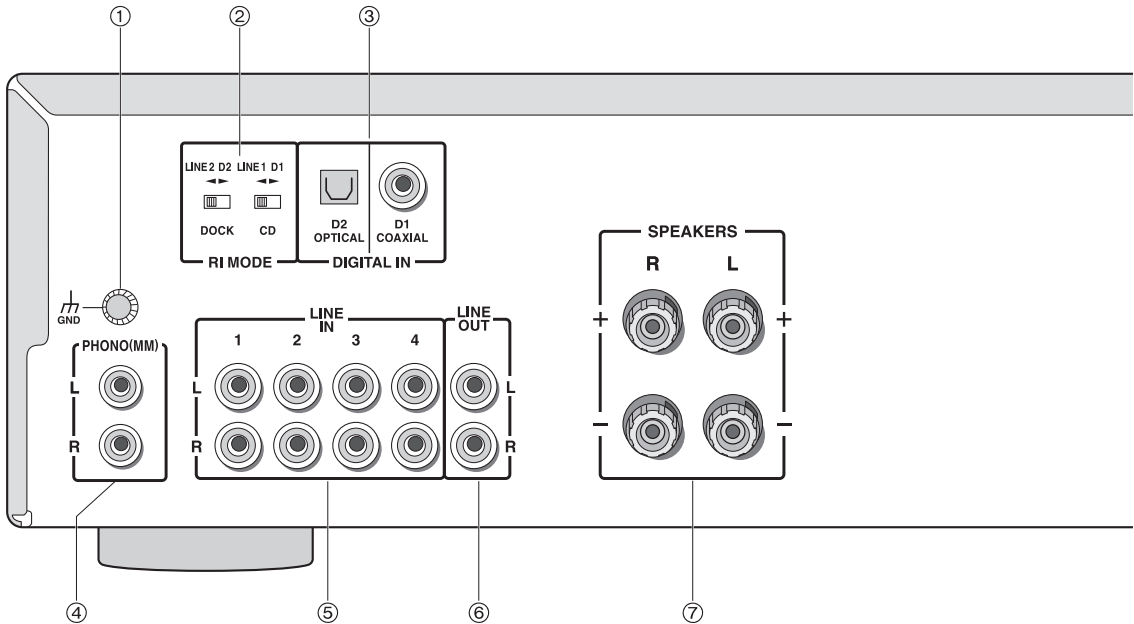

- ① **Terminal GND:** Conecta el cable a tierra de la placa giradiscos.
- ② **Interruptor RI MODE:** Utilizado para establecer la configuración de enlace con el equipo Onkyo con terminal RI.
- ③ **Clavijas DIGITAL IN COAXIAL (D1)/OPTICAL (D2):** Conecta un equipo de reproducción con un terminal de salida de audio digital como un reproductor de CD, TV, etc. Conectar con un cable digital óptico (OPTICAL) o un cable digital coaxial (COAXIAL).
 - Dado que la clavija OPTICAL (D2) dispone de una cubierta, empuje el cable contra la cubierta mientras se gira en el interior.
 - Para evitar daños en la cubierta, mantenga recto el conector óptico al insertarlo y extraerlo.
- ④ **Clavijas PHONO (MM):** Conecta un tocadiscos con un cable de audio.
- ⑤ **Clavijas LINE IN 1/2/3/4:** Conecta un equipo de reproducción como un reproductor de CD, etc., con un cable de audio.
- ⑥ **Clavijas LINE OUT:** Conecta un equipo de reproducción como una pletina, etc., con un cable de audio. Esto se utiliza para grabar un audio desde el equipo de reproducción conectado a esta unidad.
- ⑦ **Terminales SPEAKERS:** Conecte los altavoces.

Cables utilizados para conectar (vendidos por separado)

Cable de audio



Cable digital coaxial



Cable digital óptico



Cable de altavoz



Cable RI



Apriete las clavijas todo lo posible para que las conexiones sean buenas. Las conexiones flojas pueden causar ruido o fallos de funcionamiento.

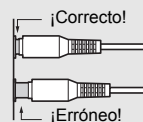

Conectar el reproductor de CD, etc., mediante LINE

Mediante un cable de audio, conecte a un terminal de LINE IN 1/2/3/4.

Ejemplo: Conexión con el terminal LINE IN 1

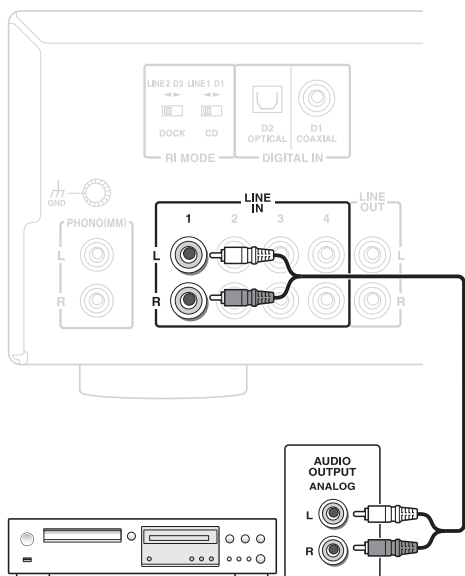

- Al reproducir, gire el selector INPUT y encienda el LED de fuente de entrada correspondiente al terminal conectado. (Ejemplo: "LINE 1" cuando esté conectado al terminal LINE IN 1)

Conectar a un equipo Onkyo con terminal RI

Tales operaciones como el encendido se realizan automáticamente si un dispositivo Onkyo se conecta mediante un terminal RI. Para ver los métodos de conexión y configuración, consulte "Conexión de un equipo Onkyo con terminal RI" (⇒ 8).

Conectar reproductor de CD, etc., mediante DIGITAL

Conecte a un terminal COAXIAL (D1) o a un terminal OPTICAL (D2) en función del terminal de conexión del equipo de reproducción que se va a utilizar.

En esta unidad se puede disfrutar de un audio digital PCM. No introduzca ninguna de señal de audio digital que no sea PCM.

Ejemplo: Conexión con el terminal OPTICAL (D2)

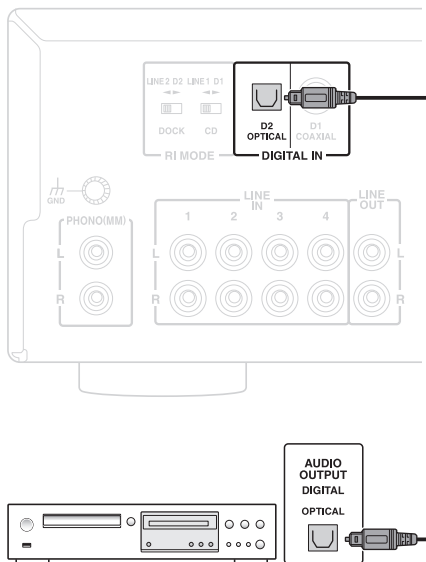

- Al reproducir, gire el selector INPUT y encienda el LED de fuente de entrada correspondiente al terminal conectado. (Ejemplo: "D 2" cuando esté conectado al terminal OPTICAL (D2))

Conectar a un equipo Onkyo con terminal RI

Tales operaciones como el encendido se realizan automáticamente si un dispositivo Onkyo se conecta mediante un terminal RI. Para ver los métodos de conexión y configuración, consulte "Conexión de un equipo Onkyo con terminal RI" (⇒ 8).

Conexión a un tocadiscos

Mediante un cable de audio, conecte al terminal PHONO (MM). Además, si hay un terminal GND en el tocadiscos, conecte con el terminal GND de esta unidad mediante un cable a tierra.

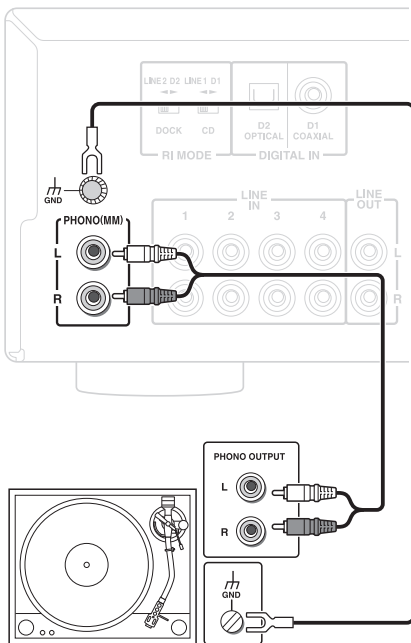

- Esta unidad está diseñada para un tocadiscos que emplee una cápsula MM. Cuando utilice un tocadiscos con cápsula MC, conecte un transformador elevador comercial o un amplificador de cabeza entre esta unidad y el tocadiscos.
- Si el tocadiscos cuenta con un ecualizador de phono incorporado, conecte el cable de audio a uno de los terminal LINE IN 1/2/3/4.

Conexión de un equipo Onkyo con terminal RI

Las siguientes funciones de enlace pueden accionarse mediante la conexión de un reproductor de CD Onkyo un dock RI, o un sintonizador (*) con terminal RI mediante un cable RI.

* La función de enlace no funcionará correctamente con otros equipos, como un reproductor de MD, etc. Además, es posible que parte de la función no funcione aunque esté conectada a través de RI dependiendo del equipo.

Encendido automático: Cuando se inicia la reproducción en un equipo conectado mediante RI mientras la unidad está en modo de espera, la unidad se encenderá automáticamente y seleccionará ese equipo como fuente de entrada.

Cambio directo: Cuando se inicia la reproducción en un equipo conectado mediante RI, la unidad selecciona automáticamente ese equipo como fuente de entrada.

Apagado del sistema: El equipo se apaga automáticamente al apagar la unidad.

Mando a distancia: Puede utilizar el mando a distancia de la unidad para controlar el otro equipo Onkyo compatible con RI, apuntando con el mando a distancia hacia la unidad del sensor del mando a distancia en lugar de al equipo. Para más información sobre el funcionamiento del mando a distancia, vea "Funcionamiento del mando a distancia" (⇒ 13).

Ejemplo de conexión (conexión a un reproductor de CD mediante LINE)

Este es un ejemplo de conexión de reproductor de CD Onkyo mediante LINE. Vea la siguiente sección para otras conexiones.

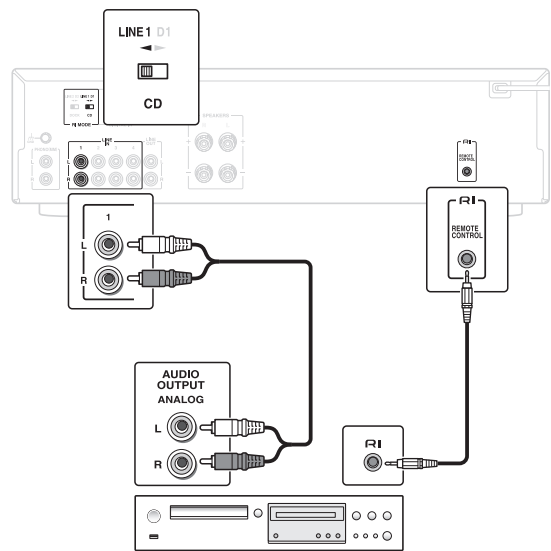

1. Conecte el cable de audio a la clavija LINE IN 1.
 - El enlace RI no funcionará correctamente cuando esté conectado a un terminal que no sea LINE IN 1.
2. Conecte el cable RI a la clavija RI REMOTE CONTROL.
 - Cuando hay dos terminales RI en el equipo utilizado, el funcionamiento es el mismo cuando está conectado a cualquiera de los terminales.
3. Ajuste el interruptor RI MODE (CD) en LINE1.

■ Otro método de conexión

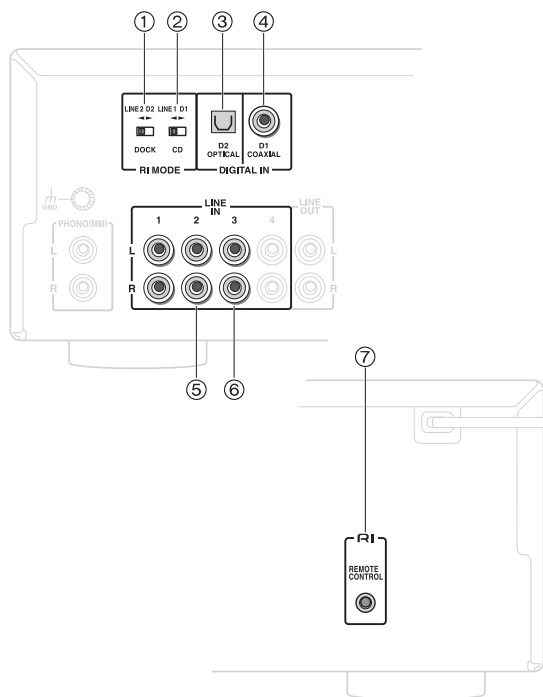

Conexión a un reproductor de CD mediante DIGITAL:

Conecte el cable digital coaxial a la clavija ④ COAXIAL (D1). Conecte el cable RI a la clavija ⑦ RI REMOTE CONTROL. Ajuste el interruptor ② RI MODE (CD) en D1.

Conexión a un dock RI mediante LINE: Conecte el cable de audio a la clavija ⑤ LINE IN 2. Conecte el cable RI a la clavija ⑦ RI REMOTE CONTROL. Ajuste el interruptor ① RI MODE (DOCK) en LINE2.

Conexión a un dock RI mediante DIGITAL: Conecte el cable digital óptico a la clavija ③ OPTICAL (D2). Conecte el cable RI a la clavija ⑦ RI REMOTE CONTROL. Ajuste el interruptor ① RI MODE (DOCK) en D2.

Conexión a un sintonizador mediante LINE: Conecte el cable de audio a la clavija ⑥ LINE IN 3. Conecte el cable RI a la clavija ⑦ RI REMOTE CONTROL.

- La función de enlace de RI no es compatible cuando hay un sintonizador conectado mediante DIGITAL. No conecte el cable RI.

■ Al conectar dos o más equipos RI

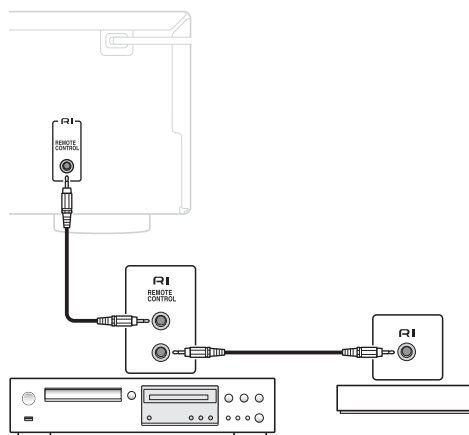

Cuando hay dos terminales de RI en el equipo, uno se puede conectar a esta unidad y otro se puede conectar a otro equipo, lo que permite vincular ambos equipos a esta unidad. Del mismo modo, es posible aumentar el equipo que se va a vincular. No hay ninguna especificación para conectar el equipo.

Conexión de los altavoces

Consulte la siguiente ilustración para conectar la unidad y los altavoces derecho e izquierdo con los cables de los altavoces. Conecte el altavoz que se va a colocar en la parte derecha del terminal SPEAKERS (R) y conecte el altavoz que se va a colocar en la parte izquierda del terminal SPEAKERS (L).

Importante: Conecte los altavoces con impedancia de 4 Ω a 16 Ω. Conectar un altavoz con una impedancia inferior puede dañar la unidad.

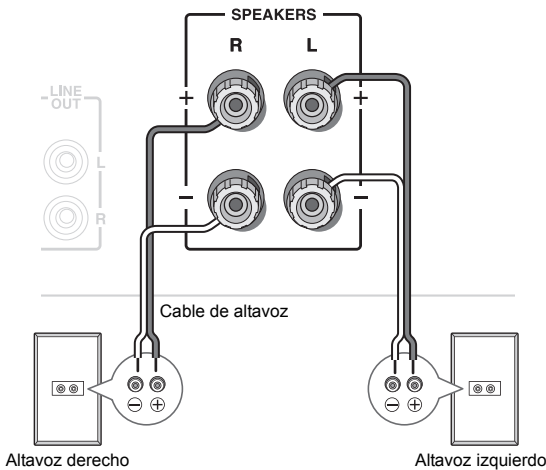

Retire la funda de la punta del cable del altavoz y gire el núcleo antes de conectarlo al terminal. Efectúe la conexión correcta entre los terminales de la unidad y los terminales del altavoz (+ a + y - a -) para cada canal. Si la conexión es incorrecta, es posible que el sonido de graves sea de mala calidad debido a fase reversa.

- El cortocircuito del cable + y el cable - o el contacto con el núcleo del cable con la parte posterior de la unidad puede causar un fallo. Asimismo, no conecte dos o más cables a un terminal de altavoz o un altavoz a varios terminales.

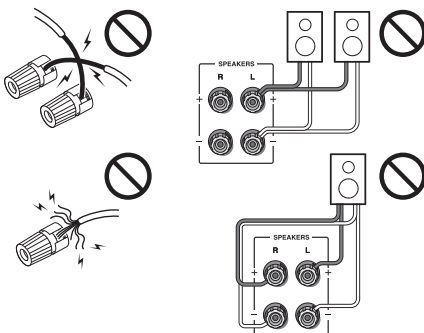

- (Modelos norteamericanos) Al utilizar los enchufes con punta cónica disponibles en el mercado, apriete los terminales del altavoz hasta el final y luego inserte los enchufes con punta cónica. No es posible conectarlo insertando el núcleo del cable del altavoz directamente en el orificio para un enchufe con punta cónica. Asegúrese de instalar un enchufe con punta cónica antes de insertarlo.

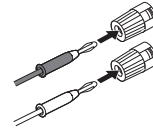

Conectar el cable de alimentación

Antes de conectar el cable de alimentación, conecte todos sus componentes.

Conecte el cable de alimentación a una toma de CA.

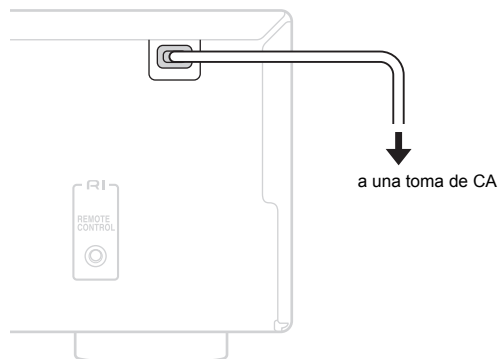

- El encendido de la unidad puede provocar una subida de tensión momentánea que puede interferir con otros equipos eléctricos que se encuentren el mismo circuito. Si esto supone un problema, conecte la unidad en un circuito distinto.
- Para reducir el ruido, no ate los cables de señal junto con el cable de alimentación. Conéctelos de manera que estén alejados entre sí.

Ponga la unidad en modo de espera antes de desconectar el cable de alimentación.

Operaciones

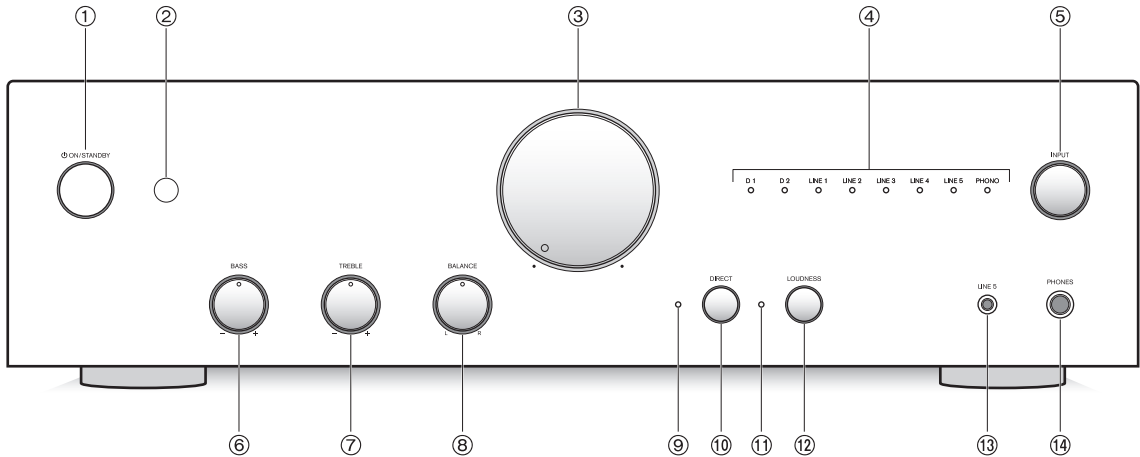

① Botón ON/STANDBY

② Sensor del mando a distancia

③ Control de volumen

④ LED de fuente de entrada

⑤ Selector INPUT

⑥ Control BASS

⑦ Control TREBLE

⑧ Control BALANCE

⑨ LED DIRECT

⑩ Botón DIRECT

⑪ LED LOUDNESS

⑫ Botón LOUDNESS

⑬ Clavija LINE 5: Conecta un equipo de reproducción como un reproductor de audio portátil mediante un miniconector estéreo (ø 3,5 mm).

⑭ Clavija PHONES

Encendido de la unidad

1. Pulse el botón ① ON/STANDBY.

El LED de la fuente de entrada ④ parpadea y luego se enciende tras un breve período de tiempo.

Para volver al modo de espera: Esta unidad se pondrá en modo de espera al pulsar de nuevo el botón ON/STANDBY, luego se apagará el LED de la fuente de entrada.

- La alimentación del equipo Onkyo conectado mediante RI se apagará automáticamente al poner la alimentación en modo de espera.

En esta unidad puede establecerse el Modo de Espera. Para más detalles, consulte "Ajuste de la función de modo de espera automático" (⇒ 12).

Ajustar el volumen

1. Ajuste el volumen girando lentamente el control de volumen ③ .

Selección de la fuente de entrada

1. Cambie la fuente de entrada girando el selector ⑤ INPUT.

Se puede seleccionar entrada desde los siguientes.
D 1, D 2, LINE 1, LINE 2, LINE 3, LINE 4, LINE 5, PHONO

El LED de la fuente de entrada ④ correspondiente a la entrada seleccionada se enciende.

- Si no hay señal de entrada al seleccionar D 1 o D 2, parpadeará el LED de esa fuente.

Ajustar la calidad de sonido, etc.

■ DIRECT

El audio se emite a través del camino más corto que sea ventajoso para la calidad de sonido sin pasar por el circuito de ajuste de la calidad de sonido (BASS, TREBLE).

1. Pulse el botón ⑩ DIRECT.
La función DIRECT se activa y el LED ⑨ DIRECT se enciende.
 - BASS, TREBLE, y LOUDNESS se desactivan cuando se activa la función DIRECT.

Para cancelar la función DIRECT: Pulse de nuevo el botón DIRECT para cancelar y el LED DIRECT se apaga.

■ LOUDNESS

Los graves y agudos se refuerzan cuando se baja el volumen.

1. Pulse el botón ⑫ LOUDNESS.
La función LOUDNESS se activa y el LED ⑪ LOUDNESS se enciende.
 - Cuando la función DIRECT está activa, la función LOUDNESS no se activará ni al pulsar el botón LOUDNESS. Pulse el botón LOUDNESS después de cancelar la función DIRECT pulsando el botón DIRECT.
 - Cuando los BASS o TREBLE son altos, el efecto de LOUDNESS será inferior.

Para cancelar la función LOUDNESS: Pulse de nuevo el botón LOUDNESS para cancelar y el LED LOUDNESS se apaga. Además, la función LOUDNESS se cancelará cuando se active la función DIRECT.

■ BASS

Ajusta los graves.

1. Gire el mando ⑥ BASS.
 - BASS se desactiva cuando se activa la función DIRECT.
 - Cuando la función LOUDNESS está activada, el rango de ajuste en dirección + para BASS disminuirá.

■ TREBLE

Ajusta los agudos.

1. Gire el mando ⑦ TREBLE.
 - TREBLE se desactiva cuando se activa la función DIRECT.
 - Cuando la función LOUDNESS está activada, el rango de ajuste en dirección + para TREBLE disminuirá.

■ BALANCE

Ajusta el equilibrio de salida de audio entre los altavoces izquierdo y derecho.

1. Gire el mando ⑧ BALANCE.

Uso de auriculares

Baje el volumen y, a continuación, conecte los auriculares estéreo con enchufe estándar (ø 6,3 mm, 1/4") a la clavija ⑭ PHONES. Los altavoces no emiten sonido mientras los auriculares están conectados.

Ajuste de la función de modo de espera automático

Esta unidad se pondrá en modo de espera automáticamente con las siguientes condiciones cuando el modo de espera automático se pone en On.

- Cuando no hay audio en la fuente de entrada seleccionada en ese momento y esta unidad no es operada durante 20 minutos aproximadamente
- Cuando no hay entrada de señal PCM en D 1 o D 2, y esta unidad no es operada durante 20 minutos aproximadamente

El ajuste del modo de espera automático predeterminado está configurado de la siguiente forma:

(Modelos norteamericanos) Off





(Modelos europeos) On

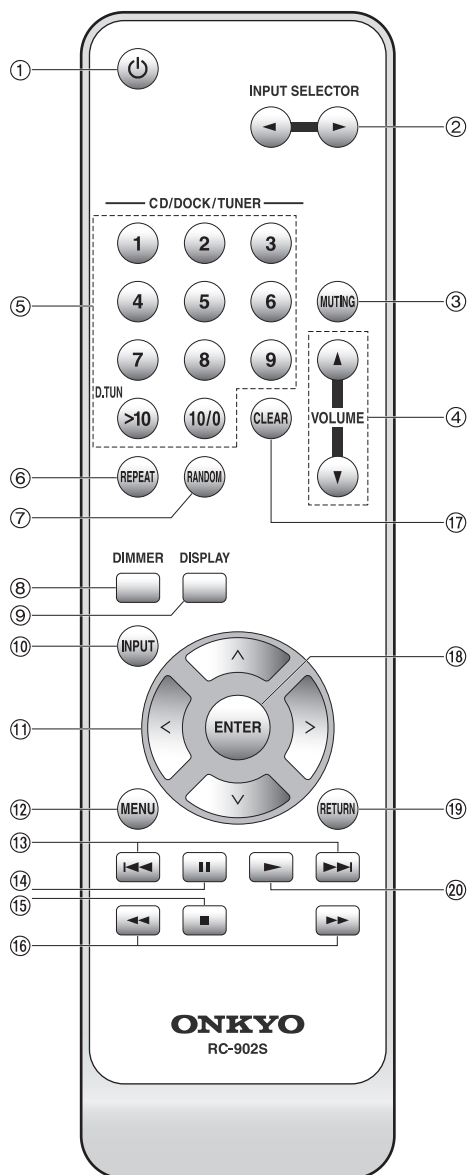

El ajuste se puede cambiar siguiendo el siguiente procedimiento.

1. Mantenga pulsado el botón ①  ON/STANDBY mientras la alimentación está en modo de espera. La alimentación se encenderá cuando se pulse el botón, pero debe mantenerse pulsado.
El ajuste del modo de espera automático está cambiado y se mostrará de la siguiente forma:
On: El LED D 1 parpadeará durante 2 segundos aproximadamente.
Off: El LED D 2 parpadeará durante 2 segundos aproximadamente.



Funcionamiento del mando a distancia

- ① **Botón **: Encienda la unidad y póngala en modo automático.
 - La alimentación del equipo Onkyo conectado mediante RI se apagará automáticamente al poner la alimentación en modo de espera.
- ② **Botones INPUT SELECTOR  **: Seleccione una fuente de entrada de la unidad.
- ③ **Botón MUTING **: Silencia el sonido. Cuando el modo de silencio está activado, el LED de la fuente de entrada parpadea.

Para cancelar el modo de silencio, pulse el botón MUTING de nuevo. También se cancela al ajustar el volumen o al poner esta unidad en modo de espera.
- ④ **Botones VOLUME  **: Ajuste el volumen de la unidad.

■ Botones que se pueden usar con el equipo Onkyo que se conecta mediante RI

Para conocer la función de cada botón, consulte el manual de instrucciones del equipo conectado.

- ⑤ **Botones de números/botón D.TUN**
- ⑥ **Botón REPEAT**
- ⑦ **Botón RANDOM**
- ⑧ **Botón DIMMER**
- ⑨ **Botón DISPLAY**
- ⑩ **Botón INPUT**
- ⑪ **Botones dirección (   **)
- ⑫ **Botón MENU**
- ⑬ **Botones de salto ( **)
- ⑭ **Botón de pausa (**)
- ⑮ **Botón de stop (**)
- ⑯ **Botones de búsqueda ( **)
- ⑰ **Botón CLEAR**
- ⑱ **Botón ENTER**
- ⑲ **Botón RETURN**
- ⑳ **Botón de reproducción (**)

- Es posible que el mando a distancia no funcione, o que funcione de forma parcial, con algunos equipos.
- Para controlar el equipo se requiere una conexión RI. Para más detalles, consulte "Conexión de un equipo Onkyo con terminal RI" (⇒ 8).

Resolución de problemas

Antes de iniciar el procedimiento

Puede resolver algunos problemas simplemente encendiendo/apagando o desconectando/conectando el cable, algo que resulta más sencillo que modificar la conexión, los ajustes o el funcionamiento. Intente aplicar la solución más sencilla para la unidad y el dispositivo conectado.

Para volver a la configuración predeterminada

Cuando esta unidad no está funcionando correctamente, puede volver al estado normal volviendo al estado de configuración predeterminado siguiendo el procedimiento.

Mientras la unidad está encendida, mantenga pulsado el botón DIRECT y pulse el botón  ON/STANDBY.

Todos los LED se apagarán y la unidad volverá al modo de espera después de 5 segundos aproximadamente, y el estado volverá a la configuración predeterminada.

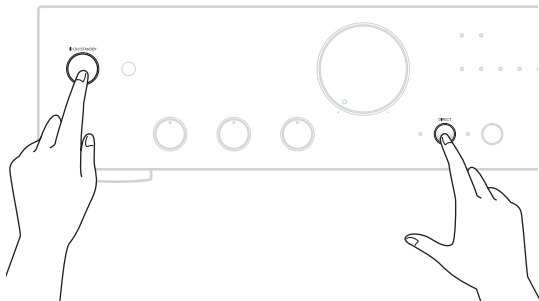

La unidad no se enciende.

- Confirme que el enchufe de alimentación esté bien conectado a una toma de corriente.
- Desenchufe el cable de alimentación una vez, espere 5 segundos y luego vuelva a enchufarlo.

La unidad se apaga inesperadamente.

- Confirme que el modo de espera automático no está activado. El modo de espera automático puede funcionar cuando la señal de entrada es muy pequeña. En tal caso, ajuste el modo de espera automático en Off (⇒ 12).
- Cuando se activa el circuito de protección (debido a sobrecarga, exceso de corriente o cortocircuito del altavoz), la unidad entra en modo de espera. Retire la fuente del problema y vuelva a encender la unidad.

No hay sonido.

- Asegúrese de que se ha seleccionado la fuente de entrada correcta.
- Compruebe si el volumen está minimizado o si está activado el modo de silencio.
- Compruebe todas las conexiones y haga las correcciones necesarias.

- Los altavoces no emiten sonido mientras los auriculares están conectados.
- Es posible que haya un contacto flojo si no se emite sonido a través de los auriculares, así que compruebe la conexión.
- La unidad no es compatible con formatos digitales que no sean PCM. La introducción de un formato digital que no sea PCM puede causar ruido fuerte.

Hay ruido.

La calidad del sonido no es buena.

- Asegúrese de que los cables del altavoz están instalados con la polaridad correcta.
- Asegúrese de que todas las clavijas de conexión de audio están empujadas hasta el fondo.
- Coloque la unidad lo más lejos posible de la televisión y otros dispositivos que emitan ondas electromagnéticas fuertes.
- Si usted tiene cualquier dispositivo que emita ondas de radio de alta intensidad cerca de la unidad, como un teléfono móvil que esté siendo utilizado para realizar una llamada, es posible que la unidad produzca ruido de salida.
- Atar cables de audio con cables de altavoz o cables de alimentación podría degradar la calidad del sonido, así que evite el hacerlo.
- El audio experimentará su mejor rendimiento alrededor de 10 a 30 minutos después de que la unidad se haya encendido y haya tenido tiempo para calentarse.

Las funciones RI no funcionan correctamente.

- Compruebe que cada dispositivo está conectado correctamente.
- Compruebe que el interruptor RI MODE está colocado correctamente.
- El método de conexión puede variar en función del dispositivo que se vaya a conectar. Consulte el manual de instrucciones para el dispositivo conectado.

Onkyo no se hace responsable por daños (tales como las tasas de alquiler de CD) debidos a malas grabaciones causadas por el mal funcionamiento de la unidad. Antes de grabar datos importantes, asegúrese de que el material se grabará correctamente.

La unidad contiene un microordenador para realizar funciones de procesamiento y control de señales. En muy raras ocasiones, graves interferencias, el ruido de una fuente externa, o la electricidad estática pueden provocar que se bloquee. En el improbable caso de que esto sucediera, desconecte el cable de alimentación, espere al menos 5 segundos y vuelva a conectarlo.

Si la parte superior de esta unidad está demasiado caliente al tacto incluso cuando no se está reproduciendo ningún sonido, es necesario reconsiderar la ubicación de la instalación. Asegure una ventilación adecuada para que no se obstruya la disipación de calor.

Especificaciones

Potencia nominal de salida: **44 vatios de potencia continua mínima por canal, cargas de 8 ohmios, 2 canales a 1 kHz, con una distorsión armónica total máxima de 0,08 % (FTC)**
 70 vatios de potencia continua mínima por canal, cargas de 4 ohmios, 2 canales a 1 kHz, con una distorsión armónica total máxima de 0,7 % (FTC) (Norteamericana)
 2 canales × 44 vatios 8 ohmios, a 1 kHz, 2 canales al 0,08 % (IEC)
 2 canales × 70 vatios 4 ohmios, a 1 kHz, 2 canales al 0,7 % (IEC) (Europea)

THD+N (Distorsión Armónica Total + Ruido): 0,08 % (Potencia nominal de salida)

Factor de amortiguación: 95 (1 kHz, 8 Ω)

Sensibilidad de entrada e impedancia (desequilibrio): 150 mV/100 kΩ (LINE)
3,0 mV/47 kΩ (PHONO MM)

Impedancia y nivel nominal de salida RCA: 150 mV/2,2 kΩ (LINE OUT)

Sobrecarga phono: 94 mV (1 kHz 0,5 %)

Respuesta de frecuencia: 10 Hz - 100 kHz/+1 dB, -3 dB (LINE 1)

Características de control de tono: ±10 dB, 100 Hz (BASS)
±10 dB, 10 kHz (TREBLE)

Relación señal/ruido: 97 dB (LINE, IHF-A)
77 dB (PHONO MM, IHF-A)

Impedancia del altavoz: 4 Ω - 16 Ω

Fuente de alimentación: CA 120 V, 60 Hz (Norteamericana)
CA 220 - 240 V, 50/60 Hz (Europea)

Consumo de energía: 140 W (Norteamericana)
155 W (Europea)
0,3 W (Modo de espera, Norteamericana)
0,4 W (Modo de espera, Europea)
20 W (Sin sonido, Norteamericana)
25 W (Sin sonido, Europea)

Dimensiones (An × Al × Pr): 435 mm × 129,5 mm × 332,5 mm
(17-1/8" × 5-1/8" × 13-1/16")

Peso: 6,5 kg (14,3 lbs)

■ Entradas de audio

Digital: DIGITAL IN (D1 COAXIAL, D2 OPTICAL)

Frecuencia de muestreo (PCM): 32, 44,1, 48, 88,2, 96, 176,4, 192 kHz
(COAXIAL)

32, 44,1, 48, 88,2, 96 kHz
(OPTICAL)

Analog: LINE IN 1-4, LINE IN 5 (delantero)
PHONO (MM)

■ Salidas de audio

Analog: LINE OUT

Salidas altavoz: SPEAKERS L/R

Auriculares: PHONES (Ø 6,3 mm, 1/4")

■ Otros

RI: 1

Las especificaciones y características están sujetas a cambio sin previo aviso.

ONKYO

Onkyo Corporation

Kitahama Chuo Bldg, 2-2-22 Kitahama, Chuo-ku, OSAKA 541-0041, JAPAN
<http://www.onkyo.com/>

The Americas

Onkyo U.S.A. Corporation

18 Park Way, Upper Saddle River, N.J. 07458, U.S.A.
For Dealer, Service, Order and all other Business Inquiries:
Tel: 201-785-2600 Fax: 201-785-2650
<http://www.us.onkyo.com/>

For Product Support Team Only:
1-800-229-1687
<http://www.us.onkyo.com/>

Europe

Onkyo Europe Electronics GmbH

Liegnitzerstrasse 6, 82194 Groebenzell, GERMANY
Tel: +49-8142-4401-0 Fax: +49-8142-4208-213
<http://www.eu.onkyo.com/>

Onkyo Europe Electronics GmbH (UK Branch)

Meridien House, Ground floor, 69 - 71 Clarendon Road, Watford, Hertfordshire, WD17 1DS, United Kingdom
Tel: +44 (0)8712-00-19-96 Fax: +44 (0)8712-00-19-95

China

Onkyo China Limited (Hong Kong)

Unit 1033, 10/F, Star House, No 3, Salisbury Road, Tsim Sha Tsui Kowloon, Hong Kong.
Tel: 852-2429-3118 Fax: 852-2428-9039
<http://www.hk.onkyo.com/>

Onkyo China PRC (Mainland)

1301, 555 Tower, No.555 West NanJing Road, Jing'an District, Shanghai, China 200041,
Tel: 86-21-52131366 Fax: 86-21-52130396
<http://www.cn.onkyo.com/>

Asia, Oceania, Middle East, Africa

Please contact an Onkyo distributor referring to Onkyo SUPPORT site.
<http://www.intl.onkyo.com/support/>

The above-mentioned information is subject to change without prior notice.
Visit the Onkyo web site for the latest update.

SN 29402016

(C) Copyright 2015 Onkyo Corporation Japan. All rights reserved.

F1501-0



* 2 9 4 0 2 0 1 6 *