

ONKYO

AMPLI-TUNER AV

TX-NR5010 TX-NR3010

Manuel d'instructions

Contenu

Informations de Sécurité et Introduction2



Table des matières5

Connexions12

Mise sous tension et
opérations de base25

Opérations plus sophistiquées56

Commande d'autres appareils91

Annexe100

Guide radio Internet

Codes de télécommande



ATTENTION:

AFIN DE REDUIRE LES RISQUES D'INCENDIE ET DE DECHARGE ELECTRIQUE, NE PAS EXPOSER CET APPAREIL A LA PLUIE OU A L'HUMIDITE.

DANGER:

AFIN D'EVITER TOUT DANGER DE DECHARGE ELECTRIQUE, NE PAS OUVRIR LE BOITIER (OU L'ARRIERE) DE L'APPAREIL. CONFIER TOUT TRAVAIL D'ENTRETIEN OU DE REPARATION A UN TECHNICIEN QUALIFIE.



Un symbole d'éclair fléché dans un triangle équilatéral est destiné à attirer l'attention de l'utilisateur sur le fait que certains organes internes non-isolés de l'appareil sont traversés par un courant électrique assez dangereux pour constituer un risque d'électrocution.



Un point d'exclamation dans un triangle équilatéral est destiné à attirer l'attention de l'utilisateur sur des instructions importantes relatives à l'entretien et à l'utilisation du produit.



Remarques importantes pour votre sécurité

1. Veuillez lire ces instructions.
2. Veuillez conserver ces instructions.
3. Respectez tous les avertissements.
4. Suivez toutes les instructions.
5. Ne vous servez pas de cet appareil à proximité d'eau.
6. Essuyez le boîtier avec un chiffon sec uniquement.
7. Ne bloquez pas les orifices d'aération. Installez cet appareil en suivant les instructions du fabricant.
8. Ne le placez pas à proximité de sources de chaleur telles que radiateurs, chauffage, poêles ou autre dispositif (y compris les amplificateurs) générateur de chaleur.

9. N'essayez pas de circonvier le dispositif de sécurité que représente une fiche polarisée ou une fiche avec mise à la terre. Une fiche polarisée dispose de deux lames dont l'une est plus large que l'autre. Une fiche avec terre est munie de deux lames ainsi que d'une broche de mise à la terre. La lame la plus large ou la broche assure votre sécurité. Si la fiche fournie ne peut être insérée dans la prise murale, demandez à un électricien de remplacer la prise.
10. Protégez le cordon d'alimentation en évitant qu'on ne marche pas dessus et qu'il ne soit plié (notamment au niveau des fiches, des cache-câbles et de la sortie de l'appareil).
11. Servez-vous exclusivement des fixations/accessoires préconisés par le fabricant.
12. Utilisez exclusivement le chariot, le support, le trépied, la fixation ou la table spécifiée(e) par le fabricant ou vendu(e) avec l'appareil. Un chariot contenant l'appareil doit toujours être déplacé avec précaution pour éviter qu'il ne se renverse et blesse quelqu'un.
13. Débranchez l'appareil durant un orage ou lorsqu'il reste inutilisé longtemps.
14. Veuillez faire appel à un technicien qualifié pour l'entretien. Un entretien est indispensable si l'appareil a été endommagé d'une façon ou d'une autre : cordon d'alimentation ou fiche endommagée, liquide renversé ou chute de petits objets dans l'appareil, exposition à la pluie ou à une humidité excessive, fonctionnement anormal ou chute de l'appareil.
15. Dommages nécessitant réparation
Débranchez l'appareil du secteur et confiez-le à un technicien qualifié lorsque :
 - A. Le cordon d'alimentation ou sa fiche sont endommagés.
 - B. Des objets sont tombés dans l'appareil ou du liquide a été renversé et a pénétré ce dernier.

AVERTISSEMENT POUR SUPPORTS À ROULETTES



S3125A

- C. L'appareil a été exposé à la pluie.
 - D. L'appareil ne semble pas fonctionner normalement lorsque vous l'utilisez en respectant les instructions données. N'effectuez que les réglages préconisés dans le manuel car un mauvais réglage d'autres commandes risque d'endommager l'appareil et nécessitera un long travail de remise en état par un technicien qualifié.
 - E. L'appareil est tombé ou son boîtier est endommagé.
 - F. Ses performances semblent affectées.
16. Pénétration de corps étrangers et de liquide
Veillez à ne pas insérer d'objets à l'intérieur de l'appareil car ils pourraient toucher des points de tension dangereux ou provoquer des court-circuits : il y a risque d'incendie ou d'électrocution.
Veillez à ne jamais exposer l'appareil à des gouttes ou des jets d'eau. Ne déposez aucun objet contenant un liquide (un vase, par exemple) sur l'appareil.
Ne déposez pas de bougies ou d'autres objets brûlants sur cet appareil.
 17. Piles
Songez à l'environnement et veillez dès lors à respecter les consignes officielles pour la liquidation de piles épuisées.
 18. Veillez à n'installer cet appareil que dans un rack ou un meuble qui n'entrave pas la ventilation.
Laissez un espace libre de 20 cm au-dessus et à côté de l'appareil ainsi que 10 cm en face arrière. La face arrière du rack ou du meuble doit se trouver à 10 cm ou plus du mur pour assurer une aération adéquate en vue de dissiper la chaleur.



Précautions

- 1. Enregistrement et droits d'auteur**—Oltre pour l'utilisation privée, tout enregistrement d'œuvres protégées par des droits d'auteur est interdit sans l'accord préalable du détenteur de ces droits.
- 2. Fusible**—Le fusible à l'intérieur du appareil ne peut pas être remplacé par l'utilisateur. Si vous n'arrivez pas à mettre l'appareil sous tension, adressez-vous à votre revendeur Onkyo.
- 3. Entretien**—Essayez régulièrement le boîtier de l'appareil avec un chiffon doux et sec. Vous pouvez éliminer les taches rebelles avec un chiffon légèrement imbibé d'eau et de détergent doux. Essayez ensuite l'appareil avec un chiffon propre et sec. N'utilisez jamais de chiffons rêches, de dissolvant, d'alcool ou d'autres solvants chimiques car ceux-ci pourraient endommager la finition ou faire disparaître la sérigraphie du boîtier.

4. Alimentation

AVERTISSEMENT

LISEZ LES CONSIGNES SUIVANTES AVANT DE BRANCHER L'APPAREIL AU SECTEUR POUR LA PREMIÈRE FOIS.

La tension du secteur change selon le pays. Vérifiez que la tension du secteur dans votre région correspond aux caractéristiques électriques figurant en face arrière de l'appareil (CA 230 V, 50 Hz ou CA 120 V, 60 Hz, par exemple).

Pour débrancher l'unité du secteur, veuillez déconnecter le cordon d'alimentation. Songez à faire le nécessaire pour que la fiche du cordon soit accessible à tout moment.

Pour les modèles dotés du bouton **[POWER]**, ou dotés à la fois du bouton **[POWER]** et du bouton **[ON/STANDBY]** :

Presser le bouton **[POWER]** pour sélectionner le mode OFF ne permet de se déconnecter du secteur. Si vous n'avez pas l'intention d'utiliser l'appareil pendant une période prolongée, débranchez le cordon d'alimentation de la prise murale.

Pour les modèles dotés uniquement du bouton

[ON/STANDBY] :

Presser le bouton **[ON/STANDBY]** pour sélectionner le mode veille ne permet de se déconnecter du secteur. Si vous n'avez pas l'intention d'utiliser l'appareil pendant une période prolongée, débranchez le cordon d'alimentation de la prise murale.

5. Prévention de la perte d'acuité auditive Prudence

Une pression sonore excessive provenant d'oreillettes ou d'un casque peut entraîner une perte d'acuité auditive.

6. Piles et exposition à la chaleur Avertissement

Évitez d'exposer les piles (dans leur emballage ou installées dans un appareil) à une chaleur excessive (en plein soleil, près d'un feu etc.).

7. Ne touchez jamais cet appareil avec des mains mouillées

—Ne manipulez jamais cet appareil ou son cordon d'alimentation avec des mains mouillées ou humides. Si de l'eau ou tout autre liquide pénètre à l'intérieur de l'appareil, faites-le vérifier par votre revendeur Onkyo.

8. Remarques concernant la manipulation

- Si vous devez transporter cet appareil, servez-vous de l'emballage d'origine pour l'emballer comme il l'était lors de son acquisition.
- Ne posez pas d'objets en caoutchouc ou en plastique à demeure sur cet appareil car ils risquent de laisser des marques sur le boîtier.
- Les panneaux supérieur et latéraux de l'appareil peuvent devenir chauds après un usage prolongé. C'est parfaitement normal.
- Si vous n'utilisez pas l'appareil durant une période assez longue, il risque de ne pas fonctionner convenablement à la prochaine mise sous tension; veuillez donc à l'utiliser de temps en temps.

Modèle pour les Canadien

REMARQUE : CET APPAREIL NUMÉRIQUE DE LA CLASSE B EST CONFORME À LA NORME NMB-003 DU CANADA.

Sur les modèles dont la fiche est polarisée :

ATTENTION : POUR ÉVITER LES CHOCES ÉLECTRIQUES, INTRODUIRE LA LAME LA PLUS LARGE DE LA FICHE DANS LA BORNE CORRESPONDANTE DE LA PRISE ET POUSSER JUSQU'AU FOND.

Modèles pour l'Europe

Déclaration de Conformité

Nous, ONKYO EUROPE
ELECTRONICS GmbH
LIEGNITZERSTRASSE 6,
82194 GROEBENZELL
ALLEMAGNE

garantissons que le produit ONKYO décrit dans ce manuel est conforme aux normes techniques: EN60065, EN55013, EN55020 et EN61000-3-2, -3-3.

GROEBENZELL, ALLEMAGNE

K. MIYAGI

ONKYO EUROPE ELECTRONICS GmbH





Accessoires fournis

Assurez-vous que le carton contient bien les accessoires suivants :

Antenne FM intérieure (→ page 23)

Antenne cadre AM (→ page 23)

(Modèles nord-américains) Deux antennes cadre AM et deux antennes FM intérieures sont fournies.

Cordon d'alimentation (→ page 24)

Étiquettes pour les câbles d'enceinte (→ page 13)

Micro de configuration des enceintes (→ page 42)

Télécommande (RC-840M) et deux piles (type AA/R6)

Guide de Démarrage Rapide

* La lettre figurant à la fin du nom du produit dans les catalogues et sur l'emballage indique la couleur du produit. Les caractéristiques techniques et le fonctionnement du produit ne changent pas, quelle que soit la couleur du produit.

■ Mise en place des piles

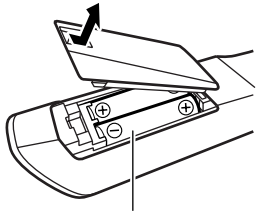

Piles (AA/R6)

Remarque

- Si la télécommande ne fonctionne pas correctement, essayez de remplacer les piles.
- Ne mélangez pas des piles neuves avec des piles usagées et n'insérez pas des piles de types différents.
- Si vous prévoyez de ne pas utiliser votre télécommande pendant un certain temps, retirez les piles pour éviter tout risque d'endommagement par fuite ou corrosion.
- Retirez immédiatement les piles usagées de la télécommande pour éviter tout risque d'endommagement par fuite ou corrosion.

■ Pointage de la télécommande

Pour utiliser la télécommande, pointez-la vers le capteur de télécommande de l'ampli-tuner AV, tel qu'indiqué ci-dessous.

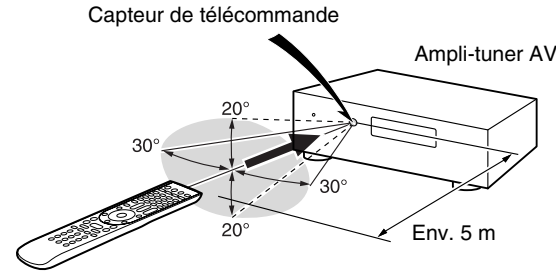

Nous vous remercions d'avoir acheté un Ampli-tuner AV Onkyo. Veuillez lire attentivement ce manuel avant de procéder aux branchements de l'appareil. Suivre les instructions de ce manuel vous permet d'obtenir les performances et un plaisir d'écoute optimaux grâce à votre nouveau Ampli-tuner AV. Veuillez conserver ce manuel pour une consultation ultérieure.



Table des matières

Informations de Sécurité et Introduction

Remarques importantes pour votre sécurité	2
Précautions	3
Accessoires fournis	4
Table des matières	5
Fonctionnalités	6
Panneaux avant et arrière	7
Télécommande	11

Connexions

Branchement de l'Ampli-tuner AV	12
Branchement de vos enceintes	12
À propos des branchements audiovisuels	19
Branchement d'appareils	
au moyen d'un câble HDMI	20
Raccordement de vos appareils	21
Branchement des antennes	23
Raccordement d'appareils Onkyo RI	24
Branchement du cordon d'alimentation	24

Mise sous tension et opérations de base

Mise sous/hors tension de l'Ampli-tuner AV	25
Mise sous tension	25
Extinction	25
Configuration initiale	26
Sélection de la langue pour	
les menus de configuration OSD	26
Audyssey MultEQ XT32: Auto Setup	26
Connexion source	27
Télécommande Mode Configuration	27
Connexion réseau	27
Terminer l'installation initiale	27
Lecture	28
Lecture depuis l'appareil raccordé	28
Commande du contenu de périphériques USB	
ou réseau	29
Description des icônes de l'afficheur	30
Lecture à partir d'un iPod/iPhone via USB	30
Lecture à partir d'un périphérique USB	31
Écoute de la webradio vTuner	31
Enregistrer une autre radio en ligne	32
Modifier la disposition de l'icône	
sur l'écran de service réseau	33

Lecture de fichiers musicaux à	
partir d'un serveur (DLNA)	33
Lecture distante	34
Lecture de fichiers musicaux à	
partir d'un dossier partagé	35
Écoute de la radio AM/FM	36
Lecture audio et vidéo à partir	
de sources différentes	40
Utilisation des fonctions de base	41
Utilisation de la configuration automatique	
des enceintes	41
Utilisation des modes d'écoute	44
Utilisation du menu principal	52
Utilisation de la minuterie de mise	
en veille automatique	53
Réglage de la luminosité de l'écran	53
Affichage des informations relatives à la source	53
Modification de l'affichage de l'entrée	53
Utilisation du Mode Whole House	54
Sélection de la disposition des enceintes	54
Activation du mode sourdine	
de l'Ampli-tuner AV	54
Utilisation d'un casque	55
Utilisation des macros faciles (easy macros)	55

Opérations plus sophistiquées

Menu de configuration OSD	56
Utilisation de l'installation rapide	56
Utilisation des paramètres audio	
de l'installation rapide	57
Utilisation du menu d'installation (HOME)	60
À propos du voyant HYBRID STANDBY	61
Éléments du menu d'installation	61
Assignation d'entrée/sortie	62
Configuration d'enceintes	65
Réglage audio	71
Réglage de source	75
Mode d'écoute pré-réglé	80
Divers	81
Configuration du matériel	82
Config. de la télécommande	85
Verrouillage	85
Multi Zone	86
Réalisation des branchements Multi Zone	86
Commande des appareils Multi zone	88
Utilisation de la télécommande dans	
la Zone et kits de commande multi-pièces	89

Commande d'autres appareils

Lecture sur iPod/iPhone via	
une station d'accueil Onkyo	91
Utilisation de la station d'accueil Onkyo	91
Commande de votre iPod/iPhone	92
Commande d'autres appareils	93
Codes de télécommande préprogrammés	93
Recherche des codes de télécommande	93
Saisie des codes de	
télécommande préprogrammés	94
Reconfiguration des boutons de couleur	94
Codes de télécommande pour	
les appareils Onkyo raccordés via RI	95
Réinitialisation des boutons de REMOTE MODE	95
Réinitialisation de la télécommande	95
Commande d'autres appareils	95
Apprentissage des commandes	98
Utilisation des macros normales	99

Annexe

Dépannage	100
Mise à jour du logiciel	106
Conseil de connexion et trajet du signal vidéo	110
Utilisation d'un téléviseur, d'un lecteur	
ou d'un enregistreur compatible RIHD	114
À propos de l'interface HDMI	116
Fonctionnalités réseau/USB	117
Informations sur la licence	
et sur les marques déposées	120
Caractéristiques techniques (TX-NR5010)	121
Caractéristiques techniques (TX-NR3010)	122

Pour réinitialiser l'ampli-tuner AV à ses réglages d'usine, allumez-le et tout en maintenant enfoncé CBL/SAT, appuyez sur  ON/STANDBY (→ page 100).



Fonctionnalités

Amplificateur

(TX-NR5010)

- 145 W par canal à 8 ohms (FTC)
- 220 W par canal à 6 ohms (IEC)

(TX-NR3010)

- 140 W par canal à 8 ohms (FTC)
- 200 W par canal à 6 ohms (IEC)
- Technologie d'amplification à large bande (WRAT) (bande passante de 5 Hz à 100 kHz)
- Circuit d'optimisation du réglage du gain et du volume
- Design d'amplificateur Darlington inversé à 3 niveaux
- **(TX-NR5010)** Transformateur torique massif
- **(TX-NR3010)** Transformateur massif

Traitement

- Certifié THX Ultra2 Plus
- Intègre la technologie Qdeo™ pour la conversion vidéo ascendante HDMI (compatible 4K)
- Traitement Vidéo HQV®-Vida avec conversion Vidéo ascendante 1080p de Toutes les Sources Vidéo via HDMI
- HDMI (Canal audio de retour, 3D, DeepColor, x.v.Color, Lip Sync, DTS-HD Master Audio, DTS-HD High Resolution Audio, Dolby TrueHD, Dolby Digital Plus, DSD et multicanaux PCM)
- Dolby TrueHD et DTS-HD Master Audio
- Dolby Pro Logic IIz et Audyssey DSX®
- DTS Neo:X
- Configuration sans mise à l'échelle
- Mémoire mode d'écoute A-Form
- Mode Direct
- Mode Pure Audio
- Music Optimizer pour les fichiers musicaux numériques compressés
- **(TX-NR5010)** Convertisseurs N/A 192 kHz/32 bits Haute Performance
- **(TX-NR3010)** Convertisseurs N/A 192 kHz/24 bits

- Traitement DSP 32 bits puissant et extrêmement précis
- Technologie de circuit de nettoyage de scintillement
- Digital Processing Crossover Network
- DSD Direct pour Super Audio CD

Connexions

- Entrées HDMI 9 (dont 1 en façade) et 2 sorties
- Sortie HDMI Zone 2
- Commande du système **RIHD** d'Onkyo
- **(TX-NR5010)** 7 entrées numériques (4 optiques/3 coaxiales)
- **(TX-NR3010)** 6 entrées numériques (3 optiques/3 coaxiales)
- Commutation en vidéo composant (2 entrées/1 sortie)
- **(TX-NR5010)** Bornes d'enceinte transparentes, plaquées or, comportant un code couleur
- Bornes d'enceinte compatibles avec le raccordement par fiches bananes
 - * En Europe, il est interdit de brancher des enceintes à un amplificateur audio à l'aide de fiches bananes.
- Zone 2/3 amplifiée
- Capacité de bi-amplification FL/FR avec FHL/FHR
- Bornes A/B d'enceinte
- Entrée vidéo RVB analogique (D-sub 15) pour ordinateur
- 2 pré-sorties indépendantes pour le subwoofer, 4 connexions compatibles
- **(Modèles nord-américains)** Capacité HD Radio
- Connectivité radio en ligne
- Capacité de mise en réseau pour les fichiers audio en streaming
- 2 entrées USB (Avant/arrière) pour les périphériques mémoire et les modèles iPod®/iPhone®
 - * Seule l'entrée USB du panneau avant est compatible avec les iPod/iPhone.
- Entrée AUX avant compatible MHL

Divers

- 40 stations FM/AM préréglées
- Dolby Volume
- Audyssey MultEQ® XT32 pour corriger les problèmes d'acoustique de la pièce
- Audyssey Dynamic EQ® pour corriger le volume
- Audyssey Dynamic Volume® pour maintenir une plage dynamique et un niveau d'écoute optimaux
- Réglage du répartiteur (40/45/50/55/60/70/80/90/100/110/120/130/150/200 Hz)
- Fonction de commande de la synchro A/V (jusqu'à 800 ms)
- Fonction de mise en veille automatique
- Affichage sur écran via la liaison HDMI
- Télécommande préprogrammée à -apprentissage (avec configuration OSD à l'écran) avec 4 DEL d'activité et de bouton de mode
- Calibrage Vidéo ISF (Fondation de la Science de l'Image)
- VLSC (Vector Linear Shaping Circuitry) pour tous les canaux



Panneaux avant et arrière

Panneau avant

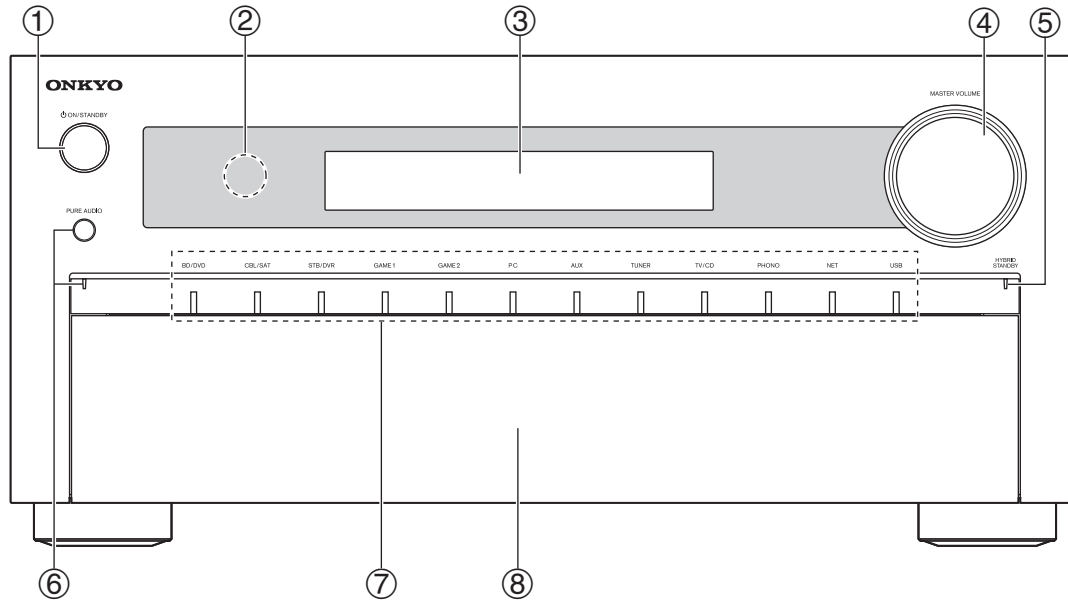

(Modèles nord-américains)

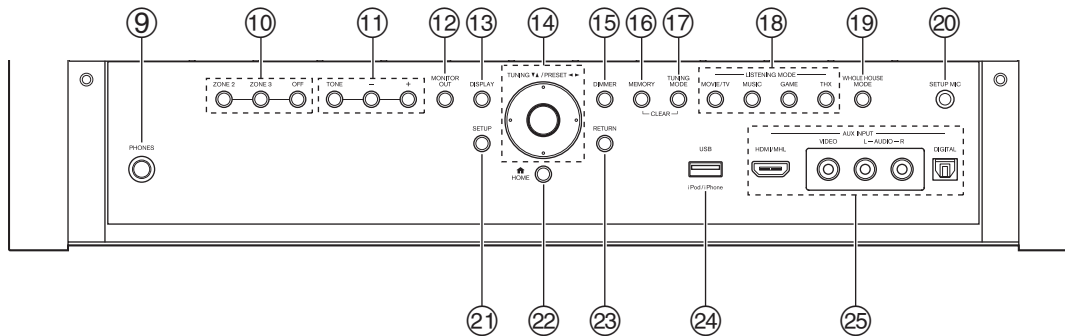

(Modèles européens)

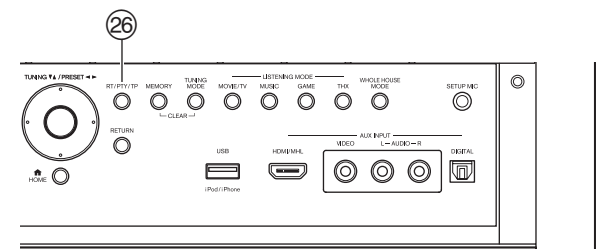

Pour toute information complémentaire, référez-vous aux pages indiquées entre parenthèses.

- ① Bouton **ON/STANDBY** (25)
- ② Capteur de télécommande (4)
- ③ Écran (9)
- ④ Commande **MASTER VOLUME** et indicateur (28, 53)
- ⑤ Indicateur **HYBRID STANDBY** (61)
- ⑥ Bouton et voyant **PURE AUDIO** (44)
- ⑦ Boutons du sélecteur d'entrée et témoins (28)
- ⑧ **Rabat avant**

Appuyez doucement sur l'extrémité inférieure du panneau avant pour ouvrir le rabat.

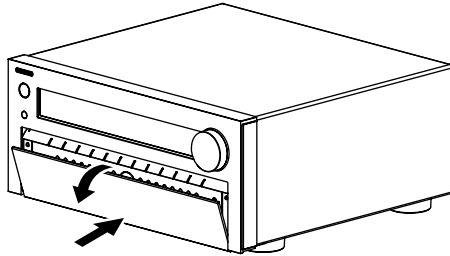

- ⑨ Prise **PHONES** (55)
- ⑩ Boutons **ZONE 2, ZONE 3** et **OFF** (88)
- ⑪ Boutons **TONE** et de niveau de la tonalité (57)
- ⑫ Bouton **MONITOR OUT** (62)
- ⑬ Bouton **DISPLAY** (53)
- ⑭ **TUNING ▲/▼** (36), **PRESET ◀/▶** (36), curseur et touche entrée (au milieu)
- ⑮ Bouton **DIMMER** (Modèles nord-américains) (53)
- ⑯ Bouton **MEMORY** (36)
- ⑰ Bouton **TUNING MODE** (36)
- ⑱ Boutons **LISTENING MODE** (44)
- ⑲ Bouton **WHOLE HOUSE MODE** (54)
- ⑳ Prise **SETUP MIC** (42)
- ㉑ Bouton **SETUP** (60)
- ㉒ Bouton **HOME** (52)
- ㉓ Bouton **RETURN**
- ㉔ Port **USB** (21)
- ㉕ **AUX INPUT** prises (20, 21)
- ㉖ Bouton **RT/PTY/TP** (modèles européens) (39)

Écran

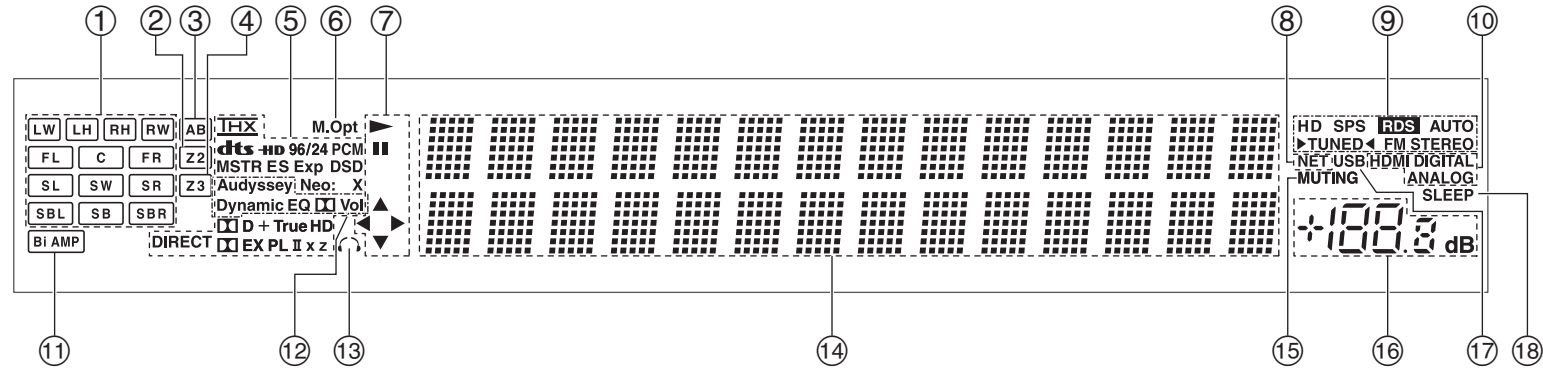

Pour toute information complémentaire, référez-vous aux pages indiquées entre parenthèses.

① Indicateurs de canal d'enceinte

② Indicateur Z2 (zone 2) (88)

③ A et B témoins d'enceinte (14)

④ Indicateur Z3 (zone 3) (88)

⑤ Indicateurs de format et de mode d'écoute (44, 80)

⑥ Indicateur M.Opt (59)

⑦ ▶, || et voyants de curseur (30)

⑧ Voyant NET (31 à 35, 85)

⑨ Indicateurs de syntonisation

Indicateur HD (Modèles nord-américains) (37)

Indicateur SPS (Modèles nord-américains) (37)

Témoin RDS (sauf les modèles nord-américains) (38)

Indicateur AUTO (36)

Indicateur TUNED (36)

Indicateur FM STEREO (36)

⑩ Voyants d'entrée (112)

Voyant HDMI (83)

Voyant DIGITAL

Voyant ANALOG

⑪ Voyant Bi AMP

⑫ Voyant Audyssey (41, 75)

Indicateur Dynamic EQ (75)

Indicateur [] (Dolby) Vol

Indicateur Dynamic Vol (75)

⑬ Indicateur de casque (55)

⑭ Zone de message

⑮ Indicateur MUTING (54)

⑯ Volume sonore

⑰ Indicateur USB (30, 31)

⑱ Indicateur SLEEP (53)

Panneau arrière

Illustration basée sur TX-NR5010.

(Modèles nord-américains)

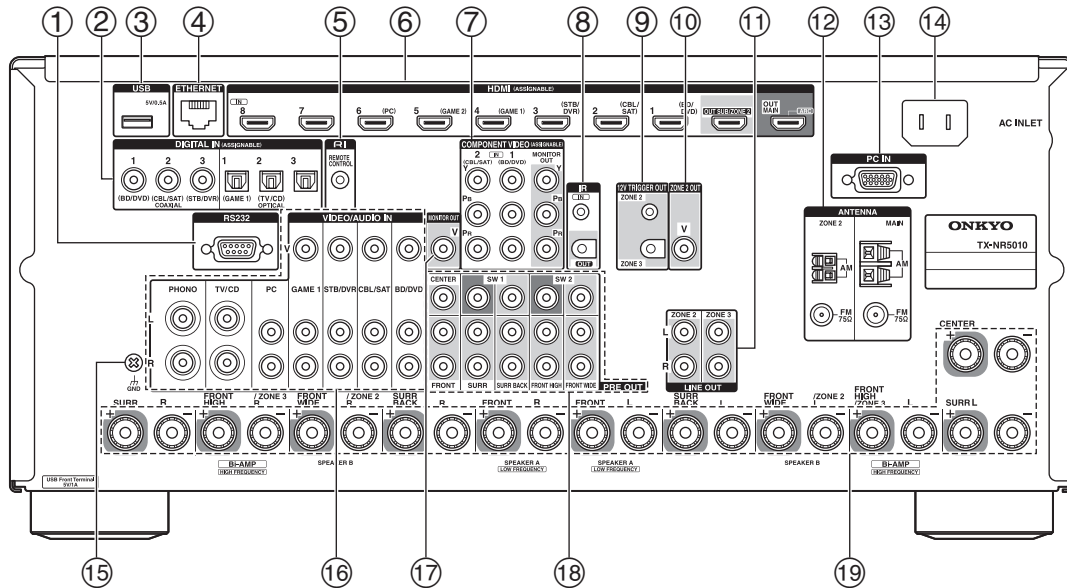

- ① **Port RS232**
Borne pour le contrôle.
- ② **Prises DIGITAL IN COAXIAL et OPTICAL**
- ③ **Port USB**
- ④ **Port ETHERNET**
- ⑤ **Prise RI REMOTE CONTROL**
- ⑥ **Prises HDMI IN et sortie HDMI (HDMI OUT MAIN et HDMI OUT SUB/ZONE 2)**
- ⑦ **Prises COMPONENT VIDEO IN et MONITOR OUT**
- ⑧ **Prises IR IN et OUT**
- ⑨ **Prises ZONE 2 et ZONE 3 12V TRIGGER OUT**
- ⑩ **Prise ZONE 2 OUT V**
- ⑪ **Prises ZONE 2 et ZONE 3 LINE OUT**
- ⑫ **Prises MAIN/ZONE 2 FM ANTENNA et bornes MAIN/ZONE 2 AM ANTENNA**
- ⑬ **Prise PC IN**
- ⑭ **AC INLET**
- ⑮ **GND vis**
- ⑯ **Prises vidéo composite et audio analogique (BD/DVD IN, CBL/SAT IN, STB/DVR IN, GAME 1 IN, PC IN, TV/CD IN et PHONO IN)**
- ⑰ **Prise MONITOR OUT V**

(Modèles européens)

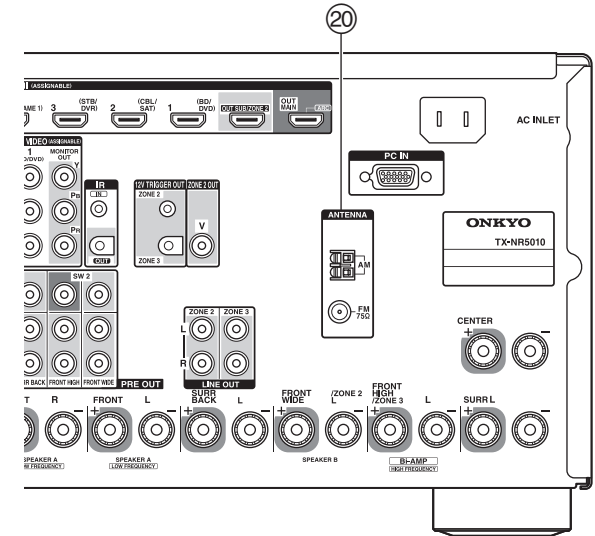

- ⑱ **Prises PRE OUT**
(FRONT L/R, CENTER, SURR L/R, SURR BACK L/R, FRONT HIGH L/R, FRONT WIDE L/R, SW1 et SW2)
- ⑲ **Bornes d'enceinte**
(FRONT L/R, CENTER, SURR L/R, SURR BACK L/R, FRONT HIGH/ZONE 3 L/R et FRONT WIDE/ZONE 2 L/R)
- ⑳ **Prise FM ANTENNA et borne AM ANTENNA**

Consultez « Branchement de l'Ampli-tuner AV »
(→ pages 12 à 24).



Télécommande

Commande de l' Ampli-tuner AV

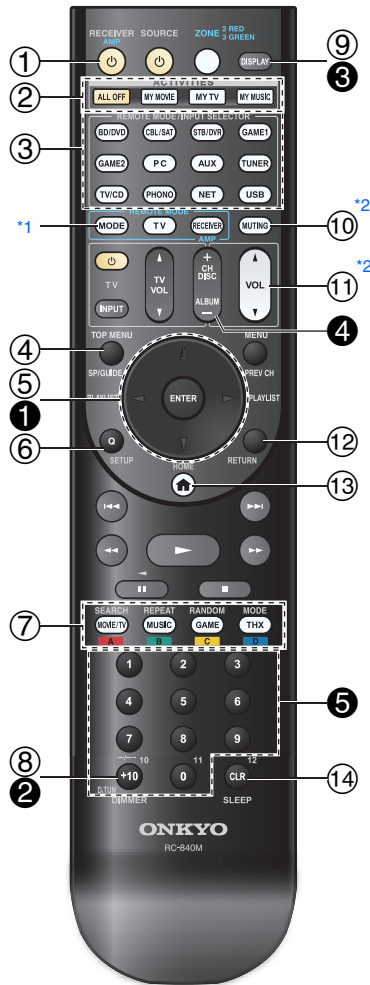

Pour utiliser l'ampli-tuner AV, appuyez sur **RECEIVER** pour sélectionner le mode Récepteur. Vous pouvez également utiliser la télécommande pour contrôler votre lecteur disque Blu-ray/DVD, votre lecteur CD Onkyo et d'autres appareils. Consultez « Saisie des codes de télécommande préprogrammés » pour toute information complémentaire (→ [page 94](#)).

Pour toute information complémentaire, référez-vous aux pages indiquées entre parenthèses.

- ① Bouton **RECEIVER** (25)
- ② Boutons **ACTIVITIES** (55, 99)
- ③ Boutons **REMOTE MODE/INPUT SELECTOR** (28)
- ④ Bouton **SP** (disposition des enceintes) (54)
- ⑤ Boutons **▲/▼/◀/▶** et **ENTER**
- ⑥ Bouton **Q SETUP** (56)
- ⑦ Boutons des modes d'écoute (44)
- ⑧ Bouton **DIMMER** (53)
- ⑨ Bouton **DISPLAY** (53)
- ⑩ Bouton **MUTING** (54)
- ⑪ Bouton **VOL ▲/▼** (28)
- ⑫ Bouton **RETURN**
- ⑬ Bouton **HOME** (52)
- ⑭ Bouton **SLEEP** (53)

■ Commande du tuner

Pour commander le tuner de l'ampli-tuner AV, appuyez sur le bouton **TUNER** (ou **RECEIVER**).

Vous pouvez sélectionner AM ou FM en appuyant à plusieurs reprises sur le bouton **TUNER**.

- ① boutons **▲/▼** (36)
- ② bouton **D.TUN** (36)
- ③ bouton **DISPLAY**
- ④ bouton **CH +/-** (37)
- ⑤ Boutons numérotés (36)

*1 Quand vous voulez changer le mode télécommande (composant cible) sans changer la source d'entrée sélectionnée, appuyez sur **MODE** et dans les 8 secondes, appuyez sur **REMOTE MODE**. Puis, en utilisant la même télécommande de l'ampli-tuner AV, vous pouvez contrôler le composant correspondant au bouton sur lequel vous venez d'appuyer.

*2 Ces boutons peuvent aussi être utilisés en cas de sélection d'un autre **REMOTE MODE** que le mode de réception.

Branchement de l'Amplifier AV

Branchement de vos enceintes

Configuration des enceintes

Le tableau ci-dessous indique les canaux que vous devez utiliser en fonction du nombre d'enceintes dont vous disposez.

Quel que soit le nombre d'enceintes que vous utilisez, il est recommandé d'utiliser 2 subwoofers amplifiés pour bénéficier de graves puissants.

Pour tirer le meilleur parti de votre système de son surround, vous devez procéder à un certain nombre de réglages sur les enceintes automatiquement (→ page 41) ou manuellement (→ page 66).

Nombre d'enceintes	2	3	4	5	6	7	7	8	8	9	9	9	10	11
Enceintes avant	✓	✓	✓	✓	✓	✓	✓	✓	✓	✓	✓	✓	✓	✓
Enceinte centrale		✓		✓	✓	✓	✓	✓	✓	✓	✓	✓	✓	✓
Enceintes surround			✓	✓	✓	✓	✓	✓	✓	✓	✓	✓	✓	✓
Enceintes surround arrière*					✓			✓	✓				✓	
Enceintes surround arrière						✓				✓	✓			✓
Enceintes hautes avant						✓		✓		✓	✓	✓	✓	✓
Enceintes avant larges							✓	✓		✓	✓	✓	✓	✓

*1 Si vous n'utilisez qu'une enceinte surround arrière, branchez-la aux bornes **SURR BACK L**.

Branchement des câbles d'enceinte

■ Lecture 9.2 canaux

L'illustration suivante montre comment brancher les enceintes sur chaque paire de bornes. Si vous n'utilisez qu'une enceinte surround arrière, branchez-la aux bornes **SURR BACK L**. Sélectionnez les enceintes (surround arrière et avant hautes, surround arrière et avant larges, ou avant hautes et avant larges) que vous souhaitez utiliser pour la lecture à 9.2 canaux. Vous pouvez régler quelles enceintes vous voulez utiliser en priorité. Consultez « Sélection de la disposition des enceintes » (→ page 54).

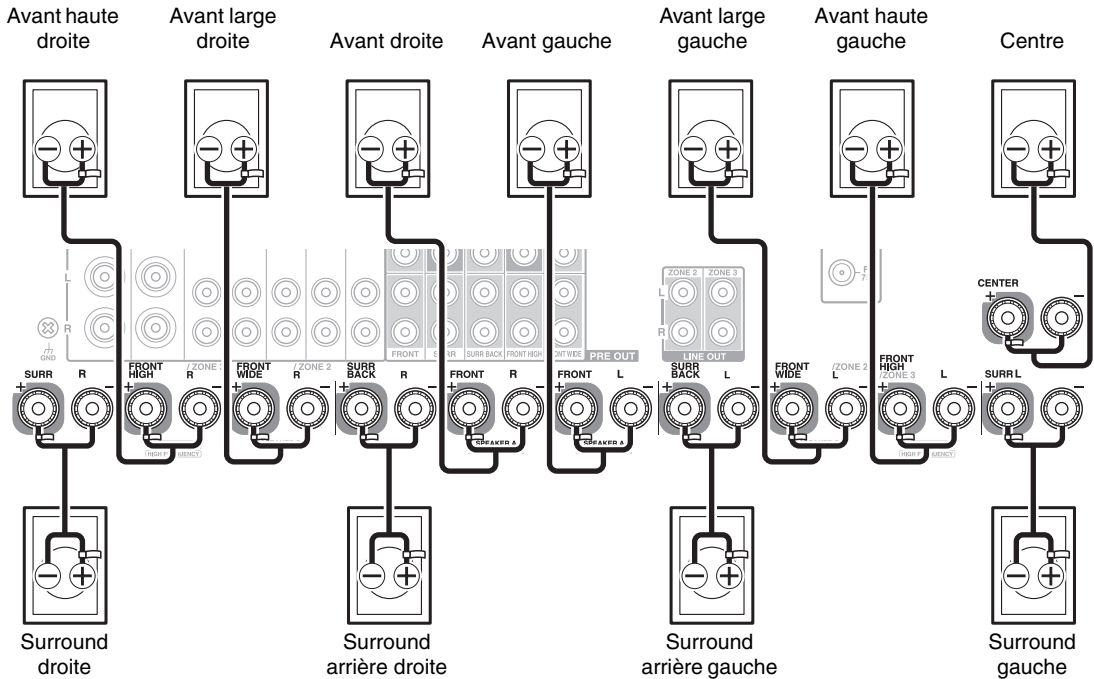

■ Bornes d'enceinte à visser

Dénudez les extrémités des câbles d'enceinte sur 12 à 15 mm environ et torsadez les fils dénudés comme indiqué sur la figure.

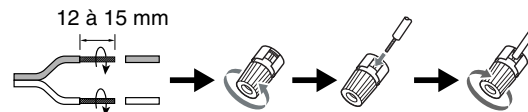

■ Fiches banane (modèles nord-américains)

- Si vous utilisez des fiches bananes, serrez la borne de l'enceinte avant d'insérer la fiche banane.
- N'insérez pas directement la fiche de l'enceinte dans le trou central de la borne de l'enceinte.



■ Lecture 11.2 canaux

Combiner l'amplificateur de puissance intégré pour 9 canaux et un amplificateur de puissance externe pour 2 canaux, vous permet de profiter d'une lecture à 11.2 canaux. Branchez les prises d'entrée audio analogiques de votre amplificateur externe de puissance sur les prises **FRONT WIDE PRE OUT** de l'ampli-tuner AV à l'aide de câbles audio. Pour une lecture 11.2 canaux, paramétrez le réglage « **Lecture 11 canaux** » sur « **Oui** » (→ page 65).

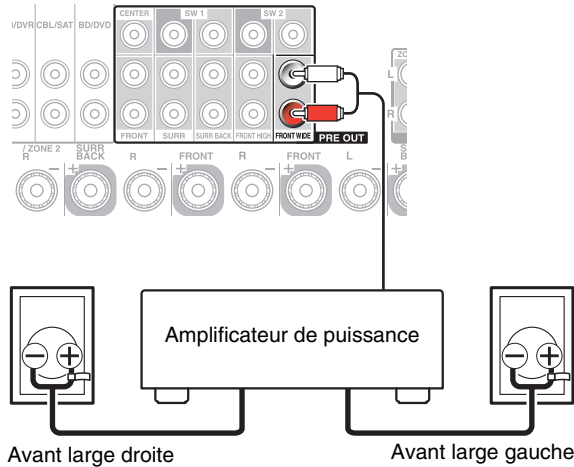

Remarque

- Si le paramètre « **Lecture 11 canaux** » est réglé sur « **Oui** », aucun son n'est reproduit depuis les bornes **FRONT WIDE**.

Mise en place des étiquettes des câbles d'enceinte

Les bornes d'enceinte comportent un code couleur pour leur identification.

Enceinte	Couleur
Avant gauche, avant gauche haute, avant gauche large, Zone 2 gauche, Zone 3 gauche	Blanc
Avant droite, avant droite haute, avant droite large, zone 2 droite, zone 3 droite	Rouge
Centre	Vert
Surround gauche	Bleu
Surround droite	Gris
Surround arrière gauche	Marron
Surround arrière droite	Marron clair

Les étiquettes fournies pour les câbles d'enceinte obéissent au même code de couleurs et vous devez les fixer sur le fil positif (+) de chaque câble d'enceinte, conformément au tableau ci-dessus. Tout ce qu'il vous reste ensuite à faire est d'associer l'étiquette de chaque couleur à la borne d'enceinte correspondante.



Précautions concernant le branchement des enceintes

Lisez ce qui suit avant de brancher vos enceintes :

- Vous pouvez brancher des enceintes d'une impédance comprise entre 4 et 16 ohms. Si l'impédance de l'une des enceintes branchées est supérieure ou égale à 4 ohms, mais inférieure à 6 ohms, veuillez à régler l'impédance minimale de l'enceinte sur « **4ohms** » (→ page 65). Si vous utilisez des enceintes dotées d'une impédance plus faible et que vous utilisez l'amplificateur à des niveaux sonores plus élevés pendant une période prolongée, le circuit de protection intégré risque de se déclencher.
- Débranchez le cordon d'alimentation de la prise murale avant de procéder aux branchements.
- Lisez les instructions fournies avec vos enceintes.
- Faites très attention à respecter la polarité des câbles de vos enceintes. En d'autres termes, ne branchez les bornes positives (+) que sur les bornes positives (+) et les bornes négatives (-) que sur les bornes négatives (-). Si vous inversez les polarités, le son sera déphasé et ne semblera pas naturel.
- Des câbles d'enceintes excessivement longs ou fins peuvent nuire à la qualité du son ; ils sont donc à éviter.
- Veillez à ne pas mettre les fils positifs et négatifs en court-circuit. Vous risqueriez d'endommager l'ampli-tuner AV.
- Veillez à ce que l'âme métallique du câble ne soit pas en contact avec le panneau arrière de l'ampli-tuner AV. Vous risqueriez d'endommager l'ampli-tuner AV.

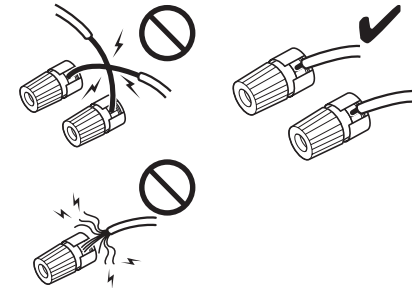

- Ne branchez pas plus d'un câble par borne d'enceinte. Vous risqueriez d'endommager l'ampli-tuner AV.
- Ne branchez pas une enceinte à plusieurs bornes.

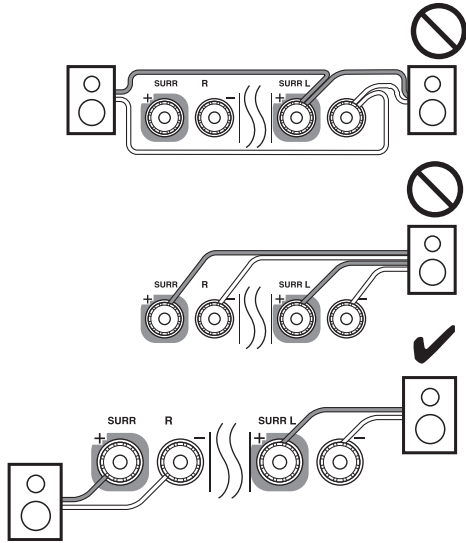

À propos des Enceintes A et des Enceintes B

L'installation des enceintes A et B vous permet de profiter d'une lecture en son surround jusqu'à 7.2 canaux à partir de chaque configuration d'enceinte. Chaque configuration a ses propres paires d'enceintes avant stéréo et peut utiliser les mêmes enceintes subwoofer, centrales, surround, avant hautes et surround arrière, si nécessaire. Vous pourriez, par exemple, utiliser les enceintes A en visionnant un film DVD avec un son surround arrière de 7.2 canaux et utiliser les enceintes B pour écouter de la musique sérieusement avec une paire d'enceintes stéréo (2 canaux).

Les enceintes A et les enceintes B peuvent être connectées normalement ou bi-amplifiées, ou connectées aux enceintes sans circuit d'aiguillage de fréquences, mais ne peuvent pas être bi-amplifiées et connectées aux enceintes sans circuit d'aiguillage de fréquences en même temps. Par exemple, si les enceintes B sont bi-amplifiées, les enceintes A peuvent seulement être câblées normalement.

Consultez aussi :

- « Réglages d'enceintes » (→ [page 65](#))
- « Configuration d'enceintes » (→ [page 66](#))
- « Sélection de la disposition des enceintes » (→ [page 54](#))

La polyvalence offerte par les configurations des enceintes A et des enceintes B signifie que vous pouvez configurer l'ampli-tuner AV pour qu'il convienne à vos exigences et applications précises. Ci-dessous, vous trouverez deux applications type.

Remarque

- Vous ne pouvez pas régler l'impédance des enceintes individuellement pour les enceintes A et les enceintes B.

■ Enceintes A : Lecture 7.2 canaux Enceintes B : Lecture stéréo

Dans cet exemple, les enceintes A fournissent le son surround 7.2 canaux pour apprécier des films DVD, pendant que les enceintes B sont utilisées pour écouter de la musique sérieusement avec une paire d'enceintes stéréo de bonne qualité.

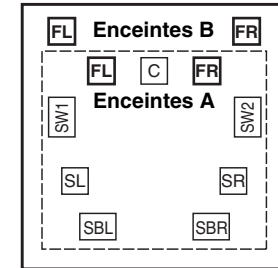

2-1. Réglages d'enceintes	
Impédance des enceintes	6ohms
Type d'enceintes(avant A)	Normal
Type d'enceintes(avant B)	Normal ◀▶
Zone 2 amplifiée	Non
Zone 3 amplifiée	Non
Lecture 11 canaux	Non

2-2. Configuration d'enceintes		
Subwoofer	Utilisé ▲	Speakers A
Front	Utilisé ◀▶	
Center	Utilisé	
Surround	Utilisé	
Front High	Inutilisé	
Surround Back	Utilisé	

2-2. Configuration d'enceintes		
Subwoofer	Inutilisé ▲	Speakers B
Front	Utilisé	
Center	Inutilisé	
Surround	Inutilisé	
Front High	Inutilisé	
Surround Back	Inutilisé	



■ **Enceintes A : Lecture 5.2 canaux**

Enceintes B : Lecture 2.1 canaux avec enceintes avant bi-amplifiées

Dans cet exemple, les enceintes A fournissent le son surround 5.2 canaux pour apprécier des films DVD, pendant que les enceintes B sont bi-amplifiées pour être utilisées avec une paire d'enceintes prenant en charge la bi-amplification. Le subwoofer 1 est utilisé par les enceintes A et les enceintes B.

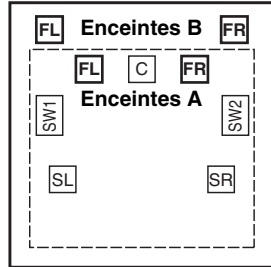

2-1. Réglages d'enceintes		
Impédance des enceintes		6ohms
Type d'enceintes(avant A)		Normal
Type d'enceintes(avant B)		Bi-Amp ◀▶
Zone 2 amplifiée		Non
Zone 3 amplifiée		Non
Lecture 11 canaux		Non

2-2. Configuration d'enceintes		
Subwoofer	Utilisé ▶	Speakers A
Front	Utilisé	
Center	Utilisé	
Surround	Utilisé	
Front High	Inutilisé	
Surround Back	Inutilisé	

2-2. Configuration d'enceintes		
Subwoofer	Utilisé ▶	Speakers B
Front	Utilisé	
Center	Inutilisé	
Surround	Inutilisé	
Front High	Inutilisé	
Surround Back	Inutilisé	

■ **Lecture 7.2 canaux avec Enceintes A ou Enceintes B**

L'illustration suivante montre comment brancher les enceintes pour une lecture 7.2 canaux avec enceintes A ou enceintes B. Si vous n'utilisez qu'une enceinte surround arrière, branchez-la aux bornes **SURR BACK L**.

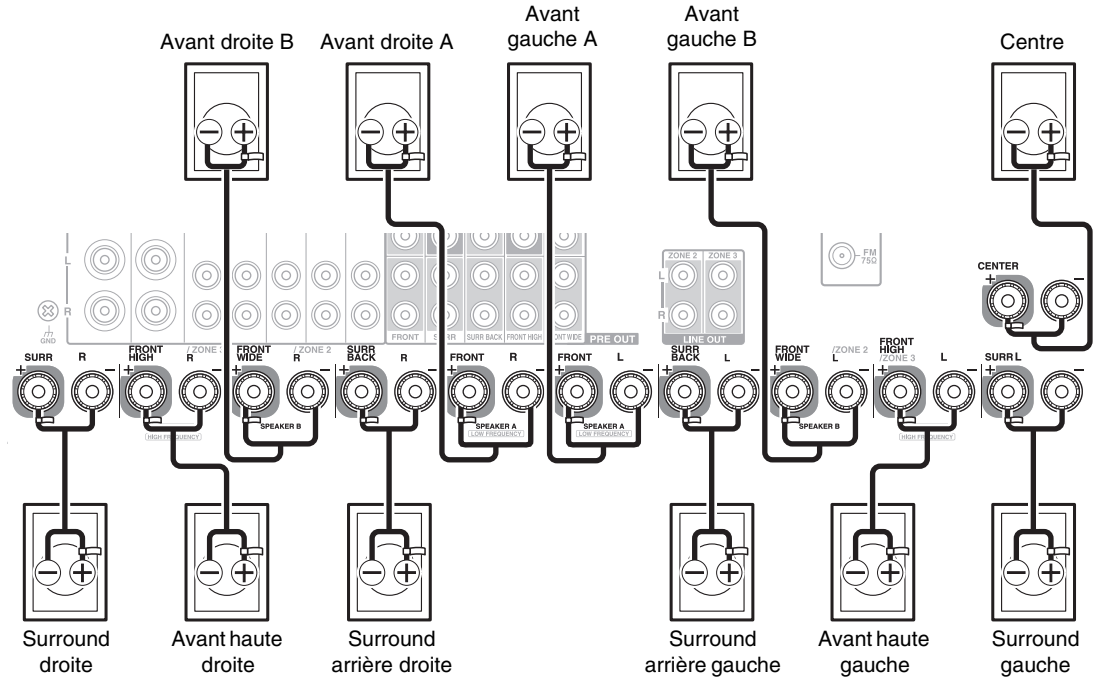

Remarque

- Les enceintes sont configurées à l'aide du réglage « Configuration d'enceintes » (→ page 65).
- Vous pouvez choisir quelles enceintes vous voulez utiliser avec les enceintes A ou les enceintes B (→ page 54).



Utilisation d'enceintes dipolaires

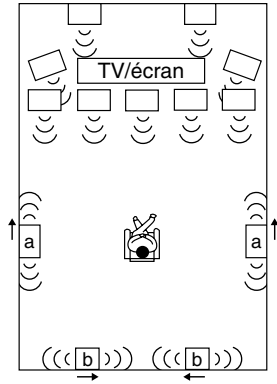

Vous pouvez utiliser des enceintes dipolaires pour les enceintes surround et surround arrière. Les enceintes dipolaires produisent le même son dans deux directions. Les enceintes dipolaires présentent généralement une flèche qui indique la manière dont elles doivent être positionnées. Les enceintes dipolaires surround (a) doivent être positionnées de manière à ce que leur flèche soit dirigée vers le téléviseur/l'écran, tandis que les enceintes dipolaires surround arrière (b) doivent être positionnées de manière à ce que leur flèche pointe l'une vers l'autre, comme le montre l'illustration.

Utilisation des subwoofers (caisson de basses)

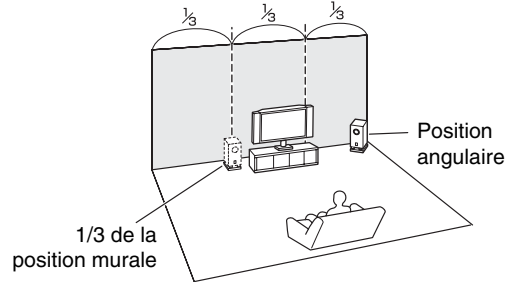
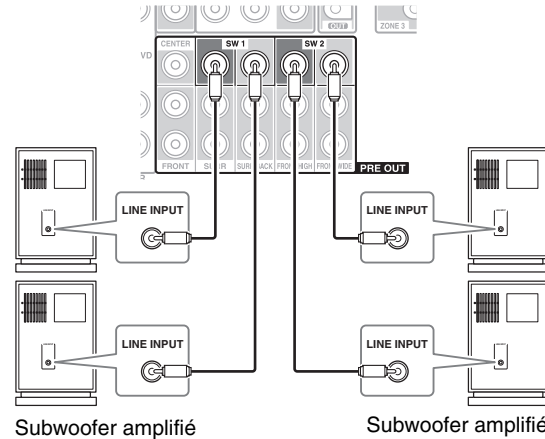

Pour trouver la meilleure position possible pour votre subwoofer, mettez un film ou un morceau musical comportant de bons sons graves et faites des essais en plaçant votre subwoofer à différents endroits de la pièce. Choisissez celui qui offre les meilleurs résultats. Vous pouvez brancher les subwoofers amplifiés à l'aide de **SW1 PRE OUT** et **SW2 PRE OUT** respectivement. Vous pouvez régler le niveau et la distance individuellement pour chaque sortie. Si vous n'utilisez qu'un subwoofer, raccordez-le à **SW1 PRE OUT**.

Conseil

- Si votre subwoofer n'est pas doté d'un amplificateur intégré et que vous utilisez un amplificateur externe, raccordez la prise pré-sortie du subwoofer à une entrée de l'amplificateur.

Bi-amplification des enceintes avant

Important :

- Lorsque vous effectuez les branchements de bi-amplification, veuillez à retirer les cavaliers qui relient les bornes d'aigus (haut) et de graves (bas) des enceintes.
- La bi-amplification ne peut être utilisée qu'avec des enceintes compatibles. Consultez le manuel d'utilisation de votre enceinte.

La bi-amplification offre des performances améliorées au niveau des graves et des aigus.

Lorsque vous utilisez la bi-amplification, l'ampli-tuner AV est capable d'alimenter une configuration 7.2 enceintes dans la pièce principale.

Une fois les branchements nécessaires à la bi-amplification effectués tel qu'indiqué et l'ampli-tuner AV allumé, vous devez configurer le réglage de l'enceinte pour activer la bi-amplification (→ [page 65](#)).

Remarque

- Les enceintes A et les enceintes B peuvent être connectées normalement ou bi-amplifiées, mais ne peuvent pas être bi-amplifiées en même temps.

■ Enceintes A

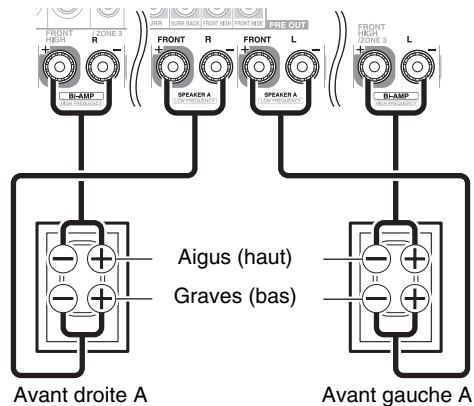

■ Enceintes B

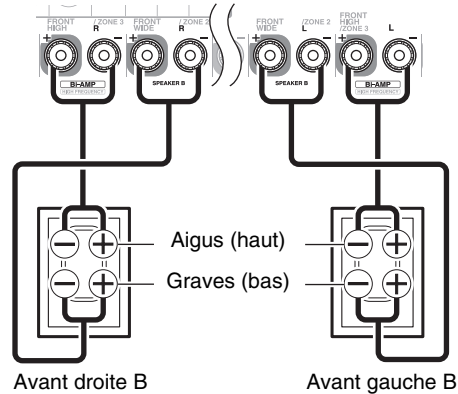

Utilisation des enceintes sans le circuit d'aiguillage de fréquences

Important :

- Les enceintes sans circuit d'aiguillage de fréquences sont des enceintes qui ne disposent pas d'un circuit d'aiguillage de fréquences.
- Avec des enceintes qui ne disposent pas d'un circuit d'aiguillage de fréquences, ne branchez surtout **PAS** des haut-parleurs d'aigus et des haut-parleurs de basse de manière incorrecte, car vos enceintes pourraient subir des dommages.
- Avec des enceintes qui ne disposent pas d'un circuit d'aiguillage de fréquences, ne réglez surtout **PAS** « **Type d'enceintes(avant A)** » ou « **Type d'enceintes(avant B)** » sur « **Bi-Amp** », car vos enceintes pourraient subir des dommages. Assurez-vous que le paramètre est réglé sur « **Digital Crossover** ».
- Confirmez que vos enceintes ne disposent pas d'un circuit d'aiguillage de fréquence en vous référant à votre manuel d'utilisation des enceintes.

Le branchement d'enceintes qui ne disposent pas d'un circuit d'aiguillage de fréquences fournit un champ sonore fin en trois dimensions qui offre le summum de la performance. Lorsque des enceintes qui ne disposent pas d'un circuit d'aiguillage de fréquences sont utilisées, l'ampli-tuner AV est capable d'alimenter une configuration 7.2 enceintes dans la pièce principale. Vous devez activer « **Digital Crossover** » dans « **Type d'enceintes(avant A)** » ou « **Type d'enceintes(avant B)** » (→ [page 65](#)) et définir la configuration de « **Digital Processing Crossover Network** » (→ [page 70](#)).

Remarque

- Vous devez définir la configuration avec de brancher les enceintes.
- Les enceintes A et les enceintes B peuvent être connectées normalement aux enceintes sans circuit d'aiguillage de fréquences, mais ne peuvent pas être connectées aux enceintes sans circuit d'aiguillage de fréquences en même temps.

■ **Enceintes A**

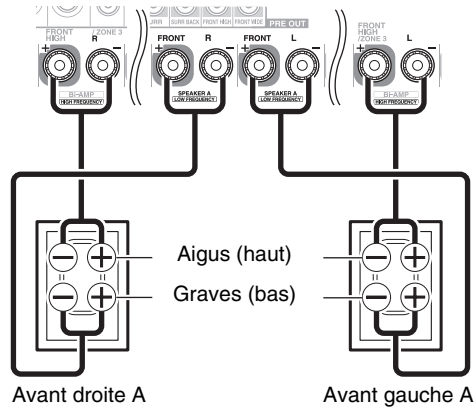

■ **Enceintes B**

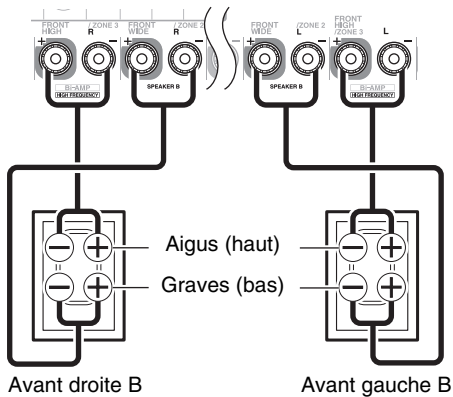

Branchement d'un amplificateur de puissance

Si vous souhaitez utiliser un amplificateur de puissance plus puissant, vous pouvez utiliser l'ampli-tuner AV comme préamplificateur. Branchez toutes les sorties d'enceintes sur l'amplificateur pour toute information complémentaire.

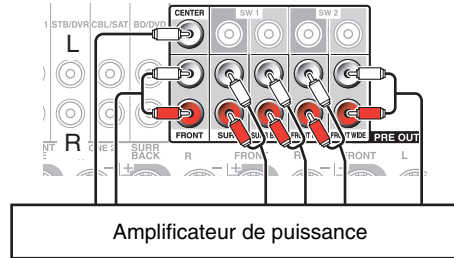

Remarque

- Spécifiez « **Aucun** » pour le canal que vous ne voulez pas émettre (→ [page 66](#)).
- Pour une lecture 11.2 canaux, paramétrez le réglage « **Lecture 11 canaux** » sur « **Oui** » (→ [page 65](#)).

À propos des branchements audiovisuels

Raccordement d'appareils audiovisuels

Câble HDMI

— : Vidéo et audio
Téléviseur, vidéoprojecteur, etc.

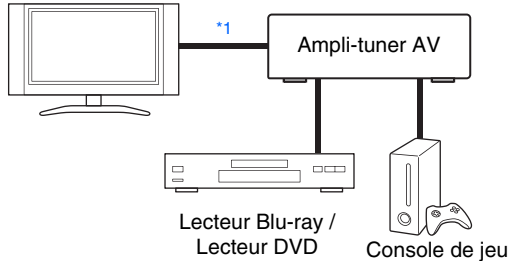

Autres câbles

— : Vidéo — : Audio
Téléviseur, vidéoprojecteur, etc.

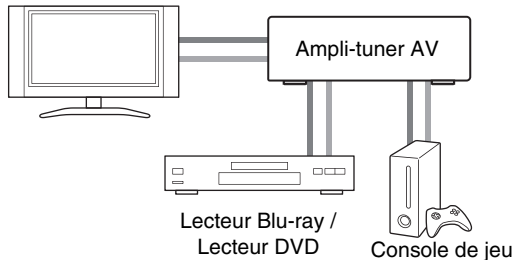

*1 Si votre TV ne prend pas en charge le canal de retour audio (ARC - Audio Return Channel), vous devez connecter un câble numérique optique ainsi qu'un câble HDMI sur l'ampli-tuner AV.

- Avant d'effectuer des branchements AV, lisez les manuels d'utilisation fournis par les fabricants de vos appareils audiovisuels.
- Ne branchez pas le cordon d'alimentation tant que vous n'avez pas terminé et contrôlé tous les branchements audiovisuels.

- Insérez les fiches à fond afin d'établir un bon contact (de mauvais branchements peuvent causer des parasites ou des dysfonctionnements).

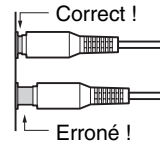

- Afin de prévenir les interférences, tenez les câbles audio et vidéo éloignés des cordons d'alimentation et des câbles d'enceinte.

Câbles et prises AV

■ HDMI

Les branchements HDMI peuvent acheminer des signaux numériques vidéo et audio.



■ Vidéo composite

Les prises vidéo composite séparent les signaux de luminance (Y) et les signaux de différence de couleur (Pb, Pr), et offre ainsi une image d'une qualité optimale (certains fabricants de téléviseurs signalent différemment leurs prises vidéo composite).

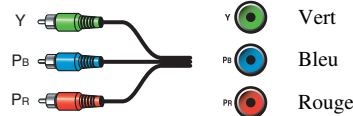

■ RVB analogique

Il s'agit d'une interface analogique conventionnelle permettant de raccorder un ordinateur et un périphérique d'affichage (également appelée D-Sub ou D-subminiature).



■ Vidéo composite

La vidéo composite est couramment utilisée sur les téléviseurs, les magnétoscopes et autres équipements vidéo.



■ Audio numérique optique

Les branchements numériques optiques vous permettent de profiter d'un son numérique tel que le PCM^{*2}, Dolby Digital ou DTS. La qualité audio est similaire à celle obtenue avec un branchement coaxial.



■ Audio numérique coaxial

Les branchements numériques coaxiaux vous permettent de profiter d'un son numérique tel que le PCM^{*2}, Dolby Digital ou DTS. La qualité audio est similaire à celle obtenue avec un branchement optique.



■ Audio analogique (RCA)

Les branchements audio analogiques (RCA) acheminent des signaux audio analogiques.



*2 Les taux d'échantillonnage disponibles pour les signaux d'entrée PCM sont de 32/44,1/48/88,2/96 kHz. Les taux de 176,4 et 192 kHz sont également pris en charge avec les connexions HDMI.

Remarque

- L'ampli-tuner AV ne prend pas en charge les prises PÉRITEL.
- Les prises numériques optiques de l'ampli-tuner AV sont dotées de couvercles de protection qui s'ouvrent lorsqu'une fiche optique est insérée et se referment lorsque ladite fiche est retirée. Insérez les fiches à fond.

Mise en garde

- Afin de ne pas endommager le couvercle de protection, tenez la fiche optique droite lorsque vous l'insérez ou la retirez.

Branchement d'appareils au moyen d'un câble HDMI

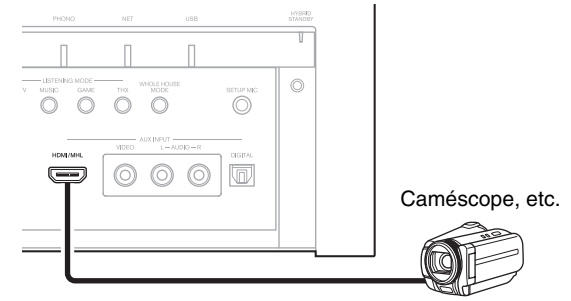
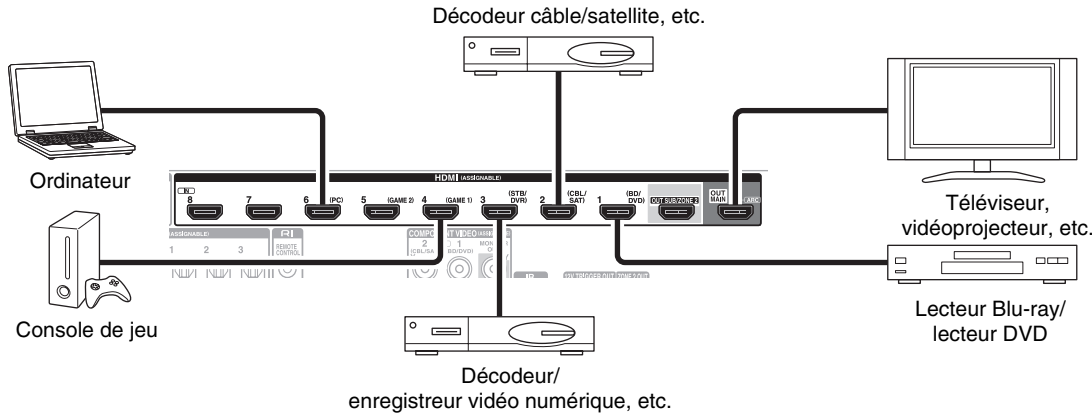

- Si votre TV ne prend pas en charge le canal de retour audio (ARC - Audio Return Channel), vous devez connecter un câble numérique optique ainsi qu'un câble HDMI sur l'ampli-tuner AV.
- Lorsque vous écoutez les données audio lues par un appareil HDMI via l'ampli-tuner AV, réglez l'appareil HDMI de manière à ce que les signaux vidéo puissent être vus sur l'écran du téléviseur (sur le téléviseur, sélectionnez l'entrée de l'appareil HDMI branchée sur l'ampli-tuner AV). Si le téléviseur est éteint ou s'il est réglé sur une autre source d'entrée, aucun son ne sera émis par l'ampli-tuner AV ou le son émis risque d'être coupé.

Branchez vos appareils sur les prises appropriées. Les affectations par défaut des entrées sont indiquées ci-dessous.
 ✓ : l'attribution peut être modifiée (→ [page 63](#)).

Prise	Appareils	
IN1	Lecteur Blu-ray/lecteur DVD	✓
IN2	Décodeur câble/satellite, etc.	✓
IN3	Décodeur/enregistreur vidéo numérique, etc.	✓
IN4	Console de jeu	✓
IN5	Console de jeu	✓
IN6	Ordinateur	✓
IN7	Autres appareils	✓
IN8	Autres appareils	✓
Avant	Caméscope, etc.	
OUT MAIN	TV	
OUT SUB	Projecteur, etc.	

Consultez aussi :

- « Conseil de connexion et trajet du signal vidéo » (→ [page 110](#))
- « Utilisation d'un téléviseur, d'un lecteur ou d'un enregistreur compatible RIHD » (→ [page 114](#))
- « À propos de l'interface HDMI » (→ [page 116](#))

Conseil

- Pour écouter l'audio d'un appareil connecté via HDMI aux enceintes de votre TV, activez « **Transmission HDMI** » (→ [page 83](#)) et réglez l'ampli-tuner AV sur le mode veille.

Remarque

- Dans le cas de lecteurs de disques Blu-ray/DVD, si aucun son n'est diffusé après avoir suivi la procédure mentionnée ci-dessus, réglez les paramètres audio HDMI de vos lecteurs Blu-ray/DVD sur PCM.

■ Fonction de canal audio de retour (ARC)

La fonction de canal audio de retour (ARC) permet aux téléviseurs compatibles HDMI d'envoyer le flux audio sur le port **HDMI OUT MAIN** de l'ampli-tuner AV.

- Vous pouvez utiliser cette fonction si :
 - votre téléviseur est compatible ARC et que
 - le sélecteur d'entrée **TV/CD** est sélectionné et que
 - « **HDMI Contrôle(RIHD)** » est réglé sur « **Activé** » (→ [page 82](#)) et que
 - « **Canal de retour audio** » est réglé sur « **Auto** » (→ [page 83](#)).

■ MHL (Lien mobile haute définition)

Parce que la liaison MHL (Lien mobile haute définition) est prise en charge, l'entrée **AUX** (avant) vous permet d'offrir des vidéos haute définition à partir d'un dispositif mobile connecté.



Raccordement de vos appareils

Les menus OSD apparaissent uniquement si le téléviseur est branché sur **HDMI OUT MAIN**. Si votre téléviseur est branché à d'autres sorties vidéo, utilisez l'affichage de l'ampli-tuner AV lorsque vous modifiez les paramètres.

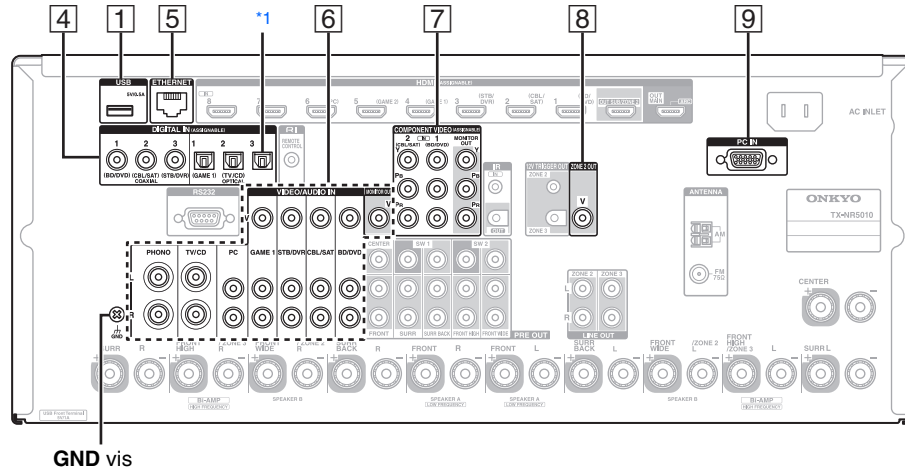
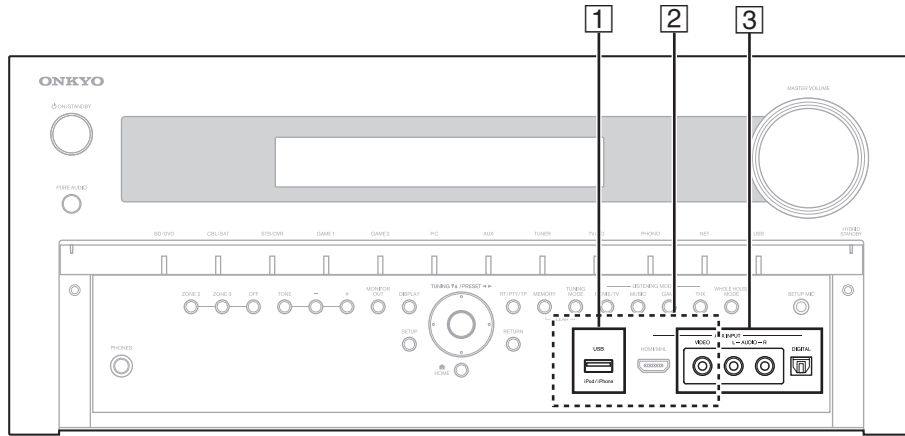

GND vis

Branchez vos appareils sur les prises appropriées. Les affectations par défaut des entrées sont indiquées ci-dessous. Consultez « Conseil de connexion et trajet du signal vidéo » pour toute information complémentaire (→ [page 110](#)).

✓ : l'attribution peut être modifiée (→ [page 64](#)).

N°	Prise/port	Appareils
1	USB*2*3	iPod/iPhone, lecteur MP3, clé USB à mémoire flash
2	USB, AUX INPUT VIDEO*4	iPod/iPhone (lecture vidéo)
3	AUX INPUT VIDEO	Caméscope, etc
	AUDIO L/R	
	DIGITAL	
4	DIGITAL IN	
	COAXIAL 1 (BD/DVD)	Lecteur Blu-ray/lecteur DVD ✓
	COAXIAL 2 (CBL/SAT)	Décodeur câble/satellite, etc. ✓
	COAXIAL 3 (STB/DVR)	Décodeur/enregistreur vidéo numérique, etc ✓
	OPTICAL 1 (GAME 1)	Consoles de jeu ✓
	OPTICAL 2 (TV/CD)	Téléviseur, lecteur CD ✓
	OPTICAL 3*1	Autres éléments ✓
5	ETHERNET	Routeur
6	MONITOR OUT	Téléviseur, vidéoprojecteur, etc.
	BD/DVD IN	Lecteur Blu-ray/lecteur DVD
	CBL/SAT IN	Décodeur câble/satellite, etc.
	STB/DVR IN	Décodeur/enregistreur vidéo numérique, etc
	GAME 1 IN	Console de jeu, station d'accueil RI
	PC IN	Ordinateur
	TV/CD IN	TV, lecteur CD, platine à cassette, MD, CD-R, platine disque*5, station d'accueil RI
	PHONO IN	Platine disque*5

↳ À suivre



N°	Prise/port	Appareils	
7	COMPONENT VIDEO		
	MONITOR OUT	Téléviseur, vidéoprojecteur, etc.	
	IN 1 (BD/DVD)	Lecteur Blu-ray/lecteur DVD, station d'accueil RI	✓
	IN 2 (CBL/SAT)	Décodeur câble/satellite, station d'accueil RI, etc.	✓
8	ZONE 2 OUT	Téléviseur, vidéoprojecteur, etc.	
9	PC IN*6	Ordinateur	

Remarque

- *1 TX-NR5010 uniquement.
- *2 Ne raccordez pas le port **USB** de l'ampli-tuner AV sur un port USB de votre ordinateur. Il n'est pas possible de lire la musique qui se trouve sur votre ordinateur de cette manière via l'ampli-tuner AV.
- *3 Seule l'entrée USB du panneau avant est compatible avec les iPod/iPhone.
- *4 Lorsque l'entrée **USB** est sélectionnée, vous pouvez entrer des signaux vidéo à partir de la prise **AUX INPUT VIDEO**. Les signaux vidéo entrés à partir de **AUX INPUT VIDEO** sont restitués depuis **MONITOR OUT V, COMPONENT VIDEO MONITOR OUT** et les prises de sortie HDMI. Sélectionnez qui de **COMPONENT VIDEO MONITOR OUT** et des prises de sortie HDMI restituera le signal vidéo dans le réglage « **Sortie écran** » (→ [page 62](#)).
- *5 Raccordez une platine disque (MM) qui possède un amplificateur de puissance phono intégré au **TV/CD IN**, ou raccordez-la au **PHONO IN** avec l'amplificateur de puissance phono éteint. Si votre platine disque (MM) ne possède pas d'amplificateur de puissance phono, branchez-la sur **PHONO IN**. Si votre platine disque possède une cellule à bobine mobile (MC), vous aurez besoin d'un préamplificateur MC du commerce ou d'un transformateur MC pour la brancher sur **PHONO IN**. Consultez le manuel de votre platine disque pour plus de détails.
Si votre platine disque a un conducteur de terre, branchez-le à la vis **GND** de l'ampli-tuner AV. Avec certaines platines disques, le branchement au conducteur de terre risque de produire un ronflement audible. Si ceci se produit, débranchez-le.

*6 Lorsque vous connectez votre ordinateur personnel à **PC IN** et que vous sélectionnez le sélecteur d'entrée **PC**, la vidéo de l'ordinateur est reproduite depuis les sorties HDMI. Toutefois, si vous avez affecté les entrées HDMI au sélecteur d'entrée **PC**, l'ampli-tuner AV émettra des signaux à partir des entrées HDMI au lieu de **PC IN**, en fonction de l'ordre de priorité HDMI > vidéo composant > PC IN (RVB analogique). Pour obtenir la sortie des signaux à partir de **PC IN**, sélectionnez « - - - - » pour « **PC** » dans le réglage « **Entrée HDMI** » (→ [page 63](#)).

- Avec une connexion [4], vous pouvez bénéficier du mode Dolby Digital et DTS. (Pour écouter aussi en Zone 2/3, utilisez [4] et [6].)
- Avec une connexion [6], vous pouvez profiter d'une vidéo analogique en provenance d'appareils externes alors que vous vous trouvez en Zone 2.
- Avec une connexion [6], vous pouvez profiter d'une audio en provenance d'appareils externes alors que vous vous trouvez en zone 2/3.
- Si votre Lecteur Blu-ray/lecteur DVD dispose des sorties stéréo principale et multicanal, assurez-vous de brancher la sortie stéréo principale à l'aide de la connexion [6].



Branchement des antennes

Cette section explique comment brancher l'antenne FM intérieure et l'antenne cadre AM.

L'ampli-tuner AV ne captera aucun signal radio sans antenne, c'est pourquoi vous devez brancher une antenne pour pouvoir utiliser le tuner.

(Modèles nord-américains)

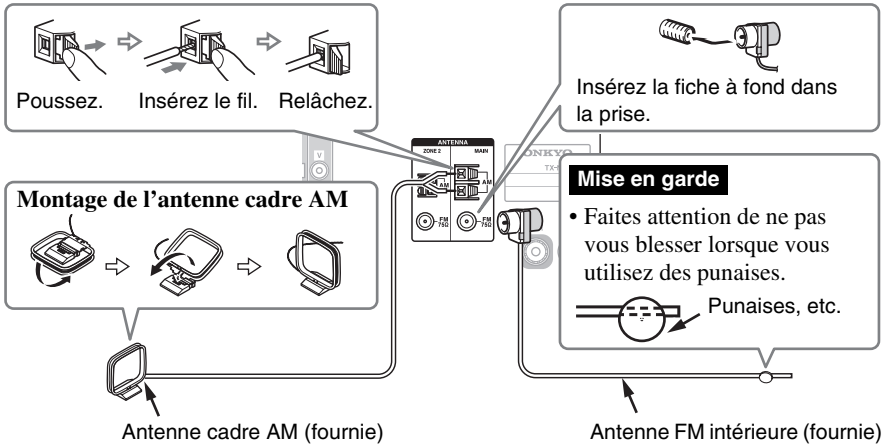

(Modèles européens)

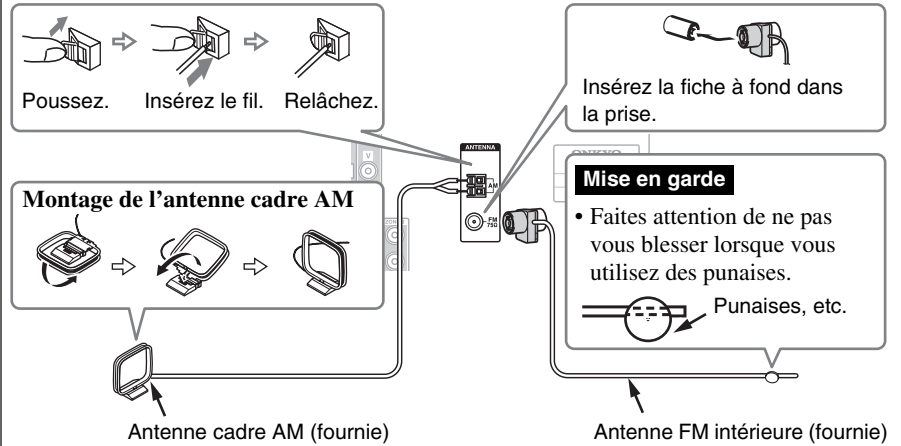

Conseil

- Si vous souhaitez sélectionner différentes stations de radio pour la pièce principale et la Zone 2 respectivement, connectez l'antenne FM intérieure ou l'antenne cadre AM à la prise **ZONE 2 FM ANTENNA** ou à la borne **ZONE 2 AM ANTENNA**.

Remarque

- Une fois votre ampli-tuner AV prêt à être utilisé, vous devrez rechercher une station de radio et positionner l'antenne de manière à obtenir la meilleure réception possible.
- Maintenez l'antenne cadre AM aussi éloignée que possible de votre ampli-tuner AV, de votre téléviseur, des câbles d'enceinte et des cordons d'alimentation.

Conseil

- Si vous ne parvenez pas à obtenir une bonne réception avec l'antenne FM intérieure fournie, essayez d'utiliser une antenne FM extérieure vendue séparément.
- Si vous ne parvenez pas à obtenir une bonne réception avec l'antenne AM intérieure fournie, essayez d'utiliser une antenne AM extérieure vendue séparément.

Raccordement d'appareils Onkyo RI

- 1 Assurez-vous que chaque appareil Onkyo est raccordé au moyen d'un câble audio analogique (connexion 6 dans les exemples d'installation) (→ page 21).
- 2 Établissez la connexion **RI** (voir l'illustration).
- 3 Si vous utilisez une station d'accueil **RI** ou une platine à cassette, modifiez le réglage du paramètre Affichage d'entrée (→ page 53).

Avec la fonction **RI** (Remote Interactive), vous pouvez utiliser les fonctions spéciales suivantes :

■ Mise sous tension automatique

Lorsque vous lancez la lecture sur un appareil raccordé via une connexion **RI** et si l'ampli-tuner AV est en mode veille, l'ampli-tuner AV s'allumera automatiquement et sélectionnera cet appareil comme source d'entrée.

■ Changement direct

Lorsque vous lancez la lecture sur un appareil raccordé via une connexion **RI**, l'ampli-tuner AV sélectionne automatiquement cet appareil comme source d'entrée.

■ Système désactivé

Lorsque vous désactivez l'ampli-tuner AV, les appareils s'éteignent automatiquement.

■ Télécommande

Vous pouvez utiliser la télécommande de l'ampli-tuner AV pour commander vos autres appareils Onkyo compatibles **RI**, en pointant la télécommande vers le capteur de télécommande de l'ampli-tuner AV au lieu de la pointer vers l'appareil. Vous devez tout d'abord saisir le code de télécommande approprié (→ page 95).

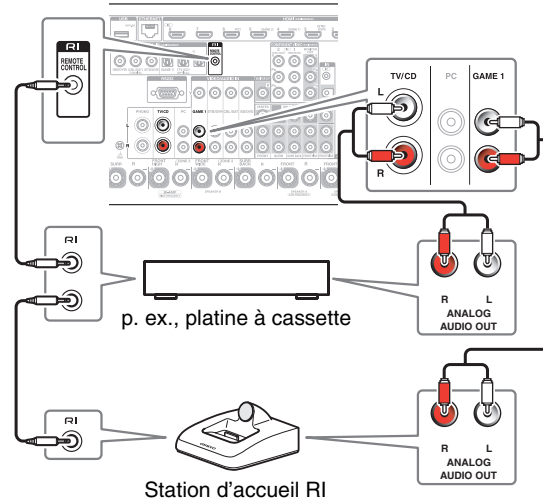

Remarque

- N'utilisez que des câbles **RI** pour effectuer les branchements **RI**. Des câbles **RI** sont fournis avec les appareils Onkyo.
- Certains appareils possèdent deux prises **RI**. Vous pouvez raccorder l'une ou l'autre à l'ampli-tuner AV. L'autre prise est destinée à raccorder d'autres appareils compatibles **RI**.
- Ne raccordez que des appareils Onkyo aux prises **RI**. Le branchement d'appareils d'autres marques risque de provoquer un dysfonctionnement.
- Certains appareils ne prennent pas en charge toutes les fonctions **RI**. Consultez les manuels d'utilisation fournis avec vos appareils Onkyo.
- Lorsque la zone 2/3 est activée, les fonctions **RI** Système désactivé/Mise sous tension automatique et Changement direct ne sont pas disponibles.

Branchement du cordon d'alimentation

- 1 Branchez le cordon d'alimentation fourni sur la prise AC INLET de l'ampli-tuner AV.

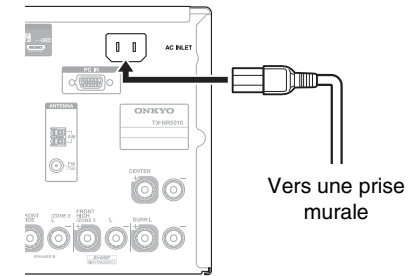

- 2 Insérez la fiche du cordon d'alimentation dans une prise murale.

Remarque

- Avant de brancher le cordon d'alimentation, branchez toutes vos enceintes et tous vos appareils audiovisuels.
- La mise sous tension de l'ampli-tuner AV peut entraîner une surtension passagère pouvant se ressentir sur les autres appareils électriques branchés sur le même circuit. Si cela pose un problème, branchez l'ampli-tuner AV sur un circuit différent.
- N'utilisez pas de cordon d'alimentation autre que celui fourni avec l'ampli-tuner AV. Le cordon d'alimentation fourni est exclusivement destiné à être utilisé avec l'ampli-tuner AV et ne doit pas être utilisé avec un autre appareil.
- Ne débranchez jamais le cordon d'alimentation de l'ampli-tuner AV lorsque l'autre extrémité est branchée sur une prise murale. Vous risqueriez de vous électrocuter. Commencez toujours par débrancher l'extrémité du cordon d'alimentation branchée à la prise murale, puis débranchez l'extrémité branchée à l'ampli-tuner AV.

Mise sous/hors tension de l'Ampli-tuner AV

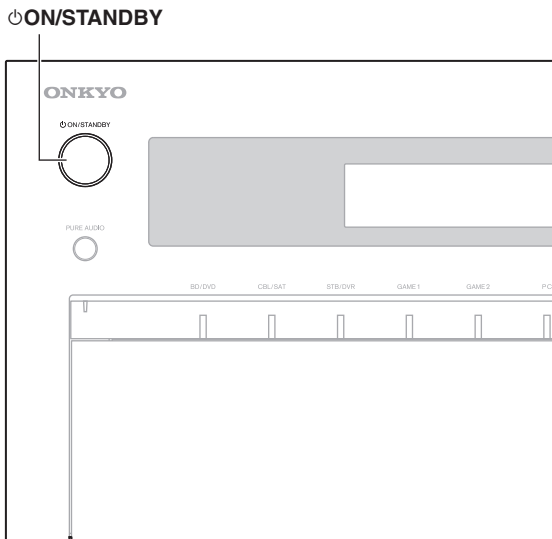

Mise sous tension

- 1 Appuyez sur **ON/STANDBY** du panneau avant.
ou

Appuyez sur **RECEIVER**, puis sur **RECEIVER** sur la télécommande.

L'ampli-tuner AV s'allume ainsi que l'écran d'informations.

Extinction

- 1 Appuyez sur **ON/STANDBY** du panneau avant.
ou

Appuyez sur **RECEIVER**, puis sur **RECEIVER** sur la télécommande.

L'ampli-tuner AV se met en mode veille. Pour éviter d'avoir un son trop fort lorsque vous allumez l'ampli-tuner AV, baissez toujours le volume sonore avant d'éteindre l'appareil.

Conseil

- L'indicateur **HYBRID STANDBY** peut s'allumer en fonction de l'état des paramètres (→ [page 61](#)).
- Pour toute information complémentaire sur le réglage de l'alimentation, consultez « Mise en veille automatique » (→ [page 84](#)).

■ Un fonctionnement parfait en quelques étapes simples (Configuration initiale)

Pour garantir un fonctionnement parfait, voici quelques étapes simples qui vous aideront à configurer l'ampli-tuner AV avant que vous ne l'utilisiez pour la première fois. Ces réglages ne doivent être faits qu'une seule fois. Consultez « Configuration initiale » pour toute information complémentaire (→ [page 26](#)).

■ La fenêtre « Mise à jour du firmware disponible » s'affiche.

Lorsqu'une nouvelle version du micrologiciel est disponible, la fenêtre de notification « **Mise à jour du firmware disponible** » s'affiche. Cette notification n'apparaît que lorsque l'ampli-tuner AV est connecté à votre réseau domestique (→ [page 117](#)). Pour exécuter la mise à jour du micrologiciel, suivre les instructions à l'écran.

Utiliser les boutons **▲/▼** et **ENTER** sur l'ampli-tuner AV ou la télécommande pour choisir une des options.

▶ Mettre à jour maintenant :

Commence la mise à jour du micrologiciel.
Se référer à « Mise à jour du logiciel » (→ [page 106](#)).

▶ Me le rappeler plus tard :

La notification de mise à jour s'affichera à nouveau la prochaine fois que vous mettez l'ampli-tuner AV sur ON.

▶ Ne plus me le rappeler :

Désactive la notification automatique de mise à jour.

Conseil

- La fenêtre de notification de mise à jour peut être activée ou rendue inactive via « Avis de mise à jour » (→ [page 85](#)).



Configuration initiale

Cette section explique les réglages que vous devez effectuer avant d'utiliser l'ampli-tuner AV pour la toute première fois. Un assistant d'installation s'affiche lors de la première utilisation pour vous permettre d'effectuer ces réglages.

Les menus OSD apparaissent uniquement si le téléviseur est branché sur HDMI OUT MAIN.

Sélection de la langue pour les menus de configuration OSD

Ce réglage détermine la langue utilisée pour les menus de configuration OSD. Consultez « **Langue(Language)** » dans « **Configuration OSD** » (→ [page 82](#)).

Conseil

- Un clic sur **HOME** fermera l'assistant d'installation. Pour redémarrer l'installation initiale, sélectionnez « **Configuration initiale** » dans le menu « **Configuration du matériel** » (→ [page 85](#)).

Après avoir sélectionné la langue pour les menus OSD, un écran de bienvenue s'affiche.

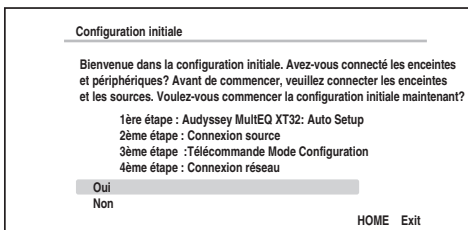

- 1 Utilisez ▲/▼ sur l'ampli-tuner AV ou la télécommande pour choisir une des options, et ensuite appuyez sur **ENTER**.

► Oui :

Poursuit avec « **Audyssey MultEQ XT32: Auto Setup** ».

► Non :

Ignore les réglages et termine l'installation initiale. L'assistant d'installation va sur « **Terminer l'installation initiale** » (→ [page 27](#)). Pour redémarrer l'installation initiale, sélectionnez « **Configuration initiale** » dans le menu « **Configuration du matériel** » (→ [page 85](#)).

Audyssey MultEQ XT32: Auto Setup

Cette étape permet la configuration automatique des enceintes.

- 1 Utilisez ▲/▼ pour sélectionner une option, puis appuyez sur **ENTER**.

► Le faire maintenant :

L'installation automatique des enceintes s'effectue en suivant les instructions à l'écran. Consultez l'étape 2 de la « **Utilisation de la configuration automatique des enceintes** » (→ [page 41](#)). Lorsque ce réglage est terminé, l'assistant d'installation poursuit avec « **Connexion source** ».

► Le faire plus tard :

Ignore ce réglage. Appuyez sur **ENTER**, puis passez à « **Connexion source** ».

Connexion source

Cette étape permet de vérifier les branchements des composants sources.

- 1 Utilisez ▲/▼ pour sélectionner une option, puis appuyez sur ENTER.**
 - ▶ **Oui, continuer :**
Effectue les vérifications.
 - ▶ **No, ignorer :**
Ignore cette étape et passe à « **Télécommande Mode Configuration** ».
- 2 Choisissez le sélecteur d'entrée pour lequel vous souhaitez vérifier le branchement et appuyez sur ENTER.**
L'image de la source correspondante doit s'afficher à l'écran accompagnée d'une invite de vérification.
- 3 Lorsque vous y êtes invité, utilisez ▲/▼ pour sélectionner une option, puis appuyez sur ENTER.**
 - ▶ **Oui :**
Confirme que la source est correctement affichée.
 - ▶ **Non :**
Affiche un rapport d'erreurs. Suivez les instructions de dépannage et revérifiez la source.
- 4 Utilisez ▲/▼ pour sélectionner une option, puis appuyez sur ENTER.**
 - ▶ **Oui :**
Revient à l'étape 2.
 - ▶ **Non, terminer la vérification :**
L'assistant d'installation poursuit avec « **Télécommande Mode Configuration** ».

Télécommande Mode Configuration

Dans cette étape, vous pouvez entrer les codes de la télécommandes pour les appareils que vous souhaitez faire fonctionner.

- 1 Utilisez ▲/▼ pour sélectionner une option, puis appuyez sur ENTER.**
 - ▶ **Oui :**
Permet l'entrée du code de la télécommande. Consultez l'étape 5 de la « Recherche des codes de télécommande » (→ [page 93](#)).
 - ▶ **No, ignorer :**
Ignore cette étape et passe à « **Connexion réseau** ».
- 2 Lorsque vous avez terminé, sélectionnez une des options suivantes, puis appuyez sur ENTER.**
 - ▶ **Oui, terminer :**
L'assistant d'installation poursuit avec « **Connexion réseau** ».
 - ▶ **Non, pas encore :**
Vous pouvez entrer d'autres codes de télécommande.

Connexion réseau

Cette étape permet de vérifier votre connexion réseau.

- 1 Utilisez ▲/▼ pour sélectionner une option, puis appuyez sur ENTER.**
 - ▶ **Oui :**
Effectue les vérifications.
 - ▶ **No, ignorer :**
Ignore cette étape et termine l'installation initiale.

- 2 Suivez les instructions à l'écran pour effectuer une vérification du réseau.**

La vérification est terminée lorsque le message « **Connexion réussie.** » s'affiche au centre de l'écran. Appuyez sur **ENTER** pour terminer l'installation initiale.

Conseil

- Si vous avez sélectionné « **sans fil (Option)** », vous devez configurer l'adaptateur sans fils disponible en option. Pour plus de détails, consultez le manuel d'instructions fourni avec votre adaptateur sans fils (UWF-1).

- 3 Si un message d'erreurs s'affiche, sélectionnez une des options suivantes, puis appuyez sur ENTER.**

- ▶ **Nouvel essai :**
Lance à nouveau la vérification.
- ▶ **Non, le faire plus tard :**
Ignore cette étape et termine l'installation initiale. L'assistant d'installation va sur « Terminer l'installation initiale ».

Terminer l'installation initiale

Cette étape permet de terminer le processus d'installation initiale.

- 1 Appuyez sur ENTER.**
Pour redémarrer l'installation initiale, sélectionnez « **Configuration initiale** » dans le menu « **Configuration du matériel** » (→ [page 85](#)).

Lecture

Les menus OSD apparaissent uniquement si le téléviseur est branché sur les sorties HDMI. Si votre téléviseur est branché à d'autres sorties vidéo, utilisez l'affichage de l'ampli-tuner AV lorsque vous modifiez les paramètres.

Cette section décrit la procédure d'utilisation de la télécommande, sauf mention contraire.

Lecture depuis l'appareil raccordé

■ Utilisation à l'aide de la télécommande



1 Appuyez sur le bouton **RECEIVER**, puis sur le bouton **INPUT SELECTOR**.

2 Lancez la lecture sur l'appareil source.

Consultez aussi :

- « Lecture à partir d'un iPod/iPhone via USB » (→ [page 30](#))
- « Lecture à partir d'un périphérique USB » (→ [page 31](#))
- « Écoute de la webradio vTuner » (→ [page 31](#))
- « Enregistrer une autre radio en ligne » (→ [page 32](#))
- « Lecture de fichiers musicaux à partir d'un serveur (DLNA) » (→ [page 33](#))
- « Lecture distante » (→ [page 34](#))
- « Lecture de fichiers musicaux à partir d'un dossier partagé » (→ [page 35](#))
- « Écoute de la radio AM/FM » (→ [page 36](#))
- « Lecture audio et vidéo à partir de sources différentes » (→ [page 40](#))
- « Lecture sur iPod/iPhone via une station d'accueil Onkyo » (→ [page 91](#))
- « Commande d'autres appareils » (→ [page 93](#))

3 Pour ajuster le volume, utilisez **VOL ▲/▼**.

4 Sélectionnez un mode d'écoute et profitez de la musique !

Consultez aussi :

- « Utilisation des modes d'écoute » (→ [page 44](#))
- « Modification du programme sonore » (→ [page 74](#))

■ Utilisation de l'ampli-tuner AV

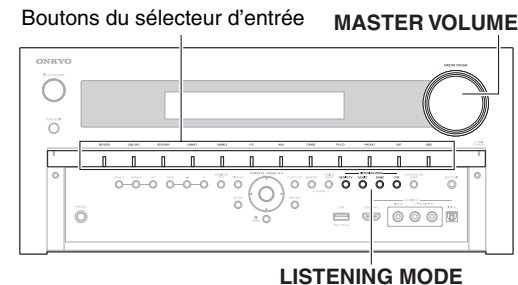

1 Utilisez les boutons du sélecteur d'entrée pour sélectionner la source d'entrée.

2 Lancez la lecture sur l'appareil source.

3 Pour ajuster le volume, utilisez la commande **MASTER VOLUME**.

4 Sélectionnez un mode d'écoute et profitez de la musique !

■ Économiseur d'écran

Si aucun signal vidéo n'est présent sur la source d'entrée actuelle et qu'aucune opération n'est effectuée au cours d'un laps de temps défini (trois minutes par défaut), un économiseur d'écran est activé automatiquement.

Conseil

- La durée jusqu'à ce que l'économiseur d'écran s'active peut être modifiée dans le paramètre « **Économiseur d'écran** » (→ [page 82](#)).
- L'écran reviendra à son état précédent si l'ampli-tuner AV est opéré.



Commande du contenu de périphériques USB ou réseau

Appuyez d'abord sur **USB** ou **NET**.



- ① **TOP MENU**
Ce bouton permet d'afficher le menu principal pour chaque média ou service.
- ② **▲/▼ et ENTER**
Ces boutons permettent d'accéder aux menus.
◀/▶
Ce bouton permet de parcourir les pages.
PLAYLIST ◀/▶
En mode standard (iPod/iPhone), ce bouton permet de sélectionner des listes de lecture.
- ③ ▶
Ce bouton permet de commencer la lecture.
- ④ ◀◀
Ce bouton permet de sélectionner le début du morceau en cours de lecture. Appuyer deux fois sur ce bouton permet de sélectionner le morceau précédent.
- ⑤ ◀◀
Ce bouton permet de revenir rapidement en arrière sur le morceau en cours.
- ⑥ ||
Ce bouton permet de mettre la lecture en pause.
- ⑦ **SEARCH**
Vous pouvez basculer entre l'écran de lecture et l'écran de la liste pendant la lecture.
- ⑧ **DISPLAY**
Ce bouton fait défiler en lecture les informations sur les morceaux.
Appuyer sur ce bouton pendant que l'écran de liste est affiché pour retourner à l'écran de lecture.
- ⑨ **ALBUM +/-**
En mode standard (iPod/iPhone), ce bouton permet de sélectionner des albums.
- ⑩ **MENU**
Ce bouton permet d'afficher le menu des services de webradio.
- ⑪ **RETURN**
Ce bouton permet de revenir au menu précédent.
- ⑫ ▶▶
Ce bouton permet de sélectionner le morceau suivant.

- ⑬ ▶▶
Ce bouton permet d'avancer rapidement sur le morceau en cours.
- ⑭ ■
Ce bouton permet d'arrêter la lecture.
- ⑮ **MODE**
Vous pouvez commuter entre le mode standard et le mode étendu (iPod/iPhone).
- ⑯ **RANDOM**
Ce bouton permet d'utiliser la lecture aléatoire.
- ⑰ **REPEAT**
Appuyez sur ce bouton à plusieurs reprises pour parcourir les modes de répétition.

Conseil

- Consultez « Commande d'autres appareils » pour le fonctionnement d'autres appareils (→ [page 93](#)).













Remarque

- Les boutons que vous pouvez utiliser diffèrent en fonction des périphériques et des médias utilisés pour la lecture.



Description des icônes de l'afficheur

Cette section décrit les icônes qui s'affichent à l'écran de l'ampli-tuner AV pendant la lecture du support.

icône	Description
	Dossier
	Piste
	Lecture
	Pause
	Avance rapide
	Retour rapide
	Artiste
	Album
	Répéter une piste
	Répéter un dossier (périphérique USB)
	Répéter
	Aléatoire
	Album aléatoire (iPod/iPhone)

Lecture à partir d'un iPod/iPhone via USB

Les menus OSD apparaissent uniquement si le téléviseur est branché sur les sorties HDMI.

Cette section explique comment lire des fichiers musicaux/vidéo sur un iPod/iPhone.

Modèles d'iPod/iPhone compatibles

Fait pour :

iPod touch (1ère, 2ème, 3ème et 4ème génération), iPod classic, iPod nano (2ème, 3ème, 4ème, 5ème et 6ème génération), iPhone 4S, iPhone 4, iPhone 3GS, iPhone 3G, iPhone

1 Appuyez à plusieurs reprises sur **USB** pour sélectionner l'entrée « USB(avant) ».

Conseil

- La même opération peut être accomplie en choisissant « **USB** » dans le menu principal.

2 Raccordez le câble USB fourni avec l'iPod/iPhone sur le port **USB** à l'avant de l'ampli-tuner AV.

Lors de la lecture du contenu de votre iPod/iPhone, le message « **Connecting...** » s'affiche à l'écran de l'ampli-tuner AV.

Le témoin **USB** s'allume. Il clignote si l'ampli-tuner AV ne peut pas lire à partir de l'iPod/iPhone.

Conseil

- Lors de la connexion de votre iPod/iPhone à l'aide d'un câble USB, nous vous recommandons d'utiliser un câble USB d'origine d'Apple Inc.

3 Appuyez à plusieurs reprises sur **MODE** pour commuter sur le mode Étendu (musique) ou mode étendu (vidéo).

Une liste du contenu de votre modèle d'iPod/iPhone s'affiche.

Conseil

- Si vous voulez commander l'appareil à l'aide de votre iPod/iPhone ou de votre télécommande, appuyez plusieurs fois sur **MODE** pour passer en mode standard.
- Lorsque vous déconnectez l'iPod/iPhone, l'ampli-tuner AV enregistre le mode en cours. Cela signifie que si vous vous déconnectez lorsque vous êtes en mode Étendu (musique), l'ampli-tuner AV démarre en mode Étendu (musique) lors de la prochaine connexion à l'iPod/iPhone.

4 Utilisez **▲/▼** pour sélectionner un dossier, puis appuyez sur **ENTER** pour l'ouvrir.

Conseil

- Vous pouvez également utiliser les touches **▲/▼**, entrée (au milieu) et **TUNING MODE** sur le panneau avant. **TUNING MODE** vous permet de commuter entre les modes.

5 Utilisez **▲/▼** pour sélectionner un fichier musical/vidéo, puis appuyez sur **ENTER** ou **▶** pour démarrer la lecture.

Remarque

- Tant que le message « **Connecting...** » s'affiche à l'écran de l'ampli-tuner AV, ne déconnectez pas le câble USB fourni avec votre iPod/iPhone ou le périphérique USB du port **USB**.
- Si vous raccordez un iPod ou un iPhone au port **USB**, aucun son n'est reproduit par la prise du casque.

Commandes en mode Étendu (musique)

Les informations de contenu musical sont affichées (listes), et vous pouvez commander le contenu musical tout en regardant l'écran.

Liste de l'écran supérieur :

liste de lecture, artistes, albums, genres, morceaux, compositeurs, morceaux aléatoires, morceau en cours de lecture.

Remarque

- Dans ce mode, le contenu vidéo ne s'affiche pas, même s'il est entré à partir de la prise **AUX INPUT VIDEO** placée sur le panneau avant de l'ampli-tuner AV.

Commandes en mode Étendu (vidéo)

Les informations de contenu vidéo sont affichées (listes), et vous pouvez commander le contenu vidéo tout en regardant l'écran.

Liste de l'écran supérieur :

Films, vidéos musicales, émissions de télévision, podcasts vidéo, locations.

Remarque

- Pour afficher le contenu vidéo de votre iPod/iPhone, raccordez-le au port **USB** et à la prise **AUX INPUT VIDEO** située sur le panneau avant de l'ampli-tuner AV, à l'aide du câble AV composite Apple.
- Selon le modèle et la génération de votre iPod/iPhone, il est possible que les éléments affichés varient et la prise en charge du mode Étendu (vidéo) n'est pas garantie.

Commandes en mode standard

Les informations de contenu ne s'affichent pas, mais peuvent être utilisées à l'aide de l'iPod/iPhone ou de la télécommande.

Lecture à partir d'un périphérique USB

Les menus OSD apparaissent uniquement si le téléviseur est branché sur les sorties HDMI.

Cette section explique comment lire des fichiers musicaux à partir d'un périphérique USB (par exemple, des clés USB à mémoire flash et des lecteurs MP3).

Consultez aussi :

- « Fonctionnalités réseau/USB » (→ [page 117](#)).

- 1 Appuyez à plusieurs reprises sur USB pour sélectionner l'entrée « USB(avant) » ou l'entrée « USB(arrière) ».**
- 2 Branchez votre périphérique USB sur le port USB de l'ampli-tuner AV.**
Le témoin **USB** s'allume. Il clignote si l'ampli-tuner AV ne peut pas lire sur le périphérique USB.
- 3 Appuyez sur ENTER.**
Une liste du contenu de votre périphérique s'affiche. Pour ouvrir un dossier, utilisez **▲/▼** pour le sélectionner, puis appuyez sur **ENTER**.
- 4 Utilisez ▲/▼ pour sélectionner un fichier musical, puis appuyez sur ENTER ou ► pour démarrer la lecture.**

Remarque

- Tant que le message « **Connecting...** » s'affiche à l'écran de l'ampli-tuner AV, ne déconnectez pas le câble USB fourni avec votre iPod/iPhone ou le périphérique USB du port **USB**.

Écoute de la webradio vTuner

Vous devez brancher l'ampli-tuner AV à votre réseau domestique (→ [page 117](#)). Les menus OSD apparaissent uniquement si le téléviseur est branché sur les sorties HDMI.

Le service de radio en ligne vTuner est un site portail qui présente des stations de radio du monde entier.

Vous pouvez rechercher des stations par catégorie comme le genre ou la localisation. L'ampli-tuner AV offre ce service préinstallé.

1 Appuyez sur NET.

L'écran de service réseau s'affiche et le témoin **NET** s'allume. S'il clignote, vérifiez que le câble Ethernet est fermement branché sur l'ampli-tuner AV.

Conseil

- La même opération peut être accomplie en choisissant « **Service réseau** » dans le menu principal.

2 Utilisez ▲/▼/◀/▶ pour sélectionner « vTuner Internet Radio », puis appuyez sur ENTER.

3 Utilisez ▲/▼ pour sélectionner un programme, puis appuyez sur ENTER.

La lecture commence.

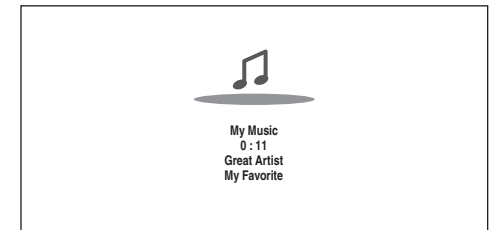

Conseil

- Vous pouvez trouver des stations du même genre que celle que vous écoutez. Pendant la lecture, appuyez sur le bouton **MENU** sur la télécommande, choisissez « **Stations similaires à celle-ci** » et appuyez sur la touche **ENTER**.

■ Ajout des stations de la webradio vTuner aux favoris

Il y a deux façons d'enregistrer des stations spécifiques de radio en ligne (programmes) vTuner.

Ajouter à My Favorites

Le programme choisi sera ajouté à « **My Favorites** » sur l'écran de service réseau, qui apparaît en appuyant sur la touche **NET** de la télécommande.

1. Appuyez sur la touche **MENU** lorsque la station est sélectionnée ou lorsque la station est en cours de diffusion.
2. Utilisez **▲/▼** pour sélectionner « **Ajouter à My Favorites** », puis appuyez sur **ENTER**.
3. Utilisez **▲/▼/◀/▶** pour sélectionner « **OK** », puis appuyez sur **ENTER**.

Conseil

- Vous pouvez renommer les stations enregistrées dans « **My Favorites** ».

Ajout de la vTuner Internet Radio à mes favoris

Choisissez « **vTuner Internet Radio** » et appuyez sur **ENTER** pour afficher le dossier « **Favoris** » qui apparaît sur le même écran que « **Genres** », « **Pays** », etc. C'est là que vos signets préférés de radio en ligne seront sauvegardés.

Pour enregistrer vos stations préférées en utilisant un ordinateur, vous devez brancher votre ordinateur sur le même réseau que l'ampli-tuner AV. Entrez le numéro d'identification (adresse MAC) de votre unité sur le portail <http://onkyo.vtuner.com/>. Vous pouvez ensuite enregistrer vos programmes de radio préférés. Le numéro d'identification est affiché dans la partie inférieur du menu principal « **vTuner Internet Radio** » et l'adresse MAC de l'ampli-tuner AV apparaît sur « **Réseau** » du menu de configuration (→ [page 84](#)).

Enregistrer une autre radio en ligne

Vous devez brancher l'ampli-tuner AV à votre réseau domestique (→ [page 117](#)). Les menus OSD apparaissent uniquement si le téléviseur est branché sur les sorties HDMI.

Les URL des radios en ligne aux formats suivants sont prises en charge : PLS, M3U et podcasts (RSS). Cependant, selon le type de données ou de format audio utilisé par la radio en ligne, vous pouvez ne pas être en mesure d'écouter certaines stations.

Pour écouter les autres stations de radio en ligne, vous devez enregistrer votre station dans « **My Favorites** » de l'écran de service réseau, comme décrit ci-dessous.

Remarque

- Les services disponibles peuvent varier en fonction de la région. Consultez les instructions séparées pour toute information complémentaire.

- 1 Choisissez « Réseau » dans le menu d'installation pour vérifier votre adresse IP (→ [page 84](#)).**
Notez bien l'adresse IP.
- 2 Sur votre ordinateur, ouvrez votre navigateur Web.**
- 3 Saisissez l'adresse IP de l'ampli-tuner AV dans la barre d'adresses (URL) du navigateur.**
Si vous utilisez Internet Explorer®, vous pouvez également entrer l'URL en choisissant « Open... » dans le menu « File ».
Les informations sur l'ampli-tuner AV sont alors affichées sur votre navigateur internet (configuration Web).
- 4 Cliquez sur l'onglet « My Favorites » et entrez le nom de la station de radio en ligne et l'URL.**

- 5 Cliquez sur « Sauvegarder » pour enregistrer la station de radio en ligne.**

La station de radio en ligne est alors ajoutée à « **My Favorites** ». Pour écouter la station enregistrée, appuyez sur **NET** et ensuite choisissez « **My Favorites** » sur l'écran de service réseau. Une liste des stations de radio en ligne enregistrées apparaît. Choisissez celle que vous avez enregistrée et appuyez sur **ENTER**.

Conseil

- Si vous souhaitez ajouter une nouvelle station, directement dans « **My Favorites** », sélectionnez un slot vide dans la liste et appuyez sur **MENU**. Sélectionnez ensuite « **Créer une nouvelle station** » et appuyez sur **ENTER**.
Une nouvelle pression sur **ENTER** permettra d'afficher l'écran de saisie des caractères. Utilisez le clavier pour entrer le nom de la station et l'URL respectivement, puis appuyez sur **ENTER**.
- Si vous voulez effacer une station enregistrée dans la liste « **My Favorites** », appuyez sur **MENU** lorsque la station est sélectionnée ou lorsque la station est en cours de diffusion. Utilisez ensuite **▲/▼** pour sélectionner « **Supprimer de My Favorites** », puis appuyez sur **ENTER**. Vous pouvez également effacer des stations de la configuration Web.
- Si vous voulez renommer une station, choisissez la station et appuyez sur **MENU**. Utilisez ensuite **▲/▼** pour sélectionner « **Renommer cette station** », puis appuyez sur **ENTER**.
- Vous pouvez enregistrer jusqu'à 40 stations de radio en ligne.

Modifier la disposition de l'icône sur l'écran de service réseau

Vous devez brancher votre téléviseur sur la sortie HDMI (HDMI OUT MAIN) pour effectuer les réglages à l'écran suivants.

La disposition des icônes peut être personnalisée en passant d'une position à l'autre sur l'écran de service réseau.

1 Appuyez sur NET.

L'écran de service réseau s'affiche et le témoin NET s'allume. S'il clignote, vérifiez que le câble Ethernet est fermement branché sur l'ampli-tuner AV.

Conseil

- La même opération peut être accomplie en choisissant « Service réseau » dans le menu principal.

2 Appuyez sur le MODE/D (bleu) de la télécommande.

3 Utilisez ▲/▼/◀/▶ pour sélectionner une icône à déplacer, puis appuyez sur ENTER.

4 Utilisez ▲/▼/◀/▶ pour sélectionner une autre icône de destination, puis appuyez sur ENTER.

Les deux icônes commutent leur position et le message « Completed! » apparaît.

Lecture de fichiers musicaux à partir d'un serveur (DLNA)

Vous devez brancher l'ampli-tuner AV à votre réseau domestique (→ page 117). Les menus OSD apparaissent uniquement si le téléviseur est branché sur les sorties HDMI.

Cette section explique comment lire des fichiers musicaux à partir d'un ordinateur ou d'un serveur multimédia par l'intermédiaire de l'ampli-tuner AV (lecture depuis un serveur).

1 Démarrez votre ordinateur ou serveur multimédia.

2 Appuyez sur NET.

L'écran de service réseau s'affiche. Le témoin NET s'allume. S'il clignote, vérifiez la connexion réseau.

Conseil

- La même opération peut être accomplie en choisissant « Service réseau » dans le menu principal.

3 Utilisez ▲/▼/◀/▶ pour sélectionner « DLNA », puis appuyez sur ENTER.

4 Utilisez ▲/▼ pour sélectionner un serveur, puis appuyez sur ENTER.

Le menu s'affiche selon les fonctions du serveur.

Remarque

- La fonction de recherche ne fonctionne pas avec des serveurs multimédia qui ne prennent pas en charge cette fonction.
- Les photos et les films stockés sur un serveur multimédia ne peuvent pas être accédés depuis l'ampli-tuner AV.
- En fonction des paramètres de partage du serveur multimédia, il est possible que l'ampli-tuner AV ne soit pas en mesure d'accéder au contenu. Consultez le manuel d'utilisation du serveur multimédia.

5 Utilisez ▲/▼ pour sélectionner un élément, puis appuyez sur ENTER ou ▶ pour démarrer la lecture.

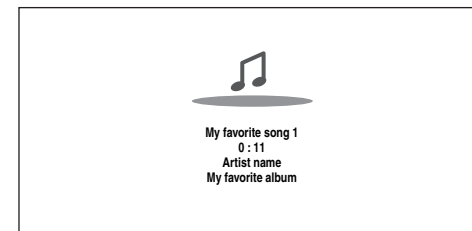

Remarque

- Selon le serveur multimédia, il est possible que ◀◀/▶▶/|| ne fonctionne pas.
- Si le message « Pas d'élément. » s'affiche, aucune information ne peut être récupérée sur le serveur. Dans ce cas, contrôlez les connexions de votre serveur, de votre réseau et de l'ampli-tuner AV.

Configuration de Windows Media Player 11

Cette section explique comment configurer Windows Media Player 11 de façon à ce que l'ampli-tuner AV puisse lire les fichiers musicaux enregistrés sur votre ordinateur.

1 Démarrez Windows Media Player 11.

2 Dans le menu « Library », sélectionnez « Media Sharing ».

La boîte de dialogue « Media Sharing » apparaît.

3 Cochez la case « Share my media » et cliquez sur « OK ».

Une liste des périphériques compatibles s'affiche.

4 Sélectionnez l'ampli-tuner AV dans la liste, puis cliquez sur « Allow ».

L'icône correspondante sera cochée.

↳ À suivre

5 Cliquez sur « OK » pour fermer la boîte de dialogue.

Ceci termine la configuration de Windows Media Player 11.

Vous pouvez maintenant lire les fichiers musicaux se trouvant dans la bibliothèque de Windows Media Player 11 par l'intermédiaire de l'ampli-tuner AV.

Conseil

- Windows Media Player 11 peut être téléchargé gratuitement sur le site Internet de Microsoft.

Lecture distante

Vous devez brancher l'ampli-tuner AV à votre réseau domestique (→ page 117). Les menus OSD apparaissent uniquement si le téléviseur est branché sur les sorties HDMI.

La lecture à distance signifie que vous pouvez lire des fichiers musicaux stockés sur un serveur multimédia ou un ordinateur avec l'ampli-tuner AV en utilisant le dispositif de commande sur le réseau domestique.

Configuration de Windows Media Player 12

Cette section explique comment configurer Windows Media Player 12 de façon à ce que l'ampli-tuner AV puisse lire les fichiers musicaux enregistrés sur votre ordinateur.

1 Démarrez Windows Media Player 12.

2 Dans le menu « Stream », sélectionnez « Turn on media streaming ».

Une boîte de dialogue apparaît.

Conseil

- Si le streaming multimédia est déjà activé, cliquez sur « More streaming options... » dans le menu « Stream » affichera une liste des appareils de lecture connectés au réseau. Vous pouvez ignorer l'étape 3.

3 Déplacez votre curseur et cliquez sur « Turn on media streaming ».

Une liste de serveurs multimédia s'affiche. La formulation peut légèrement varier en fonction de l'emplacement du réseau.

4 Dans les « Media streaming options », choisissez l'ampli-tuner AV et confirmez qu'il est configuré sur « Allow ».

5 Cliquez sur « OK » pour fermer la boîte de dialogue.

Ceci termine la configuration de Windows Media Player 12.

Vous pouvez maintenant lire les fichiers musicaux se trouvant dans la bibliothèque de Windows Media Player 12.

Conseil

- Dans le menu « Stream » confirmez que « Allow remote control of my Player... » est sélectionné.

Utilisation de la lecture distante

1 Allumez l'ampli-tuner AV.

2 Démarrez Windows Media Player 12.

Pour activer la lecture à distance, vous devez d'abord configurer Windows Media Player 12.

3 Sous Windows Media Player 12, cliquez avec le bouton droit sur un fichier musical.

Le menu du clic droit s'affiche.

Conseil

- Pour sélectionner un autre serveur multimédia, sélectionnez le support de votre choix dans le menu « Other Libraries » de Windows Media Player 12.

4 Choisissez l'ampli-tuner AV dans « Remote playback ».

La fenêtre « Play to » s'affiche et la lecture de l'ampli-tuner AV démarre. Des opérations sont réalisables pendant la lecture à distance à partir de la fenêtre « Play to » Windows 7 de votre ordinateur.

Un écran de lecture sera affiché sur le téléviseur raccordé.

5 Réglage du volume.

Vous pouvez régler le volume au moyen de la barre de volume dans la fenêtre « Remote playback ». Le niveau de volume maximum par défaut est de 82 (0 dB). Si vous souhaitez modifier ceci, saisissez la valeur à partir de configuration Web dans votre navigateur. Consultez l'étape 3 « Enregistrer une autre radio en ligne » pour les détails (→ page 32).

Il est possible que la valeur du volume de la fenêtre à distance et la valeur du volume de l'ampli-tuner AV ne correspondent pas.

Les réglages que vous apportez au volume de l'ampli-tuner AV ne sont pas reflétés dans la fenêtre « Remote playback ».

Remarque

- La lecture à distance ne peut pas être utilisée dans les cas suivants :
 - Les services réseau sont en cour d'utilisation.
 - Le contenu est lu à partir d'un périphérique USB ou iPod/iPhone.
 - Les zones sont activées.



Lecture de fichiers musicaux à partir d'un dossier partagé

Cette section explique comment lire des fichiers musicaux sur un ordinateur ou un NAS (Network Attached Storage) par l'intermédiaire de l'ampli-tuner AV.

Installation de Windows 7

■ Définition des options de partage

- 1 Sélectionnez « Choose homegroup and sharing options » sur le panneau de configuration.

Conseil

- Si cette option n'est pas disponible, vérifiez que « View by: » est réglé sur « Category ».

- 2 Sélectionnez « Change advanced sharing settings ».

- 3 Sous « Home or Work », vérifiez que les éléments suivants sont sélectionnés :

« Turn on network discovery », « Turn on file and printer sharing », « Turn on sharing so anyone with network access can read and write files in the Public folders » et « Turn off password protected sharing ».

- 4 Sélectionnez « Save changes » et cliquez sur « OK » sur l'écran de confirmation.

■ Création d'un dossier partagé

- 1 Cliquez à droite sur le dossier que vous souhaitez partager.
- 2 Sélectionnez « Properties ».
- 3 Dans l'onglet « Sharing », sélectionnez « Advanced Sharing ».
- 4 Cochez la case « Share this folder » et cliquez sur « OK ».
- 5 Sous « Network File and Folder Sharing », sélectionnez « Share ».
- 6 Sélectionnez, puis ajoutez « Everyone » à partir du menu déroulant et cliquez sur « Share ».

Conseil

- Grâce à ce paramètre, chaque personne est autorisée à accéder au dossier. Si vous souhaitez attribuer un nom d'utilisateur et un mot de passe au dossier, définissez les paramètres correspondants pour « Permissions » dans « Advanced Sharing » de l'onglet « Sharing ».
- Vérifiez que le paramètre « Workgroup » est correctement défini.

Remarque

- Lors de l'utilisation de NAS (Network Attached Storage), consultez le manuel d'utilisation fourni avec votre unité NAS.

Lecture de fichiers musicaux à partir d'un dossier partagé

Afin de pouvoir profiter des médias personnels, vous devez tout d'abord créer un dossier partager sur votre ordinateur.

- 1 Appuyez sur **RECEIVER**, puis sur **NET** de la télécommande.

L'écran de service réseau s'affiche. Le témoin **NET** s'allume. S'il clignote, vérifiez la connexion réseau.

Conseil

- La même opération peut être accomplie en choisissant « Service réseau » dans le menu principal.

- 2 Utilisez ▲/▼/◀/▶ pour sélectionner « Home Media », puis appuyez sur **ENTER**.

- 3 Utilisez ▲/▼ pour sélectionner un serveur, puis appuyez sur **ENTER**.

Conseil

- Le nom du serveur de votre ordinateur est affiché sur l'écran des propriétés de l'ordinateur.

- 4 Utilisez ▲/▼ pour sélectionner le dossier partagé de votre choix, puis appuyez sur **ENTER**.

- 5 Lorsqu'un nom d'utilisateur et un mot de passe vous sont demandés, entrez les informations de connexion nécessaires.

Conseil

- Les informations de connexion resteront enregistrées pour la prochaine fois où vous vous reconnecterez.
- Les informations de connexion sont celles qui ont été définies dans le compte utilisateur lors de la création du dossier de partage.

- 6 Utilisez ▲/▼ pour sélectionner un fichier musical, puis appuyez sur **ENTER** ou sur ▶.

La lecture du fichier sélectionné démarre.



Écoute de la radio AM/FM

Cette section décrit la procédure à l'aide des boutons du panneau avant, sauf mention contraire.

Utilisation du tuner

Grâce au tuner intégré, vous pouvez écouter des stations de radio AM et FM. Vous pouvez mémoriser vos stations préférées parmi les stations préréglées afin de pouvoir y accéder plus rapidement.

Vous pouvez également changer le pas de fréquence (→ [page 82](#)).

1 Appuyez sur TUNER pour sélectionner « AM » ou « FM ».

Dans cet exemple, nous avons sélectionné FM.

Chaque fois que vous appuyez sur TUNER, la source d'entrée passe de AM à FM et inversement.

Bande	Fréquence
FM	87.5 MHz

(L'affichage peut être différent d'un pays à l'autre.)

Recherche de stations de radio

■ Mode de recherche automatique

1 Appuyez sur TUNING MODE de manière que l'indicateur AUTO s'allume sur l'écran de l'amplificateur AV.

2 Appuyez sur TUNING ▲/▼.

La recherche s'arrête lorsque le tuner détecte une station de radio.

Lorsque le tuner a détecté une station, l'indicateur TUNED s'allume. Lorsque le tuner a détecté une station FM stéréo, l'indicateur FM STEREO s'allume à l'écran, comme indiqué.

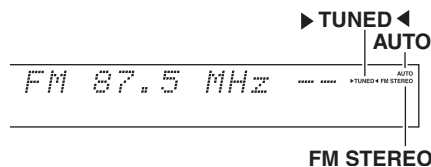

Conseil

• Recherche de stations FM stéréo à faible signal

Si le signal émis par une station FM stéréo est faible, il peut parfois être impossible d'obtenir une bonne réception. Dans ce cas, passez en mode de recherche manuelle et écoutez la station en mode mono.

■ Recherche manuelle

En mode de recherche manuelle, les stations FM sont diffusées en mono.

1 Appuyez sur TUNING MODE de manière à ce que l'indicateur AUTO s'éteigne sur l'écran de l'amplificateur AV.

2 Appuyez et maintenez enfoncé TUNING ▲/▼.

La fréquence cesse de changer lorsque vous relâchez le bouton.

Pressez plusieurs fois les boutons pour modifier la fréquence pas à pas.

■ Recherche de stations par fréquence

Vous pouvez rechercher une station AM ou FM directement en saisissant la fréquence correspondante.

1 Appuyez à plusieurs reprises sur TUNER de la télécommande pour sélectionner « AM » ou « FM », suivi de D.TUN.

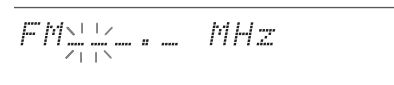

(L'affichage peut être différent d'un pays à l'autre.)

2 Vous avez 8 secondes pour saisir la fréquence de la station de radio à l'aide des boutons numérotés.

Par exemple, pour atteindre la fréquence 87,5 (FM), appuyez successivement sur les boutons 8, 7, 5 ou 8, 7, 5, 0.

Si vous avez saisi un mauvais numéro, vous pouvez réessayer après 8 secondes.

Pré-réglage de stations de radio AM/FM

Vous pouvez mémoriser jusqu'à 40 stations de radio AM/FM préférées sous forme de stations préréglées.

1 Recherchez la station de radio AM/FM que vous souhaitez mémoriser parmi les stations préréglées. Consultez la section précédente.

↳ À suivre



2 Appuyez sur MEMORY.

Le numéro de station préregistrée clignote.

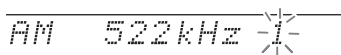

(L'affichage peut être différent d'un pays à l'autre.)

3 Pendant que le numéro de station préregistrée clignote (environ 8 secondes), sélectionnez un numéro de station préregistrée de 1 à 40 à l'aide de PRESET ◀▶.

4 Appuyez à nouveau sur MEMORY pour mémoriser la station ou le canal.

La station ou le canal est mémorisé et le numéro de station préregistrée cesse de clignoter.

Répétez cette procédure pour chacune de vos stations de radio AM/FM préférées.

■ Sélection de stations préregistrées

1 Pour sélectionner une station préregistrée, utilisez PRESET ◀▶ sur l'ampli-tuner AV ou CH +/- sur la télécommande.

Conseil

- Vous pouvez également utiliser les boutons numérotés de la télécommande pour sélectionner directement une station préregistrée.

■ Suppression d'une station préregistrée

1 Sélectionnez la station préregistrée que vous souhaitez supprimer.

Consultez la section précédente.

2 Tout en maintenant MEMORY enfoncé, appuyez sur TUNING MODE.

La station préregistrée est supprimée et son numéro disparaît de l'afficheur de l'ampli-tuner AV.

Écouter des Stations HD Radio™ (Modèles nord-américains)

La technologie HD Radio rend numériques les stations de radio conventionnelles analogiques AM et FM, avec une qualité de son améliorée, une meilleure réception, et de nouveaux services de données. La technologie HD Radio offre un son de qualité CD pour les stations FM et un son de qualité FM pour les stations AM. De plus, les stations FM HD Radio peuvent transmettre plusieurs programmes sur la même fréquence à l'aide de canaux de diffusion groupée. L'affichage des données texte inclut le nom de la station, le titre de la chanson, le nom de l'artiste, et ainsi de suite.

Pour plus de détails sur la technologie HD Radio, rendez-vous sur :

www.ibiquity.com
www.hdradio.com

■ À propos des Stations HD Radio

Les stations HD Radio émettent sur les mêmes fréquences que par le passé et vous pouvez les capter en réglant sur votre station favorite comme d'habitude. Si la station AM ou FM écoutée prend en charge la technologie HD Radio, le témoin HD Radio s'allume. Lorsqu'une transmission HD Radio est captée, le témoin HD SPS apparaît ou « HD Radio » s'affiche à l'écran.

- Si la station AM ou FM écoutée prend en charge la technologie HD Radio, le nom de la station s'affiche à la place de la bande de fréquence et de la fréquence.
- Lors de la réception d'une donnée musicale, le titre de la chanson et le nom de l'artiste s'affichent à côté du témoin « HD ».
- Si la station HD Radio écoutée prend en charge les canaux de diffusion groupée, le canal de diffusion groupée actuellement sélectionné s'affiche à droite du témoin « HD ».

■ Sélection des canaux de diffusion groupée

Les stations FM HD Radio peuvent transmettre plusieurs programmes sur la même fréquence à l'aide de canaux de diffusion groupée.

1 Appuyez plusieurs fois sur TUNER sur la télécommande pour sélectionner « FM » et utiliser les boutons ◀▶ pour sélectionner le canal de diffusion groupée.

Si vous sélectionnez un canal de diffusion groupée qui n'est pas diffusé actuellement, un symbole plus « + » ou un point « . » s'affichent à côté du témoin « HD », indiquant ainsi que le canal a été réservé. Lorsque la diffusion commencera, ce canal sera sélectionné automatiquement.

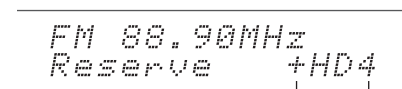

Indication de canal réservé

Numéro de canal HD Radio

Remarque

- Les canaux de diffusion groupée ne sont pas disponibles en AM.



■ Réglage du mode Dégradé

Les transmission HD Radio contiennent des signaux analogiques et numériques. S'il est disponible, le signal numérique est utilisé automatiquement. Dans les zones où la réception est mauvaise, il peut être préférable de choisir le signal analogique.

- 1 Appuyez plusieurs fois sur **ENTER** pour sélectionner **Auto** ou **Analogique**.

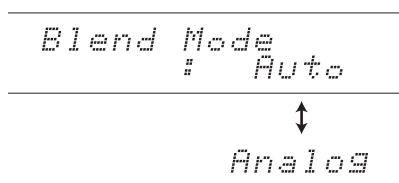

Les options sont :

- ▶ **Auto** : Permet d'utiliser le signal numérique s'il est disponible.
- ▶ **Analogique** : Permet d'utiliser le signal analogique.

Remarque

- Les canaux de diffusion 2 à 8 sont uniquement numériques, il vous faut donc sélectionner le canal #1 avant de pouvoir modifier le mode Dégradé.

■ Affichage de l'information HD Radio

Appuyez sur le bouton **DISPLAY** à plusieurs reprises pour parcourir les informations disponibles.

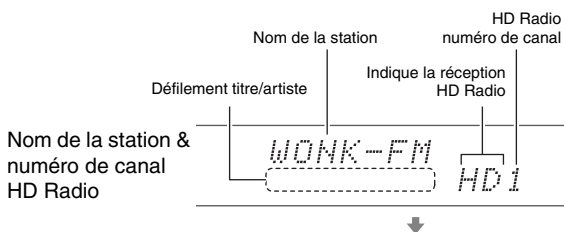

Le canal HD, le nom de l'artiste et le titre de la chanson s'affichent sur la deuxième ligne si l'ampli-tuner AV dispose de deux lignes d'affichage.

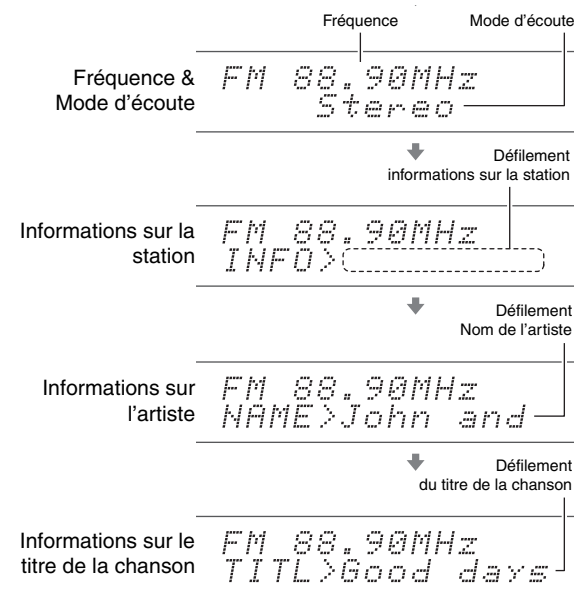

Remarque

- Les informations exactes affichées dépendent de votre ampli-tuner AV.
- Ces informations sont affichées uniquement lors de la réception HD Radio.

Utilisation du RDS (sauf les modèles nord-américains)

La fonction RDS ne fonctionne que dans les régions diffusant des émissions RDS.

Lorsque le tuner a détecté une station RDS, l'indicateur **RDS** s'allume.

Lorsque la station diffuse des informations textuelles, le texte peut être affiché.

■ Que signifie RDS ?

RDS signifie Radio Data System ; il s'agit d'une méthode de transmission des données contenues dans les signaux radio FM. Elle a été développée par l'Union européenne de radiotélévision (UER) et est disponible dans la plupart des pays européens. De nos jours, la plupart des stations FM l'utilisent. Outre le fait d'afficher des informations textuelles, la fonction RDS peut également vous aider à rechercher des stations de radio par type (actualités, sports, rock, etc.).

L'ampli-tuner AV prend en charge quatre types d'informations RDS :

PS (Program Service)

Ce service permet d'afficher le nom de la station lorsqu'une station RDS diffusant des informations PS est détectée. Appuyez sur **DISPLAY** pour afficher la fréquence pendant 3 secondes.

RT (Radio Text)

Ce service permet au tuner d'afficher du texte à l'écran de l'ampli-tuner AV lorsqu'il détecte une station RDS diffusant des informations textuelles, comme indiqué dans la section suivante.

PTY (Program Type)

Vous permet de rechercher des stations de radio RDS par type.

↳ À suivre



TP (Traffic Program)

Vous permet de rechercher des stations de radio RDS diffusant des informations sur la circulation routière.

Remarque

- Dans certains cas, les caractères affichés sur l'ampli-tuner AV peuvent ne pas être identiques à ceux diffusés par la station de radio. De même, des caractères inattendus peuvent apparaître sur l'afficheur lorsque les caractères reçus ne sont pas pris en charge. Il ne s'agit pas d'un problème de fonctionnement.
- Si le signal émis par une station de radio RDS est faible, les données RDS peuvent s'afficher par intermittence, voire ne pas s'afficher du tout.

■ Affichage d'informations textuelles (RT)

1 Appuyez une fois sur RT/PTY/TP.

Les informations textuelles défilent sur l'afficheur de l'ampli-tuner AV.

Remarque

- Le message « **Waiting** » peut apparaître pendant que l'ampli-tuner AV attend les informations textuelles.
- Si le message « **No Text Data** » apparaît sur l'afficheur, aucune information textuelle n'est disponible.

■ Recherche de stations par type (PTY)

Vous pouvez rechercher des stations de radio par type.

1 Appuyez deux fois sur RT/PTY/TP.

Le type de programme en cours de diffusion apparaît sur l'afficheur de l'ampli-tuner AV.

2 Utilisez **PRESET** ◀/▶ pour sélectionner le type de programme que vous recherchez.

Consultez le tableau figurant plus loin dans ce chapitre.

3 Appuyez sur le bouton de saisie pour commencer la recherche.

L'ampli-tuner AV cherche jusqu'à ce qu'il trouve une station correspondant au type que vous avez indiqué. Puis il s'arrête brièvement avant de continuer la recherche.

4 Appuyez sur le bouton de saisie lorsqu'une station que vous souhaitez écouter a été détectée.

Si aucune station n'a été trouvée, le message « **Not Found** » apparaît.

■ Écoute d'informations routières (TP)

Vous pouvez rechercher des stations diffusant des informations routières.

1 Appuyez trois fois sur RT/PTY/TP.

Si la station de radio sélectionnée diffuse des informations sur la circulation, « **[TP]** » apparaît sur l'afficheur de l'ampli-tuner AV. Si « **TP** » apparaît sans crochets, cela signifie que la station en question ne diffuse pas d'informations routières.

2 Appuyez sur le bouton de saisie pour rechercher une station diffusant des informations sur la circulation routière.

L'ampli-tuner AV cherche jusqu'à ce qu'il trouve une station diffusant des informations routières.

Si aucune station n'a été trouvée, le message « **Not Found** » apparaît.

Types de programmes RDS (PTY)

Type	Affichage
Aucun	None
Actualités	News
Affaires	Affairs
Informations	Info
Sport	Sport
Éducation	Educate
Théâtre	Drama
Culture	Culture
Sciences et technologie	Science
Varié	Varied
Musique pop	Pop M
Musique rock	Rock M
Musique grand public	Easy M
Musique classique légère	Light M
Musique classique	Classics
Autres musiques	Other M
Météo	Weather
Finance	Finance
Programmes pour enfants	Children
Affaires sociales	Social
Religion	Religion
Libre antenne	Phone In
Voyages	Travel
Loisir	Leisure
Musique jazz	Jazz
Musique country	Country
Variétés nationales	Nation M
Anciens tubes	Oldies
Musique folk	Folk M
Documentaire	Document
Test d'alarme	TEST
Alarme	Alarm!

Lecture audio et vidéo à partir de sources différentes

Vous pouvez écouter de l'audio en provenance d'une source d'entrée tout en visionnant une vidéo qui provient d'une source différente. Cette fonction repose sur le fait que lorsqu'une source d'entrée purement audio (**TV/CD**, **PHONO**) est sélectionnée, la source d'entrée vidéo n'est pas modifiée. La procédure suivante vous montre comment écouter une source audio en provenance d'un lecteur de CD branché au **TV/CD IN** tout en visionnant une source vidéo qui provient d'un lecteur Blu-ray/DVD branché au **BD/DVD**.

1 Appuyez sur BD/DVD.

2 Appuyez sur TV/CD.

La sortie audio passe sur la source CD, mais la vidéo du **BD/DVD** précédemment sélectionnée reste inchangée.

3 Démarrez la lecture à partir du lecteur de disque Blu-ray/DVD ou CD.

Vous pouvez maintenant lire votre disque Blu-ray/DVD tout en écoutant votre CD.

Utilisation des fonctions de base

Utilisation de la configuration automatique des enceintes

À l'aide du micro calibré fourni, Audyssey MultEQ® XT32 détermine automatiquement le nombre d'enceintes raccordées, leur taille (en vue de la gestion des basses), les fréquences de crossover optimales vers le subwoofer (le cas échéant) et les distances par rapport à la position d'écoute principale.

Audyssey MultEQ XT32 élimine ensuite la distorsion causée par l'acoustique de la pièce en détectant les problèmes d'acoustique de la pièce au niveau de la zone d'écoute tant en termes de fréquence que de durée. Ceci permet d'obtenir ainsi un son clair et bien équilibré.

Audyssey MultEQ XT32 peut être utilisé avec Audyssey Dynamic EQ® et Audyssey Dynamic Volume® (→ [page 75](#)).

Raccordez et mettez toutes vos enceintes en place avant d'utiliser cette fonction.

Audyssey MultEQ XT32 vous offre deux méthodes de mesure : « Démarrage rapide Audyssey » et « Étalonnage complet Audyssey MultEQ XT32 ».

- « Démarrage rapide Audyssey » utilise la mesure à partir d'une position pour procéder uniquement au réglage de l'enceinte.
- « Étalonnage complet Audyssey MultEQ XT32 » utilise la mesure à partir de huit positions pour corriger la réponse de la pièce en plus du réglage de l'enceinte.

Plus le nombre d'emplacements de mesure est élevé, meilleur sera l'environnement d'écoute. Nous recommandons d'utiliser les mesures à partir de huit emplacements pour créer le meilleur environnement d'écoute.

Le démarrage rapide prend 2 minutes et l'étalonnage complet prend 20 minutes.

Le temps de mesure total varie en fonction du nombre d'enceintes.

Procédure de mesure

Pour créer un environnement sonore digne d'une salle de cinéma, Audyssey MultEQ XT32 effectue des mesures à un maximum de huit positions dans la zone d'écoute. À l'aide d'un trépied, positionnez le micro à la hauteur des oreilles d'un auditeur assis, la pointe du micro orientée vers le plafond. Ne tenez pas le micro dans votre main pendant les mesures, car cela risquerait de fausser les résultats.

■ Première position de mesure

Également appelée Position d'écoute principale, cette position désigne la position centrale où l'auditeur s'assoit lorsqu'il se trouve dans la zone d'écoute. Audyssey MultEQ XT32 utilise les mesures prises à cette position pour calculer la distance, le niveau sonore, la polarité et la valeur de crossover optimale pour le subwoofer.

■ Positions de mesure deux - huit

Elles correspondent aux autres positions d'écoute (c'est-à-dire aux places des autres auditeurs). Vous pouvez mesurer jusqu'à huit positions.

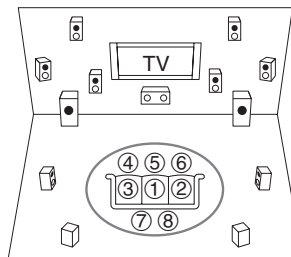

○ : Zone d'écoute

① à ⑧ : Position d'écoute

Remarque

- Veillez à ce que la pièce soit la plus silencieuse possible. Les bruits de fond et des interférences radio (RFI) peuvent perturber les mesures de la pièce. Fermez les fenêtres, éteignez les téléviseurs, radios, climatiseurs, éclairages fluorescents, appareils électroménagers, variateurs de lumière et autres appareils. Éteignez votre téléphone portable (même si vous ne l'utilisez pas) ou placez-le à distance des autres appareils audio électroniques.
- Le microphone capte des tonalités d'essai émises par chaque enceinte pendant que Audyssey MultEQ XT32 exécute les fonctions de correction de la pièce et de configuration automatique des enceintes.
- Les fonctions Correction de pièce et Configuration des enceintes Audyssey MultEQ XT32 ne peuvent pas être utilisées si un casque est branché.
- Audyssey MultEQ XT32 le réglage de la correction de pièce et configuration des enceintes ne peut être utilisé qu'avec les enceintes A. Lorsque vous introduisez le micro de configuration des enceintes et que les enceintes B sont sélectionnées, le schéma de configuration des enceintes est automatiquement commuté sur les enceintes A.



1 Allumez l'ampli-tuner AV et le téléviseur qui y est raccordé.

Sur le téléviseur, sélectionnez l'entrée à laquelle l'ampli-tuner AV est raccordé.

2 Réglez le micro de configuration des enceintes sur la Position d'écoute principale ① et branchez-le sur la prise SETUP MIC.

Prise SETUP MIC

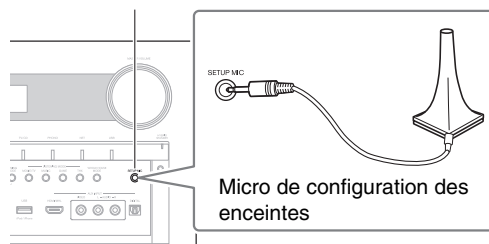

Le menu de configuration des enceintes apparaît.

Remarque

• Les menus OSD apparaissent uniquement si le téléviseur est branché sur **HDMI OUT MAIN**. Si votre téléviseur est branché à d'autres sorties vidéo, utilisez l'affichage de l'ampli-tuner AV lorsque vous modifiez les paramètres.

3 Lorsque vous avez terminé les réglages, appuyez sur ENTER.

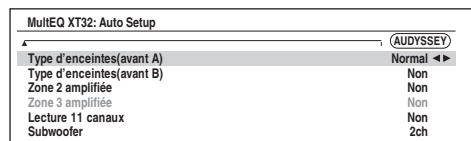

Procédez à « Configuration d'enceintes » en fonction de la configuration de vos enceintes :

- Type d'enceintes(avant A) (→ page 65)
- Type d'enceintes(avant B) (→ page 65)
- Zone 2 amplifiée (→ page 65)
- Zone 3 amplifiée (→ page 65)
- Lecture 11 canaux (→ page 65)
- Subwoofer (→ page 66)

Si vous utilisez un (des) subwoofer(s) amplifié(s), passez à l'étape 4. Sinon passez à l'étape 5.

Si « **Type d'enceintes(avant A)** » ou « **Type d'enceintes(avant B)** » est réglé sur « **Digital Crossover** », un écran de confirmation s'affiche. Sélectionnez « **Suivant (2-7. Digital Processing Crossover Network)** » afin d'afficher l'écran pour Digital Processing Crossover Network (→ page 70). Continuer avec les réglages.

4 Ajustez le niveau de volume du subwoofer à 75 dB, puis appuyez sur ENTER.

Des testeurs de volume sont lus par le biais du subwoofer. Utilisez le bouton de volume du subwoofer.

Lorsque le réglage de « **Subwoofer** » est configuré sur « **1ch** » uniquement, le subwoofer de gauche (**SW1**) est mesuré.

Lorsque le réglage « **Subwoofer** » est configuré sur « **1ch** » avec deux subwoofers raccordés, celui de droite (**SW2**) n'est pas mesuré et aucun son n'est reproduit.

Une erreur se produit si vous réglez « **Subwoofer** » sur « **2ch** » sans raccorder aucun subwoofer ou si un seul subwoofer est raccordé.

Remarque

- Si votre subwoofer n'a pas un contrôle du volume, ne tenez pas compte du niveau affiché et appuyez sur **ENTER** pour passer à l'étape suivante.
- Si vous réglez le bouton de volume du subwoofer à son maximum et si le niveau sonore affiché est inférieur à 75 dB, laissez le bouton de volume du subwoofer à son maximum et appuyez sur **ENTER** pour passer à l'étape suivante.
- Si vous utilisez deux subwoofers, effectuez cette étape deux fois.

5 Utilisez ▲/▼ pour sélectionner « Démarrage rapide Audyssey » ou « Étalonnage complet Audyssey MultEQ XT32 », puis appuyez sur ENTER.

6 Appuyez sur ENTER.

Audyssey MultEQ® XT32 Correction de pièce et configuration des enceintes démarre.

Des tonalités d'essai sont émises par chaque enceinte pendant que Audyssey MultEQ XT32 corrige la pièce et configure les enceintes. Cette procédure peut prendre quelques minutes. **Ne parlez pas** pendant les mesures et **ne vous tenez pas** entre les enceintes et le micro.

Ne débranchez pas le micro de configuration des enceintes pendant les procédures de correction de pièce et de configuration des enceintes d'Audyssey MultEQ XT32, sauf si vous souhaitez annuler ces dernières.

Si vous sélectionnez « **Démarrage rapide Audyssey** », vous accéderez à l'étape 9.

7 Placez le micro de configuration des enceintes sur la position suivante, puis appuyez sur ENTER.

Audyssey MultEQ XT32 effectue quelques mesures supplémentaires. Cette opération peut nécessiter quelques minutes.

8 Lorsque vous y êtes invité, répétez l'étape 7.

↳ À suivre



9 Utilisez ▲/▼ pour sélectionner une option, puis appuyez sur ENTER.

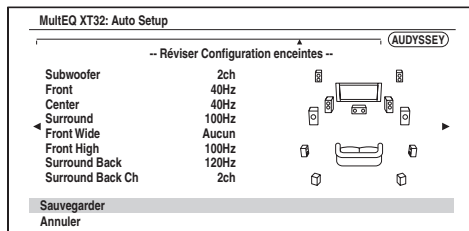

Les options sont :

► Sauvegarder :

Permet d'enregistrer les réglages calculés et de quitter la configuration automatique des enceintes et la correction de pièce d'Audyssey MultEQ® XT32.

► Annuler :

Annuler la correction de pièce et configuration des enceintes d'Audyssey MultEQ XT32.

Conseil

- Vous pouvez consulter les réglages calculés pour la configuration des enceintes, ainsi que les distances et les niveaux sonores des enceintes en utilisant ◀/▶.

10 Utilisez ▲/▼ pour sélectionner une cible, et utilisez ◀/▶ pour modifier le réglage.

Une fois les résultats d'Audyssey MultEQ XT32 enregistrés, le menu affiche les réglages « Audyssey » (→ [page 75](#)), « Dynamic EQ » (→ [page 75](#)), « Dynamic Volume » (→ [page 75](#)).

Remarque

- Si « Démarrage rapide Audyssey » a été utilisé pour la mesure, il n'est pas possible de sélectionner « Audyssey ».
- Ces réglages sont appliqués à tous les sélecteurs d'entrée.

11 Appuyez sur ENTER.

12 Débranchez le micro de configuration des enceintes.

Remarque

- Vous pouvez annuler la correction de pièce et de configuration des enceintes d'Audyssey MultEQ XT32 à tout moment en débranchant le micro de configuration.
- Ne branchez ou ne débranchez aucune enceinte pendant la procédure de correction de pièce ou de configuration des enceintes d'Audyssey MultEQ XT32.
- Si l'ampli-tuner AV est en mode sourdine, le mode sourdine sera automatiquement désactivé lors du démarrage des fonctions Correction de pièce et de configuration des enceintes d'Audyssey MultEQ XT32.
- Les modifications apportées à la pièce après Audyssey MultEQ XT32 la Correction de pièce et de configuration des enceintes d'Audyssey MultEQ XT32 nécessitent que vous l'exécutiez à nouveau, les caractéristiques de la pièce ayant changé.

Messages d'erreur

Pendant les procédures de correction de pièce et de configuration des enceintes de Audyssey MultEQ XT32, l'un des messages d'erreur suivants peut apparaître.

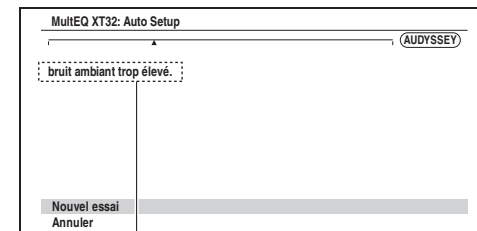

Message d'erreur

Les options sont :

► Nouvel essai :

Réessayez.

► Annuler :

Annuler la correction de pièce et configuration des enceintes d'Audyssey MultEQ XT32.

• bruit ambiant trop élevé.

Le bruit de fond est trop important. Éliminez la source du bruit et réessayez.

• Erreur de configuration des enceintes!

Le nombre d'enceintes détectées est différent de celui de la première mesure. Vérifiez le branchement des enceintes.

• Erreur d'écriture!

Le message suivant apparaît en cas d'échec de l'enregistrement. Essayez à nouveau d'enregistrer. Si ce message apparaît après 2 ou 3 tentatives, contactez votre revendeur Onkyo.

• Erreur de détection d'enceinte

Ce message apparaît si l'une des enceintes n'est pas détectée. « Non » signifie qu'aucune enceinte n'a été détectée.

Conseil

- Consultez « Configuration des enceintes » pour les réglages appropriés (→ [page 12](#)).

Modification manuelle de la configuration des enceintes

Vous pouvez modifier manuellement les réglages effectués lors des procédures de correction de pièce et de configuration des enceintes d'Audyssey MultEQ® XT32. Consultez aussi :

- « Configuration d'enceintes » (→ [page 66](#))
- « Distance des enceintes » (→ [page 68](#))
- « Calibrage du niveau » (→ [page 68](#))
- « Réglages d'égalisation » (→ [page 69](#))

Remarque

- Remarque : THX recommande que les enceintes principales THX soient réglées sur « **80Hz(THX)** ». Si vous configurez vos enceintes à l'aide de la correction de pièce et configuration des enceintes Audyssey MultEQ XT32, assurez-vous manuellement que les enceintes THX si présentes sont réglées sur un crossover de « **80Hz(THX)** » (→ [page 66](#)).
- Parfois, en raison de la complexité électrique des subwoofers et de l'interaction avec la pièce, THX recommande de régler manuellement le niveau et la distance du subwoofer.
- Parfois, en raison de l'interaction avec la pièce, vous pouvez observer des résultats inégaux lors du réglage du niveau et/ou de la distance des enceintes principales. Si ceci se produit, THX conseille de les régler manuellement.

Utilisation d'un subwoofer (caisson de basses)

Si vous utilisez un subwoofer et qu'il restitue un son à très basse fréquence à un faible niveau sonore, il se peut qu'il ne soit pas détecté par les fonctions Correction de pièce et Configuration des enceintes d'Audyssey MultEQ XT32. Si le « **Subwoofer** » apparaît sur l'écran « **Réviser Configuration enceintes** » comme « **Non** », augmentez le volume du subwoofer à la moitié, réglez-le sur la fréquence de crossover la plus élevée et essayez de recommencer la correction de pièce et configuration des enceintes d'Audyssey MultEQ XT32. Si le volume est réglé trop fort et que le son est distordu, des problèmes de détection risquent de se produire : utilisez un volume sonore approprié. Si le subwoofer est doté d'un filtre passe-bas, réglez-le sur Off ou sur Direct. Consultez le manuel d'instructions de votre subwoofer pour toute information complémentaire.

Utilisation des modes d'écoute

Sélection des modes d'écoute

Consultez « À propos des modes d'écoute » pour toute information complémentaire sur les modes d'écoute (→ [page 45](#)).

■ Boutons des Modes d'écoute

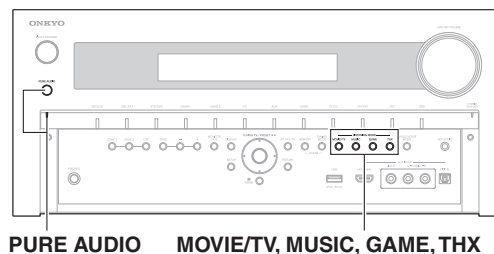

Bouton MOVIE/TV

Ce bouton permet de sélectionner les modes d'écoute destinés aux films et à la télévision.

Bouton MUSIC

Ce bouton permet de sélectionner les modes d'écoute destinés à la musique.

Bouton GAME

Ce bouton permet de sélectionner les modes d'écoute destinés aux jeux vidéo.

Bouton THX

Ce bouton permet de sélectionner les modes d'écoute THX.

Bouton et voyant PURE AUDIO

Ce bouton permet de sélectionner le mode d'écoute Pure Audio.

Lorsque ce mode est sélectionné, l'écran de l'ampli-tuner AV et le circuit vidéo analogique sont désactivés. Seuls les signaux vidéo provenant de l'entrée HDMI peuvent être reproduits depuis la sortie HDMI. Le voyant s'allume lorsque ce mode est sélectionné. Une nouvelle pression sur ce bouton permet de revenir au mode d'écoute précédent.

- Les modes d'écoute Dolby Digital et DTS ne peuvent être sélectionnés que si votre lecteur de disque Blu-ray/DVD est raccordé à l'ampli-tuner AV via une connexion audio numérique (coaxiale, optique ou HDMI).
- Les modes d'écoute que vous pouvez sélectionner dépendent du format du signal d'entrée. Pour vérifier le format, consultez « Affichage des informations relatives à la source » (→ [page 53](#)).
- Lorsqu'un casque est branché, vous pouvez sélectionner les modes d'écoute suivants : Pure Audio, Mono, Direct et Stereo.



À propos des modes d'écoute

Les modes d'écoute de l'ampli-tuner AV peuvent transformer la pièce où est installé votre système en une véritable salle de cinéma ou de concert et restituer un son haute fidélité et surround impressionnant.

■ Notes explicatives

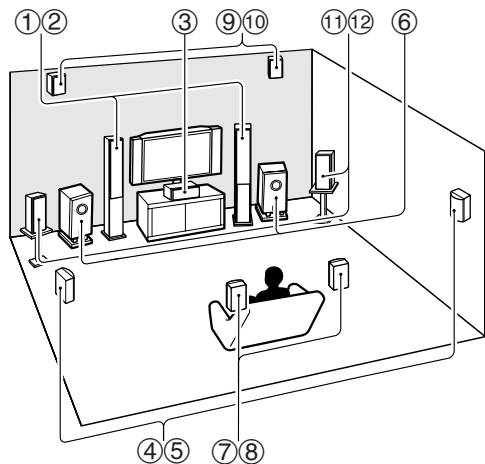

- ① ② Enceintes avant
- ③ Enceinte centrale
- ④ ⑤ Enceintes surround
- ⑥ Subwoofer(s)
- ⑦ ⑧ Enceintes surround arrière
- ⑨ ⑩ Enceintes hautes avant
- ⑪ ⑫ Enceintes avant larges

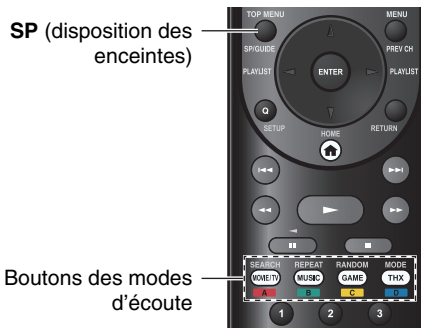

SP (disposition des enceintes)

Boutons des modes d'écoute

Source d'entrée

Les formats audio suivants sont pris en charge par les modes d'écoute.

MONO	Il s'agit d'un son mono (monophonique).
STEREO	Il s'agit d'un son stéréo (stéréophonique). Deux canaux de signaux indépendants sont reproduits via deux enceintes.
5.1ch	Il s'agit d'un son surround 5.1 canaux. Ce système surround dispose de 5 canaux sonores principaux et d'un sixième canal subwoofer (appelé canal point un).
7.1ch	Il s'agit d'un son surround 7.1 canaux. Il s'agit d'une amélioration supplémentaire du son 5.1 canaux, grâce à deux enceintes supplémentaires qui offrent une meilleure enveloppe sonore et un positionnement plus précis des sons.
DTS-ES	Il s'agit d'un son surround DTS-ES. Ce système surround peut produire un sixième canal discret ou à encodage matriciel à partir d'un support existant encodé en DTS 5.1.
Dolby EX	Il s'agit d'un son surround Dolby Digital EX. Il offre un canal surround arrière central à partir de sources 5.1 canaux.

Disposition des enceintes

L'illustration indique les enceintes activées pour chaque canal. Consultez « Configuration d'enceintes » pour l'installation des enceintes (→ [page 66](#)).

2.2

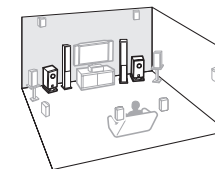

3.2

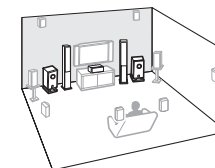

5.2

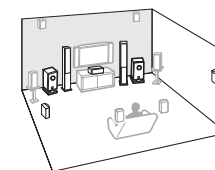

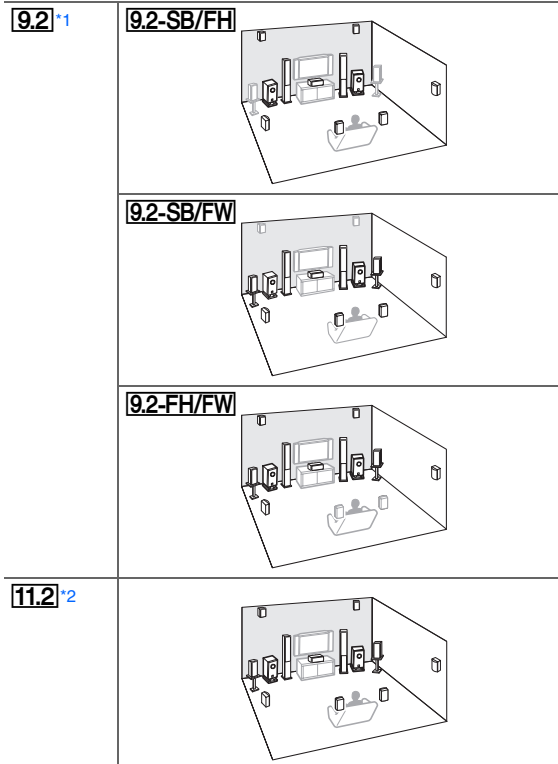
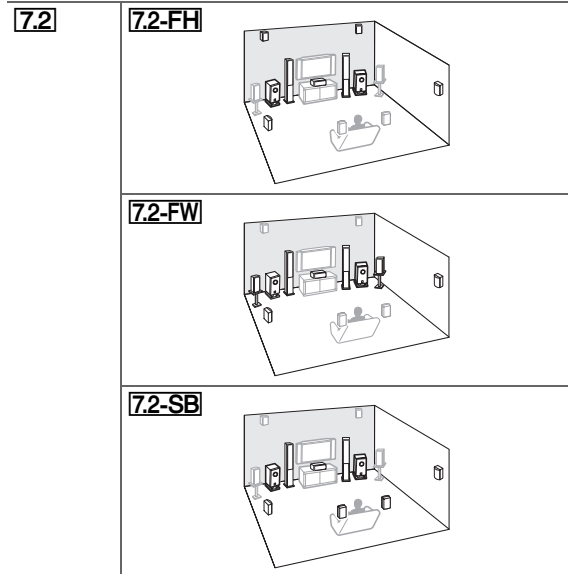

- ^{*1} Après avoir activé les enceintes correspondantes, appuyez sur **RECEIVER**, puis sur **SP** (schéma de configuration des enceintes) à plusieurs reprises pour sélectionner les enceintes que vous souhaitez utiliser : surround arrière et avant hautes, surround arrière et avant larges, ou avant hautes et avant larges.
- ^{*2} Ce schéma de configuration est uniquement disponible lorsque l'amplificateur de puissance externe est connecté sur **FRONT WIDE PRE OUT** de l'ampli-tuner AV et que le réglage « **Lecture 11 canaux** » est configuré sur « **Oui** » (→ [pages 13, 65](#)).

■ Modes d'écoute DSP exclusifs d'Onkyo

Mode d'écoute	Description	Source d'entrée	Disposition des enceintes
Orchestra <i>Orchestra</i>	Adapté à la musique classique et à l'opéra, ce mode met en avant les canaux surround afin d'élargir l'image stéréo et simule la réverbération naturelle d'une grande salle.	MONO STEREO 5.1ch 7.1ch	5.2 7.2 9.2 11.2
Unplugged <i>Unplugged</i>	Parfait pour les instruments acoustiques, les paroles et le jazz, ce mode souligne l'image stéréo avant, ce qui donne l'impression d'être juste devant la scène.	DTS-ES DJEX	
Studio-Mix <i>Studio-Mix</i>	Adapté à la musique rock ou pop, ce mode d'écoute crée un champ sonore vivant doté d'une puissante image acoustique, comme si vous étiez dans une discothèque ou à un concert de rock.		
TV Logic <i>TV Logic</i>	Ce mode ajoute une acoustique réaliste aux émissions de télévision produites en studio, renforce les effets surround de l'intégralité du son et rend les voix plus claires.		
Game-RPG <i>Game-RPG</i>	Dans ce mode, le son donne une sensation spectaculaire d'atmosphère similaire au mode Orchestra.		
Game-Action <i>Game-Action</i>	Dans ce mode l'emplacement sonore est distinct avec une accentuation des graves.		
Game-Rock <i>Game-Rock</i>	Dans ce mode, la pression sonore est accentuée pour accroître la sensation de direct.		
Game-Sports <i>Game-Sports</i>	Dans ce mode, la réverbération est augmentée et l'emplacement sonore légèrement réduit.		

Mode d'écoute	Description	Source d'entrée	Disposition des enceintes
All Ch Stereo <i>All Ch Stereo</i>	Idéal pour la musique d'ambiance, ce mode emplit la totalité de la zone d'écoute d'un son stéréo provenant des enceintes avant, surround et surround arrière.	MONO STEREO 5.1ch 7.1ch	3.2 5.2 7.2 9.2 11.2
Full Mono <i>Full Mono</i>	Dans ce mode, toutes les enceintes produisent le même son en mono : ainsi, le son que vous entendez est le même quel que soit l'endroit de la pièce où vous trouvez.	DTS-ES DJEX	
T-D (Theater-Dimensional) <i>T-D</i>	Avec ce mode, vous pouvez bénéficier d'un son surround virtuel avec seulement deux ou trois enceintes. Ce mode contrôle la manière dont les sons atteignent les oreilles gauche et droite de l'auditeur. Il se peut que le résultat ne soit pas satisfaisant s'il y a trop de réverbération. Nous vous recommandons donc d'utiliser ce mode dans un environnement ne comportant que peu ou pas de réverbération naturelle.		2.2 3.2 5.2 7.2 9.2 11.2



■ Modes d'écoute

Mode d'écoute	Description	Source d'entrée	Disposition des enceintes
Pure Audio^{*1} <i>Pure Audio</i>	Dans ce mode, l'afficheur et le circuit vidéo sont éteints, ce qui limite au maximum les sources de parasites et permet d'obtenir une restitution audio haute fidélité irréprochable. (Le circuit vidéo analogique étant éteint, seuls les signaux vidéo provenant de l'entrée HDMI IN peuvent être reproduits depuis la sortie HDMI.)	MONO STEREO 5.1ch 7.1ch DTS-ES DJEX	2.2 3.2 5.2 7.2 ^{*2} 9.2 11.2
Direct <i>Direct</i>	Dans ce mode, les signaux audio de la source d'entrée sont émis directement, sans traitement surround. La configuration des enceintes (présence des enceintes) et la distance des enceintes sont activées, mais l'essentiel du traitement défini via le menu principal est désactivé. Consultez « Menu de configuration OSD » pour toute information complémentaire (→ page 56).		
Stereo <i>Stereo</i>	Le son est émis par les enceintes avant gauche et droite et par le subwoofer (caisson de basse).		2.2 3.2 5.2 7.2 9.2 11.2
Mono <i>Mono</i>	Ce mode est à utiliser lorsque vous regardez un vieux film enregistré en mono ou si vous regardez ce film avec une bande-son en langue étrangère enregistrée en mono. Il peut également être utilisé avec des DVD ou d'autres sources contenant des données audio multiplexées (DVD de karaoké, par exemple).		
Multichannel <i>Multich</i>	Ce mode doit être utilisé avec les sources multicanaux PCM.	5.1ch 7.1ch	3.2 5.2 7.2 9.2 11.2
DSD^{*3} <i>DSD</i>	Dans ce mode, les signaux audio de la source d'entrée sont émis directement, sans traitement surround. La configuration des enceintes (présence des enceintes), la fréquence de crossover, la distance des enceintes et les paramètres A/V Sync et l'essentiel du traitement défini via le menu principal sont activés. Consultez « Menu de configuration OSD » pour toute information complémentaire (→ page 56).	5.1ch	3.2 5.2 7.2 9.2 11.2
Dolby Digital <i>Dolby D</i>			
Dolby Digital Plus^{*4} <i>Dolby D +</i>		5.1ch 7.1ch	3.2 5.2 7.2 9.2 11.2 3.2 5.2 7.2 ^{*2} 9.2 11.2
Dolby TrueHD <i>Dolby TrueHD</i>		5.1ch 7.1ch	3.2 5.2 7.2 9.2 11.2 3.2 5.2 7.2 ^{*2} 9.2 11.2

Mode d'écoute	Description	Source d'entrée	Disposition des enceintes
DTS <i>DTS</i>	Dans ce mode, les signaux audio de la source d'entrée sont émis directement, sans traitement surround. La configuration des enceintes (présence des enceintes), la fréquence de crossover, la distance des enceintes et les paramètres A/V Sync et l'essentiel du traitement défini via le menu principal sont activés. Consultez « Menu de configuration OSD » pour toute information complémentaire (→ page 56).	5.1ch	3.2 5.2 7.2 9.2 11.2
DTS-HD High Resolution Audio <i>DTS-HD HR</i>		5.1ch 7.1ch	3.2 5.2 7.2 9.2 11.2 3.2 5.2 7.2 ^{*2} 9.2 11.2
DTS-HD Master Audio <i>DTS-HD MSTR</i>		5.1ch 7.1ch	3.2 5.2 7.2 9.2 11.2 3.2 5.2 7.2 ^{*2} 9.2 11.2
DTS Express <i>DTS Express</i>		5.1ch	3.2 5.2 7.2 9.2 11.2
DTS 96/24^{*5} <i>DTS 96/24</i>	Ce mode doit être utilisé avec les sources DTS 96/24. C'est un format DTS haute résolution qui utilise une fréquence d'échantillonnage de 96 kHz et une résolution de 24 bits et offre une fidélité plus importante. À utiliser avec les DVD portant le logo DTS 96/24.	5.1ch	3.2 5.2 7.2 9.2 11.2
DTS-ES Discrete^{*6} <i>ES Discrete</i>	Ce mode est à utiliser avec les bandes-son enregistrées au format DTS-ES Discrete qui s'appuie sur un canal surround arrière discret pour reproduire un véritable son 6.1/7.1. Les sept canaux audio totalement séparés offrent une meilleure image spatiale et une localisation du son à 360°, ce qui est parfait pour les sons passant rapidement d'un canal surround à l'autre. À utiliser avec les DVD portant le logo DTS-ES, et notamment ceux dotés d'une bande-son enregistrée au format DTS-ES Discrete.	DTS-ES	7.2-SB 9.2-SB/FH 9.2-SB/FW 11.2
DTS-ES Matrix^{*6} <i>ES Matrix</i>	Ce mode est à utiliser avec les bandes-son enregistrées au format DTS-ES Matrix qui s'appuie sur un canal arrière à encodage matriciel pour reproduire un son 6.1/7.1. À utiliser avec les DVD portant le logo DTS-ES, et notamment ceux dotés d'une bande-son enregistrée au format DTS-ES Matrix.		

Mode d'écoute	Description	Source d'entrée	Disposition des enceintes
Dolby Pro Logic IIx⁷ Dolby Pro Logic II <i>PL II Movie</i> <i>PL II Music</i> <i>PL II Game</i> <i>PL IIx Movie</i> <i>PL IIx Music</i> <i>PL IIx Game</i>	<p>Dolby Pro Logic IIx étend la source 2 canaux pour la lecture 7.1 canaux. Il offre un son surround très naturel et pur qui enveloppe littéralement l'auditeur. Tout comme la musique et les films, les jeux vidéo permettent également de bénéficier d'effets spatiaux étonnants et d'une image vivante.</p> <p>Si vous n'utilisez pas les enceintes surround arrière, Dolby Pro Logic II sera utilisé au lieu de Dolby Pro Logic IIx.</p> <ul style="list-style-type: none"> • Dolby PLIIx Movie Utilisez ce mode avec n'importe quel film enregistré en stéréo ou en Dolby Surround (Pro Logic) (TV, DVD, VHS). • Dolby PLIIx Music Utilisez ce mode avec n'importe quelle source musicale enregistrée en stéréo ou en Dolby Surround (Pro Logic) (CD, radio, cassette, TV, VHS, DVD). • Dolby PLIIx Game Utilisez ce mode avec les jeux vidéo, et notamment ceux qui comportent le logo Dolby Pro Logic II. • Dolby PLIIx Movie • Dolby PLIIx Music Ces modes utilisent le mode Dolby Pro Logic IIx pour étendre les sources 5.1 canaux pour une lecture en 7.1 canaux. 	<p>STEREO</p> <p>5.1ch DJEX</p>	<p>3.2 5.2 7.2 9.2 11.2</p> <p>7.2-SB 9.2-SB/FH 9.2-SB/FW 11.2</p>
Dolby Pro Logic IIz Height <i>PL IIz Height</i>	<p>Dolby Pro Logic IIz Height est conçu pour utiliser de manière plus efficace le matériel du programme existant lorsque des sorties d'enceinte à huit canaux sont présentes. Dolby Pro Logic IIz Height peut être utilisé pour le mixage ascendant d'un grand nombre de sources (films et musique, notamment), mais il est particulièrement bien adapté au mixage ascendant des jeux.</p>	<p>STEREO 5.1ch 7.1ch DTS-ES DJEX</p>	<p>7.2-FH 9.2-SB/FH 9.2-FH/FW 11.2</p>

Mode d'écoute	Description	Source d'entrée	Disposition des enceintes
Dolby EX <i>Dolby EX</i> <i>Dolby D EX</i>	<p>Ces modes permettent de diffuser des sources prévues pour une configuration 5.1 avec une configuration 6.1/7.1. Ils sont particulièrement bien adaptés aux bandes-son enregistrées en Dolby EX comportant un canal surround arrière à encodage matriciel. Le canal supplémentaire ajoute une dimension supplémentaire et produit un son enveloppant, parfait pour les effets de rotation et de survol.</p>	<p>5.1ch DJEX</p>	<p>7.2-SB 9.2-SB/FH 9.2-SB/FW 11.2</p>
DTS Neo:X⁸ <i>Neo:X Cinema</i> <i>Neo:X Music</i> <i>Neo:X Game</i>	<p>Ce mode diffuse différentes sources et différentes entrées jusqu'à 9.1 canaux. DTS Neo:X fournit un champ sonore semi-sphérique en ajoutant des enceintes hautes/larges pour créer une ambiance sonore naturelle, immersive et spacieuse.</p> <ul style="list-style-type: none"> • DTS Neo:X Cinema Ce mode convient au visionnement de film. • DTS Neo:X Music Ce mode convient à tout type de source musicale. • DTS Neo:X Game Ce mode convient aux jeux vidéos. 	<p>STEREO 5.1ch 7.1ch DTS-ES DJEX</p>	<p>3.2 5.2 7.2 9.2 11.2</p>
Audyssey DSX⁹ <i>Audyssey DSX</i>	<ul style="list-style-type: none"> • Audyssey DSX Audyssey DSX[®] est un système extensible qui ajoute de nouvelles enceintes pour améliorer la sensation surround. En partant d'un système 5.1 canaux, Audyssey DSX ajoute d'abord des canaux larges pour un plus fort impact sur l'enveloppement. La recherche en terme d'audition humaine a prouvé que les informations provenant des canaux larges est bien plus critique dans la présentation d'une scène sonore réaliste que les canaux surround arrière que l'on trouve dans les systèmes 7.1 classiques. Audyssey DSX crée ensuite deux canaux en hauteur pour reproduire les signaux acoustiques et sensoriels importants de perception. Outre des nouveaux canaux larges et hauts, Audyssey DSX applique le traitement Surround Envelopment Processing pour renforcer le dégradé entre les canaux avant et surround. 	<p>5.1ch 7.1ch DTS-ES DJEX</p>	<p>7.2-FH 7.2-FW 9.2 11.2</p>

Mode d'écoute	Description	Source d'entrée	Disposition des enceintes
<i>PLII Movie DSX</i>	<ul style="list-style-type: none"> • Dolby Pro Logic II/IIx*7 Movie + Audyssey DSX • Dolby Pro Logic II/IIx*7 Music + Audyssey DSX • Dolby Pro Logic II/IIx*7 Game + Audyssey DSX La combinaison des modes Dolby Pro Logic II/IIx et Audyssey DSX® peut être utilisée.	STEREO	7.2-FH 7.2-FW 9.2 11.2
<i>PLII Music DSX</i>			
<i>PLII Game DSX</i>			
<i>PLIIx Movie DSX</i>			
<i>PLIIx Music DSX</i>	<ul style="list-style-type: none"> • Dolby Pro Logic IIx Movie + Audyssey DSX • Dolby Pro Logic IIx Music + Audyssey DSX La combinaison des modes Dolby Pro Logic IIx et Audyssey DSX® peut être utilisée.	5.1ch Dolby EX	9.2-SB/FH 9.2-SB/FW 11.2
<i>PLIIx Game DSX</i>			
<i>Dolby EX DSX</i>	<ul style="list-style-type: none"> • Dolby EX + Audyssey DSX La combinaison des modes Dolby EX et Audyssey DSX peut être utilisée.	5.1ch Dolby EX	9.2-SB/FH 9.2-SB/FW 11.2
THX	Fondé par George Lucas, le système THX développe des standards rigoureux qui assurent que les films sont reproduits dans les cinémas et les home-cinémas exactement comme le réalisateur le souhaitait. Les modes THX optimisent sans excès les caractéristiques de tonalité et spatiales de la bande son pour la reproduction dans un home-cinéma. Ils peuvent être utilisés avec les sources 2 canaux matriciels et multicanaux. La restitution de l'enceinte surround arrière dépend du support source et du mode d'écoute sélectionné.		

Mode d'écoute	Description	Source d'entrée	Disposition des enceintes
<i>THX Cinema</i>	<ul style="list-style-type: none"> • THX Cinema Le mode THX Cinema corrige les bandes son de cinéma pour la lecture dans un home-cinéma. Dans ce mode, THX Loudness Plus est configuré pour des niveaux de cinéma et Re-EQ, Timbre Matching, et Adaptive Decorrelation sont activés.	5.1ch 7.1ch DTS-ES Dolby EX	5.2 7.2 9.2 11.2
<i>THX Music</i>			
<i>THX Games</i>			
	<ul style="list-style-type: none"> • THX Music Le mode THX Music est conçu pour l'écoute de la musique, qui est en général enregistrée à des niveaux sensiblement supérieurs aux films. Dans ce mode, THX Loudness Plus est configuré pour la lecture de la musique et seul Timbre Matching est activé.		
	<ul style="list-style-type: none"> • THX Games Le mode THX Games est conçu pour une restitution spatiale fidèle de l'audio des jeux, qui est souvent mixé de façon similaire à celui des films, mais dans un environnement plus petit. THX Loudness Plus est configuré pour les niveaux de son de jeux et Timbre Matching est activé.		
	<ul style="list-style-type: none"> • Dolby Pro Logic II/IIx*7 Movie + THX Cinema • Dolby Pro Logic II/IIx*7 Music + THX Music • Dolby Pro Logic II/IIx*7 Game + THX Games La combinaison des modes Dolby Pro Logic II/IIx et THX Cinema/Music/Games peut être utilisée. Les voyants PLII/PLIIx et THX s'affichent sur l'écran de l'ampli-tuner AV.	STEREO	5.2 7.2 9.2 11.2
	<ul style="list-style-type: none"> • Dolby Pro Logic IIx Movie + THX Cinema • Dolby Pro Logic IIx Music + THX Music La combinaison des modes Dolby Pro Logic IIx et THX Cinema/Music peut être utilisée. Les voyants PLIIx et THX s'affichent sur l'écran de l'ampli-tuner AV.	5.1ch Dolby EX	7.2-SB 9.2-SB/FH 9.2-SB/FW 11.2

Mode d'écoute	Description	Source d'entrée	Disposition des enceintes
	<ul style="list-style-type: none"> • Dolby Pro Logic IIz Height + THX Cinema • Dolby Pro Logic IIz Height + THX Music • Dolby Pro Logic IIz Height + THX Games La combinaison des modes Dolby Pro Logic IIz Height et THX Cinema/Music/Games peut être utilisée. Les voyants PLIIz et THX s'affichent sur l'écran de l'ampli-tuner AV. 	STEREO 5.1ch 7.1ch DTS-ES DJEX	7.2-FH 9.2-SB/FH 9.2-FH/FW 11.2
	<ul style="list-style-type: none"> • DTS Neo:X Cinema + THX Cinema • DTS Neo:X Music + THX Music • DTS Neo:X Game + THX Games La combinaison des modes DTS Neo:X Cinema/Music/Game et THX Cinema/Music/Games peut être utilisée. L'indicateur Neo:X s'affiche sur l'écran de l'ampli-tuner AV. 		7.2 9.2 11.2
	<ul style="list-style-type: none"> • THX Ultra2 Cinema Ce mode étend les sources 5.1 canaux pour la lecture 7.1 canaux. Pour ce faire, il analyse la composition de la source surround et optimise les sons ambiants et directionnels pour produire la sortie du canal surround arrière. • THX Ultra2 Music Ce mode est conçu pour être utilisé avec la musique. Il étend les sources 5.1 canaux pour la lecture 7.1 canaux. • THX Ultra2 Games Ce mode est conçu pour être utilisé avec les jeux vidéo. Il peut étendre les sources 5.1 canaux pour la lecture 6.1/7.1 canaux. • THX Surround EX Ce mode étend les sources 5.1 canaux pour la lecture 6.1/7.1 canaux. Il est particulièrement adapté aux sources Dolby Digital EX. THX Surround EX, également connu sous le terme de Dolby Digital Surround EX, est le fruit d'un développement commun entre Dolby Laboratories et THX Ltd. 	5.1ch DJEX	7.2-SB 9.2-SB/FH 9.2-SB/FW 11.2
<i>THX U2 Cinema</i>			
<i>THX U2 Music</i>			
<i>THX U2 Games</i>			
<i>THX Surr EX</i>			

Mode d'écoute	Description	Source d'entrée	Disposition des enceintes
	<ul style="list-style-type: none"> • Dolby Pro Logic II Game + THX Ultra2 Games La combinaison des modes Dolby Pro Logic II Game et THX Ultra2 Games peut être utilisée. Les voyants PLII et THX s'affichent sur l'écran de l'ampli-tuner AV. 	STEREO	7.2-SB 9.2-SB/FH 9.2-SB/FW 11.2
	<ul style="list-style-type: none"> • Dolby Pro Logic IIz Height + THX Ultra2 Games La combinaison des modes Dolby Pro Logic IIz Height et THX Ultra2 Games peut être utilisée. 	STEREO 5.1ch DJEX	9.2-SB/FH 11.2
	<ul style="list-style-type: none"> • Dolby Pro Logic IIz Height + THX Ultra2 Cinema • Dolby Pro Logic IIz Height + THX Ultra2 Music La combinaison des modes Dolby Pro Logic IIz Height et THX Ultra2 Cinema/Music peut être utilisée. 	5.1ch DJEX	9.2-SB/FH 11.2

Remarque

- *1 Pure Audio ne peut pas être sélectionné si la zone 2/3 est active.
En outre, si vous activez la zone 2/3 lorsque Pure Audio est sélectionné, le mode d'écoute commute automatiquement sur Direct.
 - *2 En fonction du signal du canal audio contenu dans la source, les enceintes correspondantes restitueront le son.
 - *3 L'ampli-tuner AV peut acheminer le signal DSD depuis HDMI IN. Selon le lecteur, le réglage de la sortie côté lecteur sur PCM peut améliorer le son.
 - *4 Pour les disques Blu-ray, Dolby Digital est utilisé dans un système d'enceintes 3.1/5.1 canaux.
 - *5 Le DTS est utilisé selon la configuration de l'ampli-tuner AV.
 - *6 Si aucune enceinte surround arrière n'est présente, le mode DTS est utilisé.
 - *7 Si aucune enceinte surround arrière n'est présente, le mode Dolby Pro Logic II est utilisé.
 - *8 DTS Neo:X ne peut pas être sélectionné en cas de signaux d'entrée de 192 kHz.
 - *9 Le mode d'écoute peut être sélectionné uniquement si les conditions suivantes sont remplies :
 - L'enceinte centrale est raccordée.
 - L'une ou l'autre des enceintes hautes avant ou avant larges est raccordée.
- Certains modes d'écoute ne peuvent être sélectionnés avec certains formats de source.

Utilisation du menu principal

Le menu principal vous offre un accès rapide aux menus que vous utilisez fréquemment.

Le menu principal apparaît uniquement si le téléviseur est branché sur la sortie HDMI OUT MAIN. Si votre téléviseur est branché à d'autres sorties vidéo, utilisez l'affichage de l'ampli-tuner AV lorsque vous modifiez les paramètres.

1 Appuyez sur RECEIVER, puis sur HOME.

Le menu principal est incrusté sur l'écran du téléviseur.

Conseil

- Vous pouvez également utiliser le **HOME** de l'ampli-tuner AV.

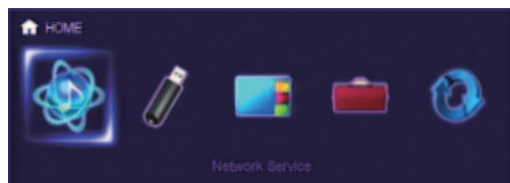

2 Utilisez ◀/▶ ou ▲/▼ et ENTER pour effectuer la sélection de votre choix.

Appuyez sur **HOME** pour fermer le menu.

■ Service réseau

Vous devez brancher l'ampli-tuner AV à votre réseau domestique (→ page 117).

- ▶ Grâce à cette sélection, vous pouvez utiliser divers services de radio en ligne ou lire des fichiers musicaux stockés sur un serveur multimédia connecté à votre réseau domestique (DLNA) (→ pages 31 à 34). Veuillez noter que la sélection s'affichera en grisé pendant quelques instants après l'allumage de l'ampli-

tuner AV. Veuillez patienter jusqu'à ce qu'elle soit utilisable.

Appuyez sur **ENTER** pour afficher l'écran de service réseau. Si vous voulez utiliser les services de radio en ligne, utilisez ▲/▼/◀/▶ pour choisir le service de votre choix. Appuyer à nouveau sur le bouton **ENTER** permet de changer de sélection. Si vous voulez lire des fichiers musicaux à partir d'un serveur, utilisez ▲/▼/◀/▶ pour choisir « DLNA » et appuyez sur **ENTER**.

■ USB

▶ Avec cette sélection, vous pouvez lire le contenu de lecteurs portables (iPod, etc.) et de périphériques de stockage USB connectés au port **USB** de l'ampli-tuner AV (→ pages 30, 31). Veuillez noter que la sélection s'affichera en grisé pendant quelques instants après l'allumage de l'ampli-tuner AV. Veuillez patienter jusqu'à ce qu'elle soit utilisable.

Tout d'abord, appuyez à plusieurs reprises sur **USB** pour sélectionner l'entrée « **USB(avant)** » ou l'entrée « **USB(arrière)** ».

Puis, appuyez sur l'**ENTER** pour sélectionner une unité ou parcourir les contenus des médias connectés, suivis par ▲/▼ pour choisir le dossier ou la piste de votre choix. Une pression sur le bouton **ENTER** lancera la lecture de la piste sélectionnée.

Remarque

- Seule l'entrée USB du panneau avant est compatible avec les iPod/iPhone.

■ InstaPrevue

▶ Avec cette sélection, vous pouvez prévisualiser les flux audio/vidéo provenant d'entrées HDMI (**HDMI IN 1/2/3/4/AUX INPUT**). Même avec les composants multiples connectés par HDMI, vous pouvez passer facilement d'une entrée à l'autre car leurs prévisualisations sont affichées sur un seul écran.

Appuyez sur **ENTER** pour afficher la prévisualisation principale (entrée HDMI actuellement sélectionnée) et les prévisualisation supplémentaires (autres entrées HDMI). Utilisez ▲/▼

ou ◀/▶ pour sélectionner les vignettes de prévisualisation, et en appuyant sur **ENTER** l'ampli-tuner AV passera à cette source d'entrée.

Conseil

- Si aucun signal vidéo n'est présent, les vignettes seront remplies en noir.
- Vous pouvez spécifier le nombre de vignettes de prévisualisation de même que leur position sur l'écran (→ page 84).

Remarque

- Le réglage ne peut pas être sélectionné si :
 - **HDMI IN 5/6/7/8** est la source d'entrée actuelle HDMI, ou
 - Aucun signal n'est présent sur la source d'entrée actuelle, ou
 - Le réglage « **Zone 2 HDMI** » est configuré sur « Utilisé » (→ page 62).
- Suivant les signaux vidéo, il est possible que l'image ne soit pas restituée correctement sur les vignettes de prévisualisation d'InstaPrevue.

■ Setup

▶ Avec cette sélection, vous pouvez accéder aux paramètres communs du menu de configuration OSD. Appuyez sur **ENTER** pour quitter le menu **SETUP** (→ page 60).

Conseil

- Vous pouvez également accéder aux menus que vous utilisez fréquemment depuis l'installation rapide (→ page 56).

■ Firmware Update

▶ Avec cette sélection, vous pouvez mettre à jour le micrologiciel de l'ampli-tuner AV. Veuillez noter que la sélection s'affichera en grisé pendant quelques instants après l'allumage de l'ampli-tuner AV. Veuillez patienter jusqu'à ce qu'elle soit utilisable. Appuyez sur **ENTER** pour démarrer la procédure (→ page 106).

Utilisation de la minuterie de mise en veille automatique

La minuterie de mise en veille automatique vous permet de régler l'ampli-tuner AV afin qu'il s'éteigne automatiquement au terme d'un délai spécifié.

1 Appuyez sur RECEIVER, puis sur SLEEP à plusieurs reprises pour sélectionner le délai de mise en veille.

Le délai avant mise en veille programmée peut être de 10 à 90 minutes par incréments de 10 minutes.

L'indicateur SLEEP apparaît sur l'écran de l'ampli-tuner AV lorsque la minuterie de désactivation automatique est activée. Le délai de mise en veille programmée apparaît sur l'afficheur pendant environ 5 secondes, avant de laisser la place aux informations précédemment affichées.

Conseil

- Si vous devez désactiver la minuterie de désactivation automatique, appuyez plusieurs fois sur le bouton SLEEP jusqu'à ce que l'indicateur SLEEP disparaisse.
- Pour vérifier la durée restante avant la mise en veille programmée de l'ampli-tuner AV, appuyez sur SLEEP. Veuillez noter que si vous appuyez de nouveau sur SLEEP lorsque le temps affiché est inférieur ou égal à 10 minutes, la minuterie sera désactivée.

Réglage de la luminosité de l'écran

Vous pouvez régler la luminosité de l'affichage de l'ampli-tuner AV et activer ou désactiver le voyant MASTER VOLUME de façon conjointe.

1 Appuyez sur RECEIVER, puis sur DIMMER à plusieurs reprises pour parcourir les modèles suivants :

- Luminosité normale + voyant éteint.
- Luminosité faible + voyant éteint.
- Luminosité atténuée + voyant éteint.
- Luminosité normale + voyant allumé (par défaut).

Conseil

- (Modèles nord-américains) Vous pouvez également utiliser le DIMMER de l'ampli-tuner AV.

Affichage des informations relatives à la source

Vous pouvez afficher diverses informations concernant la source d'entrée sélectionnée.

1 Appuyez sur RECEIVER, puis sur DISPLAY à plusieurs reprises pour parcourir les informations disponibles.

Conseil

- Vous pouvez également utiliser le DISPLAY de l'ampli-tuner AV.

Les informations suivantes s'affichent généralement.

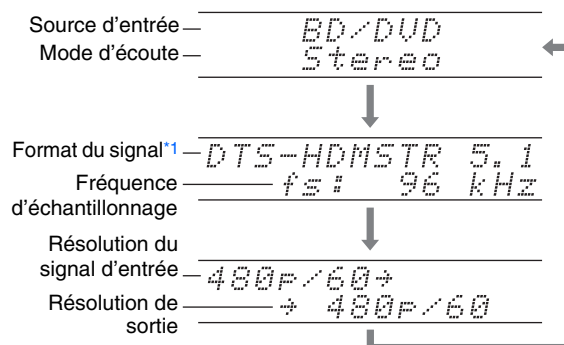

*1 Si le signal d'entrée est numérique, le format du signal s'affiche. Les informations s'affichent pendant environ trois secondes, avant de laisser la place aux informations précédemment affichées.

Modification de l'affichage de l'entrée

Lorsque vous branchez un appareil Onkyo compatible RI, vous devez configurer l'affichage d'entrée afin que RI fonctionne correctement.

Ce réglage ne peut être modifié que depuis le panneau avant.

1 Appuyez sur TV/CD ou GAME1.

« TV/CD » ou « GAME1 » s'affiche sur l'écran de l'ampli-tuner AV.

2 Maintenez enfoncé le même bouton (environ 3 secondes) pour modifier l'affichage d'entrée.

Répétez cette opération pour sélectionner l'affichage de l'entrée de votre choix.

■ TV/CD : TV/CD → DOCK
 ↑ TAPE ↓

■ GAME1 : GAME1 ↔ DOCK

Remarque

- « DOCK » peut être sélectionné pour le sélecteur d'entrée « TV/CD » ou « GAME1 », mais pas en même temps.
- Saisissez le code de télécommande approprié avant d'utiliser la télécommande pour la première fois (→ page 95).



Utilisation du Mode Whole House

Le mode Whole House est utile quand vous voulez ajouter de la musique de fond supplémentaire à votre chez vous ; ceci vous permet d'apprécier la même musique stéréo que la pièce principale dans des pièces séparées (Zone 2/3).

Le mode choisit la même source d'entrée que la pièce principale pour la Multi Zone.

Consultez aussi :

- « Configuration d'enceintes » (→ [page 65](#))
- « Multi Zone » (→ [page 86](#))

1 Appuyez sur **WHOLE HOUSE MODE** du panneau avant.

Pour annuler le Mode Whole House, changez la source d'entrée pour la pièce principale ou sélectionnez un mode d'écoute (→ [page 44](#)).

Remarque

- Le mode Whole House prend en charge uniquement les signaux audio analogiques.
- Pour régler le volume de la Multi Zone, réglez l'ampli-tuner AV sur commande Multi Zone. Voir « Réglage du volume pour les Zones » (→ [page 88](#)) pour l'ajustement du volume de la Multi Zone.
- Le mode Whole House n'est pas disponible dans les cas suivants :
 - Le réglage « **Sortie TV audio** » est configuré sur « **Activé** » (→ [page 83](#)).
 - « **HDMI Contrôle(RIHD)** » est réglé sur « **Activé** » (→ [page 82](#)) et vous écoutez via les enceintes de votre téléviseur.
 - Digital Processing Crossover Network est utilisé (→ [page 70](#)).

Sélection de la disposition des enceintes

Vous pouvez régler quelles enceintes vous voulez utiliser en priorité.

1 Appuyez sur **RECEIVER**, puis sur **SP (disposition des enceintes)** à plusieurs reprises pour sélectionner :

■ Lecture 9.2 canaux

Important :

- Les schémas suivants ne sont disponibles que lorsque le paramètre « **Lecture 11 canaux** » est configuré sur « **Non** » (→ [page 65](#)) et que toutes les enceintes correspondantes sont activées.

► **Speaker Layout:SB/FH** :

Le son provenant des enceintes surround arrière et avant hautes est restitué en priorité.

► **Speaker Layout:SB/FW** :

Le son provenant des enceintes surround arrière et avant larges est restitué en priorité.

► **Speaker Layout:FH/FW** :

Le son provenant des enceintes avant hautes et avant larges est restitué en priorité.

Remarque

- Ce réglage n'est pas disponible dans les cas suivants :
 - Le réglage « **Type d'enceintes(avant A)** » est configuré sur « **Bi-Amp** » ou « **Digital Crossover** ».
 - Les enceintes B sont utilisées.
 - Le paramètre « **Zone 2/3 amplifiée** » est réglé sur « **Oui** » et la zone 2/3 est activée.
- Les conditions de lecture peuvent être limitées en fonction des réglages de « Réglages d'enceintes » (→ [page 65](#)) et de « Configuration d'enceintes » (→ [page 66](#)).
- Lorsqu'un mode d'écoute ne correspondant pas au réglage des enceintes avant hautes, avant larges ou surround arrière est utilisé, ce paramètre ne peut pas être sélectionné.

■ Configuration des Enceintes A ou des Enceintes B

Lorsque le réglage « **Type d'enceintes(avant B)** » est réglé sur autre chose que « **Non** », le témoin de l'enceinte concernée s'allume (**A** ou **B**), et vous pouvez choisir un schéma de configuration entre les enceintes A et les enceintes B. Les enceintes A ou B peuvent être commutées indépendamment du mode d'écoute.

Remarque

- Il n'est pas possible d'utiliser les enceintes avant larges en cas d'utilisation des enceintes B.
- Pendant l'utilisation des enceintes B, vous ne pouvez pas utiliser la correction de pièce et configuration des enceintes Audyssey MultEQ® XT32, idem pour Audyssey Dynamic EQ® et Audyssey Dynamic Volume®.

Activation du mode sourdine de l'Ampli-tuner AV

Vous pouvez couper provisoirement le son de l'ampli-tuner AV.

1 Appuyez sur **RECEIVER**, puis sur **MUTING**.

Le son est coupé et l'indicateur **MUTING** clignote sur l'écran de l'ampli-tuner AV.

Conseil

- Pour réactiver le son, appuyez de nouveau sur **MUTING** ou réglez le volume.
- La sourdine est automatiquement désactivée lorsque l'ampli-tuner AV est mis en veille.



Utilisation d'un casque

1 Branchez un casque stéréo doté d'une fiche standard (6,3 mm) sur la prise PHONES.

Les enceintes sont désactivées lorsque la fiche du casque insérée dans la prise **PHONES**, que l'indicateur , que l'indicateur de canal d'enceinte **FL** et **FR** s'allument.

Remarque

- Baissez toujours le volume sonore avant de brancher votre casque.
- Les enceintes sont désactivées lorsque la fiche du casque est insérée dans la prise **PHONES**. (Les enceintes de la Zone 2/3 amplifiée ne sont pas désactivées.)
- Lorsque vous branchez un casque, le mode d'écoute passe automatiquement sur Stereo, à moins qu'il ne soit déjà réglé sur Stereo, Mono, Direct ou Pure Audio.
- Si vous raccordez un iPod ou un iPhone au port **USB** de l'ampli-tuner AV, aucun son n'est reproduit depuis la prise du casque.

Utilisation des macros faciles (easy macros)

En mode Easy macro, à l'aide de **ACTIVITIES**, vous pouvez faire fonctionner en séquence les appareils Onkyo au moyen de commandes simples, par une simple pression sur un bouton.

Ces commandes peuvent être définies par l'utilisateur. Consultez « Utilisation des macros normales » (→ [page 99](#)).

1 Pressez **ACTIVITIES** (**MY MOVIE**, **MY TV**, ou **MY MUSIC**) pour lancer la commande Easy macro.

Les séquences d'actions par défaut sont décrites ci-dessous.

Pour changer le composant source correspondant, consultez « Changement des composant source » indiqué plus loin dans ce chapitre.

■ MY MOVIE

En premier lieu, le téléviseur, le lecteur Blu-ray Onkyo et l'ampli-tuner AV sont allumés. Le sélecteur d'entrée est réglé sur « **BD/DVD** ». Le lecteur commence finalement la lecture.*1

*1 Suivant la durée de démarrage de votre lecteur de disques Blu-ray/DVD, l'ampli-tuner AV peut ne pas activer cette commande de lecture. Si tel est le cas, appuyez sur  au niveau de la télécommande.

■ MY TV

Premièrement, le téléviseur, le décodeur câble et l'ampli-tuner AV sont allumés. Ensuite, le sélecteur d'entrée est réglé sur « **CBL/SAT** ».

■ MY MUSIC

Le lecteur CD Onkyo et l'ampli-tuner AV sont allumés. Le sélecteur d'entrée est réglé sur « **TV/CD** ». Le lecteur commence finalement la lecture.

Remarque

- Vous ne pouvez pas utiliser d'autres **ACTIVITIES** lorsque la commande Easy Macro est traitée. Si vous voulez faire fonctionner d'autres composants, pressez tout d'abord **ALL OFF** et utilisez l'**ACTIVITIES** désirée.

Arrêt des composants

Ce bouton éteint tous les composants activés par le mode Easy Macro.

1 Appuyez sur **ALL OFF**.

Premièrement, les composants correspondants s'arrêtent et s'éteignent. Deuxièmement, l'ampli-tuner AV s'éteint. Finalement, le téléviseur s'éteint (ou se met en veille).*1*2

*1 Cette étape ne s'applique pas à **MY MUSIC**, avec les réglages par défaut.

*2 Avec certains téléviseurs, l'alimentation ne peut être coupée (ou passer en mode veille).

Changement des composant source

Vous pouvez changer tous les composants activés par le mode Easy Macro.

1 Tout en maintenant enfoncé **REMOTE MODE** pour l'appareil de lecture que vous souhaitez affecter, pressez et maintenez enfoncé le bouton **ACTIVITIES** à modifier (**MY MOVIE**, **MY TV**, ou **MY MUSIC**) (pendant 3 secondes environ).

Le bouton **ACTIVITIES** clignote deux fois pour indiquer que la modification a été réalisée.

Exemples :

Si vous avez décidé d'utiliser le bouton **MY MUSIC** pour démarrer le magnétophone Onkyo, vous devrez appuyer et maintenir appuyé pendant 3 secondes le bouton **MY MUSIC** tout en appuyant sur le bouton **TV/CD** jusqu'à ce qu'il clignote deux fois.

Rétablissement par défaut

Vous pouvez rétablir les réglages par défaut du bouton **ACTIVITIES**.

1 Tout en maintenant enfoncé le bouton **HOME**, pressez et maintenez enfoncé **ALL OFF** jusqu'à ce que **ALL OFF** brille (pendant 3 secondes environ).

2 Relâchez **HOME** et **ALL OFF**, et pressez **ALL OFF** à nouveau. **ALL OFF** clignote deux fois.

Menu de configuration OSD

Avec l'ampli-tuner AV connecté à un téléviseur, il y a deux façons de changer les paramètres sur l'écran : en utilisant l'installation rapide ou le menu d'installation (HOME).

■ Installation rapide

L'installation rapide fournit un accès rapide aux paramètres fréquemment utilisés. Ce menu vous permet de modifier les réglages et d'afficher les informations en cours.

■ Menu d'installation (HOME)

Le menu d'installation (HOME) constitue un moyen pratique pour modifier les différents réglages de l'ampli-tuner AV. Les réglages sont organisés en 9 catégories.

Les menus OSD apparaissent uniquement si le téléviseur est branché sur HDMI OUT MAIN. Si votre téléviseur est branché à d'autres sorties vidéo, utilisez l'affichage de l'ampli-tuner AV lorsque vous modifiez les paramètres.

Cette section décrit la procédure d'utilisation de la télécommande, sauf mention contraire.

Utilisation de l'installation rapide

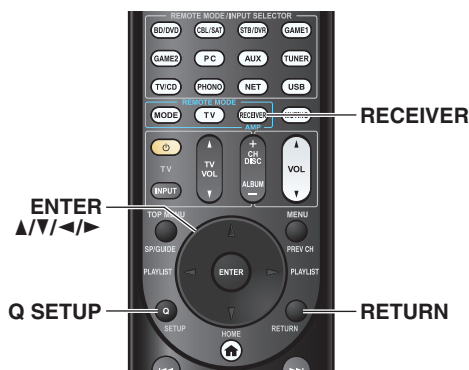

- 1 Appuyez sur **RECEIVER**, puis sur **Q SETUP**.
Le menu de configuration est incrusté sur l'écran du téléviseur.
- 2 Utilisez **▲/▼** et **ENTER** pour effectuer la sélection de votre choix.
Appuyez sur **Q SETUP** pour fermer le menu.
Appuyez sur **RETURN** pour revenir au menu précédent.

Notes explicatives

① — ■ Music Optimizer

② — → Coupé
 → Activé

- ① Réglage de la cible
- ② Options de réglage (configuration de réglage par défaut soulignée)

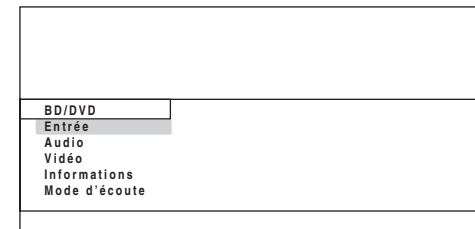

■ Entrée

- ▶ Vous pouvez sélectionner la source d'entrée tout en consultant les informations suivantes : le nom des sélecteurs d'entrée, les affectations d'entrée, les informations radio et le réglage de la fonction ARC. En outre, les aperçus des flux vidéo provenant d'entrées HDMI (HDMI IN 1/2/3/4/AUX INPUT) sont affichés.*1

Utilisez **▲/▼** pour sélectionner une source d'entrée et consulter ses informations connexes. Appuyer sur le bouton **ENTER** permet de commuter sur la source d'entrée sélectionnée.

■ Audio (→ page 57)

- ▶ Vous pouvez changer les réglages suivants : « Programme sonore », « Grave (Front) », « Aigu (Front) », « Grave (Front Wide) », « Aigu (Front Wide) », « Grave (Front High) », « Aigu (Front High) », « Grave (Center) », « Aigu (Center) », « Grave (Surround) », « Aigu (Surround) », « Grave (Surround Back) », « Aigu (Surround Back) », « Grave (Subwoofer) », « Subwoofer 1 », « Subwoofer 2 », « Center », « Dolby Volume*2 », « Audyssey », « Dynamic EQ*2*3 », « Dynamic Volume*2*3 », « Mode de nuit », « Music Optimizer », « Re-EQ », « Re-EQ(THX) » et « Screen Centered Dialog ».

■ Vidéo*4

- ▶ Vous pouvez changer les réglages suivants : « Mode panoramique » et « Mode d'image*5 ».

Consultez aussi :

- « Réglage d'image » (→ page 77)

■ Informations⁶

- ▶ Vous pouvez afficher les informations des éléments suivants : « **Audio** », « **Vidéo** » et « **Tuner** ».

■ Mode d'écoute⁷

- ▶ Vous pouvez sélectionner les modes d'écoute regroupés dans les catégories suivantes : « **MOVIE/TV** », « **MUSIC** », « **GAME** » et « **THX** ». Utilisez ▲/▼ pour sélectionner la catégorie, et ◀/▶ pour sélectionner le mode d'écoute. Appuyez sur **ENTER** pour commuter sur le mode d'écoute sélectionné.

Remarque

- L'aperçu vidéo ne s'affiche pas si :
 - **HDMI IN 5/6/7/8** est la source d'entrée actuelle HDMI, ou
 - Aucun signal n'est présent sur la source d'entrée actuelle, ou
 - Le réglage « **Zone 2 HDMI** » est configuré sur « **Utilisé** » (→ [page 62](#)).
 - La vidéo de l'entrée actuellement sélectionnée s'affiche sur l'écran principal et non sur une vignette de prévisualisation.
- « **Dolby Volume** », « **Dynamic EQ** » et « **Dynamic Volume** » ne peuvent pas être sélectionnés lorsqu'un des modes de lectures THX est sélectionné, avec « **Loudness Plus** » réglé sur « **Activé** » ou « **Réglage THX conservé** » réglé sur « **Oui** » (→ [page 69](#)).
- Lorsque « **Dynamic EQ** » est réglé sur « **Activé** » ou que « **Dynamic Volume** » est réglé sur autre chose que « **Coupé** », « **Dolby Volume** » sera commuté sur « **Coupé** » (→ [page 72](#)).
- Si le paramètre « **Sortie écran** » est réglé sur « **Sub** », « **Vidéo** » ne peut être sélectionné (→ [page 62](#)).
 - Ce paramètre ne peut pas être utilisé avec le sélecteur d'entrée **NET**.
- Uniquement après avoir sélectionné « **Sur mesure** » dans « **Mode d'image** » (→ [page 77](#)), le fait d'appuyer sur **ENTER** vous permet d'ajuster les éléments suivants, via l'installation rapide : « **Luminosité** », « **Contraste** », « **Teinte** » et « **Saturation** ». Appuyez sur **RETURN** pour revenir au réglage « **Mode d'image** ».
- En fonction de la source d'entrée et du mode d'écoute, tous les canaux présentés ici n'émettent pas tous du son.
- Ce réglage n'est pas disponible dans les cas suivants :
 - Le réglage « **Sortie TV audio** » est configuré sur « **Activé** » (→ [page 83](#)).

- « **HDMI Contrôle(RIHD)** » est réglé sur « **Activé** » (→ [page 82](#)) et vous écoutez via les enceintes de votre téléviseur.

Utilisation des paramètres audio de l'installation rapide

Vous pouvez modifier plusieurs paramètres audio à partir de l'installation rapide (→ [page 56](#)).

Remarque

- Ces réglages ne sont pas disponibles dans les cas suivants :
 - Le réglage « **Sortie TV audio** » est configuré sur « **Activé** » (→ [page 83](#)).
 - « **HDMI Contrôle(RIHD)** » est réglé sur « **Activé** » (→ [page 82](#)) et vous écoutez via les enceintes de votre téléviseur.

Programme Sonore

■ Programme Sonore

- ▶ **Source stéréo 1, Source stéréo 2, Source stéréo 3, Source multicanal 1, Source multicanal 2, Source multicanale 3**
- ▶ **Coupé**

Avec ce réglage, vous pouvez choisir la combinaison de réglages dans lesquels vous vous êtes enregistré « **Modification du programme sonore** » (→ [page 74](#)).

Remarque

- Si le sélecteur d'entrée est changé, le réglage de « **Programme sonore** » revient à « **Coupé** ».

Contrôle de la tonalité

■ Grave

- ▶ **-10dB à 0dB à +10dB** par pas de 2 dB.
Vous pouvez amplifier ou atténuer les sons basse fréquence restitués.

■ Aigu

- ▶ **-10dB à 0dB à +10dB** par pas de 2 dB.
Vous pouvez amplifier ou atténuer les sons haute fréquence restitués.

Vous pouvez régler les graves des enceintes avant, avant larges, avant hautes, centrale, surround, surround arrière et subwoofer et les aigus des enceintes avant, avant larges, avant hautes, centrale, surround et surround arrière, sauf lorsque le mode d'écoute Direct, Pure Audio ou THX est sélectionné.

Utilisation de l'ampli-tuner AV

- 1 Appuyez à plusieurs reprises sur **TONE** pour sélectionner « **Grave** » ou « **Aigu** » pour chaque enceinte ou subwoofer.
- 2 Utilisez **-** et **+** pour procéder au réglage.

Remarque

- Les enceintes réglées sur « **Non** » ou « **Aucun** » dans « Configuration d'enceintes » (→ [page 66](#)) ne peuvent pas être réglées.
- Lorsque « **Programme sonore** » est activé, « **Subwoofer 1** » et « **Subwoofer 2** » ne peuvent pas être utilisés si le réglage « **Subwoofer** » est configuré sur « **Non** » dans « **Modification du programme sonore** » (→ [page 74](#)).

Niveau sonore des enceintes

■ Subwoofer 1

▶ **-15.0dB à 0.0dB** à **+12.0dB** par pas de 0,5 dB.

■ Subwoofer 2^{*1}

▶ **-15.0dB à 0.0dB** à **+12.0dB** par pas de 0,5 dB.

■ Center

▶ **-12.0dB à 0.0dB** à **+12.0dB** par pas de 0,5 dB.

Vous pouvez régler le volume de chacune des enceintes lorsque vous écoutez une source d'entrée.

Ces réglages temporaires sont annulés lorsque l'ampli-tuner AV est mis en veille. Pour enregistrer le réglage effectué, allez à « Calibrage du niveau » (→ [page 68](#)) avant de mettre l'ampli-tuner AV en veille.

Remarque

- Vous ne pouvez pas utiliser ces fonctions lorsque l'ampli-tuner AV est en mode sourdine.
- Ces réglages ne peuvent pas être utilisés tant qu'un casque est raccordé.
- Les enceintes réglées sur « **Non** » ou « **Aucun** » dans « Configuration d'enceintes » (→ [page 66](#)) ne peuvent pas être réglées.
- Lorsque « **Programme sonore** » est activé, « **Subwoofer 1** » et « **Subwoofer 2** » ne peuvent pas être utilisés si le réglage « **Subwoofer** » est configuré sur « **Non** » dans « **Modification du programme sonore** » (→ [page 74](#)).

*1 Si le paramètre « **Subwoofer** » est réglé sur « **1ch** », ce paramètre ne peut être sélectionné (→ [page 66](#)).

Dolby Volume

■ Dolby Volume

Consultez le paragraphe « Dolby Volume » de la section « Réglage audio » (→ [page 72](#)).

Remarque

- Le réglage ne peut pas être utilisé dans les cas suivants :
 - Le mode d'écoute Pure Audio ou Direct est sélectionné.
 - Les enceintes B sont utilisées.
 - Tous les modes d'écoute THX sont sélectionnés avec « **Loudness Plus** » réglé sur « **Activé** » ou « **Réglage THX conservé** » réglé sur « **Oui** » (→ [page 69](#)).

- Si l'« **Dolby Volume** » est réglé sur « **Activé** », le paramètre « **Dynamic EQ** » et « **Dynamic Volume** » de toutes les entrées sont commutés sur « **Coupé** ».
- Lorsque « **Programme sonore** » est activé, le réglage doit être fait avec le « **Modification du programme sonore** » (→ [page 74](#)).

Audyssey®

■ Audyssey

Consultez le paragraphe « Audyssey » dans « Réglage de source » (→ [page 75](#)).

■ Dynamic EQ

Consultez le paragraphe « Dynamic EQ » dans « Réglage de source » (→ [page 75](#)).

■ Dynamic Volume

Consultez le paragraphe « Dynamic Volume » dans « Réglage de source » (→ [page 75](#)).

Remarque

- Ces technologies peuvent être utilisées si toutes les conditions suivantes sont satisfaites :
 - La correction de pièce et de configuration des enceintes est terminée. Veuillez noter que « **Audyssey** » nécessite la méthode « **Étalonnage complet Audyssey MultEQ XT32** ».
 - Un mode d'écoute différent de Direct ou de Pure Audio est sélectionné.
 - Aucun casque n'est raccordé.
 - Les enceintes B ne sont pas utilisées.
- Ce réglage est mémorisé séparément pour chaque sélecteur d'entrée.
- « **Dynamic EQ** » et « **Dynamic Volume** » ne peuvent pas être sélectionnés quand n'importe quel mode d'écoute THX est sélectionné, avec « **Loudness Plus** » réglé sur « **Activé** » ou « **Réglage THX conservé** » réglé sur « **Oui** » (→ [page 69](#)).
- Lorsque « **Programme sonore** » est activé, le réglage doit être fait avec le « **Modification du programme sonore** » (→ [page 74](#)).

Late Night

■ Mode de nuit

Pour les sources **Dolby Digital** et **Dolby Digital Plus**, les options sont :

▶ **Coupé**

▶ **Faible** :

Faible réduction dans la plage dynamique.

▶ **Haut** :

Réduction importante dans la plage dynamique.

Pour les sources **Dolby TrueHD**, les options sont :

▶ **Auto** :

La fonction Late Night est automatiquement réglée sur « **Activé** » ou « **Coupé** ».

▶ **Coupé**

▶ **Activé**

Activez ce réglage pour réduire la plage dynamique des contenus enregistrés en Dolby Digital de manière à pouvoir entendre correctement les séquences calmes lorsque vous écoutez avec un faible niveau sonore — idéal pour regarder des films tard dans la nuit sans déranger personne.

Remarque

- L'effet produit par la fonction Late Night dépend du contenu en cours de lecture et de l'intention du concepteur du son. Avec certains contenus, elle n'aura pas ou peu d'effets quelle que soit l'option que vous sélectionnez.
- La fonction Late Night peut être utilisée uniquement quand la source d'entrée est Dolby Digital, Dolby Digital Plus, ou Dolby TrueHD.
- La fonction Late Night est réglée sur « **Coupé** » quand l'ampli-tuner AV est mis en veille. Pour les sources Dolby TrueHD elle est réglée sur « **Auto** ».
- Avec les sources Dolby TrueHD, la fonction Late Night ne peut pas être utilisée si « **TrueHD Loudness Management** » est configuré sur « **Coupé** » (→ [page 72](#)).
- La fonction Late Night ne peut pas être utilisée si « **Dolby Volume** » est réglé sur « **Activé** ».

Music Optimizer

■ Music Optimizer

- ▶ Coupé
- ▶ Activé

La fonction Music Optimizer optimise la qualité du son des fichiers musicaux compressés. Lorsqu'il est réglé sur « **Activé** », l'indicateur **M.Opt** s'allume sur l'écran de l'ampli-tuner AV.

Remarque

- La fonction Music Optimizer ne fonctionne qu'avec les signaux d'entrée audio numériques PCM avec une fréquence d'échantillonnage inférieure à 48 kHz et les signaux d'entrée audio analogiques.
- La fonction Music Optimizer est désactivée lorsque le mode d'écoute Direct ou Pure Audio est sélectionné.
- Ce réglage est mémorisé séparément pour chaque sélecteur d'entrée.
- Lorsque « **Programme sonore** » est activé, le réglage doit être fait avec le « **Modification du programme sonore** » (→ [page 74](#)).

Re-EQ

La fonction Re-EQ permet de compenser une bande son dont le contenu haute fréquence est trop dur afin de l'adapter à la visualisation en home-cinéma.

■ Re-EQ

- ▶ Coupé
- ▶ Activé

Cette fonction peut être utilisée avec les modes d'écoute suivants : Dolby Digital, Dolby Digital Plus, Dolby TrueHD, multicanaux, DTS, DTS-HD High Resolution Audio, DTS-HD Master Audio, DTS Express, DSD, Dolby EX, Dolby Pro Logic IIz Height, Dolby PLIIx Movie, DTS Neo:X Cinema.

■ Re-EQ(THX)

- ▶ Coupé
- ▶ Activé

Cette fonction peut être utilisée avec les modes d'écoute suivants : THX Cinema, THX Surround EX et THX Ultra2 Cinema.

Remarque

- Ces réglages sont mémorisés séparément pour chaque sélecteur d'entrée. Cependant, en mode d'écoute THX, le réglage revient à « **Activé** » lorsque l'ampli-tuner AV est désactivé.
- Ces réglages ne peuvent pas être utilisés tant qu'un casque est raccordé.

Boîte de dialogue centrée à l'écran

En utilisant l'enceinte avant haute, cette fonction déplace l'image centrale de la boîte de dialogue, etc. vers le haut de sorte que l'image de la boîte de dialogue soit fixée à la hauteur d'affichage.

■ Screen Centered Dialog

L'image centrale se déplace vers le haut à mesure que la valeur augmente.

- ▶ 0
- ▶ 1 à 5 :

Boîte de dialogue centrée à l'écran activée.

Remarque

- « **Screen Centered Dialog** » peut être utilisé lorsque le mode d'écoute pris en charge est sélectionné.
- Ce réglage ne peut pas être utilisé tant qu'un casque est raccordé.

Utilisation du menu d'installation (HOME)

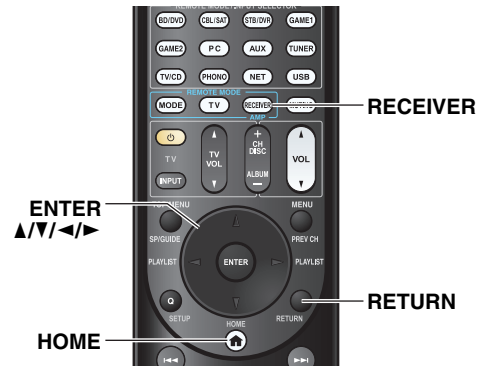

■ Économiseur d'écran

Si aucun signal vidéo n'est présent sur la source d'entrée actuelle et qu'aucune opération n'est effectuée au cours d'un laps de temps défini (trois minutes par défaut), un économiseur d'écran est activé automatiquement.

Conseil

- La durée jusqu'à ce que l'économiseur d'écran s'active peut être modifiée dans le paramètre « **Économiseur d'écran** » (→ page 82).
- L'écran reviendra à son état précédent si l'ampli-tuner AV est opéré.

- 1 Appuyez sur **RECEIVER**, puis sur **HOME**.
- 2 Utilisez **◀/▶** pour sélectionner « Setup », puis appuyez sur **ENTER**.
- 3 Utilisez **▲/▼** pour sélectionner un élément du menu, puis appuyez sur **ENTER**.
- 4 Utilisez **▲/▼** pour sélectionner un élément du sous-menu, puis appuyez sur **ENTER**.
- 5 Utilisez **▲/▼** pour sélectionner une cible de réglage, et utilisez **◀/▶** pour modifier le réglage.
Appuyez sur **HOME** pour fermer le menu.
Appuyez sur **RETURN** pour revenir au menu précédent.

Remarque

- Cette procédure peut également être effectuée à l'aide de la touche **SETUP**, du curseur et de la touche entrée (au milieu) de l'ampli-tuner AV.
- Lors de la correction de pièce et de la configuration des enceintes, Audyssey MultEQ® XT32, les messages et autres qui sont affichés sur l'écran du téléviseur apparaissent sur l'afficheur de l'ampli-tuner AV.

Notes explicatives

- ① **Menu principal** Configuration d'enceintes
- ② **Configuration d'enceintes**
- ③ **Subwoofer**
- ④ **1ch** :
Le signal audio est reproduit uniquement sur la prise **SW1**.
2ch :
Le signal audio est reproduit uniquement sur les prises **SW1** et **SW2**.

- ① Menu principal
- ② Sous-menu
- ③ Configuration d'une cible
- ④ Options de réglage (configuration de réglage par défaut soulignée)

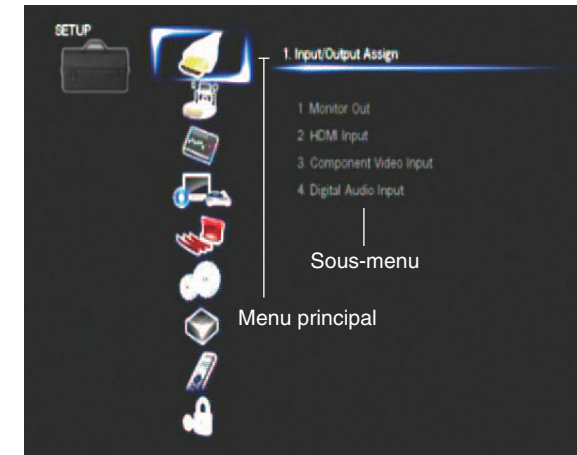

À propos du voyant HYBRID STANDBY

Par l'utilisation d'une circuiterie optimisée, cette fonction réduit la consommation d'énergie lorsque l'ampli-tuner AV est en mode veille. L'indicateur **HYBRID STANDBY** peut s'allumer dans l'une ou l'autre des conditions suivantes :

- « **Transmission HDMI** » est activé (l'indicateur **HDMI** est éteint).
- « **Veille Réseau** » est activé (l'indicateur **NET** est éteint).

HYBRID STANDBY

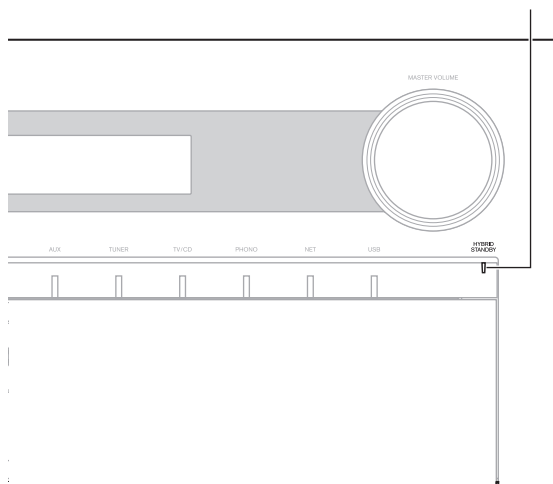

Remarque

- Si des zones sont activées ou si un périphérique mobile connecté à l'entrée avant est en train de se charger (MHL), le voyant **HYBRID STANDBY** ne s'allume pas.

Éléments du menu d'installation

Élément du menu principal	Éléments du sous-menu	
Assignation d'entrée/sortie (→ page 62)	Sortie écran	
	Entrée HDMI	
	Entrée vidéo composantes	
	Entrée audio numérique	
Configuration d'enceintes (→ page 65)	Réglages d'enceintes	
	Configuration d'enceintes	
	Distance des enceintes	
	Calibrage du niveau	
	Réglages d'égalisation	
	Réglage THX audio	
	Digital Processing Crossover Network	
	Réglage audio (→ page 71)	Multiplex/Mono
		Dolby
		DTS
Audyssey DSX		
Theater-Dimensional		
Niveau de LFE		
Direct		
Réglage de source (→ page 75)	Audyssey	
	Volume intelligent	
	Synchro Audio/Vidéo	
	Edition de nom	
	Réglage d'image	
	Sélecteur audio	

Élément du menu principal	Éléments du sous-menu
Mode d'écoute pré-réglé (→ page 80)	BD/DVD
	CBL/SAT
	STB/DVR
	GAME1
	GAME2
	PC
	AUX
	TUNER
	TV/CD
	PHONO
Divers (→ page 81)	NET
	USB
	Réglage de volume
Configuration du matériel (→ page 82)	Configuration OSD
	Tuner
Config. de la télécommande (→ page 85)	HDMI
	Mise en veille automatique
	Réseau
	Configuration initiale
Verrouillage (→ page 85)	ID de la télécommande
	Télécommande Mode Configuration
	Setup

Assignation d'entrée/sortie



Menu principal

Assignation d'entrée/sortie

Sortie moniteur

Dans les réglages « **Sortie écran** », vous pouvez choisir si les images des sources vidéo sont transmises à travers la sortie HDMI.

Si vous branchez votre téléviseur sur la sortie HDMI, le paramètre « **Sortie écran** » est automatiquement réglé et les sources vidéo composite et vidéo en composante de l'appareil subissent une conversion ascendante* et sont émises par la sortie.

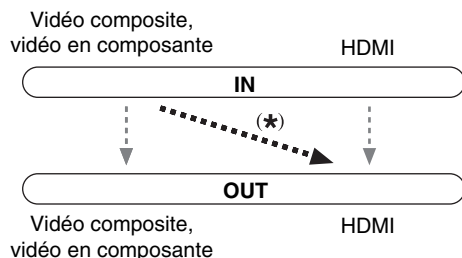

Si vous branchez votre téléviseur au **COMPONENT VIDEO MONITOR OUT** (pas la sortie HDMI), le paramètre « **Sortie écran** » est automatiquement réglé et la source vidéo composite subit une conversion ascendante* et est restituée.

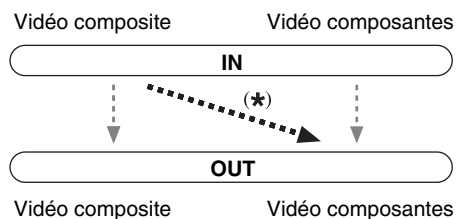

Remarque

- Consultez « Formats de connexion vidéo » (→ [page 110](#)) pour les graphiques indiquant la façon dont les paramètres « **Sortie écran** » et « **Résolution** » affectent le cheminement du signal vidéo dans l'ampli-tuner AV.

■ Sortie écran

▶ Analogique :

Sélectionnez ce réglage si votre téléviseur est branché à **COMPONENT VIDEO MONITOR OUT** ou **MONITOR OUT V**.

▶ Principal :

Sélectionnez ce réglage si votre téléviseur est branché à la prise **HDMI OUT MAIN**.

▶ Sub :

Sélectionnez ce réglage si votre téléviseur est branché à la prise **HDMI OUT SUB**.

▶ Les deux :

Sélectionnez ce réglage si vos téléviseurs sont branchés aux prises **HDMI OUT MAIN** et **HDMI OUT SUB**. Les signaux vidéo sont restitués par les deux sorties HDMI à la résolution compatible avec les deux téléviseurs.

Modifier le réglage « Monitor Out » manuellement

- Appuyez sur **MONITOR OUT** du panneau avant. Le réglage actuel s'affiche.

```
Monitor Out
# HDMI Main
```

- Appuyez à plusieurs sur **MONITOR OUT** sur l'ampli-tuner AV pour sélectionner :

▶ Analog, HDMI Main, HDMI Sub ou Both.

■ Zone 2 HDMI

▶ Inutilisé

▶ Utilisé

Lorsque ce réglage est activé, le téléviseur connecté à **HDMI OUT ZONE 2** peut être utilisé comme téléviseur de la Zone 2.

Conseil

- Sur l'appareil connecté, sélectionnez le mode dans lequel il y a peu de délai entre la vidéo et l'audio si le délai du signal vidéo se produit pendant la lecture sur l'appareil vidéo connecté à l'ampli-tuner AV.

Remarque

- Ce réglage ne peut pas être sélectionné si le paramètre « **Sortie écran** », est réglé sur « **Sub** » ou sur « **Les deux** ».
- Lorsque ce paramètre est réglé sur « **Utilisé** », le paramètre « **Lecture 11 canaux** » est fixé sur « **Non** » (→ [page 65](#)).

■ Résolution

▶ Inchangé*1 :

Sélectionnez ce réglage pour transmettre la vidéo dans l'ampli-tuner AV à la même résolution et sans conversion.

▶ Auto*2 :

Sélectionnez ce réglage pour que l'ampli-tuner AV convertisse automatiquement les signaux vidéo à des résolutions prises en charge par votre téléviseur.

▶ 480p (480p/576p), 720p, 1080i :

Sélectionnez la résolution de sortie de votre choix.

▶ 1080p*2 :

Sélectionnez ce réglage pour une restitution et une conversion en 1080p, si nécessaire.

▶ 1080p/24*2 :

Sélectionnez ce réglage pour une restitution en 1080p à 24 images par seconde.

▶ Mise éch. sup. 4 K*2 :

Sélectionnez cette option pour une résolution de sortie quatre fois supérieures à 1080p. Suivant la résolution prise en charge par votre téléviseur, le résultat sera de 3840 × 2160 ou de 4096 × 2160 pixels.

▶ Source :

Sélectionnez ceci pour une diffusion, après que le niveau de résolution ait été réglé dans « **Réglage d'image** » (→ [page 77](#)).

↳ À suivre

Vous pouvez spécifier la résolution de sortie pour **HDMI OUT MAIN** et **COMPONENT VIDEO MONITOR OUT** de sorte que l'ampli-tuner AV effectue la conversion ascendante de la résolution de l'image si nécessaire, afin de l'adapter à la résolution acceptée par votre téléviseur.

Conseil

- Vous pouvez voir l'image en appuyant sur **ENTER** pour vérifier le réglage « **Résolution** » pour **HDMI OUT MAIN** (sauf pour la source d'entrée **NET**).

Remarque

- Selon le signal vidéo entrant, il est possible que la lecture vidéo ne soit pas parfaite ou que la résolution verticale soit réduite. Dans ce cas, sélectionnez une autre résolution que « **1080p/24** ».
 - Sur certains téléviseurs, aucune image ne s'affiche lorsque ce paramètre est réglé sur « **Mise éch. sup. 4 K** ».
 - Si le paramètre « **Sortie écran** » est réglé sur « **Sub** », ce paramètre est réglé sur « **Inchangé** ».
 - Si le paramètre « **Sortie écran** » est réglé sur « **Les deux** », ce paramètre est réglé sur « **Auto** ».
- *1 Le signal PC IN (entrée RVB analogique) est reproduit à la résolution 480p (480p/576p), 720p, 1080i quand le paramètre « **Sortie écran** » est réglé sur « **Analogique** » (→ page 62) et que le paramètre « **Résolution** » est réglé sur « **Inchangé** ».
- *2 Ces réglages ne sont pas disponibles lorsque le réglage « **Sortie écran** » est réglé sur « **Analogique** » (→ page 62).

Entrée HDMI

Si vous branchez un appareil vidéo à une entrée HDMI, vous devez affecter cette entrée à un sélecteur d'entrée. Par exemple, si vous raccordez votre lecteur Blu-ray/DVD à l'entrée **HDMI IN 2**, vous devez affecter l'entrée « **HDMI2** » au sélecteur d'entrée « **BD/DVD** ».

Si vous avez raccordé votre téléviseur à l'ampli-tuner AV à l'aide d'un câble HDMI, les sources vidéo en composante et vidéo composite peuvent être converties* et restituées par la sortie HDMI*1. Vous pouvez effectuer ce réglage pour chaque sélecteur d'entrée en sélectionnant l'option « - - - - ». Consultez « **Formats de connexion vidéo** » pour plus d'informations sur l'acheminement du signal vidéo et la conversion ascendante (→ page 110).

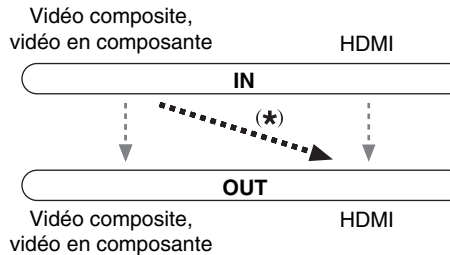

*1 Ceci s'applique uniquement quand le paramètre « **Sortie écran** » est réglé sur autre chose que « **Analogique** » (→ page 62).

Voici les affectations par défaut.

Sélecteur d'entrée	Affectation par défaut
BD/DVD	HDMI1
CBL/SAT	HDMI2
STB/DVR	HDMI3
GAME1	HDMI4
GAME2	HDMI5
PC	HDMI6*2
AUX	FRONT (fixe)
TV/CD	- - - -
PHONO	- - - -

*2 Si vous raccordez votre ordinateur à **PC IN** (RVB analogique), vous devez attribuer « - - - - » au sélecteur d'entrée « **PC** ».

■ **BD/DVD, CBL/SAT, STB/DVR, GAME1, GAME2, PC, TV/CD, PHONO**

▶ **HDMI1, HDMI2, HDMI3, HDMI4, HDMI5, HDMI6, HDMI7, HDMI8 :**

Sélectionnez l'entrée à laquelle un appareil vidéo est raccordé.

▶ - - - - :

Restitue les sources vidéo composite et vidéo en composante depuis la sortie HDMI. Le signal de sortie vidéo provenant de la sortie HDMI est celui configuré dans « **Entrée vidéo composantes** ».

Aucune entrée HDMI ne peut être affectée à plus d'un sélecteur d'entrée. Quand les entrées **HDMI1 - HDMI8**

ont déjà été affectées, vous devez d'abord régler les sélecteurs d'entrée non utilisés sur « - - - - » sinon vous ne pourrez pas affecter **HDMI1 - HDMI8** aux autres sélecteurs d'entrée.

Remarque

- Pour la conversion ascendante de vidéos composites et vidéo composantes pour la sortie HDMI, le réglage « **Sortie écran** » doit être réglé sur autre chose que « **Analogique** » (→ page 62), et le réglage « **Entrée HDMI** » doit être réglé sur « - - - - ». Consultez « **Conseil de connexion et trajet du signal vidéo** » pour plus d'informations sur l'acheminement du signal vidéo et la conversion ascendante (→ page 110).
- L'affectation du sélecteur d'entrée sélectionné pour la Zone 2 ne peut pas être modifiée lorsque « **Zone 2 HDMI** » est réglé sur « **Utilisé** » (→ page 62).
- Si aucun appareil vidéo n'est branché sur l'entrée HDMI (même si l'entrée HDMI a été affectée), l'ampli-tuner AV sélectionne la source vidéo en fonction du réglage de « **Entrée vidéo composantes** ».
- Lorsqu'un **HDMI IN** est affecté à un sélecteur d'entrée en utilisant la procédure expliquée ici, la même entrée **HDMI IN** est prioritairement configurée dans « **Entrée audio numérique** » (→ page 64). Dans ce cas, si vous souhaitez utiliser l'entrée audio coaxiale ou optique, procédez à la sélection appropriée dans le réglage de « **Sélecteur audio** » (→ page 79).
- N'attribuez pas une entrée **HDMI IN** au sélecteur **TV/CD** lorsque « **HDMI Contrôle(RIHD)** » est réglé sur « **Activé** » (→ page 82), sinon l'opération CEC (Consumer Electronics Control) appropriée n'est pas garantie.
- Si vous réglez « - - - - » sur un sélecteur d'entrée déjà sélectionné dans « **Transmission HDMI** » (→ page 83), le réglage « **Transmission HDMI** » est automatiquement commuté sur « **Coupé** ».
- « **AUX** » sert uniquement à l'entrée depuis le panneau avant.

Entrée vidéo composantes

Si vous branchez un appareil vidéo à une entrée vidéo composante, vous devez affecter cette entrée à un sélecteur d'entrée. Par exemple, si vous raccordez votre lecteur Blu-ray/DVD à l'entrée **COMPONENT VIDEO IN 2**, vous devez affecter l'entrée « **IN2** » au sélecteur d'entrée « **BD/DVD** ».

Si vous avez raccordé votre téléviseur au ampli-tuner AV à l'aide d'un câble de vidéo composante, vous pouvez régler l'ampli-tuner AV de manière à ce que la source vidéo composite soit convertie* et restituée par la sortie **COMPONENT VIDEO MONITOR OUT***1. Vous pouvez effectuer ce réglage pour chaque sélecteur d'entrée en sélectionnant l'option « - - - - - ».

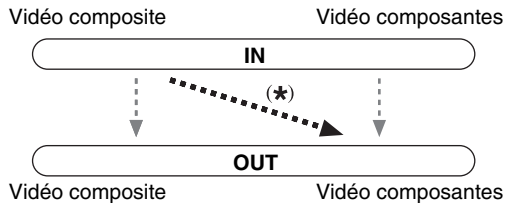

*1 Ceci s'applique uniquement quand le paramètre « **Sortie écran** » est réglé sur « **Analogique** » (→ [page 62](#)).

Voici les affectations par défaut.

Sélecteur d'entrée	Affectation par défaut
BD/DVD	IN1
CBL/SAT	IN2
STB/DVR	- - - - -
GAME1	- - - - -
GAME2	- - - - -
PC	- - - - -
AUX	- - - - -
TV/CD	- - - - -
PHONO	- - - - -

■ BD/DVD, CBL/SAT, STB/DVR, GAME1, GAME2, PC, AUX, TV/CD, PHONO

▶ IN1, IN2 :

Sélectionnez l'entrée à laquelle un appareil vidéo est raccordé.

▶ - - - - - :

Restitue les sources vidéo composite de la sortie HDMI.

Remarque

- Pour la conversion ascendante de la vidéo composite pour la sortie **COMPONENT VIDEO MONITOR OUT**, le paramètre « **Sortie écran** » doit être réglé sur « **Analogique** » (→ [page 62](#)), et le paramètre « **Entrée vidéo composantes** » doit être réglé sur « - - - - - ». Consultez « **Conseil de connexion et trajet du signal vidéo** » pour plus d'informations sur l'acheminement du signal vidéo et la conversion ascendante (→ [page 110](#)).

Entrée audio numérique

Si vous raccordez un périphérique à une entrée audio numérique, vous devez affecter cette entrée à un sélecteur d'entrée. Par exemple, si vous raccordez votre lecteur CD à l'entrée **OPTICAL IN 1**, vous devez affecter « **OPTICAL1** » au sélecteur d'entrée « **TV/CD** ».

Voici les affectations par défaut.

Sélecteur d'entrée	Affectation par défaut
BD/DVD	COAXIAL1
CBL/SAT	COAXIAL2
STB/DVR	COAXIAL3
GAME1	OPTICAL1
GAME2	- - - - -
PC	- - - - -
AUX	FRONT (fixe)
TV/CD	OPTICAL2
PHONO	- - - - -

■ BD/DVD, CBL/SAT, STB/DVR, GAME1, GAME2, PC, TV/CD, PHONO

(TX-NR5010)

▶ COAXIAL1, COAXIAL2, COAXIAL3, OPTICAL1, OPTICAL2, OPTICAL3 :

(TX-NR3010)

▶ COAXIAL1, COAXIAL2, COAXIAL3, OPTICAL1, OPTICAL2 :

Sélectionnez l'entrée à laquelle un appareil vidéo est raccordé.

▶ - - - - - :

Sélectionnez si l'appareil est raccordé à une entrée audio analogique.

Remarque

- Lorsqu'une entrée **HDMI IN** est affectée à un sélecteur d'entrée en « **Entrée HDMI** » (→ [page 63](#)), la même entrée **HDMI IN** est prioritairement configurée dans cette affectation. Dans ce cas, si vous souhaitez utiliser l'entrée audio coaxiale ou optique, procédez à la sélection appropriée dans « **Sélecteur audio** » (→ [page 79](#)).
- Les taux d'échantillonnage pris en charge pour des signaux PCM (stéréo/mono) d'une entrée numérique (optique et coaxiale) sont 32/44,1/48/88,2/96 kHz/16, 20, 24 bits.
- « **AUX** » sert uniquement à l'entrée depuis le panneau avant.

Configuration d'enceintes



Menu principal

Configuration d'enceintes

Certains des paramètres mentionnés dans cette section sont réglés automatiquement par la fonction Correction de pièce et Configuration des enceintes Audyssey MultEQ® XT32 (→ [page 41](#)). Pour les Enceintes B, vous devez modifier les réglages manuellement.

Ici, vous pouvez vérifier les réglages effectués par les fonctions Correction de pièce et de configuration des enceintes Audyssey MultEQ XT32 ou les effectuer manuellement, ce qui peut être utile si vous modifiez l'une des enceintes raccordées après avoir utilisé la fonction Correction de pièce et de configuration des enceintes Audyssey MultEQ XT32.

Appuyez sur **RECEIVER** et utilisez **SP** sur la télécommande pour sélectionner les enceintes A ou B. Pour des informations complémentaires sur **SP**, consultez « Sélection de la disposition des enceintes » (→ [page 54](#)).

Remarque

- Ces réglages ne sont pas disponibles dans les cas suivants :
 - un casque est raccordé.
 - le réglage « **Sortie TV audio** » est configuré sur « **Activé** » (→ [page 83](#)).
 - « **HDMI Contrôle(RIHD)** » est réglé sur « **Activé** » (→ [page 82](#)) et vous écoutez via les enceintes de votre téléviseur.

Réglages d'enceintes

Si vous modifiez ces réglages, vous devez recommencer la procédure de correction de pièce et de configuration des enceintes Audyssey MultEQ XT32 (→ [page 41](#)).

Si l'impédance de l'une des enceintes est supérieure ou égale à 4 ohms, mais inférieure à 6 ohms, réglez l'impédance minimale de l'enceinte sur 4 ohms.

Si vous bi-amplifiez les enceintes avant, vous devez modifier le réglage « **Type d'enceintes(avant A)** » ou le réglage « **Type d'enceintes(avant B)** ». Pour plus de détails sur le branchement câblé des enceintes, consultez « **Bi-amplification des enceintes avant** » (→ [page 17](#)). Lorsque vous branchez des enceintes qui ne disposent pas d'un circuit d'aiguillage de fréquences, vous devez changer auparavant le réglage « **Type d'enceintes(avant A)** » ou le réglage « **Type d'enceintes(avant B)** ». Pour toute information complémentaire, consultez « **Utilisation des enceintes sans le circuit d'aiguillage de fréquences** » (→ [page 17](#)).

Remarque

- Lorsque vous utilisez la bi-amplification, l'ampli-tuner AV est capable d'alimenter une configuration 7.2 enceintes dans la pièce principale.
- Baissez le volume avant de modifier ces réglages.

■ Impédance des enceintes

▶ **4ohms** :

Sélectionnez ce réglage si l'impédance de l'une des enceintes est supérieure ou égale à 4 ohms, mais inférieure à 6 ohms.

▶ **6ohms** :

Sélectionnez ce réglage si l'impédance de toutes les enceintes est comprise entre 6 et 16 ohms.

■ Type d'enceintes(avant A)

▶ **Normal** :

Sélectionnez ce réglage si vous avez raccordé vos enceintes A avant normalement.

▶ **Bi-Amp** :

Sélectionnez ce réglage si vous avez bi-amplifié vos enceintes A avant.

▶ **Digital Crossover** :

Sélectionnez ceci si vous utilisez des enceintes qui ne disposent pas d'un circuit d'aiguillage de fréquences.

■ Type d'enceintes(avant B)

▶ **Non** :

Sélectionnez ceci si vous n'utilisez pas les enceintes B.

▶ **Normal** :

Sélectionnez ce réglage si vous avez raccordé vos enceintes B avant normalement.

▶ **Bi-Amp** :

Sélectionnez ce réglage si vous avez bi-amplifié vos enceintes B avant.

▶ **Digital Crossover** :

Sélectionnez ceci si vous utilisez des enceintes qui ne disposent pas d'un circuit d'aiguillage de fréquences.

Conseil

- Si « **Type d'enceintes(avant A)** » ou « **Type d'enceintes(avant B)** » est réglé sur « **Digital Crossover** », un écran de confirmation s'affiche. Sélectionnez « **Suivant (2-7. Digital Processing Crossover Network)** » afin d'afficher l'écran pour Digital Processing Crossover Network (→ [page 70](#)). Continuer avec les réglages.

■ Zone 2 amplifiée, Zone 3 amplifiée

▶ **Non**

▶ **Oui** :

Vous pouvez utiliser des enceintes en zone 2/3. (Zone 2/3 amplifiée activée).

■ Lecture 11 canaux

▶ **Non**

▶ **Oui**

Pour une lecture 11.2 canaux, paramétrez ce réglage sur « **Oui** ». Si vous sélectionnez des enceintes avant large, dont le réglage dans la configuration des enceintes est défini sur « **Aucun** », il sera automatiquement commuté sur « **80Hz(THX)** ».

↳ À suivre



Remarque

- « **Type d'enceintes(avant A)** » et « **Type d'enceintes(avant B)** » ne peuvent pas être réglés sur « **Bi-Amp** » ou « **Digital Crossover** » au même moment.
- La zone amplifiée 2 ne peut pas être utilisée si « **Type d'enceintes(avant B)** » est activé.
- La zone amplifiée 3 n'est pas disponible dans les cas suivants :
 - Le réglage « **Type d'enceintes(avant A)** » est configuré sur « **Bi-Amp** » ou « **Digital Crossover** ».
 - Le réglage « **Type d'enceintes(avant B)** » est activé.
 - Le réglage « **Zone 2 amplifiée** » est configuré sur « **Non** ».
- Si le réglage de la « **Zone 3 amplifiée** » est configuré sur « **Oui** » (→ [page 65](#)) et que la zone 2 est activée (→ [page 88](#)), vous ne pouvez pas utiliser les enceintes surround arrière.
- Si le paramètre « **Zone 2 amplifiée** » est réglé sur « **Oui** », les enceintes avant larges ne peuvent pas être utilisées.
- Si le paramètre « **Zone 3 amplifiée** » est réglé sur « **Oui** », les enceintes avant hautes ne peuvent pas être utilisées.
- « **Lecture 11 canaux** » n'est pas disponible dans les cas suivants :
 - Le réglage « **Type d'enceintes(avant A)** » est configuré sur « **Bi-Amp** » ou « **Digital Crossover** ».
 - Le réglage « **Type d'enceintes(avant B)** » est activé.
 - Le réglage « **Zone 2 amplifiée** » est configuré sur « **Oui** ».
 - Le réglage « **Zone 2 HDMI** » est configuré sur « **Utilisé** ».
- Si le réglage de « **Lecture 11 canaux** » est configuré sur « **Oui** », le son du canal avant large est reproduit depuis **FRONT WIDE PRE OUT** uniquement.

Configuration d'enceintes

Ce paramètre est réglé automatiquement par la fonction de correction de pièce et de configuration automatique des enceintes Audyssey MultEQ® XT32 (→ [page 41](#)). Pour les Enceintes B, vous devez modifier les réglages manuellement.

Grâce à ces réglages, vous pouvez spécifier les enceintes raccordées et la fréquence de crossover de chaque enceinte. Vous pouvez définir de façon indépendante les fréquences de crossover, les distances et les niveaux des Enceintes A avant et des Enceintes B avant. Les autres enceintes (c.à.d. subwoofer, centrale, surround, surround arrière et avant hautes) utilisent les mêmes fréquences de crossover, distances et niveaux pour les Enceintes A et les Enceintes B. Spécifiez « **Pleine Bande** » pour les enceintes qui restituent les sons basse fréquence correctement (les enceintes dotées de graves puissantes, par exemple). Pour les enceintes plus petites, indiquez une fréquence de crossover. Les sons se situant sous la fréquence de crossover seront restitués par le subwoofer, et non par l'enceinte. Consultez le manuel d'utilisation de vos enceintes pour déterminer les fréquences de crossover optimales. Si vous configurez vos enceintes à l'aide de la correction de pièce et de configuration des enceintes Audyssey MultEQ XT32, assurez-vous manuellement que les enceintes THX si présentes sont réglées sur un crossover de « **80Hz(THX)** ».

■ Subwoofer

- ▶ **1ch** :
Le signal audio est reproduit uniquement sur la prise **SW1**.
- ▶ **2ch** :
Le signal audio est reproduit uniquement sur les prises **SW1** et **SW2**.
- ▶ **Non**

■ Front

(Réglages Enceinte A et Enceintes B)

▶ **Pleine Bande**▶ **40Hz, 45Hz, 50Hz, 55Hz, 60Hz, 70Hz, 80Hz(THX), 90Hz, 100Hz, 110Hz, 120Hz, 130Hz, 150Hz, 200Hz****Remarque**

- Si le réglage « **Subwoofer** » est configuré sur « **Non** », le réglage « **Front** » est fixé sur « **Pleine Bande** ».
- Si « **Center** », « **Surround** » ou « **Front High** » est réglé sur « **Pleine Bande** », le paramètre « **Front** » (Enceintes B) est fixé sur « **Pleine Bande** ».

■ Center*8, Surround*8▶ **Pleine Bande**▶ **40Hz, 45Hz, 50Hz, 55Hz, 60Hz, 70Hz, 80Hz(THX), 90Hz, 100Hz, 110Hz, 120Hz, 130Hz, 150Hz, 200Hz**▶ **Aucun****■ Front Wide*3*4*6*7*8*9, Front High*1*2*3*6**▶ **Pleine Bande**▶ **40Hz, 45Hz, 50Hz, 55Hz, 60Hz, 70Hz, 80Hz(THX), 90Hz, 100Hz, 110Hz, 120Hz, 130Hz, 150Hz, 200Hz**▶ **Aucun****■ Surround Back*1*5*6*10**▶ **Pleine Bande**▶ **40Hz, 45Hz, 50Hz, 55Hz, 60Hz, 70Hz, 80Hz(THX), 90Hz, 100Hz, 110Hz, 120Hz, 130Hz, 150Hz, 200Hz**▶ **Aucun**

↳ À suivre

Remarque

- *1 « **Pleine Bande** » ne peut être sélectionné que lorsque la « **Pleine Bande** » est sélectionnée dans le réglage « **Front** ».
- *2 Si le paramètre « **Zone 3 amplifiée** » est réglé sur « **Oui** », ce réglage ne peut être sélectionné.
- *3 Ce réglage ne peut pas être sélectionné si le paramètre « **Type d'enceintes(avant A)** » ou « **Type d'enceintes(avant B)** », est réglé sur « **Bi-Amp** » ou sur « **Digital Crossover** ».
- *4 Si le paramètre « **Zone 2 amplifiée** » est réglé sur « **Oui** », ce réglage ne peut être sélectionné.
- *5 Lorsque le paramètre « **Zone 3 amplifiée** » est réglé sur « **Oui** » (→ [page 65](#)) et que la Zone 2 amplifiée est activée (→ [page 88](#)), il est impossible de sélectionner ce paramètre.
- *6 Si le paramètre « **Surround** » est réglé sur « **Aucun** », ce paramètre ne peut pas être sélectionné.
- *7 Si le paramètre « **Lecture 11 canaux** » est activé, « **Aucun** » ne peut pas être sélectionné.
- *8 « **Pleine Bande** » ne peut être sélectionné que lorsque la « **Pleine Bande** » est sélectionnée dans le réglage « **Front** » (Enceintes A).
- *9 Si autre chose que le paramètre « **Non** » est sélectionné dans « **Type d'enceintes(avant B)** » ce paramètre ne peut pas être sélectionné.
- *10 Lorsque le paramètre « **Type d'enceintes(avant A)** » est réglé sur « **Bi-Amp** » ou « **Digital Crossover** » et que la Zone 2 amplifiée est activée (→ [page 88](#)), il est impossible de sélectionner ce paramètre.

Surround Back Ch**1ch :**

À sélectionner si une seule enceinte surround arrière G est branchée.

2ch :

À sélectionner si deux enceintes surround arrière (gauche et droite) sont raccordées au système.

Remarque

- Si le paramètre « **Surround Back** » est réglé sur « **Aucun** » ce paramètre ne peut pas être sélectionné.

FPB du LFE**(Filtre passe-bas pour le canal LFE)**

► **80Hz, 90Hz, 100Hz, 110Hz, 120Hz**

► Coupé :

Le filtre passe-bas n'est pas appliqué.

Grâce à ce réglage, vous pouvez spécifier la fréquence de coupure du filtre passe-bas (LPF) du canal LFE, qui peut être utilisé pour filtrer les ronflements indésirables. Le filtre passe-bas ne s'applique qu'aux sources utilisant le canal LFE.

Remarque

- Si vous utilisez des enceintes certifiées THX, sélectionnez « **80Hz** ».

Phase du subwoofer**► 0°****► 180° :**

Permet de déplacer la phase du subwoofer.

Remarque

- Si le paramètre « **Subwoofer** » est réglé sur « **Non** » ce paramètre ne peut pas être sélectionné.

Double Bass

Ce paramètre n'est **PAS** réglé automatiquement par la fonction Correction de pièce et de configuration automatique des enceintes Audyssey MultEQ® XT32 (→ [page 41](#)).

► Activé**► Coupé(THX)**

Activez ce réglage pour amplifier les basses en renforçant les sons graves transmis par les canaux avant gauche, droit et central au subwoofer.

Remarque

- Lorsque le paramètre « **Subwoofer** » est réglé sur « **Non** » ou si le paramètre « **Front** » est défini sur une autre valeur que « **Pleine Bande** », ce paramètre est réglé sur « - - - - ».

- Ce paramètre est automatiquement réglé sur « **Activé** » lorsque le paramètre « **Subwoofer** » est réglé sur « **1ch** » ou sur « **2ch** » et lorsque le paramètre « **Front** » est réglé sur « **Pleine Bande** » pour la première fois.
- Si vous utilisez des enceintes certifiées THX, sélectionnez « **Coupé(THX)** ».

Subwoofer, Front, Center, Surround, Front High, Surround Back

(Réglages Enceintes A et Enceintes B)

► Inutilisé :

Sélectionnez si vous ne voulez pas utiliser chaque enceinte avec les Enceintes A ou les Enceintes B.

► Utilisé :

Sélectionnez si vous voulez utiliser chaque enceinte avec les Enceintes A ou les Enceintes B.

Si vous utilisez les Enceintes B, vous pouvez choisir d'utiliser ou non le subwoofer, les enceintes centrales, surround, avant hautes et surround arrière avec les configurations Enceintes A et Enceintes B de façon indépendante. Il est impossible de choisir d'utiliser ou non les enceintes avant.

Remarque

- Ces paramètres peuvent seulement être affichés quand le paramètre « **Type d'enceintes(avant B)** » est réglé sur autre chose que « **Non** » (→ [page 65](#)).
- Vous ne pouvez pas sélectionner les enceintes réglées sur « **Non** » ou « **Aucun** ».
- « **Front** » est fixé sur « **Utilisé** ».

Distance des enceintes

Ce paramètre est réglé automatiquement par la fonction de correction de pièce et de configuration automatique des enceintes Audyssey MultEQ® XT32 (→ [page 41](#)). Pour les Enceintes B, vous devez modifier les réglages manuellement.

Ici, vous pouvez spécifier la distance entre chacune des enceintes et la position d'écoute de manière à ce que le son de chaque enceinte arrive aux oreilles de chaque auditeur de la manière souhaitée par l'ingénieur du son.

Vous pouvez définir de façon indépendante les distances des Enceintes A avant et des Enceintes B avant. Les autres enceintes (c.à.d. subwoofer, centrale, surround et surround arrière et avant hautes) utilisent les mêmes réglages de distances pour les Enceintes A et les Enceintes B.

■ Unité

(Modèles nord-américains)

▶ pieds :

Les distances peuvent être réglées en pieds. Plage de valeurs : **0.2ft à 30.0ft** par pas de 0,2 pied.

▶ mètres :

Les distances peuvent être réglées en mètres. Plage de valeurs : **0.06m à 9.00m** par pas de 0,06 mètre.

(Modèles européens)

▶ pieds :

Les distances peuvent être réglées en pieds. Plage de valeurs : **0.2ft à 60.0ft** par pas de 0,2 pied.

▶ mètres :

Les distances peuvent être réglées en mètres. Plage de valeurs : **0.06m à 18.00m** par pas de 0,06 mètre.

■ Left, Front Wide Left, Front High Left, Center, Front High Right, Front Wide Right, Right, Surround Right, Surround Back Right, Surround Back Left, Surround Left, Subwoofer 1, Subwoofer 2^{*1}

▶ Spécifiez la distance entre chacune des enceintes et la position d'écoute.

Remarque

- Les enceintes que vous avez réglées sur « **Non** » ou sur « **Aucun** » dans « Configuration d'enceintes » ne peuvent pas être sélectionnées (→ [page 66](#)).
- Les Enceintes B ne peuvent pas être sélectionnées si « **Type d'enceintes(avant B)** » est réglé sur « **Non** » (→ [page 65](#)).
- Si le réglage de la « **Zone 3 amplifiée** » est configuré sur « **Oui** » (→ [page 65](#)) et que la zone 2 est activée (→ [page 88](#)), vous ne pouvez pas utiliser les enceintes surround arrière.
- *1 Si le paramètre « **Subwoofer** » est réglé sur « **1ch** », ce paramètre ne peut être sélectionné (→ [page 66](#)).

Calibrage du niveau

Ce paramètre est réglé automatiquement par la fonction de correction de pièce et de configuration automatique des enceintes Audyssey MultEQ XT32 (→ [page 41](#)). Pour les Enceintes B, vous devez modifier les réglages manuellement.

Ici, vous pouvez régler le niveau sonore de chaque enceinte, à l'aide du testeur de tonalité intégré, de manière à ce que le volume de chaque enceinte soit le même au niveau de la position d'écoute.

Vous pouvez définir de façon indépendante les niveaux des Enceintes A avant et des Enceintes B avant. Les autres enceintes (c.à.d. subwoofer, centrale, surround et surround arrière et avant hautes) utilisent les mêmes réglages de niveaux pour les Enceintes A et les Enceintes B.

■ Left, Front Wide Left, Front High Left, Center^{*1}, Front High Right, Front Wide Right, Right, Surround Right, Surround Back Right, Surround Back Left, Surround Left

▶ **-12.0dB à 0.0dB à +12.0dB** par pas de 0,5 dB.

■ Subwoofer 1^{*1}, Subwoofer 2^{*1*2}

▶ **-15.0dB à 0.0dB à +12.0dB** par pas de 0,5 dB.

Remarque

- Les paramètres ne peuvent pas être calibrés lorsque l'ampli-tuner AV est en mode sourdine.
- Les enceintes que vous avez réglées sur « **Non** » ou sur « **Aucun** » dans « Configuration d'enceintes » ne peuvent pas être sélectionnées (→ [page 66](#)).
- Si le réglage de la « **Zone 3 amplifiée** » est configuré sur « **Oui** » (→ [page 65](#)) et que la zone 2 est activée (→ [page 88](#)), vous ne pouvez pas utiliser les enceintes surround arrière.
- La tonalité d'essai est émise au niveau standard pour THX, qui est 0 dB (réglage de volume absolu 82). Si vous écoutez habituellement à un niveau sonore inférieur à celui-ci, faites attention, la tonalité d'essai sera bien plus forte.
- Les Enceintes B ne peuvent pas être sélectionnées si « **Type d'enceintes(avant B)** » est réglé sur « **Non** » (→ [page 65](#)).
- *1 Pour l'enceinte centrale et le subwoofer (caisson de basses), les réglages de niveau réalisés à l'aide du menu principal sont enregistrés comme réglages par défaut dans ce menu (→ [page 58](#)).
- *2 Si le paramètre « **Subwoofer** » est réglé sur « **1ch** », ce paramètre ne peut être sélectionné (→ [page 66](#)).

Conseil

- Si vous utilisez un sonomètre portable, réglez le niveau sonore de chaque enceinte de manière à ce que la valeur mesurée au niveau de la position d'écoute soit de 75 dB SPL (pondération C, mesure lente).

Réglages d'égalisation

Grâce aux réglages de l'égalisateur, vous pouvez régler la tonalité des enceintes individuellement à l'aide d'un égalisateur 7 bandes. Le volume de chaque enceinte peut être réglé (→ [page 68](#)).

Les réglages de l'égaliseur ne s'appliquent qu'aux Enceintes A et ne peuvent être ajustés lorsque les Enceintes B sont sélectionnées.

■ Égaliseur manuel

▶ Activé :

Vous pouvez régler l'égalisateur manuellement pour chaque enceinte. Continuez avec la procédure suivante :

- 1 Appuyez sur ▼ pour sélectionner « Canal », puis utilisez ◀/▶ pour sélectionner une enceinte.
- 2 Utilisez ▲/▼ pour sélectionner une fréquence, puis ◀/▶ pour régler le niveau sonore à cette fréquence. Le volume à chaque fréquence peut être réglé de **-6dB** à **0dB** à **+6dB** par incréments de 1 dB.

Conseil

- Vous pouvez sélectionner : « 63Hz », « 160Hz », « 400Hz », « 1000Hz » ou « 2500Hz », « 6300Hz » ou « 16000Hz ». Et pour le subwoofer, « 25Hz », « 40Hz », « 63Hz », « 100Hz », ou « 160Hz ».
- Les basses fréquences (63 Hz, par exemple) affectent les sons graves ; les hautes fréquences (16 000 Hz, par exemple) affectent les sons aigus.

- 3 Utilisez ▲ pour sélectionner « Canal », puis ◀/▶ pour sélectionner une autre enceinte.

Répétez les étapes 1 et 2 pour chaque enceinte.

Vous ne pouvez pas sélectionner les enceintes réglées sur « Non » ou « Aucun » dans « Configuration d'enceintes » (→ [page 66](#)).

▶ Coupé :

Tonalité désactivée, réponse plate.

Remarque

- Lorsque le mode d'écoute Direct ou Pure Audio est sélectionné, les réglages de l'égaliseur n'ont aucun effet.
- Si « **Audyssey** » est activé, il a priorité sur ce réglage (→ [page 75](#)).

Réglage THX audio

■ Espace entre.surr.arr.

- ▶ <1ft (<0.3m)
- ▶ 1ft-4ft (0.3m-1.2m)
- ▶ >4ft (>1.2m)

Vous pouvez spécifier la distance entre vos enceintes surround arrière. Ce réglage est utilisé par les Enceintes A et les Enceintes B.

Remarque

- Ce réglage n'est pas disponible dans les cas suivants :
 - « **Surround Back** » est réglé sur « **Aucun** » (→ [page 66](#)).
 - « **Surround Back Ch** » est réglé sur « **1ch** » (→ [page 67](#)).
 - Le paramètre « **Zone 3 amplifiée** » est réglé sur « **Oui** » (→ [page 65](#)) et la zone 2 Amplifiée est activée (→ [page 88](#)).

■ THX Ultra2/Select2 Subwoofer

- ▶ Non
- ▶ Oui

Si vous utilisez un subwoofer certifié THX, réglez ce paramètre sur « **Oui** ».

Remarque

- Si le paramètre « **Subwoofer** » est réglé sur « **Non** » ce paramètre ne peut pas être sélectionné (→ [page 66](#)).

■ BGC

- ▶ Coupé
- ▶ Activé

Vous pouvez appliquer le Boundary Gain Compensation (BGC) de THX pour compenser la perception exacerbée des basses fréquences pour les auditeurs placés très près d'une limite de pièce (mur).

Remarque

- Ce réglage est disponible uniquement si « **THX Ultra2/Select2 Subwoofer** » est réglé sur « **Oui** ».
- Si le paramètre « **Subwoofer** » est réglé sur « **Non** » ce paramètre ne peut pas être sélectionné (→ [page 66](#)).

■ Loudness Plus

- ▶ Coupé
- ▶ Activé

Quand « **Loudness Plus** » est réglé sur « **Activé** », il est possible de percevoir les nuances les plus subtiles de l'audio même à faible volume. Ceci est disponible uniquement quand le mode d'écoute THX est sélectionné.

■ Réglage THX conservé

- ▶ Oui
- ▶ Non

Si ce réglage est configuré sur « **Oui** », Dynamic EQ, Dynamic Volume et Dolby Volume n'ont pas d'effet sur le mode d'écoute THX.

Remarque

- Ce paramètre est fixe sur « **Oui** » si « **Loudness Plus** » est réglé sur « **Activé** ».

■ Compatible métadonnées

▶ Activé :

Lorsque Metadata Compatible est réglé sur « **Activé** », les métadonnées valides sont transmises via les connexions HDMI et peuvent être utilisées par d'autres appareils dans le système.

▶ Coupé :

Lorsque Metadata Compatible est réglé sur « **Coupé** », les métadonnées ne sont pas transmises via les connexions HDMI.

↳ À suivre

La connexion HDMI dans votre système est utilisée pour fournir de l'audio numérique non compressée et des informations vidéo d'un appareil à l'autre. D'autres informations complémentaires sur le contenu numérique peuvent également être transmises. Ces informations complémentaires s'appellent des « métadonnées ». Le mode Metadata Compatible doit être utilisé lorsque des appareils de home-cinéma sont installés dans votre système, tels que des lecteurs de disque Blu-ray, des décodeurs et des écrans qui affichent ces métadonnées supplémentaires. Par exemple le mode Metadata Compatible doit être réglé sur ON lorsque des appareils compatibles avec THX Media Director™ sont présents dans le système. Ceci garantit que ces informations complémentaires pourront être reçues par votre AVR Onkyo et qu'elles seront transmises à d'autres appareils connectés dans votre système de home-cinéma et ceci sans aucune interruption.

THX Loudness Plus

THX Loudness Plus est une nouvelle technologie de contrôle du volume présente dans les récepteurs certifiés THX Ultra2 Plus™ et THX Select2 Plus™. Avec THX Loudness Plus, le public des home-cinémas pourra désormais profiter des détails riches dans un mixage surround quel que soit le niveau sonore. L'une des conséquences de la baisse du volume en dessous du niveau de référence est que certains éléments sonores peuvent être perdus ou perçus différemment par l'auditeur. THX Loudness Plus compense les décalages de tonalité et d'espace qui se produisent lorsque le volume est baissé en ajustant de façon intelligente les niveaux du canal surround ambiant et la distorsion de fréquence. Ceci permet aux utilisateurs de profiter de l'impact réel des bandes son quel que soit le réglage du volume. THX Loudness Plus est appliqué automatiquement lors de l'écoute de l'un des modes d'écoute THX. Les nouveaux modes THX Cinema, THX Music et THX Games sont conçus pour appliquer les réglages THX Loudness Plus pour chaque type de contenu.

Digital Processing Crossover Network

Digital Crossover offre un système de routage séparé en divisant le signal audio en bandes de fréquences séparées pour chaque pilote d'enceinte. Il fournit un champ sonore fin en trois dimensions qui offre le summum de la performance à chaque pilote. Grâce à sa fonction d'alignement intégrée, ce système ajuste le décalage sonore qui se produit lorsqu'un offset physique est présent entre les pilotes du son. Au niveau du traitement numérique, il corrige cet offset en retardant le signal audio connexe. Bien que cette fonction soit destinée aux enceintes qui ne disposent pas d'un circuit d'aiguillage de fréquences, elle peut aussi être utilisée avec des enceintes bi-amplifiées.

Conseil

- Ce réglage peut être effectué en écoutant une source audio.
- Appuyez sur **MODE/D** (bleu) pour passer de la source audio actuelle aux nuisances sonores de test. En appuyant sur **MODE/D** (bleu) ou sur les bouton de curseur, les nuisances sonores de test s'arrêteront et vous reviendrez à la source audio d'origine.

Remarque

- Ce réglage ne peut être effectué que lorsque « **Type d'enceintes(avant A)** » ou « **Type d'enceintes(avant B)** » est réglé sur « **Digital Crossover** » (→ [page 65](#)).

■ Crossover

▶ « **250Hz** », « **320Hz** », « **400Hz** », « **500Hz** », « **630Hz** », « **800Hz** », « **1000Hz** », « **1250Hz** », « **1600Hz** », « **2000Hz** », « **2500Hz** », « **3200Hz** », « **4000Hz** », « **5000Hz** »

Bande de sortie pour test

▶ **Haut + Bas, Haut, Faible** :

Sélectionnez la sortie pour le signal audio.

Conseil

- Une pression sur le bouton **MODE/D** (bleu) permet de lire les nuisances sonores de test qui sont centralisées sur une fréquence spécifiée.
- Nous recommandons de choisir une valeur de crossover qui ne crée aucune différence de volume entre « **Haut** » et « **Faible** ».

Remarque

- Référez-vous au manuel d'utilisation des enceintes lors qu'une configuration sans l'utilisation des nuisances sonores de test.

Les fréquences de coupure du filtre passe-bas des caissons de basse (LPF) et le filtre passe-haut des enceintes d'aigus (HPF) sont réglés suivant la fréquence spécifiée pour « **Crossover** ».

■ Chevauchement

- ▶ **Non**
- ▶ **Oui**

Grâce à ce réglage, la bande de fréquences proche de la fréquence de crossover est émise par les caissons de basse et les enceintes d'aigus. Sur la base de la fréquence sélectionnée pour « **Crossover** », la fréquence de coupure du filtre passe-bas (LPF) sera réglée sur 1/3 d'octave supérieur et celle du filtre passe-haut (HPF) sur 1/3 d'octave inférieur. Exemple : Avec un « **Crossover** » de « **3200Hz** », la fréquence de coupure du LPF des caissons de basse sera de « **4000Hz** », et le HPF des enceintes d'aigus sera de « **2500Hz** ».

Conseil

- Les sons traités par le Digital Processing Crossover Network sont lus.
- Vous pouvez passer de la source audio actuelle aux nuisances sonores de test en appuyant sur **MODE/D** (bleu).
- En cas d'utilisation d'enceintes bi-amplifiées s'il y a une différence entre la fréquence de crossover dans le réseau intégré d'enceintes et la fréquence de crossover à configurer sur l'amplifier AV, il peut se produire un creux de fréquence. C'est pourquoi il est recommandé de régler cette fonction sur « **Oui** ».

■ Niveau élevé, Niveau bas

▶ **-6.0dB à 0.0dB à +6.0dB** par pas de 0,5 dB.

Avec ce réglage, vous pouvez régler le volume des enceintes d'aigus (tweeter) et des caissons de basse (woofer).

Conseil

- Les sons traités par le Digital Processing Crossover Network sont lus.
- Vous pouvez passer de la source audio actuelle aux nuisances sonores de test en appuyant sur **MODE/D** (bleu).

■ Phase élevée, Phase basse

▶ **0°**

▶ **180°** :

Avec ce réglage, vous pouvez régler la phase des enceintes d'aigus (tweeter) et des caissons de basse (woofer).

Conseil

- Les sons traités par le Digital Processing Crossover Network sont lus.
- Vous pouvez passer de la source audio actuelle aux nuisances sonores de test en appuyant sur **MODE/D** (bleu).

■ Distance élevée, Distance basse

▶ **0inch(0.0cm)** à **12inch(30.0cm)** par pas de 2,5 cm.

Avec ce réglage, vous pouvez régler la position virtuelle des unités tweeter et woofer. Le réglage de « **Distance élevée** » décale virtuellement les woofers derrière les tweeters. Le réglage de « **Distance basse** » décale virtuellement les tweeters derrière les woofers.

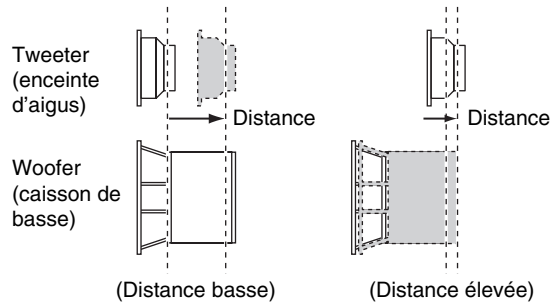

Conseil

- Les sons traités par le Digital Processing Crossover Network sont lus.
- Vous pouvez passer de la source audio actuelle aux nuisances sonores de test en appuyant sur **MODE/D** (bleu).

Réglage audio



Menu principal

Réglage audio

Grâce aux fonctions et aux réglages Audio Adjust, vous pouvez régler le son et les modes d'écoute selon vos préférences.

Multiplex/Mono

■ Multiplex

Can. source

▶ **Principal**

▶ **Sub**

▶ **Principal/Sub**

Ce réglage détermine le canal d'une source multiplex stéréo qui est restituée. À utiliser pour sélectionner des canaux ou des langues audio avec des sources multiplex, des émissions de télévision multilingues, etc.

■ Mono

Can. source

▶ **Left + Right**

▶ **Left**

▶ **Right**

Ce réglage spécifie le canal à utiliser pour la lecture d'une source numérique à deux canaux, telle que Dolby Digital, ou source PCM/analogique à deux canaux avec le mode d'écoute Mono.

Enceinte de dest

▶ **Center** :

L'audio mono est restitué par l'enceinte centrale.

▶ **Left / Right** :

L'audio mono est restitué par les enceintes avant gauche et droite.

Ce paramètre détermine l'enceinte qui restituera le son mono quand le mode d'écoute Mono est sélectionné.

Remarque

- Si le paramètre « **Center** » est réglé sur « **Aucun** » (→ [page 66](#)), ce paramètre ne peut pas être sélectionné.

Dolby

■ PL IIx Music (2 can. source)

Ces réglages ne s'appliquent qu'aux sources stéréo à 2 canaux.

Si vous n'utilisez pas les enceintes surround arrière, ces réglages s'appliqueront à Dolby Pro Logic II au lieu de Dolby Pro Logic IIx.

Panorama

▶ **Activé**

▶ **Coupé**

Grâce à ce réglage, vous pouvez élargir l'image stéréo avant lorsque vous utilisez le mode d'écoute Dolby Pro Logic IIx Music.

Dimension

▶ **-3 à 0 à +3**

Grâce à ce réglage, vous pouvez déplacer le champ sonore vers l'avant ou vers l'arrière lorsque vous utilisez le mode d'écoute Dolby Pro Logic IIx Music. Des valeurs supérieures permettent de déplacer le champ sonore vers l'arrière. Des valeurs inférieures permettent de le déplacer vers l'avant.

Si l'image stéréo semble trop large ou si le son surround est trop important, déplacez le champ sonore vers l'avant pour améliorer la balance. Inversement, si l'image stéréo ressemble à une image mono ou si vous n'entendez pas suffisamment le son surround, déplacez-le vers l'arrière.

Center Width

▶ 0 à 3 à 7

Grâce à ce réglage, vous pouvez ajuster la largeur du son par rapport à l'enceinte centrale lorsque vous utilisez le mode d'écoute Dolby Pro Logic Ix Music. Normalement, si vous utilisez une enceinte centrale, le son du canal central n'est restitué que par l'enceinte centrale. (Si vous n'utilisez pas d'enceinte centrale, le son du canal central est réparti entre les enceintes avant gauche et droite pour créer une enceinte centrale virtuelle). Ce réglage contrôle le mixage avant gauche, avant droit et central, et vous permet de régler l'intensité du son du canal central.

■ PL Iiz Height Gain

▶ Faible

▶ Moyen

▶ Haut

La commande de hauteur du gain en Dolby Pro Logic Iiz permet à l'auditeur de sélectionner l'intensité du gain appliqué aux enceintes avant hautes. Il y a trois réglages, « Faible », « Moyen » et « Haut », et les enceintes avant hautes sont accentuées dans cet ordre. Bien que « Moyen » corresponde aux réglages d'écoute par défaut, l'auditeur est en mesure d'ajuster la commande de hauteur de gain selon ses goûts personnels.

Remarque

- Si les paramètres « Front High » sont réglés sur « Aucun » (→ page 66), ce paramètre ne peut pas être sélectionné.

■ Dolby EX

▶ Auto :

Si le signal de la source contient une balise Dolby EX, le mode d'écoute Dolby EX ou THX Surround EX est utilisé.

▶ Manuel :

Vous pouvez sélectionner n'importe quel mode d'écoute disponible.

Ce paramètre détermine la manière dont les signaux codés en Dolby EX sont traités. Ce paramètre n'est pas disponible si aucune enceinte surround arrière n'est raccordée. Ce paramètre n'est efficace qu'avec Dolby Digital, Dolby Digital Plus et Dolby TrueHD.

Remarque

- Si le paramètre « Surround Back » est réglé sur « Aucun » (→ page 66), ce paramètre ne peut pas être sélectionné.
- Si le paramètre « Zone 2/3 amplifiée » est réglé sur « Oui » et que la zone 2 est activée, ce réglage ne peut pas être sélectionné.
- Lorsque le paramètre « Type d'enceintes(avant A) » est réglé sur « Bi-Amp » ou « Digital Crossover », ce paramètre ne peut pas être sélectionné si le paramètre « Zone 2 amplifiée » est réglé sur « Oui » et que la Zone 2 est allumée.
- Si le paramètre « Front High » ou « Front Wide » est activé (→ page 66), ce paramètre est fixe sur « Manuel ».

■ TrueHD Loudness Management

▶ Coupé

▶ Activé

Ce paramètre spécifie s'il faut appliquer ou non le traitement Late Night sur une source Dolby TrueHD.

Remarque

- Lorsque ce paramètre est réglé sur « Coupé », la fonction Late Night pour les sources Dolby TrueHD est automatiquement réglée sur « Coupé ».
- Lorsque ce paramètre est réglé sur « Coupé », les informations de normalisation du dialogue ne sont pas disponibles pour les sources Dolby TrueHD.

■ Dolby Volume

▶ Coupé

▶ Activé

Dolby Volume ajuste automatiquement la différence de niveau de volume qui peut se produire entre différents contenus ou appareils source, ce qui épargne à l'utilisateur de procéder à des ajustements de volume. En outre, en ajustant la balance de fréquence en fonction du volume de lecture, il permet de recréer la source audio originale. Dolby Volume offre par conséquent une écoute confortable, en contrôlant de manière efficace la différence de niveau de volume, sans changement non naturel de volume ou de qualité sonore pour recréer la balance et la nuance de la source audio.

Remarque

- Si le paramètre « Dolby Volume » est réglé sur « Activé », « Dynamic EQ » et « Dynamic Volume » il sera réglé sur « Coupé ».
- Si vous souhaitez utiliser Dolby Volume en modes d'écoute THX, réglez les réglages « Loudness Plus » et « Réglage THX conservé » respectivement sur « Coupé » et « Non ».
- Si « Dolby Volume » est configuré sur « Activé », la fonction Late Night ne peut pas être configurée.

■ Volume Leveler

▶ Coupé

▶ Faible :

Mode Low Compression activé.

▶ Moyen :

Mode Medium Compression activé.

▶ Haut :

Mode High Compression activé. Ce réglage est celui qui affecte le plus le volume sonore et a pour effet de restituer tous les sons avec le même niveau sonore.

« Volume Leveler » maintient l'intensité sonore perçue pour tout le contenu provenant de différents canaux ou sources d'entrée.

Remarque

- Si le paramètre « Dolby Volume » est réglé sur « Coupé » ce paramètre ne peut pas être sélectionné.

■ Half Mode

▶ Coupé

▶ Activé

Le paramètre Half Mode éteint et allume le traitement Dolby Volume Half Mode.

En mode désactivé, Dolby Volume atténue les graves et les aigus de l'audio, lorsque le gain du système excède le niveau de référence. Ceci permet une expérience d'écoute perceptuellement plus plate car les oreilles humaines sont plus sensibles aux graves et aux aigus à des niveaux plus élevés. Cependant, certains auditeurs préfèrent avoir plus de performances de graves et d'aigus à des niveaux de gain plus élevé.

Remarque

- Si le paramètre « **Dolby Volume** » est réglé sur « **Coupé** » ce paramètre ne peut pas être sélectionné.
- Pendant la lecture en Half Mode, le Dolby Volume n'atténue pas les graves et les aigus quand le volume du système dépasse le niveau de référence amplifiant ainsi la perception des fréquences hautes et basses.

Normalisation du dialogue

La normalisation du dialogue (DialogNorm) est une fonctionnalité de Dolby Digital, utilisée pour laisser les programmes au même niveau d'écoute moyen afin que l'utilisateur n'ait pas à changer la commande de volume entre les programmes Dolby Digital, Dolby Digital Plus et Dolby TrueHD. Lorsque vous lisez un logiciel encodé en Dolby Digital, Dolby Digital Plus et Dolby TrueHD, il est possible que vous constatiez de temps à autre un bref message sur l'affichage du panneau avant, « **DialogNorm: X dB** » (X étant une valeur numérique). L'affichage indique la correspondance entre le niveau du programme et le niveau de calibrage THX. Si vous souhaitez lire le programme à des niveaux de salle de cinéma calibrés, vous pouvez ajuster le volume. Par exemple, si vous voyez le message suivant : « **DialogNorm: + 4 dB** » sur l'affichage du panneau avant, pour conserver le niveau de sortie général à l'intensité sonore THX calibrée, tournez simplement la commande de volume de 4 dB. Cependant, à la différence d'une salle de cinéma où l'intensité sonore de la lecture est pré-réglée, vous pouvez choisir le volume de votre choix pour votre plus grand plaisir.

DTS

■ Neo:X Music

Center Image

▶ 0 à 2 à 5

Le mode d'écoute DTS Neo:X Music crée un son surround à 9 canaux à partir de sources stéréo à deux canaux. Grâce à ce réglage, vous pouvez spécifier le degré d'atténuation de la sortie des canaux avant gauche et droite afin de créer un canal central.

Changer la valeur de « **0** » à « **5** » étend le son du canal central à gauche et à droite (extérieur).

Audyssey DSX®

■ Soundstage

▶ -3dB à Référence à +3dB

Ce paramètre vous permet de sélectionner la scène sonore lors de l'utilisation d'Audyssey DSX.

Remarque

- Le mode d'écoute peut être sélectionné uniquement si les conditions suivantes sont remplies :
 - L'enceinte centrale est raccordée.
 - L'une ou l'autre des enceintes hautes avant ou avant larges est raccordée.

Theater-Dimensional

■ Angle d'écoute

▶ Large :

À sélectionner si l'angle d'écoute est supérieur à 30 degrés.

▶ Etroit :

À sélectionner si l'angle d'écoute est inférieur à 30 degrés.

Grâce à ce réglage, vous pouvez optimiser le mode d'écoute Theater-Dimensional en spécifiant l'angle des enceintes avant gauche et droite par rapport à la position d'écoute. Idéalement, les enceintes avant gauche et droite doivent être à égale distance de la position d'écoute et à un angle proche de l'un des deux réglages disponibles.

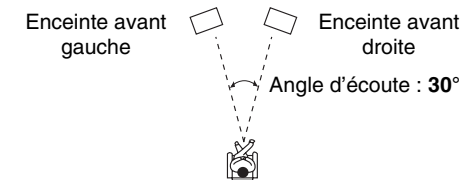

Remarque

- Pour des résultats optimaux, nous recommandons de régler « **Étroit** » sur 20° et « **Large** » sur 40°.

Niveau de LFE

■ Dolby Digital^{*1}, DTS^{*2}, PCM multicanal, Dolby TrueHD, DTS-HD Master Audio, DSD^{*3}

▶ $-\infty$ dB, -20 dB, -10 dB ou 0 dB

Grâce à ces réglages, vous pouvez définir le niveau du canal LFE (Low Frequency Effects) individuellement pour chaque source sonore d'entrée.

Si vous trouvez les effets basse fréquence trop forts lorsque vous utilisez l'une de ces sources, changez ce réglage sur -20 dB ou $-\infty$ dB.

*1 Sources Dolby Digital et Dolby Digital Plus

*2 Sources DTS et DTS-HD High Resolution

*3 Sources DSD (Super Audio CD)

Direct

■ Analogique

Subwoofer

▶ **Coupé**

▶ **Activé** :

Les signaux audio analogiques (signaux graves) sont restitués.

Ce réglage détermine si les signaux audio analogiques (signaux graves) sont restitués ou non par les enceintes avant quand le mode d'écoute Pure Audio ou Direct est sélectionné.

Remarque

- Si le paramètre « **Subwoofer** » est réglé sur « **Non** » (→ [page 66](#)), ce paramètre ne peut pas être sélectionné.
- Lorsque Digital Processing Crossover Network est utilisé, ce paramètre n'est pas disponible.

■ DSD

Conv.N/A direct

▶ **Coupé**

▶ **Activé** :

Les signaux DSD ne sont pas produits par le DSP.

Ce réglage détermine si les signaux audio DSD (Super Audio CD) sont acheminés par le DSP pour la

synchronisation A/V, le délai, etc., en les traitant quand le mode d'écoute Pure Audio ou Direct est sélectionné.

Remarque

- Lorsque Digital Processing Crossover Network est utilisé, ce paramètre n'est pas disponible.

Modification du programme sonore

■ Programme sonore

▶ **Source stéréo 1, Source stéréo 2, Source stéréo 3, Source multicanal 1, Source multicanal 2, Source multicanal 3**

Lors de la lecture de différents types de contenus sur la même source, ou lors de l'écoute d'un seul type de contenu sur différentes sources, vous pouvez pré-enregistrer les réglages les mieux adaptés à chaque contenu dans « **Programme sonore** ». Les réglages enregistrés peuvent alors être appelés et modifiés dans un ensemble. Utilisez « **Modification du programme sonore** » pour enregistrer et modifier une combinaison de réglages.

Conseil

- Pour sélectionner les réglages enregistrés, consultez « **Programme sonore** » (→ [page 57](#)).

■ Mode d'écoute

Vous pouvez affecter un mode d'écoute par défaut qui sera sélectionné automatiquement lorsque vous sélectionnez le programme sonore.

L'option « **Dernière validation** » signifie que le mode d'écoute sélectionné sera le mode d'écoute sélectionné en dernier.

L'option « **Décodage direct** » signifie que le mode d'écoute en décodage direct (Dolby Digital, DTS, etc.) est sélectionné.

■ Subwoofer

▶ **Non, Oui**

Vous pouvez choisir d'utiliser ou non le subwoofer avec le programme sonore.

■ Music Optimizer^{*1}

▶ **Coupé, Activé**

Consultez « Music Optimizer » (→ [page 59](#)).

■ Egaliseur^{*1}

▶ **Coupé**

▶ **Manuel** :

Le réglage manuel dans « Réglages d'égalisation » (→ [page 69](#)) est appliqué.

■ Audyssey^{*1}

▶ **Coupé, Movie, Music**

Consultez « Audyssey » (→ [page 58](#)).

■ Dynamic EQ^{*1*2}

▶ **Coupé, Activé**

Consultez « Dynamic EQ » (→ [page 58](#)).

■ Dynamic Volume^{*1*2}

▶ **Coupé, Léger, Moyen, élevé**

Consultez « Dynamic Volume » (→ [page 58](#)).

■ Dolby Volume^{*1}

▶ **Coupé, Activé**

Consultez « Dolby Volume » (→ [page 58](#)).

Remarque

- « **Mode d'écoute** » n'est disponible que si le signal d'entrée correspond au réglage de « **Programme sonore** ».
- Vous ne pouvez pas sélectionner le réglage « **Subwoofer** » si vous configurez sur « **Non** » dans la « **Configuration d'enceintes** ».
- « **Music Optimizer** » n'est disponible que si « **Source stéréo 1** », « **Source stéréo 2** » ou « **Source stéréo 3** » est sélectionné.
- Si « **Démarrage rapide Audyssey** » a été utilisé pour la mesure, il n'est pas possible de sélectionner le paramètre « **Audyssey** ».
- *1 Ce réglage ne peut pas être utilisé si le paramètre « **Mode d'écoute** », est réglé sur « **Pure Audio** » ou sur « **Direct** ».
- *2 Pour activer ce réglage, vous devez d'abord procéder à la correction de pièce et de configuration des enceintes.

Réglage de source



Menu principal

Réglage de source

Les éléments peuvent être réglés individuellement pour chaque sélecteur d'entrée.

Préparation

Pressez les boutons du sélecteur d'entrée pour sélectionner une source d'entrée.

Audyssey®

La tonalité de chaque enceinte est réglée automatiquement par la Correction de pièce et Configuration automatique des enceintes de Audyssey MultEQ® XT32. Pour activer les réglages suivants, vous devez d'abord procéder à la correction de pièce et de configuration des enceintes effectuées (→ [page 41](#)).

- Ces technologies ne peuvent pas être utilisées si :
 - un casque est raccordé ou
 - les enceintes B sont utilisées, ou
 - le mode d'écoute Pure Audio ou Direct est sélectionné.

Audyssey

▶ Coupé

▶ Movie :

Sélectionnez ce réglage ceci pour des films.

Le témoin **Audyssey** s'allume.

▶ Music :

Sélectionnez ce réglage ceci pour de la musique.

Le témoin **Audyssey** s'allume.

Remarque

- Si « Démarrage rapide Audyssey » a été utilisé pour la mesure, il n'est pas possible de sélectionner « Audyssey ».
- L'égalisation Audyssey ne fonctionne pas avec des sources DSD.

Dynamic EQ

▶ Coupé

▶ Activé :

Audyssey Dynamic EQ® est activé.

Le témoin **Dynamic EQ** s'allume.

Grâce à Audyssey Dynamic EQ, vous pouvez profiter d'un son superbe, même à de faibles volumes d'écoute.

Audyssey Dynamic EQ résout les problèmes de détérioration de la qualité du son lorsque le volume diminue en tenant compte de la perception humaine et de l'acoustique de la pièce. Pour ce faire, il sélectionne la bonne fréquence de distorsion et les niveaux sonores surround appropriés sur le moment afin que le son soit restitué tel qu'il a été créé, et ce, quel que soit le volume sonore et pas uniquement au niveau de référence.

Reference Level

Audyssey Dynamic EQ Décalage du niveau de référence

▶ 0dB :

Cette option doit être sélectionnée pour les contenus cinématographiques.

▶ 5dB :

Sélectionnez ce réglage pour les contenus ayant une plage dynamique très étendue, tels que la musique classique.

▶ 10dB :

Sélectionnez ce réglage pour le jazz ou toute autre musique ayant une plage dynamique étendue. Ce réglage devrait également être sélectionné pour les contenus TV car ils sont en général mixés à 10 dB sous la référence des films.

▶ 15dB :

Sélectionnez ce réglage pour la musique pop/rock ou tout autre programme mixé à des niveaux d'écoute très élevés et ayant une plage dynamique comprimée.

Les films sont mixés dans des pièces calibrées pour le niveau de référence des films. Pour obtenir le même niveau de référence dans un système de home-cinéma, le niveau de chaque enceinte doit être ajusté de façon à ce que le bruit rose de -30 dBFS à largeur de bande limitée (500 Hz à 2000 Hz) produise un niveau de pression acoustique de 75 dB au niveau de la position d'écoute. Un système de

home-cinéma calibré automatiquement par Audyssey MultEQ® XT32 lit au niveau de référence quand la commande principale du volume est réglée sur la position 0 dB. À ce niveau, vous pouvez entendre le son tel que les mixeurs l'ont entendu.

Audyssey Dynamic EQ® est référencé au niveau de son standard des films. Il effectue des ajustements pour maintenir la réponse de référence et l'enveloppement surround lorsque le volume est réduit en dessous de 0 dB. Cependant, le niveau de référence des films n'est pas toujours utilisé dans les contenus musicaux ou autres que des films. Audyssey Dynamic EQ Reference Level Offset fournit trois décalages depuis le niveau de référence des films (5 dB, 10 dB, et 15 dB) qui peuvent être sélectionnés lorsque le niveau sonore du contenu n'est pas dans la norme.

Remarque

- Si le paramètre « Dynamic EQ » est configuré sur « Coupé », cette technologie ne peut pas être utilisée.

Dynamic Volume

▶ Coupé

▶ Léger :

Active le mode Light Compression.

▶ Moyen :

Active le mode Medium Compression.

▶ élevé :

Active le mode Heavy Compression. Ce réglage est celui qui a le plus d'influence sur le volume. Il affaiblit les parties fortes, telles que les explosions, et accentue les parties calmes afin qu'elles puissent être audibles.

Remarque

- Si vous souhaitez utiliser Audyssey Dynamic EQ ou Audyssey Dynamic Volume® avec les modes THX réglez le paramètre « Loudness Plus » sur « Coupé » et réglez « Réglage THX conservé » sur « Non » (→ [page 69](#)).
- Si vous activez Dynamic Volume, « Dynamic EQ » est réglé sur « Activé ». Le témoin **Dynamic Vol** s'allume.
- Lorsque « Dynamic EQ » est réglé sur « Coupé », « Dynamic Volume » commute automatiquement sur « Coupé ».

↳ À suivre



À propos d'Audyssey Dynamic EQ®

Audyssey Dynamic EQ résout les problèmes de détérioration de la qualité du son lorsque le volume diminue en tenant compte de la perception humaine et de l'acoustique de la pièce. Dynamic EQ sélectionne la distorsion de fréquence et les niveaux de surround appropriés à chaque instant, et ce, quel que soit le volume sonore sélectionné par l'utilisateur. On obtient une bonne réponse des graves, une tonalité équilibrée et un effet surround qui reste constant malgré les changements de volume. Dynamic EQ combine les informations des niveaux de source entrants aux niveaux sonores réellement restitués dans la pièce, ce qui est une condition nécessaire pour offrir une solution de correction de l'intensité sonore.

À propos d'Audyssey Dynamic Volume®

Audyssey Dynamic Volume résout les problèmes dus aux variations de volume sonore entre les émissions de télévision, la publicité et les passages forts ou plus faibles des films. Dynamic Volume se réfère au réglage de volume défini par l'utilisateur, puis surveille en temps réel la manière dont le volume sonore de l'émission est perçu par les auditeurs afin de décider si une modification du volume sonore est nécessaire ou non. Chaque fois que cela est nécessaire, Dynamic Volume procède à des ajustements rapides ou progressifs du volume pour maintenir le niveau de lecture souhaité tout en optimisant la plage dynamique.

Audyssey Dynamic EQ est intégré à Dynamic Volume afin que le volume de lecture, la réponse des graves perçue, l'équilibre de la tonalité, l'effet surround et la clarté des dialogues soient ajustés automatiquement et restent les mêmes lorsque l'auditeur regarde un film, change de chaîne ou passe d'un son stéréo à un son surround.

Volume intelligent**■ Volume intelligent**

► **-12dB** à **0dB** à **+12dB** par pas de 1 dB.

Grâce à la fonction IntelliVolume, vous pouvez définir le niveau sonore d'entrée pour chaque sélecteur d'entrée. Cela est utile lorsque l'un de vos appareils sources restitue un son plus fort ou plus faible que les autres.

Utilisez ◀/▶ pour régler le niveau.

Si un appareil restitue un son nettement plus fort que les autres, utilisez ◀ pour réduire son niveau sonore d'entrée.

Si le son restitué est nettement plus faible, utilisez ▶ pour augmenter son niveau sonore d'entrée.

Remarque

- La fonction IntelliVolume ne fonctionne pas pour la Zone 2/3.

Synchro Audio/Vidéo**■ Synchro Audio/Vidéo**

► **0msec** à **800msec** par pas de 5 msec

Lorsque vous utilisez un balayage progressif sur votre lecteur Blu-ray/DVD, il se peut que le son et l'image soient décalés. Grâce à ce réglage, vous pouvez corriger ce décalage en retardant les signaux audio.

Appuyez sur **ENTER** pour voir l'image du téléviseur lors du réglage du délai lorsque la source vidéo est restituée sur **HDMI OUT MAIN**.

Pour revenir à l'écran précédent, appuyez sur **RETURN**.

La plage des valeurs que vous pouvez régler dépend du fait que votre téléviseur ou votre écran prend en charge HDMI Lip Sync et que le paramètre « **Synchro lèvres** » est réglé sur « **Activé** » (→ [page 83](#)).

Remarque

- La fonction A/V Sync est désactivée lorsque le mode d'écoute Pure Audio ou Direct est utilisé avec une source d'entrée analogique.
- Ce paramètre ne peut pas être utilisé avec le sélecteur d'entrée **NET**.
- Le sélecteur d'entrée **USB** ne peut être utilisé que lorsqu'un iPod/iPhone est connecté et que le mode standard ou le mode étendu (vidéo) est sélectionné.

Edition de nom

Vous pouvez saisir un nom personnalisé pour chaque sélecteur d'entrée et pour chaque station de radio pré-réglée afin de les identifier plus facilement. Le nom personnalisé apparaît sur l'écran une fois saisi.

Le nom personnalisé est modifié à l'aide de l'écran de saisie de caractères.

■ Nom

- 1** Utilisez ▲/▼/◀/▶ pour sélectionner un caractère, puis appuyez sur **ENTER**. Répétez cette opération pour saisir jusqu'à 10 caractères.
- 2** Pour enregistrer un nom lorsque vous avez terminé, veillez à sélectionner « **OK** » à l'aide de ▲/▼/◀/▶, puis appuyez sur **ENTER**.

Zone de saisie du nom

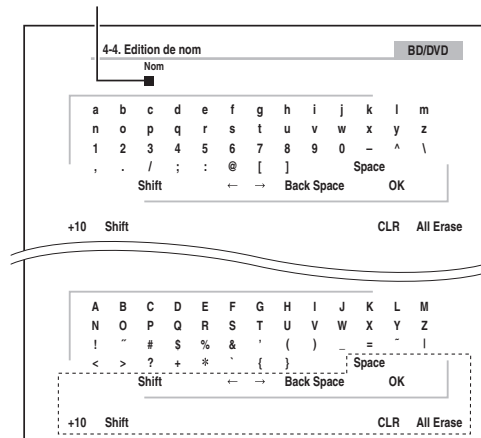

Space :

Saisis un espace.

Shift*1 :

Bascule entre les minuscules et les majuscules.

← (Gauche)/ → (Droite) :

Permet de déplacer le curseur vers la gauche ou vers la droite dans la zone de saisie du nom.

Back Space*2 :

Permet de déplacer le curseur vers l'arrière et de supprimer un caractère.

OK :

Permet de confirmer votre saisie.

Conseil

*1 Ceci peut également être effectué à partir du **+10** sur la télécommande.

*2 Appuyez sur **CLR** de la télécommande pour supprimer tous les caractères que vous avez saisis.

Conseil

- Pour nommer une station de radio préréglée, utilisez **TUNER** pour sélectionner AM ou FM, puis sélectionnez la station préréglée (→ [page 37](#)).
- Pour restaurer un nom sur sa valeur par défaut, effacez tous les caractères avec **CLR**, sélectionnez « **OK** », puis appuyez sur **ENTER**.

Remarque

- Ce paramètre ne peut pas être utilisé avec les sélecteurs d'entrée **NET** et **USB**.

Réglage d'image

À l'aide du Réglage de l'image, vous pouvez régler la qualité de l'image et réduire les bruits apparaissant éventuellement à l'écran.

Appuyez sur **ENTER** pour voir l'image du téléviseur lors du réglage lorsque la source vidéo est restituée sur **HDMI OUT MAIN**. Pour revenir à l'écran précédent, appuyez sur **RETURN**.

■ Mode panoramique*1*2

Ce réglage détermine la taille de l'image.

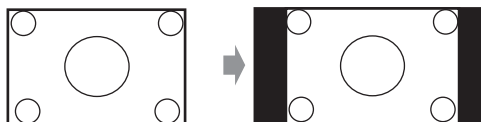
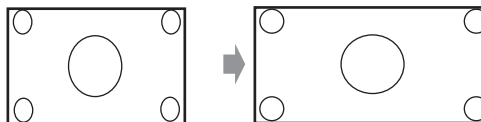
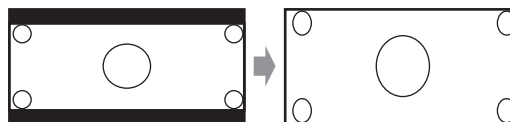
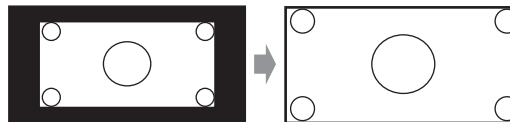
▶ **4:3 :**▶ **Plein :**▶ **Zoom :**▶ **Zoom grand angle :**▶ **Auto :**

En fonction des signaux d'entrée et du réglage de la sortie du moniteur, l'ampli-tuner AV sélectionne automatiquement le mode « **4:3** », « **Plein** », « **Zoom** » ou « **Zoom grand angle** ». Consultez « **Sortie moniteur** » pour toute information complémentaire sur le réglage de la sortie du moniteur (→ [page 62](#)).

■ Mode d'image*1*3▶ **Sur mesure :**

Tous les réglages peuvent être réalisés manuellement.

▶ **ISF Jour :**

Réglages lorsqu'une pièce est claire.

▶ **ISF Nuit :**

Réglages lorsqu'une pièce est foncée.

▶ **Cinema :**

À sélectionner quand la source de l'image est un film de cinéma ou autre.

▶ **Game :**

À sélectionner lorsque la source vidéo est une console de jeu.

▶ **Streaming :**

Tentatives de réduction du bruit moustique et des effets d'artéfacts en forme de bloc.

▶ **Inchangé :**

N'ajuste pas la qualité de l'image (change la résolution).

▶ **Direct :**

N'ajuste pas la qualité de l'image (ne change pas la résolution). La vidéo provenant d'une entrée et sortie analogiques par des sorties HDMI est traitée de la même manière que « **Inchangé** ».

Grâce à « **Mode d'image** », vous pouvez changer les réglages suivants pour les adapter à un film ou à un écran de jeu en une opération ; « **Mode Jeu** », « **Mode Film** », « **Optimisation des contours** », « **Réduction de bruit** », « **Mosquito NR** », « **Random NR** », « **Block NR** », « **Résolution** », « **Luminosité** », « **Contraste** », « **Teinte** », « **Saturation** », « **Température de couleur** », « **Gamma** », « **Luminosité du rouge** », « **Contraste du rouge** », « **Luminosité du vert** », « **Contraste du vert** », « **Luminosité du bleu** » ou « **Contraste du bleu** ».

↳ À suivre

Le récepteur a été conçu pour incorporer des normes de configuration et de calibrage établies par la Fondation de la Science de l'Image (ISF). L'ISF a développé des normes soigneusement ouvragées, reconnues par l'industrie pour des performances vidéo optimales et implémenté un programme de formation pour que les techniciens et les installateurs utilisent ces normes pour obtenir une qualité d'image optimale du récepteur. En conséquence, Onkyo recommande que l'installation et le calibrage soient effectués par un technicien d'installation certifié par ISF.

■ **Mode Jeu**^{*4*5*6}

- ▶ **Coupé**
- ▶ **Activé**

Si le retard du signal vidéo se produit durant la lecture d'un appareil vidéo (c'est-à-dire une console de jeu), sélectionnez la source d'entrée correspondante et réglez le paramètre « **Mode Jeu** » sur « **Activé** ». Le retard diminuera mais en revanche la qualité de l'image sera réduite.

■ **Mode Film**^{*4*6}

- ▶ **Vidéo** :
La détection « **Mode Film** » n'est pas appliquée, et le signal d'entrée est traité comme une source vidéo.
- ▶ **Auto** :
Détection si le signal d'entrée est une vidéo ou un film. S'il s'agit d'un film, la conversion appropriée est appliquée.

L'ampli-tuner AV ajuste la source de l'image en la convertissant automatiquement en un signal progressif approprié et en reproduisant la qualité naturelle de l'image originelle.

■ **Optimisation des contours**^{*4*6}

- ▶ **Coupé**
- ▶ **Faible**
- ▶ **Moyen**
- ▶ **Haut**

Grâce à ce paramètre, vous pouvez rendre l'image plus nette.

■ **Réduction de bruit**^{*4*6}

- ▶ **Coupé**
- ▶ **Faible**
- ▶ **Moyen**
- ▶ **Haut**

Ce paramètre vous permet de réduire le bruit parasite apparaissant à l'écran. Sélectionnez le niveau de votre choix.

■ **Mosquito NR**^{*4*6*7}

- ▶ **Coupé**
- ▶ **Faible**
- ▶ **Moyen**
- ▶ **Haut**

Avec la Réduction du Bruit Moustique, vous pouvez enlever le reflet ou le flou qui apparaît parfois autour des objets dans l'image. Le bruit moustique peut être un problème avec du contenu MPEG excessivement comprimé.

■ **Random NR**^{*4*6*7}

- ▶ **Coupé**
- ▶ **Faible**
- ▶ **Moyen**
- ▶ **Haut**

Avec la Réduction du Bruit Aléatoire, vous pouvez enlever le bruit d'image intempestif, tel que le grain du film.

■ **Block NR**^{*4*6*7}

- ▶ **Coupé**
- ▶ **Faible**
- ▶ **Moyen**
- ▶ **Haut**

Avec la Réduction du Bruit en forme de Bloc, vous pouvez enlever la déformation en bloc qui apparaît parfois dans l'image. Le bruit en forme de bloc peut être un problème avec du contenu MPEG excessivement comprimé.

■ **Résolution**^{*4*6*8*9*10}

- ▶ **Inchangé** :
Sélectionnez ce réglage pour transmettre la vidéo dans l'ampli-tuner AV à la même résolution et sans conversion.
- ▶ **Auto** :
Sélectionnez ce réglage pour que l'ampli-tuner AV convertisse automatiquement les signaux vidéo à des résolutions prises en charge par votre téléviseur.
- ▶ **480p (480p/576p), 720p, 1080i, 1080p** :
Sélectionnez la résolution de sortie de votre choix.
- ▶ **1080p/24** :
Sélectionnez ce réglage pour une restitution en 1080p à 24 images par seconde.
- ▶ **Mise éch. sup. 4 K** :
Sélectionnez cette option pour une résolution de sortie quatre fois supérieures à 1080p. Suivant la résolution prise en charge par votre téléviseur, le résultat sera de 3840 × 2160 ou de 4096 × 2160 pixels.

Vous pouvez spécifier la résolution de sortie des sorties HDMI et demander au ampli-tuner AV de convertir la résolution de l'image si cela est nécessaire pour s'adapter aux résolutions prises en charge par votre téléviseur.

Ce réglage n'est disponible que lorsque « **Source** » a été sélectionné dans la « **Résolution** » du paramètre « **Sortie écran** » (→ [page 62](#)).

■ **Luminosité**^{*1*4*6}

- ▶ **-50 à 0 à +50**

Ce paramètre vous permet de régler la luminosité de l'image. « **-50** » correspond au plus sombre. « **+50** » correspond au plus clair.

■ **Contraste**^{*1*4*6}

- ▶ **-50 à 0 à +50**

Ce paramètre vous permet de régler le contraste. « **-50** » correspond au plus faible. « **+50** » correspond au plus fort.

■ **Teinte**^{*1*4*6}

- ▶ **-50 à 0 à +50**

Ce paramètre vous permet de régler la température de couleur « **-50** » et « **+50** ».

■ Saturation*1*4*6

▶ -50 à 0 à +50

Ce paramètre vous permet de régler la saturation. « -50 » correspond à la couleur la plus faible. « +50 » correspond à la couleur la plus forte.

■ Température de couleur*4*6▶ **Chaud**▶ **Normal**▶ **Froid**

Ce paramètre vous permet de régler la température de couleur.

■ Gamma*4*6

▶ -3 à 0 à +3

Grâce à ce paramètre, vous pouvez ajuster l'équilibre du signal de données de couleur R (rouge), G (vert) et B (bleu) de l'image entrant sur le signal de données de couleur de sortie.

■ Luminosité du rouge*4*6

▶ -50 à 0 à +50

Ce paramètre vous permet de régler la luminosité rouge de l'image. « -50 » correspond au plus sombre. « +50 » correspond au plus clair.

■ Contraste du rouge*4*6

▶ -50 à 0 à +50

Ce paramètre vous permet de régler le contraste rouge de l'image. « -50 » correspond au plus faible. « +50 » correspond au plus fort.

■ Luminosité du vert*4*6

▶ -50 à 0 à +50

Ce paramètre vous permet de régler la luminosité verte de l'image. « -50 » correspond au plus sombre. « +50 » correspond au plus clair.

■ Contraste du vert*4*6

▶ -50 à 0 à +50

Ce paramètre vous permet de régler le contraste vert de l'image. « -50 » correspond au plus faible. « +50 » correspond au plus fort.

■ Luminosité du bleu*4*6

▶ -50 à 0 à +50

Ce paramètre vous permet de régler la luminosité bleue de l'image. « -50 » correspond au plus sombre. « +50 » correspond au plus clair.

■ Contraste du bleu*4*6

▶ -50 à 0 à +50

Ce paramètre vous permet de régler le contraste bleu de l'image. « -50 » correspond au plus faible. « +50 » correspond au plus fort.

Remarque

- « **Réglage d'image** » ne peut pas être utilisé si :
 - le sélecteur d'entrée **NET** est sélectionné ou que
 - « **Sortie écran** » est réglé sur « **Sub** » (→ [page 62](#)).
- « **Réglage d'image** » peut être utilisé lorsque le sélecteur d'entrée **USB** est sélectionné, mais cela uniquement lorsqu'un iPod/iPhone est connecté et que le mode standard ou le mode étendu (vidéo) est sélectionné.
- *1 Cette procédure peut également être effectuée à partir de la télécommande en utilisant l'installation rapide (→ [page 56](#)).
- *2 Lorsqu'une source vidéo 3D est entrée, « **Mode panoramique** » est fixé sur « **Plein** ».
- *3 Lorsque « **Compatible métadonnées** » est activé, (→ [page 69](#)), « **Mode d'image** » est fixé sur « **Direct** ».
- *4 Si le paramètre « **Mode d'image** » n'est pas réglé sur « **Sur mesure** », ce paramètre ne peut être sélectionné.
- *5 Si le paramètre « **Résolution** » est réglé sur « **Mise éch. sup. 4 K** » (→ [pages 62, 78](#)), celui-ci est automatiquement réglé sur « **Coupé** ».
- *6 Appuyez sur **CLR** si vous souhaitez réinitialiser à la valeur par défaut.
- *7 Si le paramètre « **Réduction de bruit** » n'est pas réglé sur « **Coupé** », ce paramètre ne peut être utilisé.
- *8 Sur certains téléviseurs, aucune image ne s'affiche lorsque ce paramètre est réglé sur « **Mise éch. sup. 4 K** ».
- *9 Lorsque « **Résolution** » est réglé sur « **1080p/24** » ou « **Mise éch. sup. 4 K** » alors que « **Sortie écran** » est configuré sur « **Analogique** », la sortie vidéo est au format 1080i.
- *10 Lorsque « **Résolution** » est réglé sur « **Auto** » alors que « **Sortie écran** » est configuré sur « **Analogique** », la sortie vidéo est au format « **Inchangé** ».

Sélecteur audio**■ Sélecteur audio**▶ **ARC** :

Le signal audio du tuner de votre téléviseur peut être envoyé à la sortie **HDMI OUT MAIN** de l'ampli-tuner AV.*1

Grâce à cette sélection, il est possible de sélectionner automatiquement le son du téléviseur en tant que priorité parmi d'autres affectations.

▶ **HDMI** :

Vous pouvez sélectionner ceci lorsque que l'entrée **HDMI IN** est affectée en tant que source d'entrée. Si les entrées HDMI (**HDMI IN**) et audio numérique (**COAXIAL IN** ou **OPTICAL IN**) ont été affectées, l'entrée HDMI est automatiquement sélectionnée comme prioritaire.

▶ **COAXIAL** :

Vous pouvez sélectionner ceci lorsque que l'entrée **COAXIAL IN** est affectée en tant que source d'entrée. Si les entrées coaxiale et HDMI ont été affectées, l'entrée coaxiale est automatiquement sélectionnée comme une priorité.

▶ **OPTICAL** :

Vous pouvez sélectionner ceci lorsque que l'entrée **OPTICAL IN** est affectée en tant que source d'entrée. Si les entrées optique et HDMI ont été affectées, l'entrée optique est automatiquement sélectionnée comme une priorité.

▶ **Analogique** :

L'ampli-tuner AV restitue toujours des signaux analogiques.

Vous pouvez définir la priorité de la sortie audio en présence d'entrées numériques et analogiques.

Remarque

- Ce paramètre ne peut être sélectionné que pour une source d'entrée affectée en tant qu'entrée **HDMI IN**, **COAXIAL IN** ou **OPTICAL IN**.
- Ce paramètre ne peut pas être utilisé avec les sélecteurs d'entrée **NET** et **USB**.

↳ À suivre



- Ce paramètre ne peut pas être sélectionné lors de l'utilisation du mode Whole House.
- **GAME2** ne peut pas être utilisé avec le sélecteur d'entrée « **Analogique** ».
- *1 Vous pouvez sélectionner « **ARC** » si vous sélectionnez le sélecteur d'entrée **TV/CD**. Mais vous ne le pouvez pas si vous avez sélectionné « **Coupé** » dans le réglage de « **Canal de retour audio** » (→ [page 83](#)).

Réglage du signal numérique entrant (Réglage fixe)

■ Réglage fixe

▶ **Coupé** :

Le format est détecté automatiquement. Si aucun signal d'entrée numérique n'est présent, l'entrée analogique correspondante est utilisée à la place.

▶ **PCM** :

Seuls les signaux d'entrée au format PCM 2 canaux seront restitués. Si le signal d'entrée n'est pas au format PCM, l'indicateur **PCM** clignote et un son est émis.

▶ **DTS** :

Seuls les signaux d'entrée au format DTS (et pas DTS-HD) seront restitués. Si le signal d'entrée n'est pas DTS, le voyant **dts** clignote et aucun son n'est émis.

Lorsque « **HDMI** », « **COAXIAL** » ou « **OPTICAL** » est sélectionné dans le réglage « **Sélecteur audio** », vous pouvez spécifier le type de signal dans « **Réglage fixe** ». Normalement, l'ampli-tuner AV détecte automatiquement le format du signal. Toutefois, si vous rencontrez les problèmes suivants lorsque vous lisez un contenu enregistré au format PCM ou DTS, vous pouvez régler manuellement le format de signal sur PCM ou sur DTS.

- Si le début des pistes d'une source PCM est coupé, essayez de régler le format sur PCM.
- Si du bruit se fait entendre pendant l'avance ou le retour rapide sur un CD DTS, essayez de régler le format sur DTS.

Remarque

- Le réglage est réinitialisé à la valeur « **Coupé** » lorsque vous modifiez le réglage dans « **Sélecteur audio** ».

Mode d'écoute pré-réglé



Menu principal Mode d'écoute pré-réglé

Vous pouvez affecter un mode d'écoute par défaut à chaque source d'entrée. Ce mode d'écoute pré-réglé sera sélectionné automatiquement lorsque vous sélectionnerez la source d'entrée. Par exemple, vous pouvez définir le mode d'écoute par défaut à utiliser avec les signaux d'entrée Dolby Digital. Vous pouvez sélectionner d'autres modes d'écoute pendant la lecture, mais le mode défini ici sera rétabli dès que l'ampli-tuner AV sera mis en mode veille.

1 Utilisez ▲/▼ pour sélectionner la source d'entrée que vous souhaitez régler, puis appuyez sur ENTER.

Le menu suivant apparaît.

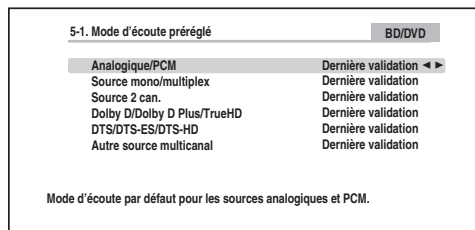

2 Utilisez ▲/▼ pour sélectionner le format de signal que vous voulez définir, puis ◀/▶ pour sélectionner un mode d'écoute.

Seuls les modes d'écoute pouvant être utilisés chaque formats de signaux d'entrée peuvent être sélectionnés (→ [pages 44 à 51](#)).

L'option « **Dernière validation** » signifie que le mode d'écoute sélectionné sera le mode d'écoute sélectionné en dernier.

L'option « **Décodage direct** » signifie que le mode d'écoute en décodage direct (Dolby Digital, DTS, etc.) est sélectionné.

Remarque

- Pour le sélecteur d'entrée « **TUNER** », seul « **Analogique** » est disponible.
- Pour « **NET** » ou le sélecteur d'entrée « **USB** », seul « **Numérique** » est disponible.

■ Analog/PCM/Numérique

Grâce à ce réglage, vous pouvez spécifier le mode d'écoute utilisé lorsqu'un signal audio analogique (CD, TV, LD, VHS, MD, platine disque, radio, cassette, câble, satellite, etc.) ou numérique PCM (CD, DVD, etc.) est lu.

Remarque

- Pour le sélecteur d'entrée « **GAME2** », seul « **PCM** » est disponible.

■ Source mono/multiplex

Grâce à ce réglage, vous pouvez spécifier le mode d'écoute utilisé lorsqu'un signal audio numérique au format mono est lu (DVD, etc.).

■ Source 2 can.

Grâce à ce réglage, vous pouvez spécifier le mode d'écoute à utiliser lorsque que des sources numériques stéréo à 2 canaux (2/0), telles que Dolby Digital ou DTS, sont restituées.



■ Dolby D/Dolby D Plus/TrueHD

Grâce à ce réglage, vous pouvez spécifier le mode d'écoute utilisé lorsque des signaux audio numériques Dolby Digital ou Dolby Digital Plus sont lus (DVD, etc.). Permet de spécifier le mode d'écoute par défaut pour les sources Dolby TrueHD, telles que les disques Blu-ray ou HD DVD (entrée via HDMI).

■ DTS/DTS-ES/DTS-HD

Grâce à ce réglage, vous pouvez spécifier le mode d'écoute à utiliser lorsque des signaux audio numériques au format DTS ou DTS-HD High Resolution sont lus (DVD, LD, CD, etc.). Permet de spécifier le mode d'écoute par défaut pour les sources DTS-HD Master Audio, telles que les disques Blu-ray ou HD DVD (entrée via HDMI).

■ Autre source multicanal

Ce réglage spécifie le mode d'écoute par défaut pour les sources PCM multicanaux à partir de « **HDMI IN** », tel que DVD-Audio, ainsi que les sources multicanaux DSD telles CD super audio.

Divers



Menu principal Divers

Réglage de volume

■ Affichage du volume

▶ Absolu :

La plage d'affichage est **MIN, 0,5 à 99,5, MAX.**

▶ Relatif(THX) :

La plage affichée est **-∞dB, -81.5dB à +18.0dB.**

Ce paramètre permet de choisir le mode d'affichage du niveau sonore.

La valeur absolue 82 équivaut à la valeur relative 0 dB.

Remarque

- Si la valeur absolue est réglée sur 82, « **82.0Ref** » s'affiche à l'écran et le voyant **THX** clignote.

■ Niveau de coupure

▶ **-∞dB** (entièrement muet), **-50dB à -10dB** par pas de 10 dB.

Ce réglage permet de définir l'ampleur de la mise en sourdine de la sortie lorsque la fonction de mise en sourdine est utilisée (→ [page 54](#)).

■ Volume maximum

▶ **Coupé, 50 à 99** (affichage absolu)

▶ **Coupé, -32dB à +17dB** (affichage relatif)

Grâce à ce réglage, vous pouvez limiter le volume maximal.

Pour désactiver ce réglage, sélectionnez « **Coupé** ».

■ Volume initial

▶ **Dernier, MIN, 1 à 99** ou **MAX** (affichage absolu)

▶ **Dernier, -∞dB, -81dB à +18dB** (affichage relatif)

Avec ce réglage, vous pouvez spécifier le réglage de volume à utiliser à chaque fois que l'ampli-tuner AV est allumé.

Pour utiliser le même volume sonore que celui qui était réglé sur l'ampli-tuner AV la dernière fois qu'il a été éteint, sélectionnez « **Dernier** ».

Le paramètre « **Volume initial** » ne peut être réglé sur une valeur supérieure au réglage « **Volume maximum** ».

■ Niveau du casque

▶ **-12dB à 0dB à +12dB**

Grâce à ce réglage, vous pouvez spécifier le volume du casque par rapport au volume principal. Cela est utile s'il existe une différence de volume entre vos enceintes et votre casque.

Configuration OSD

■ Affichage à l'écran

▶ **Activé**

▶ **Coupé**

Ce réglage détermine si les détails des opérations s'affichent à l'écran lorsqu'une fonction de l'ampli-tuner AV est réglée.

Même si « **Activé** » est sélectionné, le détail des opérations peut ne pas s'afficher si la source d'entrée est raccordée à une entrée **HDMI IN**.

■ Langue(Language)

(Modèles nord-américains)

▶ **English, Deutsch, Français, Español, Italiano, Nederlands, Svenska**

(Modèles européens)

▶ **English, Deutsch, Français, Español, Italiano, Nederlands, Svenska, 中文**

Ce réglage détermine la langue utilisée pour les menus de configuration OSD.

■ Économiseur d'écran

▶ **3min, 5min, 10min**

▶ **Coupé**

Grâce à ce paramètre, vous pouvez régler la durée avant que l'économiseur d'écran s'active. Une fois activé, l'économiseur d'écran s'éteindra et l'écran retournera à son état précédent, si l'ampli-tuner AV est opéré d'une quelconque manière.

Configuration du matériel



Menu principal

Configuration du matériel

Tuner

■ Unité de réglage AM/FM (modèles pour l'Amérique du Nord)

▶ **10kHz/200kHz** :

▶ **9kHz/50kHz** :

Sélectionnez le pas en fréquence en fonction de votre région.

■ Unité de réglage AM (Modèles européens)

▶ **10kHz** :

▶ **9kHz** :

Sélectionnez le pas en fréquence en fonction de votre région.

Pour que la syntonisation AM/FM fonctionne correctement, vous devez spécifier le pas en fréquence AM/FM utilisé dans votre région.

Remarque

- Si vous modifiez ce réglage, toutes les stations de radio pré-réglées seront supprimées.

HDMI

■ HDMI Contrôle(RIHD)

▶ **Coupé**

▶ **Activé**

Activez ce réglage pour permettre aux appareils compatibles **RIHD** connectés par HDMI d'être commandés avec l'ampli-tuner AV (→ [page 114](#)).

Remarque

- Lorsque le paramètre est réglé sur « **Activé** » et que le menu est fermé, le nom des appareils compatibles **RIHD** connectés et « **RIHD On** » s'affiche sur l'ampli-tuner AV. « **Search...** » → « **(nom)** » → « **RIHD On** »
Quand l'ampli-tuner AV ne peut pas recevoir le nom de l'appareil, il est affiché comme « **Player*** » ou « **Recorder*** », etc. (« * » s'affiche et indique le nombre d'appareils, lorsque plusieurs sont reçus).
- Lorsqu'un appareil compatible **RIHD** est branché à l'ampli-tuner AV via un câble HDMI, le nom de l'appareil branché est affiché sur l'afficheur de l'ampli-tuner AV. Par exemple, si vous commandez un lecteur Blu-ray/DVD (sous tension) à l'aide de la télécommande de l'ampli-tuner AV pendant que vous regardez la télévision, le nom du lecteur Blu-ray/DVD s'affiche sur l'ampli-tuner AV.
- Réglez-le sur « **Coupé** » si un appareil branché n'est pas compatible ou si vous n'êtes pas sûr qu'il est compatible.
- Si le fonctionnement n'est pas normal lorsque ce paramètre est réglé sur « **Activé** », réglez ce paramètre sur « **Coupé** ».
- Consultez le manuel d'instructions de l'appareil branché pour plus d'informations.
- Lorsque le paramètre « **HDMI Contrôle(RIHD)** » est réglé sur « **Activé** », la consommation en mode veille augmente légèrement. (Selon l'état du téléviseur, l'ampli-tuner AV entre en mode veille, comme d'habitude.)
- L'appareil HDMI (connecté à **HDMI IN 1/2/3/AUX INPUT**) sélectionné pour la Zone 2 ne peut pas être utilisé avec la télécommande via l'ampli-tuner AV en utilisant la fonction RIHD et ne peut pas non plus être utilisé sur le téléviseur connecté à **HDMI OUT MAIN** en utilisant la fonction CEC.
- L'appareil HDMI (connecté à **HDMI IN 1/2/3/AUX INPUT**) sélectionné pour la Zone 2 peut être utilisé sur le téléviseur dans la Zone 2 en utilisant la fonction CEC.
- Quand l'équipement source est relié à la connexion **RI**, il peut mal fonctionner si « **HDMI Contrôle(RIHD)** » est réglé sur « **Activé** ».

■ Transmission HDMI

▶ Coupé

▶ BD/DVD, CBL/SAT, STB/DVR, GAME1, GAME2, PC, AUX, TV/CD, PHONO :

Sélectionne la source d'entrée pour laquelle la fonction HDMI Through est activée.

▶ Dernier :

La fonction HDMI Through est activée sur la source d'entrée sélectionnée au moment du réglage de l'ampli-tuner AV en mode veille.

Lorsque la fonction HDMI Through est activée, que l'ampli-tuner AV soit allumé ou en mode veille, les signaux audio et vidéo reçus par une entrée HDMI sont restitués sur le téléviseur ou d'autres appareils via la sortie HDMI. L'indicateur **HDMI** sera faiblement-allumé dans le mode Veille. Veuillez noter que l'indicateur ne peut pas s'allumer sous certaines conditions (→ [page 61](#)).

Ce paramètre est fixé sur « **Auto** » automatiquement lorsque le paramètre « **HDMI Contrôle(RIHD)** » ci-dessus est réglé sur « **Activé** », résultant en une sélection automatique de la source d'entrée.

Remarque

- Seule la source d'entrée affectée à **HDMI IN** via « **Entrée HDMI** » est activée (→ [page 63](#)).
- La consommation électrique en mode veille augmente lorsque la fonction HDMI Through est activée ; cependant, il est possible de réduire la consommation électrique dans les cas suivants :
 - Le téléviseur est en mode veille.
 - Vous regardez un programme télévisé.
- Consultez le manuel d'instructions de l'appareil branché pour plus d'informations.
- Selon l'appareil raccordé, il est possible que la source d'entrée appropriée ne soit pas sélectionnée avec le réglage configuré sur « **Auto** ».
- Ce paramètre est automatiquement réglé sur « **Coupé** » lorsque le paramètre « **HDMI Contrôle(RIHD)** » ci-dessus est réglé sur « **Coupé** ».

■ Sortie TV audio

▶ Coupé

▶ Activé

Ce réglage détermine si les signaux audio reçus sont reproduits sur la sortie HDMI. Vous pouvez activer ce réglage si votre téléviseur est raccordé à la sortie HDMI et que vous souhaitez écouter un contenu audio à partir d'un appareil raccordé via les enceintes de votre téléviseur. Normalement, ce paramètre doit être réglé sur « **Coupé** ».

Remarque

- Si « **Activé** » est sélectionné et si l'audio peut être restitué par le téléviseur, les enceintes de l'ampli-tuner AV n'émettront aucun son. Dans ce cas, « **TV Speaker** » s'affiche à l'écran de l'ampli-tuner AV en appuyant sur **DISPLAY**.
- Quand « **HDMI Contrôle(RIHD)** » est réglé sur « **Activé** », ce paramètre est fixé sur « **Auto** ».
- Lorsque Digital Processing Crossover Network est utilisé, ce paramètre n'est pas disponible.
- Avec certains téléviseurs et signaux d'entrée, aucun son n'est restitué même lorsque ce paramètre est réglé sur « **Activé** ».
- Si « **Sortie TV audio** » ou « **HDMI Contrôle(RIHD)** » est réglé sur « **Activé** » et que vous écoutez via les enceintes de votre téléviseur (→ [page 20](#)), le fait d'allumer la commande de volume de l'ampli-tuner AV permet de restituer le son à partir des enceintes gauche et droite de l'ampli-tuner AV. Pour couper les enceintes de l'ampli-tuner AV, modifiez les réglages de votre téléviseur ou coupez le son de l'ampli-tuner AV.
- Il n'est pas possible de modifier le mode d'écoute lorsque ce réglage est configuré sur « **Activé** » et que la source d'entrée n'est pas HDMI.

■ Canal de retour audio (ARC)

▶ Coupé

▶ Auto :

Le signal audio du tuner de votre téléviseur peut être envoyé à la sortie **HDMI OUT MAIN** de l'ampli-tuner AV.

La fonction de canal audio de retour (ARC) permet aux téléviseurs compatibles ARC d'envoyer le flux audio sur **HDMI OUT MAIN** de l'ampli-tuner AV. Pour utiliser cette fonction, vous devez utiliser le sélecteur d'entrée **TV/CD** et votre téléviseur doit prendre en charge la fonction ARC. Réglage par défaut : « - - - - »

Remarque

- Ce paramètre est fixé sur « - - - - » lorsque le paramètre « **HDMI Contrôle(RIHD)** » est réglé sur « **Coupé** ».
- Ce paramètre est automatiquement réglé sur « **Auto** » lorsque le paramètre « **HDMI Contrôle(RIHD)** » est réglé sur « **Activé** » pour la première fois.
- Si vous réglez « **Canal de retour audio** » sur « **Auto** », le paramètre « **Sélecteur audio** » du sélecteur d'entrée **TV/CD** est automatiquement réglé sur « **ARC** » (→ [page 79](#)).

Après avoir modifié les réglages de « **HDMI Contrôle(RIHD)** », « **Transmission HDMI** », ou « **Canal de retour audio** », coupez l'alimentation de tous les appareils branchés et remettez-les en marche. Consultez le manuel d'utilisation de tous les autres appareils branchés.

■ Synchro lèvres

▶ Coupé

▶ Activé

Cette fonction permet à l'ampli-tuner AV de corriger automatiquement tout décalage entre les signaux audio et les signaux vidéo en fonction des données transmises par le moniteur connecté.

Remarque

- Cette fonction n'est disponible que si votre téléviseur compatible HDMI prend en charge la fonction HDMI Lip Sync.



■ InstaPrevue

Ces paramètres s'appliquent à « **InstaPrevue** » du menu HOME (→ [page 52](#)) et spécifient l'affichage de prévisualisation du flux vidéo HDMI.

Sous-Fenêtre

▶ **Multi** :

Affiche toutes les vignettes de prévisualisation en même temps.

▶ **Unique** :

Affiche les vignettes de prévisualisation une par une.

Avec ce réglage, vous pouvez régler le nombre de vignettes de prévisualisation à afficher.

Position

(avec « **Sous-Fenêtre** » réglé sur « **Multi** »)

▶ **haut, Bas, Left, Right**

(avec « **Sous-Fenêtre** » réglé sur « **Unique** »)

▶ **Supérieur gauche, Supérieur droit, Inférieur gauche, Inférieur droit**

Avec ce réglage, vous pouvez régler le nombre de vignettes de prévisualisation sur l'écran du téléviseur.

Remarque

- Suivant les signaux vidéo, il est possible que l'image ne soit pas restituée correctement sur les vignettes de prévisualisation d'InstaPrevue.

Mise en veille automatique

■ Mise en veille automatique

▶ **Coupé**

▶ **Activé**

Lorsque « **Mise en veille automatique** » est réglé sur « **Activé** », l'ampli-tuner AV se met automatiquement en mode veille si aucune opération n'est effectuée pendant 30 minutes sans signal d'entrée audio ni vidéo.

« **Auto Standby** » s'affiche à l'écran de l'ampli-tuner AV et sur l'OSD 30 secondes avant que la fonction de veille automatique ne se déclenche.

Réglage par défaut : **Activé (modèles européens), Coupé (modèles pour l'Amérique du Nord)**

Remarque

- Lorsqu'elle est réglée sur « **Activé** », la fonction de mise en veille automatique peut s'activer pendant la lecture de certaines sources.
- La fonction de veille automatique ne fonctionne pas lorsque la zone 2/3 est activée.

Réseau

Après avoir modifié les paramètres réseau, vous devez confirmer les modifications en exécutant « **Sauvegarder** ».

Cette section explique comment configurer manuellement les réglages réseau de l'ampli-tuner AV.

Si le serveur DHCP de votre routeur est activé, vous ne devez modifier aucun de ces réglages, car l'ampli-tuner AV est réglé par défaut pour utiliser DHCP pour se configurer automatiquement (DHCP est réglé sur « **Activé** »). Cependant, si le serveur DHCP de votre serveur est désactivé (si vous utilisez des adresses IP statiques par exemple), vous devrez configurer vous-même ces réglages. Dans ce cas, il est nécessaire de connaître le fonctionnement du réseau Ethernet.

Qu'est-ce que le protocole DHCP ?

DHCP (Dynamic Host Configuration Protocol) est un protocole utilisé par les routeurs, les ordinateurs, l'ampli-tuner AV et d'autres appareils pour se configurer eux-même automatiquement dans un réseau.

Qu'est-ce que le DNS ?

Le système de noms de domaine DNS (Domain Name System) traduit les noms de domaine en adresses IP. Lorsque vous saisissez un nom de domaine, par exemple [www.onkyousa.com](#) dans votre navigateur web, avant d'accéder à ce site, votre navigateur utilise le DNS pour traduire ce nom en adresse IP, dans ce cas 63.148.251.142.

■ Adresse MAC

Ceci est l'adresse MAC (Media Access Control) de l'ampli-tuner AV. Cette adresse ne peut pas être modifiée.

■ DHCP

▶ **Activé**

▶ **Désactivé**

Ce paramètre définit si l'ampli-tuner AV utilise le protocole DHCP pour configurer automatiquement les réglages de son adresse IP, de son masque de sous-réseau, de sa passerelle et de son serveur DNS.

Remarque

- Si vous sélectionnez « **Désactivé** », vous devez configurer manuellement les paramètres « **Adresse IP** », « **Masque de sous-réseau** », « **Passerelle** » et « **Serveur DNS** ».

■ Adresse IP

▶ **Classe A** :

« **10.0.0.0** » à « **10.255.255.255** »

▶ **Classe B** :

« **172.16.0.0** » à « **172.31.255.255** »

▶ **Classe C** :

« **192.168.0.0** » à « **192.168.255.255** »

Saisissez une adresse IP statique fournie par votre fournisseur d'accès Internet.

La plupart des routeurs utilisent des adresses IP de classe C.

■ Masque de sous-réseau

Saisissez l'adresse de masque de sous-réseau fournie par votre fournisseur d'accès Internet (en général **255.255.255.0**).

■ Passerelle

Saisissez l'adresse de passerelle fournie par votre fournisseur d'accès Internet.

■ Serveur DNS

Saisissez l'adresse du serveur DNS fournie par votre fournisseur d'accès Internet.

■ URL du proxy

Pour utiliser un serveur proxy, saisissez son URL ici.

■ Port proxy

Si vous utilisez un serveur proxy, saisissez un numéro de port proxy ici.

■ Veille Réseau

- ▶ **Activé**
- ▶ **Coupé**

Ce paramètre active ou désactive le contrôle du réseau. Lorsqu'il est activé, l'indicateur **NET** sera faiblement-allumé pendant que l'ampli-tuner AV est en mode veille. Veuillez noter que l'indicateur ne peut pas s'allumer sous certaines conditions (→ [page 61](#)).

Remarque

- Lorsque ce paramètre est réglé sur « **Activé** », la consommation en mode veille augmente légèrement.

■ Avis de mise à jour

- ▶ **Activé**
- ▶ **Désactivé**

Lorsque ce paramètre est activé, vous serez avisé si une mise à jour du micrologiciel via le réseau est disponible.

Remarque

- Choisir « **Ne plus me le rappeler** » sur la fenêtre de notification changera ce paramètre sur « **Désactivé** » (→ [page 25](#)).
- Pour toute information complémentaire sur le réglage de l'alimentation, voir « La fenêtre « Mise à jour du firmware disponible » s'affiche. » (→ [page 25](#)).

Configuration initiale

Si vous avez ignoré l'assistant d'installation initiale, par exemple lors de la première utilisation, vous pouvez y accéder ici.

Consultez « **Configuration initiale** » (→ [page 26](#)).

Config. de la télécommande



Menu principal Config. de la télécommande

Remote ID

■ ID de la télécommande

- ▶ **1, 2 ou 3**

Lorsque plusieurs appareils Onkyo sont utilisés dans la même pièce, leurs code d'identification à distance peuvent se chevaucher. Pour différencier l'ampli-tuner AV des autres appareils, vous pouvez modifier son code d'identification à distance de « **1** » à « **2** » ou « **3** ».

Remarque

- Si vous modifiez le code d'identification à distance de l'ampli-tuner AV, n'oubliez pas d'enregistrer le même code dans la télécommande (cf. ci-dessous). Sinon, vous ne pourrez pas le commander avec la télécommande.

Modification du code d'identification de la télécommande

- 1** Tout en maintenant enfoncé le bouton **RECEIVER**, pressez et maintenez enfoncé **Q SETUP** jusqu'à ce que **RECEIVER** s'allume (pendant 3 secondes environ).
- 2** Utilisez les boutons numérotés pour saisir le code d'identification **1, 2 ou 3**. **RECEIVER** clignote deux fois.

Télécommande Mode Configuration

Consultez « Recherche des codes de télécommande » (→ [page 93](#)).

Verrouillage



Menu principal Verrouillage

Grâce à ce réglage, vous pouvez protéger vos réglages en verrouillant les menus de configuration.

■ Configuration

- ▶ **Verrouillé**
- ▶ **Déverrouillé**

Lorsque « **Verrouillé** » est sélectionné, les menus de configuration sont verrouillés et vous ne pouvez modifier aucun réglage.

Multi Zone

Outre la pièce d'écoute principale, vous pouvez également bénéficier de la lecture dans une autre pièce, en d'autres termes en Multi Zone. Vous pouvez en outre sélectionner une source différente pour chaque pièce.

Réalisation des branchements Multi Zone

Vous pouvez raccorder les enceintes de la zone des deux façons suivantes :

1. Branchez-les directement sur l'ampli-tuner AV.
2. Branchez-les à un amplificateur supplémentaire.

Branchement direct des enceintes de la zone à l'ampli-tuner AV

Cette configuration vous permet de sélectionner différentes sources pour la pièce Principale et la Zone 2/3. Cette fonction s'appelle Zone Amplifiée, car les enceintes de la Zone 2/3 sont amplifiées par l'ampli-tuner AV.

Pour utiliser cette configuration, vous devez activer le paramètre Zone 2/3 amplifiée (→ [page 65](#)).

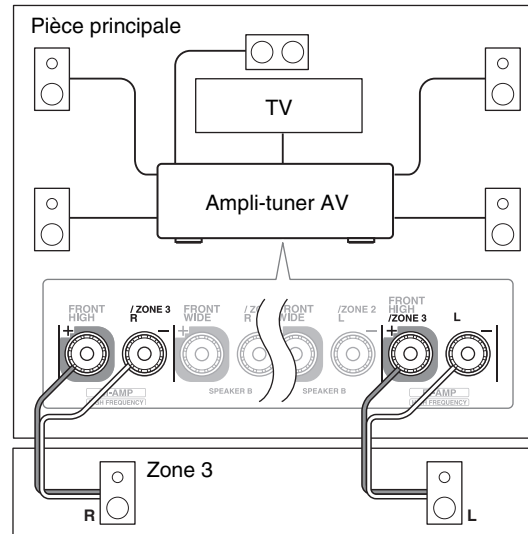
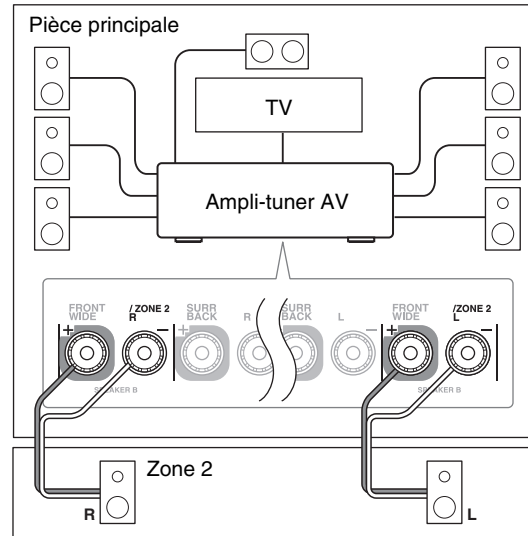

Remarque

- Dans cette configuration, le volume de la Zone 2/3 est commandé par l'ampli-tuner AV.
- Lorsque la fonction Zone 2 amplifiée est utilisée, la lecture dans la pièce principale est réduite à un son 7.2 canaux.
- Lorsque la fonction Zone 3 amplifiée est utilisée, la lecture dans la pièce principale est réduite à un son 5.2 canaux.

Branchement des enceintes de la zone sur un amplificateur supplémentaire

Cette configuration permet une lecture avec un son 9.2 canaux dans la pièce principale, et avec un son stérééo 2 canaux dans la Zone 2/3.

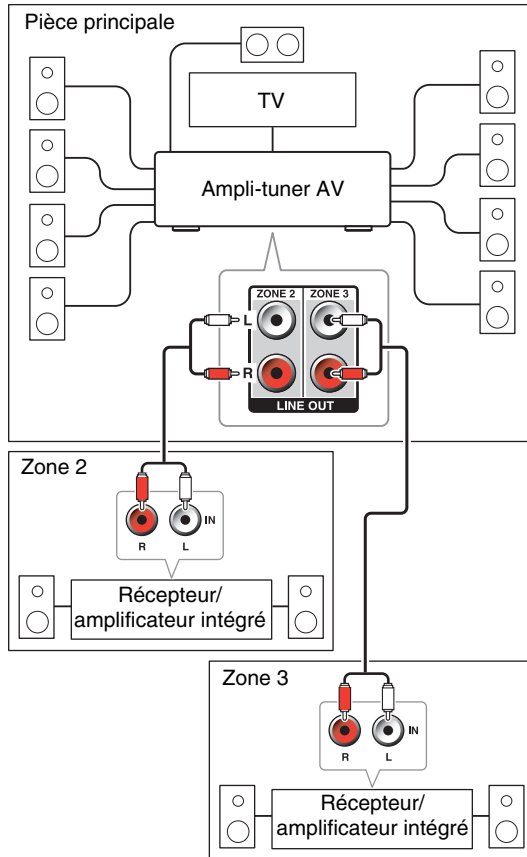

Remarque

- Le volume de la zone 2/3 doit être réglé sur l'amplificateur de la zone 2/3.

Sortie enclenchement 12V

Lorsque la Zone 2/3 est activée, la sortie de la prise **12V TRIGGER OUT** monte (+12 V et 150 mA maxi pour la Zone 2, +12 V et 25 mA maxi pour la Zone 3). Si cette prise est branchée à l'entrée 12 volts d'un appareil en Zone 2/3, l'appareil s'allumera et s'arrêtera quand l'ampli-tuner AV active ou désactive la Zone 2/3.

Sortie Vidéo zone 2

Les informations à l'écran apparaissent sur l'écran du téléviseur dans la zone 2 en connectant le téléviseur sur **HDMI OUT ZONE 2** de l'ampli-tuner AV au câble HDMI.

L'ampli-tuner AV vous permet de profiter de vidéos composites et d'audio/vidéo HDMI dans la Zone 2 en raccordant le téléviseur de la Zone 2 aux prises de sortie respectives.

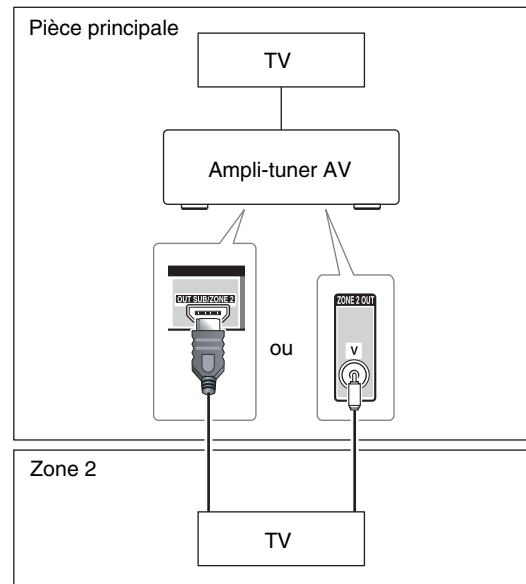

Remarque

- Si vous utilisez **HDMI OUT ZONE 2**, assurez-vous de régler « **Zone 2 HDMI** » sur « **Utilisé** » (→ [page 62](#)).
- Les signaux vidéo et audio d'une entrée HDMI seront restitués sur **HDMI OUT ZONE 2**.
- La prise **ZONE 2 OUT V** restitue la vidéo des appareils branchés à la vidéo composite seulement.
- Les informations de l'appareil connecté apparaissent sur un téléviseur dans la zone 2 en appuyant sur **DISPLAY**.

Commande des appareils Multi zone

■ Utilisation de l'ampli-tuner AV

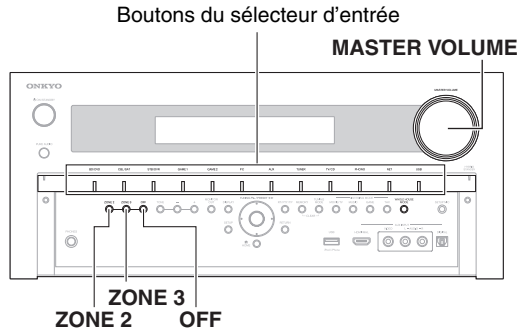

Conseil

- La fonction Whole House Mode permet de partager la source d'entrée de la pièce principale avec le Multi Zone (→ [page 54](#)).

1 Pour activer la Zone 2/3 et sélectionner une source d'entrée, pressez le bouton ZONE 2 ou ZONE 3 puis pressez un bouton de sélecteur d'entrée dans les huit secondes qui suivent.

La zone 2/3 s'active, le voyant Z2 ou Z3 s'allume sur l'écran de l'ampli-tuner AV.

Conseil

- La sortie de l'enclenchement correspondante monte (+12 V).

Pour sélectionner la bande AM ou FM, appuyez plusieurs fois sur le sélecteur d'entrée TUNER et sur ZONE 2 ou ZONE 3.

Pour sélectionner la même source que la pièce principale, appuyez à deux reprises sur ZONE 2 ou ZONE 3. « Zone 2 Selector: Source » ou « Zone 3 Selector: Source » s'affiche sur l'écran de l'ampli-tuner AV.

2 Pour désactiver la Zone 2/3, appuyez sur la touche ZONE 2 ou ZONE 3. L'indicateur Z2/Z3 clignote à l'écran de l'ampli-tuner AV. Appuyez sur OFF.

La zone est désactivée.

Conseil

- La sortie de l'enclenchement correspondante descend (0 volts).

■ Utilisation sur la télécommande

Pour contrôler la zone 2/3, vous devez d'abord appuyer sur ZONE de la télécommande.

Le bouton ZONE devient rouge quand la Zone 2 est activée et vert quand la Zone 3 est activée.

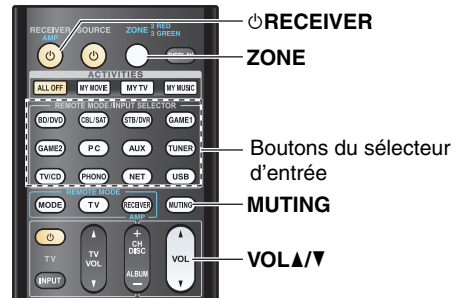

1 Appuyez sur ZONE, pointez ensuite la télécommande vers l'ampli-tuner AV et appuyez sur RECEIVER.

La zone 2/3 s'active, le voyant Z2 ou Z3 s'allume sur l'écran de l'ampli-tuner AV.

Conseil

- La sortie de l'enclenchement correspondante monte (+12 V).

2 Pour sélectionner une source d'entrée pour la zone 2/3, appuyez plusieurs fois sur ZONE ou INPUT SELECTOR.

Pour sélectionner la bande AM ou FM, appuyez à plusieurs reprises sur le sélecteur d'entrée TUNER et sur ZONE.

3 Pour désactiver la Zone 2/3, appuyez sur ZONE à plusieurs reprises, puis sur RECEIVER.

La zone est désactivée.

Conseil

- La sortie de l'enclenchement correspondante descend (0 volts).

Réglage du volume pour les Zones

■ Utilisation sur la télécommande

1 Appuyez à plusieurs reprises sur ZONE.

2 Utilisez le VOL ▲/▼.

■ Utilisation de l'ampli-tuner AV

1 Appuyez sur ZONE 2 ou sur ZONE 3 (l'indicateur Z2/Z3 clignote à l'écran de l'ampli-tuner AV).

2 Utilisez le MASTER VOLUME dans les 8 secondes.

Si vos enceintes de la Zone 2/3 sont raccordées à un récepteur ou à un amplificateur intégré situé dans la Zone 2/3, utilisez sa fonction de contrôle du volume pour régler le volume.

Activation du mode sourdine dans les Zones

■ Utilisation sur la télécommande

1 Appuyez sur **ZONE** à plusieurs reprises, puis sur **MUTING**.

Conseil

- Pour désactiver la mise en sourdine, appuyez sur « **ZONE** », puis à nouveau sur « **MUTING** ». Le mode sourdine peut également être désactivé en réglant le volume.

Remarque

- **ZONE 2 LINE OUT** et **FRONT WIDE/ZONE 2 L/R** restituent 2 canaux PCM et les sources d'entrées analogiques. Pour écouter la source PCM, vous devez établir une connexion HDMI (→ page 20). Si aucun son n'est restitué lorsqu'une source d'entrée est sélectionnée, assurez-vous qu'elle est raccordée à une entrée analogique et une entrée HDMI.
- Seul le son des sources d'entrée analogiques est restitué par les bornes d'enceintes **ZONE 3 LINE OUT** et **FRONT HIGH/ZONE 3 L/R**. Le son des sources d'entrée numériques n'est pas restitué. Si aucun son n'est restitué lorsqu'une source d'entrée est sélectionnée, assurez-vous qu'elle est raccordée à une entrée analogique.
- (Modèles nord-américains) Vous pouvez sélectionner différentes stations pour la pièce principale et la Zone 2 en connectant les antennes fournies respectivement (→ page 23).
- (Modèles nord-américains) Lorsque la pièce principale et la Zone 2 partagent la même source d'entrée, si le sélecteur d'entrée de la pièce principale est **TUNER**, vous ne pouvez pas choisir différentes stations de radio pour la pièce principale et la Zone 2 respectivement.
- (Modèles européens) Vous ne pouvez pas sélectionner des stations AM ou FM différentes dans la pièce principale et la Zone 2/3. La même station AM/FM sera diffusée dans chaque pièce. À savoir, si une station FM est sélectionnée dans la pièce principale, cette station sera également diffusée dans la Zone 2/3.
- Vous ne pouvez pas sélectionner différentes stations de radio pour la Zone 2 et la Zone 3 respectivement.
- Si la Zone 2 et la pièce principale partagent la même source d'entrée, seul un signal d'entrée analogique est restitué.
- Si un appareil HDMI sélectionné en Zone 2 restitue un autre son que le PCM, le son n'est pas restitué par **FRONT WIDE/ZONE 2** et **ZONE 2 LINE OUT**.

- Les sorties vidéo et audio d'un appareil HDMI peuvent s'interrompre lorsque la pièce principale et la Zone 2 sont réglées pour partager la même source.
- Si vous avez sélectionné **NET** ou **USB** comme sélecteur d'entrée, le dernier sélecteur choisi est configuré pour la pièce principale et la zone 2/3.
- Quand la Zone 2/3 est activée et que son sélecteur d'entrée est sélectionné, la consommation électrique en veille augmente légèrement.
- Lorsque la Zone 2/3 est activée, les fonctions **RI** ne sont pas disponibles.
- L'appareil connecté à une entrée HDMI différente de **HDMI IN 1/2/3/AUX INPUT** est sélectionné comme source d'entrée pour la Zone 2, il est possible que les opérations liées de **RIHD** ne fonctionnent pas correctement. Dans ce cas, réglez les opérations liées sur Off sur l'appareil source.
- Lors du réglage de l'ampli-tuner AV en mode veille lorsque la Zone 2/3 est active, le voyant **Z2** ou **Z3** s'allume de manière atténuée.
- L'activation des Zones dans la pièce principale lorsque le mode d'écoute est réglé sur Pure Audio commute automatiquement sur Direct.
- « **GAME2** » ne peut pas être choisi en tant que sources d'entrée pour la Zone 3.
- Lorsque « **GAME2** » est la source d'entrée de la pièce principale et que la zone 3 est configurée pour partager la même source, aucun son n'est reproduit depuis la zone 3.
- Même si vous appuyez à plusieurs reprises sur **ZONE** pour sélectionner les zones, la dernière sélection de la zone sera retenue une fois que vous passez à d'autres appareils en pressant sur d'autres **REMOTE MODE** après avoir appuyé sur **ZONE**.

Utilisation de la télécommande dans la Zone et kits de commande multi-pièces

Pour commander l'ampli-tuner AV à l'aide de la télécommande lorsque vous êtes dans la Zone, vous avez besoin d'un kit de télécommande multi-pièces du commerce pour chaque Zone.

- Les kits multi-pièces sont produits par Niles et Xantech. Ces kits peuvent également être utilisés quand il n'y a pas de visibilité directe vers le capteur distant de l'ampli-tuner AV, lorsqu'il est placé dans une armoire par exemple.

Utilisation d'un kit multi-pièces avec la Zone

Dans cette configuration, le récepteur IR dans la Zone détecte les signaux infrarouges de la télécommande et les achemine à l'ampli-tuner AV dans la pièce principale par l'intermédiaire du bloc de raccordement.

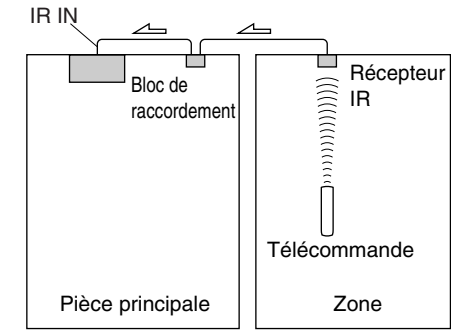

↔ Circulation des signaux

Le câble à minifiche provenant du bloc de raccordement doit être branché à la prise **IR IN** de l'ampli-tuner AV, comme indiqué ci-dessous.

Depuis le bloc de raccordement

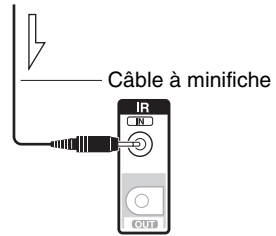

Ampli-tuner AV

Circulation des signaux

Utilisation d'un kit multi-pièces avec une armoire

Dans cette configuration, le récepteur IR détecte les signaux infrarouges de la télécommande et les achemine à l'ampli-tuner AV placé dans l'armoire par l'intermédiaire du bloc de raccordement.

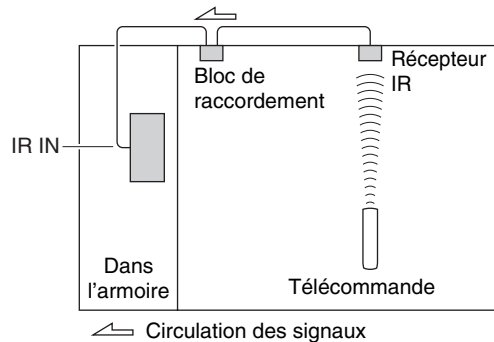

Circulation des signaux

Utilisation d'un kit multi-pièces avec d'autres appareils

Dans cette configuration, un émetteur IR est branché à la prise **IR OUT** de l'ampli-tuner AV et placé devant le capteur de télécommande de l'autre appareil. Les signaux infrarouges reçus au niveau de la prise **IR IN** de l'ampli-tuner AV sont acheminés à l'autre appareil par l'intermédiaire de l'émetteur IR. Les signaux captés par le capteur de télécommande de l'ampli-tuner AV ne sont pas émis.

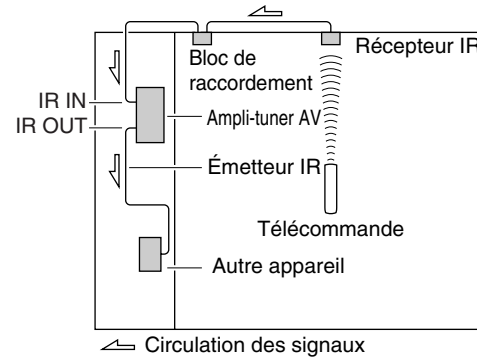

L'émetteur IR doit être branché à la prise **IR OUT** de l'ampli-tuner AV, comme indiqué ci-dessous.

Depuis le bloc de raccordement

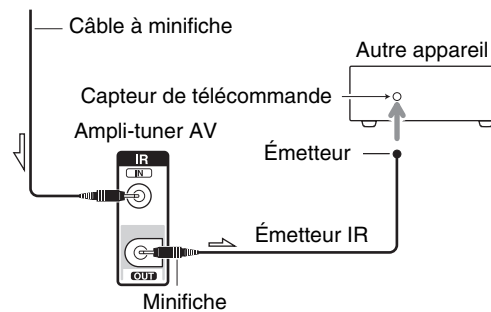

Circulation des signaux

Lecture sur iPod/iPhone via une station d'accueil Onkyo

Utilisation de la station d'accueil Onkyo

La station d'accueil est vendue séparément. Les modèles vendus sont différents en fonction de la région.

Pour les informations les plus récentes sur les appareils de la station d'accueil Onkyo, visitez le site Web Onkyo à l'adresse : <http://www.onkyo.com>

Avant d'utiliser des appareils de la station d'accueil série Onkyo, effectuez la mise à jour du logiciel de votre iPod/iPhone, disponible sur le site Web d'Apple.

Pour les modèles d'iPod/iPhone pris en charge, consultez le manuel d'instructions de la station d'accueil Onkyo.

Station d'accueil RI

Grâce à la station d'accueil RI, vous pouvez facilement lire de la musique enregistrée sur votre iPod/iPhone, ainsi que regarder des diaporamas et des vidéos de l'iPod/iPhone sur votre téléviseur. En outre, l'affichage à l'écran (OSD) vous permet d'afficher, de parcourir et de sélectionner le contenu de votre iPod/iPhone sur votre téléviseur, et grâce à la télécommande fournie, vous êtes en mesure de commander votre iPod/iPhone dans le confort de votre canapé. Vous pouvez même utiliser la télécommande de l'ampli-tuner AV pour actionner votre iPod/iPhone.

Remarque

- Saisissez le code de télécommande approprié avant d'utiliser la télécommande de l'ampli-tuner AV pour la première fois (→ [page 95](#)).
- Raccordez la station d'accueil RI à l'ampli-tuner AV au moyen d'un câble **RI** (→ [page 24](#)).
- Réglez le commutateur RI MODE de la station d'accueil RI sur « HDD » ou sur « HDD/DOCK ».
- Réglez le paramètre Affichage d'entrée de l'ampli-tuner AV sur « DOCK » (→ [page 53](#)).

■ Fonction du système

Selon le modèle et la version de votre iPod/iPhone, certaines des opérations connexes pourraient ne pas fonctionner.

Mise en marche automatique

Si vous appuyez sur la touche ► (lecture) de la télécommande alors que l'ampli-tuner AV est en veille, l'ampli-tuner AV s'allume automatiquement et sélectionne votre iPod/iPhone comme source d'entrée, et ce dernier commence la lecture.

Changement direct

Si vous lancez la lecture de l'iPod/iPhone alors que vous écoutez une autre source d'entrée, l'ampli-tuner AV sélectionne automatiquement l'entrée à laquelle la station d'accueil RI est raccordée.

Système désactivé

Lorsque vous éteignez l'ampli-tuner AV, la station d'accueil RI s'éteint automatiquement.

Autres opérations à distance

Vous pouvez utiliser la télécommande fournie avec l'ampli-tuner AV pour commander les autres fonctions de l'iPod/iPhone. La fonctionnalité disponible dépend de l'ampli-tuner AV.

Remarque

- Si vous utilisez votre iPod/iPhone avec d'autres accessoires, il est possible que la détection de lecture de l'iPod/iPhone ne fonctionne pas.

Alarme de l'iPod

Si vous utilisez la fonction d'alarme de votre iPod pour démarrer la lecture, l'ampli-tuner AV s'allume à l'heure spécifiée et sélectionne automatiquement votre iPod comme source d'entrée.

Remarque

- Cette opération connexe ne fonctionne pas lorsqu'une vidéo est lue ou si le son réglé pour l'alarme est un son intégré (Bip).
- Cette opération connexe ne fonctionnera pas avec les modèles sur lesquels les fichiers musicaux ne peuvent pas être utilisés pour régler le son de l'alarme.

■ Remarques concernant le fonctionnement

- Utilisez la commande de volume de l'ampli-tuner AV pour ajuster le volume de la lecture.
- Lorsque votre iPod/iPhone se trouve dans la station d'accueil RI, sa commande de volume n'a aucun effet.
- Si vous ajustez la commande du volume de votre iPod/iPhone alors qu'il se trouve dans la station d'accueil RI, veillez à ce qu'il ne soit pas réglé trop fort avant de rebrancher votre casque.

Commande de votre iPod/iPhone

En appuyant sur le bouton **REMOTE MODE** qui est pré-programmé avec le code de télécommande de votre station d'accueil, vous pouvez contrôler l'iPod/iPhone placé sur votre station d'accueil à l'aide des boutons décrits plus loin dans cette section.

Pour toute information complémentaire sur la saisie des codes de télécommande, consultez « Saisie des codes de télécommande préprogrammés » (→ [page 94](#)).

Consultez le manuel d'utilisation de la station d'accueil pour plus d'informations.

Station d'accueil RI

- Réglez le commutateur RI MODE de la station d'accueil RI sur « HDD » ou sur « HDD/DOCK ».
- **SOURCE** peut ne pas fonctionner avec un code de télécommande (sans **RI**). Dans ce cas, effectuez une connexion **RI** et saisissez le code de télécommande **81993** (avec **RI**).

Avec la commande RI

Effectuez une connexion **RI** et saisissez le code de télécommande **81993** (avec **RI**).

- Réglez le paramètre Affichage d'entrée de l'ampli-tuner AV sur « **DOCK** » (→ [page 53](#)).

Sans la commande RI

Vous devez tout d'abord saisir le code de télécommande **82990** (→ [page 95](#)).



RI Fonctionnement de la station d'accueil

Boutons disponibles

①	TOP MENU *1	⑤	DISPLAY *2
②	▲/▼/◀/▶, ENTER	⑥	SOURCE *3
③	PLAYLIST ◀/▶	⑦	MUTING
④	▶, II, ■, ◀◀, ▶▶, ◀◀, ▶▶	⑧	ALBUM +/-
	REPEAT	⑨	VOL ▲/▼
	RANDOM	⑩	MENU
		⑪	MODE *4

- Avec certains modèles d'iPod/iPhone, certaines générations de modèle et stations d'accueil, certains boutons peuvent ne pas fonctionner comme prévu.

- Pour plus de détails concernant le fonctionnement de l'iPod/iPhone, consultez le manuel d'instructions de la station d'accueil.

*1 **TOP MENU** fonctionne comme le bouton Mode lorsqu'il est utilisé avec la station d'accueil DS-A2 RI.

*2 **DISPLAY** permet d'activer le rétro-éclairage pendant quelques secondes.

*3 Ce bouton ne permet pas d'éteindre ou d'allumer la station d'accueil RI Onkyo DS-A2 ou DS-A2X. Il se peut également que votre iPod/iPhone ne réagisse pas la première fois que vous pressez ce bouton. Dans ce cas, pressez à nouveau le bouton. Cela est dû au fait que la télécommande transmet les commandes de mise sous tension et de mise en veille alternativement. Ainsi, si votre iPod/iPhone est déjà allumé, il le reste lorsque votre télécommande transmet la commande de mise sous tension. De même, si votre iPod/iPhone est déjà éteint, il le reste lorsque la télécommande transmet la commande d'extinction.

*4 **Mode Reprise**

Avec la fonction reprise, vous pouvez reprendre la lecture du morceau lu lorsque vous avez retiré votre iPod/iPhone de la station d'accueil Onkyo DS-A2 RI.

Commande d'autres appareils

Vous pouvez utiliser la télécommande du ampli-tuner AV pour contrôler vos autres appareils AV, y compris ceux de marque différente. Cette section explique comment saisir le code de télécommande d'un appareil que vous souhaitez contrôler : lecteur DVD, téléviseur, CD, etc.

Consultez « Apprentissage des commandes » pour apprendre les commandes directement depuis la télécommande d'un autre appareil (→ [page 98](#)).

Consultez la section « Utilisation des macros normales » pour la programmation **ACTIVITIES**, afin d'élaborer une séquence d'actions pour la télécommande (→ [page 99](#)).

Codes de télécommande préprogrammés

Les boutons **REMOTE MODE** suivants sont pré-programmés au moyen de codes de télécommande permettant de commander les appareils figurant dans la liste. Vous n'avez pas besoin de saisir de code de télécommande pour commander ces appareils.

Pour toute information complémentaire sur la commande de ces appareils, consultez les pages indiquées.

BD/DVD Lecteur Blu-ray Onkyo (→ [page 96](#))

TV/CD Lecteur CD Onkyo (→ [page 95](#))

STB/DVR Apple TV

Recherche des codes de télécommande

Vous pouvez rechercher le code de télécommande approprié dans le menu de configuration OSD.

Vous devez brancher votre téléviseur sur la sortie HDMI (HDMI OUT MAIN) pour effectuer les réglages à l'écran suivants.

- 1** Appuyez sur **RECEIVER**, puis sur **HOME**.
- 2** Utilisez **◀/▶** pour sélectionner « Setup », puis appuyez sur **ENTER**.
- 3** Utilisez **▲/▼** pour sélectionner « Config. de la télécommande », puis appuyez sur **ENTER**.
- 4** Utilisez **▲/▼** pour sélectionner « Télécommande Mode Configuration », puis appuyez sur **ENTER**.
- 5** Utilisez **▲/▼** pour sélectionner un mode distant, puis appuyez sur **ENTER**.
Le menu de sélection de catégorie apparaît.
- 6** Utilisez **▲/▼** pour sélectionner une catégorie, puis appuyez sur **ENTER**.
L'écran de saisie de la marque apparaît.
- 7** Utilisez **▲/▼/◀/▶** pour sélectionner un caractère, puis appuyez sur **ENTER**.
Répétez cette étape pour les trois premiers caractères du nom de la marque.
Lorsque vous avez saisi le troisième caractère, sélectionnez « Search », puis appuyez sur **ENTER**.
Une liste de noms de marque est récupérée.
Si vous ne trouvez pas la marque de votre choix :
Utilisez **▶** pour sélectionner « Not Listed », puis appuyez sur **ENTER**.
L'écran de saisie de la marque apparaît.

- 8** Utilisez **▲/▼** pour sélectionner une marque, puis appuyez sur **ENTER**.

Un code de télécommande avec ses instructions s'affiche. Suivez la procédure.

- 9** Si vous pouvez commander l'appareil, utilisez **▲/▼** pour sélectionner « OK », puis appuyez sur **ENTER**.

Le menu de configuration OSD revient à l'affichage frontal du « Télécommande Mode Configuration ».

Si vous ne pouvez pas commander l'appareil, utilisez ▲/▼ pour sélectionner « Essayer le code suivant », puis appuyez sur ENTER.

Le code suivant apparaît.



Saisie des codes de télécommande préprogrammés

Vous devrez saisir un code pour chacun des appareils que vous souhaitez commander.

1 Recherchez le code de télécommande approprié dans la liste des Codes de télécommande.

Les codes sont classés par catégorie (ex. : lecteur DVD, téléviseur, etc.).

2 Tout en maintenant enfoncé le bouton **REMOTE MODE** auquel vous souhaitez associer un code, pressez et maintenez enfoncé le bouton **DISPLAY** (pendant environ 3 secondes).

Le bouton **REMOTE MODE** s'allume.

Remarque

- Les codes de télécommande ne peuvent pas être entrés pour **RECEIVER** et le bouton multi zone.
- Seuls les codes de télécommande de téléviseurs peuvent être entrés pour **TV**.
- À l'exception de **RECEIVER**, **TV** et du bouton multi zone, vous pouvez affecter des codes de télécommande de n'importe quelle catégorie pour les boutons **REMOTE MODE**. Cependant, ces boutons font également office de bouton de sélecteur d'entrée (→ page 28) : par conséquent, choisissez un bouton **REMOTE MODE** correspondant à l'entrée à laquelle vous souhaitez raccorder votre appareil. Par exemple, si vous raccordez votre lecteur CD à l'entrée CD, choisissez **TV/CD** lorsque vous saisissez le code de télécommande.

3 Vous disposez de 30 secondes pour saisir le code de télécommande à cinq chiffres à l'aide des boutons numérotés.

Le bouton **REMOTE MODE** clignote deux fois.

Si le code de télécommande n'a pas été saisi correctement, le bouton **REMOTE MODE** ne clignote qu'une seule fois.

Remarque

- Bien que les codes de télécommande fournis soient corrects au moment de l'impression de la liste, ils sont susceptibles d'être modifiés.

Reconfiguration des boutons de couleur

Vous pouvez changer la configuration des boutons de couleur, avec lesquels les boutons **REMOTE MODE** sont pré-réglés.

1 Tout en maintenant enfoncé le bouton **REMOTE MODE** que vous souhaitez programmer, appuyez et maintenez enfoncé **A** (rouge) jusqu'à ce que le témoin **REMOTE MODE** s'allume (au bout de 3 secondes environ).

Vous pouvez changer seulement les boutons de couleur pour les appareils dont les codes appartiennent aux catégories de la liste des codes de la télécommande (lecteurs de BD/DVD, téléviseurs, décodeurs numériques, etc.).

2 Dans les 30 secondes, appuyez sur les boutons de couleur dans l'ordre dans lequel vous voulez les reconfigurer.

Les pressions des boutons sont affectées à chaque bouton de la gauche vers la droite. Le témoin **REMOTE MODE** clignote deux fois, ce qui indique que la séquence a été attribuée avec succès. Si la séquence n'est pas attribuée correctement, le témoin **REMOTE MODE** ne clignotera qu'une seule fois lentement.

Conseil

- Pour réinitialiser les boutons **REMOTE MODE** aux réglages par défaut, voir « Réinitialisation des boutons de **REMOTE MODE** » (→ page 95).

Remarque

- Si un bouton différent des boutons de couleur est pressé, l'opération est annulée.
- Cette opération ne peut pas être exécutée pendant que l'amplificateur AV est en mode récepteur ou quand la ZONE 2/3 est active.

Codes de télécommande pour les appareils Onkyo raccordés via RI

Les appareils Onkyo raccordés via **RI** se commandent en pointant la télécommande vers l'ampli-tuner AV, et non vers l'appareil. Cela vous permet de commander des appareils qui ne sont pas visibles (rangés dans un meuble, par exemple).

- 1** Assurez-vous que l'appareil Onkyo est raccordé à l'aide d'un câble **RI** et d'un câble audio analogique (RCA).
Consultez « Raccordement d'appareils Onkyo RI » pour toute information complémentaire (→ [page 24](#)).
- 2** Saisissez le code de télécommande approprié pour le bouton **REMOTE MODE** en vous reportant à la section précédente.
 - ▶ **42157** :
Platine à cassette Onkyo avec **RI**
 - ▶ **81993** :
Station d'accueil Onkyo avec **RI**
- 3** Appuyez sur le bouton **REMOTE MODE**, pointez la télécommande vers l'ampli-tuner AV et faites fonctionner l'appareil.

Commande d'appareil Onkyo sans RI

Si vous souhaitez contrôler un appareil Onkyo en pointant la télécommande directement vers ce dernier ou si vous souhaitez contrôler un appareil Onkyo qui n'est pas raccordé via **RI**, utilisez les codes de télécommande suivants :

- ▶ **30627** :
Lecteur DVD Onkyo sans **RI**
- ▶ **71817** :
Lecteur CD Onkyo sans **RI**
- ▶ **32900/33100/33500** :
Lecteur Blu-ray/DVD Onkyo
- ▶ **32901/33104/33504** :
Lecteur HD DVD Onkyo

- ▶ **70868** :
Enregistreur de MD Onkyo sans **RI**
- ▶ **71323** :
Graveur CD Onkyo sans **RI**
- ▶ **82990** :
Station d'accueil Onkyo sans **RI**

Réinitialisation des boutons de REMOTE MODE

Vous pouvez réinitialiser un bouton **REMOTE MODE** en lui réaffectant son code de télécommande par défaut.

- 1** Tout en maintenant enfoncé le bouton **REMOTE MODE** que vous souhaitez réinitialiser, maintenez enfoncé **HOME** jusqu'à ce que le témoin **REMOTE MODEs**'allume (au bout de 3 secondes environ).
- 2** Patientez 30 secondes, puis pressez à nouveau le bouton **REMOTE MODE**.
Le bouton **REMOTE MODE** clignote deux fois, ce qui indique que le bouton a été réinitialisé.
Chaque bouton **REMOTE MODE** est préprogrammé avec un code de télécommande. Lorsqu'un bouton est réinitialisé, son code préprogrammé est rétabli.

Remarque

- La commande d'apprentissage est également réinitialisée.

Réinitialisation de la télécommande

Vous pouvez réinitialiser la télécommande et rétablir ses réglages par défaut.

- 1** Tout en maintenant enfoncé le bouton **RECEIVER**, pressez et maintenez enfoncé **HOME** jusqu'à ce que **RECEIVER** brille (pendant 3 secondes environ).
- 2** Patientez 30 secondes, puis appuyez de nouveau sur **RECEIVER**.
RECEIVER clignote deux fois, ce qui indique que la télécommande a été réinitialisée.

Commande d'autres appareils

En appuyant sur le bouton **REMOTE MODE** préprogrammé avec le code de télécommande de votre appareil, vous pouvez commander votre appareil Onkyo comme indiqué ci-dessous.

Pour toute information complémentaire sur la saisie des codes de télécommande des différents appareils, consultez « Saisie des codes de télécommande préprogrammés » (→ [page 94](#)).

Commande d'un téléviseur

TV est préprogrammé avec le code de télécommande permettant de contrôler un téléviseur compatible **RIHD***1 (limité à certains modèles). Le téléviseur doit être capable de recevoir les signaux de la télécommande via une liaison **RIHD** et il doit être raccordé à l'ampli-tuner AV via une connexion HDMI. Si la commande de votre téléviseur via **RIHD** ne fonctionne pas correctement, programmez le code de télécommande de votre téléviseur dans **TV** et utilisez la télécommande de votre téléviseur pour commander ce dernier.

Utilisez les codes de télécommande suivants :

- ▶ **11807/13100/13500** :
Téléviseur avec **RIHD**

Commande d'un Apple TV

En programmant la télécommande fournie avec le code de télécommande approprié, vous pouvez l'utiliser pour faire fonctionner votre Apple TV.

Utilisez les codes de télécommande suivants :

- ▶ **02615** :
Apple TV



Commander un périphérique mobile, compatible MHL

En programmant la télécommande fournie avec le code de télécommande approprié, vous pouvez l'utiliser pour faire fonctionner votre périphérique mobile, compatible MHL. Raccordez votre appareil mobile compatible MHL à la prise **AUX INPUT MHL**. Nous vous recommandons de programmer le code de télécommande sur le bouton **AUX**. Utilisez les codes de télécommande suivants :
(Modèles nord-américains)

▶ **33101** :
Périphérique mobile, compatible MHL

(Modèles européens)

▶ **32910** :
Périphérique mobile, compatible MHL

Remarque

- Il est impossible de garantir un fonctionnement fiable avec certains périphériques mobiles.

Commande d'un lecteur Blu-ray/DVD, HD DVD ou d'un graveur DVD

BD/DVD est préprogrammé avec le code de télécommande permettant de contrôler un appareil compatible **RIHD**^{*1} (limité à certains modèles). L'appareil doit être capable de recevoir les signaux de la télécommande via une liaison **RIHD** et il doit être raccordé à l'ampli-tuner AV via une connexion HDMI.

Utilisez les codes de télécommande suivants :

▶ **32910/33101/33501/31612** :
Lecteur Blu-ray/lecteur DVD avec **RIHD**

*1 Le **RIHD** pris en charge par l'ampli-tuner AV est la fonction de commande du système CEC de la norme HDMI.

Appuyez tout d'abord sur le bouton **REMOTE MODE** correspondant.

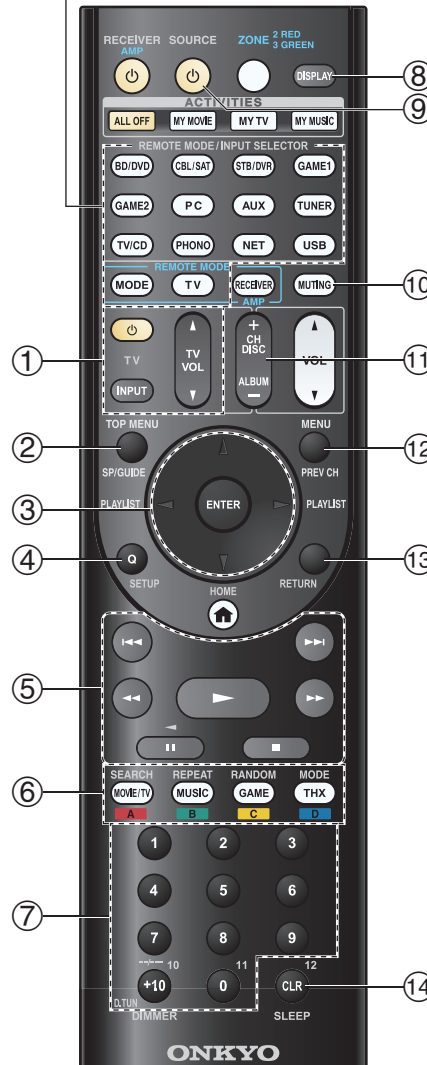

■ Fonctionnement du téléviseur

Boutons disponibles

①	⏻, INPUT, TV VOL ▲/▼	⑦	Numéro : 1 à 9, 0
②	GUIDE		Numéro : +10*1
③	▲/▼/◀/▶ ENTER	⑧	DISPLAY
④	SETUP	⑩	MUTING
⑤	▶▶, , ■, ◀◀, ▶▶, ◀◀, ▶▶*1	⑪	CH +/-
⑥	A (Rouge)*1 B (Vert)*1 C (Jaune)*1 D (Bleu)*1	⑫	PREV CH
		⑬	RETURN
		⑭	CLR

■ Fonctionnement du lecteur Blu-ray/lecteur HD DVD

Boutons disponibles

②	TOP MENU	⑦	Numéro : 1 à 9, 0
③	▲/▼/◀/▶ ENTER		Numéro : +10*1
④	SETUP	⑧	DISPLAY
⑤	▶▶, , ■, ◀◀, ▶▶, ◀◀, ▶▶	⑨	⏻SOURCE
⑥	A (Rouge) B (Vert) C (Jaune) D (Bleu)	⑩	MUTING
		⑪	CH +/-
		⑫	DISC +/-
		⑬	MENU
		⑭	RETURN
			CLR

Appuyez tout d'abord sur le bouton **REMOTE MODE** correspondant.



■ Fonctionnement du lecteur DVD/graveur de DVD

Boutons disponibles		
②	TOP MENU	⑦ Numéro : 1 à 9, 0
③	▲/▼/◀/▶ ENTER	⑧ DISPLAY Numéro : +10*1
④	SETUP	⑨ SOURCE
⑤	▶, II, ■, ◀, ▶▶, ◀◀, ▶▶▶	⑩ MUTING ⑪ CH +/- ⑫ DISC +/-
⑥	A (Rouge)*1 B (Vert) C (Jaune)*1 D (Bleu)*1	⑬ MENU ⑭ RETURN ⑮ CLR

■ Fonctionnement du magnéto/cassette/magnéto numérique

Boutons disponibles		
②	GUIDE	⑧ DISPLAY
③	▲/▼/◀/▶ ENTER	⑨ SOURCE
④	SETUP	⑩ MUTING
⑤	▶, II, ■, ◀, ▶▶, ◀◀, ▶▶▶	⑪ CH +/- ⑫ PREV CH ⑬ RETURN
⑦	Numéro : 1 à 9, 0 Numéro : +10	⑭ CLR

■ Fonctionnement de la platine à cassette

Boutons disponibles		
⑤	▶, ◀ (lecture inversée), ■, ◀◀, ▶▶, ◀◀, ▶▶▶	⑨ SOURCE ⑩ MUTING

■ Fonctionnement du récepteur/décodeur câble/satellite

Boutons disponibles		
②	GUIDE	⑦ Numéro : 1 à 9, 0
③	▲/▼/◀/▶ ENTER	⑧ DISPLAY Numéro : +10
④	SETUP	⑨ SOURCE
⑤	▶, II, ■, ◀, ▶▶, ◀◀, ▶▶▶	⑩ MUTING ⑪ CH +/-
⑥	A (Rouge) B (Vert) C (Jaune) D (Bleu)	⑬ MENU ⑭ RETURN ⑮ CLR

■ Fonctionnement du lecteur CD/graveur de CD/enregistreur de MD

Boutons disponibles		
③	▲/▼/◀/▶ ENTER	⑦ Numéro : 1 à 9, 0 Numéro : +10
④	SETUP	⑧ DISPLAY
⑤	▶, II, ■, ◀, ▶▶, ◀◀, ▶▶▶	⑨ SOURCE ⑩ MUTING
⑥	SEARCH REPEAT RANDOM MODE	⑪ DISC +/- ⑫ CLR

Remarque

- Avec certains appareils, certains boutons peuvent ne pas fonctionner comme prévu, voire ne pas fonctionner du tout.
- Consultez « Commande de votre iPod/iPhone » pour le fonctionnement de l'iPod/iPhone (→ page 92).

*1 La fonction **RIHD** n'est pas prise en charge. Le **RIHD** pris en charge par l'ampli-tuner AV est la fonction de commande du système CEC de la norme HDMI.



Apprentissage des commandes

La télécommande de l'ampli-tuner AV peut apprendre les commandes d'autres télécommandes. En transmettant par exemple la commande de lecture de la télécommande depuis votre lecteur CD, la télécommande fournie peut l'apprendre et reproduire exactement la même commande lorsque son ► est pressé en mode distant CD.

Ceci est utile quand vous avez entrée le code de télécommande correct (→ [page 94](#)) mais que certains boutons ne fonctionnent pas correctement.

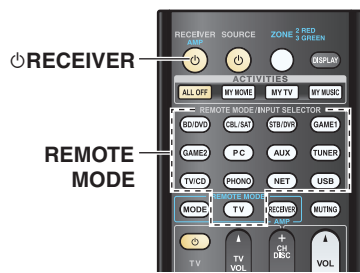

Si l'apprentissage de la commande a réussi, le bouton **REMOTE MODE** clignote deux fois.

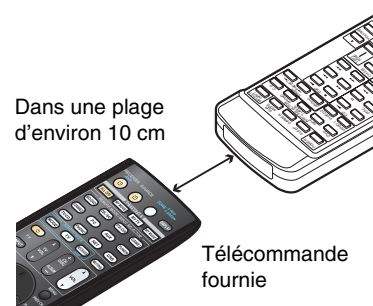

4 Pour apprendre plus de commandes, répétez les points 2 et 3.

Pressez le bouton **REMOTE MODE** lorsque vous avez terminé. Le bouton **REMOTE MODE** clignote deux fois.

Remarque

- Les boutons suivants ne peuvent pas apprendre de nouvelles commandes : ◻RECEIVER, ALL OFF, MY MOVIE, MY TV, MY MUSIC, REMOTE MODE, MODE.
- La télécommande peut apprendre 70 à 90 commandes environ, bien que ce nombre puisse être inférieur en cas d'apprentissage de commandes occupant beaucoup de mémoire.
- Les boutons de la télécommande, tels que lecture, arrêt et pause sont préprogrammés avec des commandes permettant de commander les lecteurs CD, magnétophones et lecteurs DVD Onkyo. Ils peuvent cependant apprendre de nouvelles commandes et vous pouvez rétablir les commandes préprogrammées à tout moment en réinitialisant la télécommande (→ [page 95](#)).
- Pour écraser une commande acquise auparavant, répétez cette procédure.
- Suivant la télécommande utilisée, certains boutons peuvent ne pas répondre de la manière attendue ou le processus d'apprentissage peut être impossible.
- Seules les commandes de télécommandes à infrarouges peuvent être acquises.

- Quand les piles de la télécommande sont vides, toutes les commandes acquises sont perdues et doivent à nouveau être apprises. Par conséquent, ne jetez pas vos autres télécommandes.

■ Effacer les commandes acquises

1. Tout en maintenant enfoncé le bouton **REMOTE MODE** pour le mode dans lequel vous souhaitez supprimer la commande, pressez et maintenez enfoncé ◻TV jusqu'à ce que le bouton **REMOTE MODE** s'allume (3 secondes environ).
2. Pressez le bouton **REMOTE MODE** ou le bouton dont vous souhaitez effacer les commandes. Le bouton **REMOTE MODE** clignote deux fois. Lorsque vous appuyez sur **REMOTE MODE**, toutes les commandes apprises dans ce mode s'effacent.

Utilisation des macros normales

Vous pouvez programmer les **ACTIVITIES** de la télécommande pour qu'ils exécutent une séquence d'actions de télécommande.

Exemple :

Pour lire un CD, vous devez en général exécuter les actions suivantes :

1. Pressez **RECEIVER** pour sélectionner le mode télécommande de l'Ampli-tuner.
2. Appuyez sur **RECEIVER** pour allumer le ampli-tuner AV.
3. Pressez **TV/CD** pour sélectionner la source d'entrée TV/CD.
4. Pressez **▶** pour lancer la lecture sur le lecteur CD.

Vous pouvez programmer **ACTIVITIES** de façon à exécuter ces quatre actions en pressant un seul bouton.

Création des macros

Chaque **ACTIVITIES** peut mémoriser une macro, et chaque macro peut contenir jusqu'à 32 commandes.

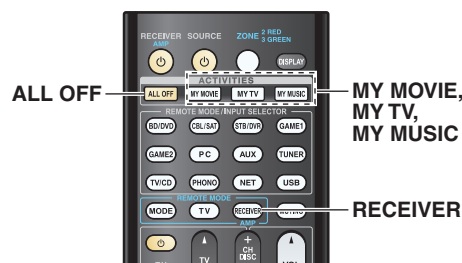

- 1 Tout en maintenant enfoncé le bouton **RECEIVER**, pressez et maintenez enfoncé **MY MOVIE**, **MY TV**, ou **MY MUSIC** jusqu'à ce que **MY MOVIE**, **MY TV**, ou **MY MUSIC** brille (pendant 3 secondes environ).

- 2 Pressez les boutons dont vous souhaitez programmer les actions dans la macro dans l'ordre dont vous souhaitez qu'elles soient exécutées.

Pour l'exemple du CD ci-dessus, vous devrez presser les boutons suivants : **RECEIVER**, **TV/CD**, **▶**.

- 3 Lorsque vous avez terminé, appuyez à nouveau sur **ACTIVITIES**.

Le bouton **ACTIVITIES** clignote deux fois.

Si vous saisissez 32 commandes, la procédure s'arrête automatiquement.

Remarque

- **MODE** ne peut pas être utilisé pendant le processus de création des macros.
- Dès lors que vous affectez une nouvelle commande macro, la macro enregistrée précédemment ne fonctionnera plus. Si vous la récupérez, vous devrez réaffecter les commandes avec la création des macros.

Exécution des macros

- 1 Appuyez sur **MY MOVIE**, **MY TV**, ou **MY MUSIC**.

Les commandes de la macro sont transmises dans l'ordre de leur programmation. Maintenez la télécommande pointée vers l'ampli-tuner AV jusqu'à ce que toutes les commandes aient été transmises.

Les macros peuvent être exécutées à tout moment, quelle que soit le mode télécommande courant.

Effacement des macros

- 1 Tout en maintenant enfoncé le bouton **HOME**, pressez et maintenez enfoncé **ALL OFF** jusqu'à ce que **ALL OFF** brille (pendant 3 secondes environ).
- 2 Appuyez de nouveau sur **ALL OFF**. **ALL OFF** clignote deux fois.

Remarque

- Quand les macros normales sont effacées, les réglages par défaut de **ACTIVITIES** sont rétablis, à savoir les commandes Easy macro (→ page 55).
- Lors de l'utilisation des macros normales, les Easy macros ne peuvent pas être utilisés, ce qui inclut le changement des composants source.

Dépannage

Si vous rencontrez un problème lors de l'utilisation de l'ampli-tuner AV, recherchez la solution dans cette section. Si vous ne pouvez pas résoudre vous-même le problème, contactez votre revendeur Onkyo.

Si vous ne pouvez pas résoudre vous-même le problème, essayez de réinitialiser l'ampli-tuner AV avant de contacter votre revendeur Onkyo.

Pour réinitialiser l'ampli-tuner AV à ses réglages d'usine, allumez-le et, tout en maintenant le bouton CBL/SAT enfoncé, appuyez sur ON/STANDBY. « Clear » s'affichera sur l'écran de l'ampli-tuner AV et l'ampli-tuner AV passera en mode veille.

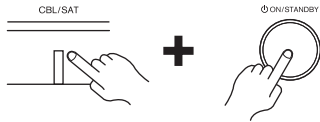

La réinitialisation de l'ampli-tuner AV supprimera vos stations de radio préréglées et vos paramètres personnalisés.

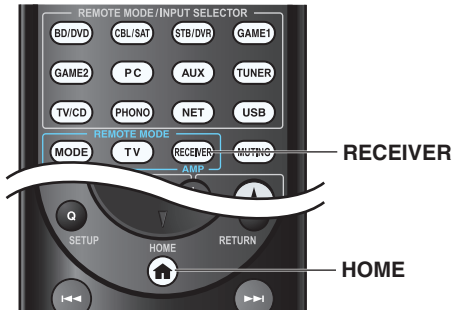

Pour réinitialiser la télécommande à ses valeurs par défaut, tout en maintenant enfoncé le bouton **RECEIVER**, appuyez sur le bouton **HOME** et maintenez-le enfoncé jusqu'à ce que **RECEIVER** s'allume (au bout de 3 secondes environ). Patientez 30 secondes, puis appuyez de nouveau sur **RECEIVER**.

Les menus OSD apparaissent uniquement si le téléviseur est branché sur les sorties HDMI. Si votre téléviseur est branché à d'autres sorties vidéo, utilisez l'affichage de l'ampli-tuner AV lorsque vous modifiez les paramètres.

Alimentation

L'ampli-tuner AV ne s'allume pas

Assurez-vous que le cordon d'alimentation est correctement branché sur la prise murale. —

Débranchez le cordon d'alimentation de la prise murale, attendez 5 secondes au moins, puis rebranchez-le. —

L'ampli-tuner AV s'éteint de manière inattendue

L'ampli-tuner AV entre automatiquement en mode veille lorsque la veille automatique est configurée et activée. 84

L'ampli-tuner AV s'éteint, et s'allume à nouveau après le rétablissement de l'alimentation

Le circuit de protection a été activé. Débranchez immédiatement le cordon d'alimentation de la prise murale. Assurez-vous que tous les câbles des enceintes et des sources d'entrée sont correctement branchés, et laissez le cordon d'alimentation de l'ampli-tuner AV débranché pendant 1 heure. Ensuite, rebranchez le cordon d'alimentation et mettez l'appareil sous tension. Si l'ampli-tuner AV s'éteint à nouveau, débranchez le cordon d'alimentation et contactez votre revendeur Onkyo. Mise en garde : si « CHECK SP WIRE » s'affiche à l'écran de l'ampli-tuner AV, il est possible que les câbles d'enceinte soient en court-circuit. 13

AVERTISSEMENT

Si vous constatez la présence de fumée, d'une odeur ou d'un bruit provenant de l'ampli-tuner AV, débranchez immédiatement le cordon d'alimentation de la prise murale et contactez votre revendeur Onkyo.

Audio

Aucun son n'est reproduit, ou le son est très faible

Assurez-vous que la source d'entrée numérique a bien été sélectionnée. 64

Assurez-vous que toutes les fiches de branchement audio sont enfoncées complètement. 19

Assurez-vous que les entrées et les sorties de tous les appareils sont branchées correctement. 20-24

Assurez-vous que la polarité des câbles d'enceinte est correcte, et que les fils dénudés sont en contact avec la partie métallique de chaque borne d'enceinte. 13

Assurez-vous que la source d'entrée a bien été sélectionnée. 28

Assurez-vous qu'il n'y ait pas de court-circuit dans les câbles d'enceinte. 13

Vérifiez le réglage du volume. L'ampli-tuner AV est conçu pour vous faire profiter du home-cinéma. Il est doté d'une plage élargie de réglages de volume pouvant être réglés avec précision. —

Si le voyant **MUTING** clignote à l'écran de l'ampli-tuner AV, appuyez sur **MUTING** de la télécommande pour désactiver la sourdine de l'ampli-tuner AV. 54

Lorsque des écouteurs sont branchés sur la prise **PHONES**, aucun son n'est restitué par les enceintes. 55

Si aucun son n'est restitué par un lecteur DVD branché sur l'entrée HDMI IN, vérifiez les paramètres de sortie du lecteur DVD, en veillant à sélectionner un format audio pris en charge. —

Vérifiez les paramètres de sortie audio numérique de l'appareil branché. Sur certaines consoles de jeu, comme celles prenant en charge les DVD, le paramètre est désactivé par défaut. —

Avec certains DVD-vidéo, vous devez sélectionner un format de sortie audio dans un menu. —

Si votre platine disques utilise une cellule à bobines mobiles, vous devez brancher un préamplificateur ou un transformateur. —

Assurez-vous qu'aucun câble de branchement n'est plié, torsadé, ou endommagé. —

Tous les modes d'écoute n'utilisent pas l'ensemble des enceintes. 44

Indiquez les distances des enceintes et réglez le niveau sonore de chaque enceinte. **68**

Assurez-vous que le microphone de configuration des enceintes n'est plus branché. —

Si le format du signal d'entrée est réglé sur « PCM » **80** ou « DTS ». Réglez-le sur « Coupé ».

■ Seules les enceintes avant reproduisent un son

Lorsque le mode d'écoute Stereo ou Mono est sélectionné, seules les enceintes avant et le subwoofer reproduisent un son. **48**

En mode d'écoute Mono, seules les enceintes avant restituent un son si le paramètre « Enceinte de dest » est réglé sur « Left / Right ». **71**

Vérifiez la configuration des enceintes. **66**

■ Seule l'enceinte centrale reproduit un son

Si vous utilisez le mode d'écoute Dolby Pro Logic IIX Movie, Dolby Pro Logic IIX Music, ou Dolby Pro Logic IIX Game avec une source en mono, comme une station de radio AM ou un programme télévisé en mono, le son est concentré dans l'enceinte centrale. —

En mode d'écoute Mono, seule l'enceinte centrale restitue un son si le paramètre « Enceinte de dest » est réglé sur « Center ». **71**

Assurez-vous que les enceintes sont configurées correctement. **66**

■ Les enceintes surround ne reproduisent aucun son

Lorsque le mode d'écoute T-D (Theater-Dimensional), Stereo ou Mono est sélectionné, les enceintes surround ne restituent aucun son. —

En fonction de la source et du mode d'écoute sélectionné, il est possible que peu de sons soient reproduits par les enceintes surround. Essayez de sélectionner un autre mode d'écoute. **44**

Assurez-vous que les enceintes sont configurées correctement. **66**

■ L'enceinte centrale ne reproduit aucun son

Lorsque le mode d'écoute Stereo ou Mono est sélectionné, l'enceinte centrale ne reproduit aucun son. —

En mode d'écoute Mono, seules les enceintes avant restituent un son si le paramètre « Enceinte de dest » est réglé sur « Left / Right ». **71**

Assurez-vous que les enceintes sont configurées correctement. **66**

■ Les enceintes avant hautes et les enceintes surround arrière ne restituent aucun son

Selon le mode d'écoute sélectionné, il se peut qu'aucun son ne soit restitué par les enceintes avant hautes, avant larges et surround arrière. Sélectionnez un autre mode d'écoute. **44**

Selon les sources, il se peut que le son restitué par les enceintes avant hautes, avant larges et surround arrière soit faible. —

Assurez-vous que les enceintes sont configurées correctement. **66**

Lors de l'utilisation de la zone 2 amplifiée, la lecture dans la pièce principale est réduite à un son en 7.2 et les enceintes avant larges ne reproduisent aucun son. —

Lorsque la zone 3 amplifiée est utilisée, la lecture dans la pièce principale est réduite à un son 3.1 canaux et les enceintes avant hautes et les enceintes surround arrière ne restituent aucun son. —

■ Le subwoofer ne reproduit aucun son

Lorsque vous lisez des supports ne contenant aucune information concernant le canal chargé des effets LFE, le subwoofer ne reproduit aucun son. —

Assurez-vous que les enceintes sont configurées correctement. **66**

■ Certains formats de signal ne produisent aucun son

Vérifiez les paramètres de sortie audio numérique de l'appareil branché. Sur certaines consoles de jeu, comme celles prenant en charge les DVD, le paramètre est désactivé par défaut. —

Avec certains DVD-vidéo, vous devez sélectionner un format de sortie audio dans un menu. —

Certains modes d'écoute ne peuvent pas être sélectionnés avec certains signaux d'entrée. **44-51**

■ Il est impossible de sélectionner le mode d'écoute Pure Audio

Le mode d'écoute Pure Audio ne peut pas être sélectionné lorsque la Zone 2/3 est activée. —

■ Il est impossible d'obtenir une écoute en 6.2/7.2

Si aucune enceinte surround arrière, avant large ou avant haute n'est branchée, ou si les enceintes de la zone 3 sont utilisées, l'écoute en 6.2/7.2 n'est pas possible. —

Vous ne pouvez pas toujours sélectionner tous les modes d'écoute, en fonction du nombre d'enceintes branchées. **44-51**

■ Le volume des enceintes ne peut pas être réglé comme souhaité

Assurez-vous qu'un volume maximum n'a pas été défini. **81**

Si le volume sonore de chacune des enceintes a été réglé à des valeurs positives élevées, alors le volume principal maximum peut être réduit. Le niveau de volume de chacune des enceintes est réglé automatiquement après exécution de la fonction de correction de pièce et de configuration des enceintes d'Audyssey MultEQ® XT32. **41, 68**

■ Un bruit parasite est audible

L'utilisation d'attaches de câbles pour attacher les câbles audio, les câbles des enceintes et autres peut entraîner une dégradation des performances audio, aussi est-il déconseillé d'en utiliser. —

Un câble audio peut capter des interférences. Essayez de repositionner les câbles. —

■ La fonction Late Night ne fonctionne pas

Assurez-vous que le support source est Dolby Digital, Dolby Digital Plus et Dolby TrueHD. **58**

Assurez-vous que le paramètre « **TrueHD Loudness Management** » n'est pas réglé sur « **Coupé** ». La fonction Late Night ne fonctionne pas lorsque ce paramètre est désactivé. **72**

■ À propos des signaux DTS

Lorsque le programme DTS se termine et que le train de bits DTS s'arrête, l'ampli-tuner AV reste en mode d'écoute DTS et le voyant **dts** reste allumé. Ceci permet d'éviter la génération de bruit lorsque vous utilisez les fonctions pause, avance rapide, ou retour rapide de votre lecteur. Si vous passez votre lecteur de DTS à PCM, le son ne sera peut-être pas immédiatement audible, car l'ampli-tuner AV ne commute pas directement d'un format à l'autre. Si tel est le cas, arrêtez votre lecteur pendant environ trois secondes, puis reprenez la lecture.

Certains lecteurs CD et LD ne permettent pas de lire correctement les supports DTS, même si votre lecteur est branché à une entrée numérique de l'ampli-tuner AV. Ceci est généralement dû au fait que le train de bits DTS a été traité (par exemple, le niveau de sortie, le taux d'échantillonnage, ou la distorsion de fréquence a changé), et l'ampli-tuner AV ne le reconnaît plus comme étant un signal DTS authentique. Dans ce cas, un bruit pourrait se faire entendre.

La lecture d'un programme DTS, l'utilisation des fonctions de pause, d'avance rapide, ou de retour rapide de votre lecteur peuvent produire un bref son audible. Il ne s'agit pas d'un problème de fonctionnement.

■ Le début d'un signal audio reçu via l'entrée HDMI IN ne peut pas être entendu

Étant donné que le temps nécessaire à l'identification du format d'un signal HDMI est plus long que celui des autres signaux audio numériques, la sortie audio peut ne pas démarrer immédiatement.

■ Il n'y a pas de son pendant le Mode Whole House

Assurez-vous que vous avez sélectionné une entrée audio analogique.

Vidéo

■ Il n'y a aucune image

Assurez-vous que toutes les fiches de branchement vidéo sont enfoncées complètement. **19**

Assurez-vous que chaque appareil vidéo est branché correctement. **20, 21**

Si votre téléviseur est branché sur la sortie HDMI, réglez le paramètre « **Sortie écran** » sur autre chose que « **Analogique** », et sélectionnez « - - - - - » dans le paramètre « **Entrée HDMI** » pour regarder des programmes en vidéo composite et des sources vidéo composantes. **63**

Si votre téléviseur est raccordé au **COMPONENT VIDEO MONITOR OUT, MONITOR OUT V** ou configurez le paramètre « **Sortie écran** », sur « **Analogique** » et sélectionnez « - - - - - » dans « **Entrée vidéo composantes** » pour regarder des sources vidéo composite. **62, 64**

Si la source vidéo est branchée sur l'entrée vidéo d'un appareil, vous devez affecter cette entrée à un sélecteur d'entrée et votre téléviseur doit être branché sur la sortie HDMI ou sur **COMPONENT VIDEO MONITOR OUT**. **21, 64**

Si la source vidéo est branchée sur une entrée vidéo composite, votre téléviseur doit être branché sur la sortie HDMI ou la sortie vidéo composite correspondante. **21**

Si la source vidéo est branchée sur une entrée HDMI, vous devez associer cette entrée à une touche de sélection d'entrée, et votre téléviseur doit être branché sur la sortie HDMI. **20, 63**

Lorsque le mode d'écoute Pure Audio est sélectionné, le circuit vidéo analogique est éteint et seuls les signaux vidéo provenant de l'entrée **HDMI IN** peuvent être reproduits. **44**

Sur votre téléviseur, assurez-vous que l'entrée vidéo à laquelle l'ampli-tuner AV est branché est bien sélectionnée.

■ Aucune image provenant d'une source branchée sur l'entrée HDMI IN n'est reproduite

L'utilisation d'un adaptateur HDMI vers DVI ne garantit pas un fonctionnement fiable. De plus, les signaux vidéo provenant d'un ordinateur ne sont pas garantis. **116**

Lorsque le paramètre « **Sortie moniteur** » est réglé sur « **Analogique** », aucune vidéo n'est reproduite sur la sortie HDMI. **62, 111**

Lorsque la résolution est réglée sur une résolution non prise en charge par le téléviseur, aucune vidéo n'est transmise par la sortie HDMI. **62**

Si le message « **Resolution Error** » s'affiche sur l'ampli-tuner AV, ceci indique que votre téléviseur ne prend pas en charge la résolution vidéo actuelle et vous devez donc sélectionner une autre résolution vidéo sur votre lecteur DVD. —

■ Les menus OSD ne s'affichent pas

Sur votre téléviseur, assurez-vous que l'entrée vidéo à laquelle l'ampli-tuner AV est branché est bien sélectionnée. —

Lorsque l'ampli-tuner AV n'est pas connecté à un téléviseur via **HDMI OUT MAIN**, les menus OSD ne s'affichent pas. —

■ Le menu OSD n'apparaît pas

En fonction du signal d'entrée, le menu OSD peut ne pas apparaître lorsque le signal d'entrée provenant de **HDMI IN** est transmis à un appareil branché à la sortie HDMI. **56**

Tuner

■ La réception est parasitée, la réception stéréo FM est parasitée, ou le indicateur FM STEREO ne s'allume pas

Déplacez votre antenne. —

Éloignez l'ampli-tuner AV de votre téléviseur ou de votre ordinateur. —

Écoutez la station en mono. **36**

Lorsque vous écoutez une station AM, l'utilisation de la télécommande peut créer un bruit. —

Le passage de véhicules et d'avions à proximité peut créer des interférences. —

Les murs en béton affaiblissent les signaux radio. —



Si aucune solution ne permet d'améliorer la réception, installez une antenne extérieure. —

Télécommande

■ La télécommande ne fonctionne pas

Avant d'utiliser cet appareil, veillez à appuyer sur **RECEIVER**. —

Assurez-vous que les piles ont été insérées en respectant la polarité. **4**

Insérez des piles neuves. N'insérez pas des piles de types différents et ne mélangez pas des piles neuves avec des piles usagées. **4**

Assurez-vous que la télécommande n'est pas trop éloignée de l'ampli-tuner AV, et que rien ne vient obstruer le signal entre la télécommande et le capteur de télécommande de l'ampli-tuner AV. **4**

Assurez-vous que l'ampli-tuner AV n'est pas exposé à la lumière directe du soleil ou à un éclairage fluorescent. Déplacez-le si nécessaire. —

Si l'ampli-tuner AV est installé dans un meuble doté de portes en verre teinté, la télécommande peut ne pas fonctionner correctement lorsque les portes sont fermées. —

Assurez-vous que vous avez sélectionné correctement le mode de la télécommande. **11, 95**

Lors de l'utilisation de la télécommande pour contrôler les appareils audiovisuels d'autres fabricants, certains boutons peuvent ne pas fonctionner comme prévu. —

Assurez-vous d'avoir entré le bon code de télécommande. **94**

Assurez-vous que vous avez défini le même identifiant sur l'ampli-tuner AV et sur la télécommande. **85**

■ Il est impossible de commander d'autres appareils

S'il s'agit d'un appareil Onkyo, assurez-vous que le câble **RI** et que le câble audio analogique sont branchés correctement. L'utilisation d'un seul câble **RI** ne sera pas suffisante. **24**

Assurez-vous que vous avez sélectionné correctement le mode de la télécommande. **11, 95**

Si vous avez connecté une platine à cassette à la prise **TV/CD IN** ou une station d'accueil **RI** aux prises **TV/CD IN** ou **GAME 1 IN**, vous devez régler l'écran de l'entrée de façon adéquate pour que la télécommande fonctionne correctement. **53**

Si vous ne pouvez pas faire fonctionner l'appareil, vous devrez entrer le code de télécommande approprié. **93**

Pour commander un appareil d'un autre fabricant, pointez la télécommande vers celui-ci. **94**

Pour commander un appareil Onkyo branché via **RI**, pointez la télécommande vers l'ampli-tuner AV. Assurez-vous d'avoir tout d'abord entré le code de télécommande approprié. **95**

Pour commander un appareil Onkyo qui n'est pas branché via **RI**, pointez la télécommande vers l'appareil. Assurez-vous d'avoir tout d'abord entré le code de télécommande approprié. **95**

Le code de télécommande entré peut être incorrect. Si plusieurs codes sont proposés, essayez-les tous. —

■ Apprentissage des commandes depuis la télécommande d'un autre appareil impossible

Lors de l'apprentissage des commandes, assurez-vous que les extrémités de transmission des deux télécommandes sont face à face. **98**

Essayez-vous d'apprendre avec une télécommande qui n'est pas prévue pour l'apprentissage ? Certaines commandes ne peuvent pas être apprises, notamment celles qui comportent plusieurs instructions. —

Station d'accueil RI pour iPod/iPhone

■ Il n'y a aucun son

Assurez-vous que votre iPod/iPhone est effectivement en lecture. —

Assurez-vous que votre iPod/iPhone est inséré correctement dans la station d'accueil. —

Assurez-vous que l'ampli-tuner AV est allumé, que la source d'entrée est sélectionnée correctement et que le volume n'est pas trop bas. —

Assurez-vous que les fiches sont entièrement enfoncées. —
Essayez de réinitialiser votre iPod/iPhone. —

■ Il n'y a pas de vidéo

Assurez-vous que le réglage TV OUT de votre modèle d'iPod/iPhone est sur On. —

Assurez-vous que l'entrée est sélectionnée correctement sur votre téléviseur ou sur l'ampli-tuner AV. —

Certaines versions d'iPod/iPhone ne transmettent pas de vidéo. —

■ La télécommande de l'ampli-tuner AV ne commande pas mon iPod/iPhone

Assurez-vous que votre iPod/iPhone est inséré correctement dans la station d'accueil. Si votre iPod/iPhone est dans un étui, il risque de ne pas être connecté correctement à la station. Extrayez toujours l'iPod/iPhone de son étui avant de l'introduire dans la station d'accueil. —

L'iPod/iPhone ne peut pas être utilisé quand il affiche le logo Apple. —

Assurez-vous que vous avez sélectionné correctement le mode à distance. **92**

Quand vous utilisez la télécommande de l'ampli-tuner AV, pointez-la vers votre ampli-tuner AV. —

Si vous ne pouvez toujours pas commander votre iPod/iPhone, lancez la lecture en pressant le bouton de lecture de votre iPod/iPhone. Le fonctionnement à distance devrait alors être possible. —

Essayez de réinitialiser votre iPod/iPhone. —

En fonction de l'iPod/iPhone, certains boutons peuvent ne pas fonctionner comme prévu. —

■ L'ampli-tuner AV sélectionne sans prévenir votre iPod/iPhone comme source d'entrée

Mettez toujours en pause la lecture de l'iPod/iPhone avant de sélectionner une autre source d'entrée. Si la lecture n'est pas en pause, la fonction de changement direct risque de sélectionner par erreur votre iPod/iPhone comme source d'entrée lors de la transition entre des morceaux. —



■ L'iPod/iPhone ne fonctionne pas correctement

Essayez de rebrancher votre iPod/iPhone. —

Zone 2/3

■ Il n'y a aucun son

Seuls les périphériques branchés sur des entrées analogiques ou HDMI (2 canaux PCM) peuvent être lus dans la Zone 2. —

Seuls les appareils branchés sur des entrées analogiques peuvent être lus dans la zone 3. —

■ Les enceintes de la zone 2/3 ne reproduisent aucun son

Voir « Multi Zone » pour les conditions dans lesquelles la zone 2/3 amplifiée ne peut pas être utilisée. **86**

Pour utiliser les enceintes de la zone 2, vous devez régler le paramètre « **Zone 2 amplifiée** » sur « **Oui** ». **65**

Pour utiliser les enceintes de la zone 3, vous devez régler le paramètre « **Zone 3 amplifiée** » sur « **Oui** ». **65**

Serveur musical et radio en ligne

■ Impossible d'accéder au serveur ou à la radio en ligne

Vérifiez la connexion au réseau entre l'ampli-tuner AV et votre routeur ou commutateur. **117**

Assurez-vous que votre modem et votre routeur sont branchés correctement et assurez-vous qu'ils sont tous les deux en marche. —

Assurez-vous que le serveur est actif, qu'il fonctionne et qu'il est compatible avec l'ampli-tuner AV. **118**

Vérifiez les paramètres « **Réseau** ». **84**

■ La lecture s'arrête lorsque vous écoutez des fichiers musicaux à partir d'un serveur

Assurez-vous que votre serveur est compatible avec l'ampli-tuner AV. **118**

Si vous téléchargez ou copiez des fichiers de grande dimension sur votre ordinateur, la lecture peut être interrompue. Essayez de fermer les programmes non utilisés, utilisez un ordinateur plus puissant ou utilisez un serveur dédié. —

Si le serveur transmet simultanément des fichiers musicaux de grande dimension à plusieurs appareils en réseau, le réseau peut être surchargé et la lecture peut être interrompue. Réduisez le nombre d'appareils de lecture sur le réseau, mettez votre serveur à jour ou utilisez un commutateur au lieu d'un concentrateur. —

■ Impossible de se connecter à l'ampli-tuner AV depuis un navigateur Internet

Si vous utilisez le protocole DHCP, votre routeur peut ne pas toujours allouer la même adresse IP à l'ampli-tuner AV, par conséquent, si vous ne réussissez pas à vous connecter à un serveur ou à une webradio, vérifiez l'adresse IP de l'ampli-tuner AV sur l'écran « **Réseau** ». **84**

Vérifiez les paramètres « **Réseau** ». **84**

Lecture à partir d'un périphérique USB

■ Impossible d'accéder aux fichiers musicaux sur un périphérique USB

Assurez-vous que le périphérique USB est correctement branché. —

L'ampli-tuner AV supporte les périphériques USB qui prennent en charge la classe de périphériques de stockage de masse USB. Cependant, la lecture peut s'avérer impossible avec certains périphériques USB, même s'ils sont conformes à la classe de périphériques de stockage de masse USB. **118**

Les périphériques mémoire USB dotés de fonctions de sécurité ne peuvent pas être lus. —

Autres

■ Consommation en veille

Dans les cas suivants, la consommation en mode veille peut atteindre un maximum de 12,5 W : **82, 83, 85**

– Le réglage « **HDMI Contrôle(RIHD)** » est configuré sur « **Activé** ». (Selon l'état du téléviseur, l'ampli-tuner AV entre en mode veille, comme d'habitude.)

– Le réglage « **Transmission HDMI** » n'est pas configuré sur « **Coupé** ».

– Le réglage « **Veille Réseau** » est configuré sur « **Activé** ».

Si un périphérique mobile, compatible MHL est connecté à l'entrée AUX (avant), la consommation d'électricité en mode veille augmentera. **20**

■ Le son change lorsque je branche mes écouteurs

Lorsqu'un casque est branché, le mode d'écoute passe automatiquement sur Stereo, à moins qu'il ne soit déjà réglé sur Stereo, Mono, Direct ou Pure Audio. —

■ La distance des enceintes ne peut pas être réglée comme souhaité

Les valeurs entrées doivent être automatiquement réglées sur les paramètres qui s'adaptent le mieux à votre système de home cinéma. —

■ L'affichage ne fonctionne pas

L'affichage est désactivé lorsque le mode d'écoute Pure Audio est sélectionné. —

■ Comment puis-je modifier la langue d'une source multiplexée

Utilisez le paramètre « **Multiplex** » dans le menu « **Réglage audio** » pour sélectionner l'option « **Principal** » ou « **Sub** ». **71**



■ Les fonctions **RI** ne fonctionnent pas

Pour utiliser la fonction **RI**, vous devez établir une connexion **RI** et une connexion audio analogique (RCA) entre l'appareil et l'ampli-tuner AV, même s'ils sont raccordés par une liaison numérique. 24

Lorsque la Zone 2/3 est activée, les fonctions **RI** ne sont pas disponibles. 24

■ Les fonctions **System Off/Auto Power On** et **Direct Change** ne fonctionnent pas pour les appareils branchés via **RI**

Ces fonctions sont désactivées lorsque la Zone 2/3 est activée. 24

■ Lors de l'exécution de la fonction **Config. autom. d'enceintes**, la mesure échoue et le message « **bruit ambiant trop élevé.** » s'affiche.

Ceci peut être causé par un mauvais fonctionnement d'une enceinte. Assurez-vous que l'enceinte reproduit des sons normaux.

■ Les paramètres suivants peuvent être utilisés pour les entrées vidéo composite

Vous devez utiliser les touches de l'appareil pour appliquer ces paramètres.

Sur l'ampli-tuner AV, appuyez simultanément sur le sélecteur d'entrée de la source d'entrée que vous souhaitez configurer et sur le bouton **SETUP**. Tout en maintenant enfoncé le bouton du sélecteur d'entrée, appuyez sur **SETUP** jusqu'à ce que « **Video ATT :On** » s'affiche sur l'écran de l'ampli-tuner AV. Puis relâchez les deux boutons. Pour désactiver le paramètre, répétez la procédure ci-dessus afin que « **Video ATT :Off** » s'affiche à l'écran de l'ampli-tuner AV, et relâchez les boutons.

• **Atténuation de la vidéo**

Ce paramètre peut être sélectionné pour les entrées **BD/DVD, CBL/SAT, STB/DVR, GAME 1, AUX** ou **USB**.

Si une console de jeu est branchée sur l'entrée vidéo composite, et si l'image n'est pas très claire, vous pouvez atténuer le gain.

Video ATT :Off : le gain n'est pas modifié (par défaut).

Video ATT :On : le gain est réduit par les valeurs spécifiées ci-dessous.

- 2 dB pour **ZONE 2 OUT V** et la sortie HDMI.

- 6 dB pour la sortie **MONITOR OUT V**.

Remarque

- Avec le sélecteur d'entrée **USB**, ce paramètre n'est disponible que lorsqu'un iPod/iPhone est connecté et réglé sur le mode standard ou le mode étendu (vidéo).

■ Si l'image sur votre téléviseur/moniteur raccordé à la sortie HDMI est instable, essayez de désactiver la fonction **DeepColor**

Pour désactiver la fonction **DeepColor**, appuyez simultanément sur les boutons **STB/DVR** et **ON/STANDBY** de l'ampli-tuner AV. Tout en maintenant **STB/DVR** enfoncé, appuyez sur **ON/STANDBY** jusqu'à ce que « **Deep Color:Off** » s'affiche à l'écran de l'ampli-tuner AV. Puis relâchez les deux boutons. Pour réactiver la fonction **DeepColor**, répétez la procédure ci-dessus jusqu'à ce que « **Deep Color:On** » s'affiche sur l'écran de l'ampli-tuner AV, et relâchez les boutons.

L'ampli-tuner AV contient un micro-ordinateur permettant le traitement du signal et les fonctions de commande. Dans de très rares cas, de grandes interférences, un bruit causé par une source externe ou de l'électricité statique peuvent le bloquer. Dans le cas improbable où cela se produirait, débranchez le cordon d'alimentation de la prise murale, patientez au moins pendant 5 secondes, puis rebranchez-le.

Onkyo n'est pas responsable des dommages causés (comme les pénalités relatives à la location des CD) dus aux enregistrements ayant échoué du fait d'un mauvais fonctionnement de l'appareil. Avant d'enregistrer des données importantes, assurez-vous que le support sera enregistré correctement.

Avant de débrancher le cordon d'alimentation de la prise murale, mettez l'ampli-tuner AV en veille.

Remarque importante concernant la lecture de vidéos

L'ampli-tuner AV peut effectuer une conversion ascendante des sources vidéo composantes et vidéo composite pour permettre leur affichage sur un téléviseur branché sur la sortie HDMI. Cependant, si la qualité de l'image de la source est mauvaise, la conversion ascendante peut empirer la qualité de l'image ou bien même la faire disparaître.

Dans ce cas, suivez la procédure suivante :

1 Si la source vidéo est branchée sur une entrée vidéo composante, branchez votre téléviseur sur la sortie **COMPONENT VIDEO MONITOR OUT**.

Si la source vidéo est branchée sur une entrée vidéo composite, branchez votre téléviseur sur la sortie **MONITOR OUT V**.

2 Dans le menu principal, sélectionnez « **Assignment d'entrée/sortie** », puis « **Entrée vidéo composantes** » (→ page 64).

Si la source vidéo est branchée sur la prise **COMPONENT VIDEO IN 1**, sélectionnez le sélecteur d'entrée adéquat, et attribuez-le à « **IN1** ». Si la source vidéo est branchée sur la prise **COMPONENT VIDEO IN 2**, sélectionnez le sélecteur d'entrée adéquat, et attribuez-le à « **IN2** ». Si la source vidéo est branchée sur l'entrée vidéo composite, sélectionnez le sélecteur d'entrée adéquat, et associez-le à « - - - - ».

Conseil

- Pour contourner la conversion ascendante, réglez le réglage « **Mode d'image** » sur « **Direct** » (→ page 77).



Mise à jour du logiciel

Pour mettre à jour le logiciel de l'ampli-tuner AV, vous pouvez choisir l'une des deux méthodes suivantes : mise à jour via le réseau ou via un stockage USB. Veuillez choisir celle qui convient le mieux à votre environnement. Avant de procéder à la mise à jour, veuillez lire soigneusement les explications correspondantes.

■ Mise à jour via un réseau

Vous devez disposer d'une connexion Internet câblée pour mettre à jour le logiciel.

■ Mise à jour via un stockage USB (→ page 108)

Veuillez préparer un périphérique de stockage USB tel qu'une clé USB. Vous devez disposer d'au moins 32 Mo d'espace libre pour mettre à jour le logiciel.

Remarque

- Vérifiez la connexion au réseau avant la mise à jour.
- Ne touchez à aucun câble ni périphérique raccordé à l'ampli-tuner AV pendant la procédure de mise à jour.
- N'essayez pas d'accéder à l'ampli-tuner AV depuis votre ordinateur pendant la mise à jour.
- Ne coupez pas l'alimentation de l'ampli-tuner AV durant la mise à jour.
- Il est possible que le support de stockage dans le lecteur USB ne fonctionne pas.
- Si le périphérique USB est partitionné, chaque section sera traitée comme un périphérique indépendant.
- Si le périphérique USB contient beaucoup de données, la lecture par l'ampli-tuner AV peut prendre du temps.
- L'utilisation n'est pas garantie pour tous les périphériques USB, y compris la possibilité de les alimenter.
- Onkyo n'assume aucune responsabilité, de quelque sorte que ce soit, quant à la perte ou aux dommages subis par les données et résultant de l'utilisation d'un périphérique USB avec l'ampli-tuner AV. Onkyo vous recommande de sauvegarder tous vos fichiers musicaux importants auparavant.
- Si vous connectez un disque dur USB sur le port USB, Onkyo vous recommande d'utiliser son adaptateur secteur pour l'alimenter.
- Les concentrateurs USB et les périphériques USB dotés de fonctions de concentrateur ne sont pas pris en charge. Ne connectez pas votre périphérique USB via un concentrateur USB.

- Les périphériques USB dotés de fonctions de sécurité ne sont pas pris en charge.

Limitation de responsabilité

Le programme et la documentation en ligne l'accompagnant vous sont fournis pour une utilisation à vos propres risques. Onkyo ne peut être tenu pour responsable, et vous n'avez aucun recours relatif à des dommages pour quelque réclamation que ce soit, qu'il s'agisse de l'utilisation du programme ou de la documentation en ligne l'accompagnant, quelle que soit l'hypothèse légale, délictuelle ou contractuelle. Onkyo ne peut en aucune manière être tenu pour responsable envers vous une tierce partie de dommages particuliers, indirects, accessoires ou immatériels, de quelque nature que ce soit, y compris, et sans s'y limiter, la compensation, le remboursement ou des dommages et intérêts sur la base d'une perte de profits, d'une perte de données ou de toute autre raison actuelle ou future.

Consultez le site Web d'Onkyo pour les toutes dernières informations.

Mise à jour du logiciel via un réseau

L'ampli-tuner AV vous permet de mettre à jour le logiciel à l'aide d'une connexion réseau sur le panneau arrière.

Remarque

- Assurez-vous que votre ampli-tuner AV et votre téléviseur sont allumés et qu'un câble Ethernet est raccordé au panneau arrière de votre ampli-tuner AV.
- Ne débranchez et n'éteignez jamais l'ampli-tuner AV pendant la mise à jour.
- Ne branchez et ne débranchez jamais un câble HDMI ou Ethernet pendant le processus de mise à jour.
- N'essayez pas d'accéder à l'ampli-tuner AV depuis votre ordinateur pendant la mise à jour.
- Ne débranchez jamais le cordon d'alimentation pendant le processus de mise à jour.
- La mise à jour du logiciel prend 60 minutes au maximum.
- L'ampli-tuner AV conservera tous vos réglages après la fin de la mise à jour.

Avant de commencer

- Configurez le paramètre « **HDMI Contrôle(RIHD)** » sur « **Coupé** » (→ page 82).
- Éteignez le dispositif de contrôle raccordé via RS232 et réseau.
- Désactivez Multi Zone si cette fonction est présente.
- Cessez la lecture du contenu à partir des webradios, iPod/iPhone, USB ou serveurs, etc.



Procédure de mise à jour

1 Appuyez sur **RECEIVER**, puis sur **HOME** sur la télécommande.

Le menu principal apparaît sur l'écran.

2 Sélectionnez « **Firmware Update** » et appuyez sur **ENTER**.

Veillez noter que l'option « **Firmware Update** » s'affichera en grisé pendant quelques instants après l'allumage de l'ampli-tuner AV. Veuillez patienter jusqu'à ce qu'elle soit utilisable.

3 Sélectionnez « **Mettre à jour via l'interface NET** » et appuyez sur **ENTER**.

Notez que cette option ne fonctionnera pas si aucun fichier du logiciel, plus récent que ceux de la version actuellement installée n'est présent.

4 Sélectionnez « **Mise à jour** » et appuyez sur **ENTER**.

Le processus de mise à jour commence.

Pendant le processus de mise à jour, il est possible que l'OSD s'efface selon le programme mis à jour. Dans ce cas, vous pouvez encore voir la progression de la mise à jour sur l'afficheur avant de l'ampli-tuner AV. L'OSD réapparaît une fois la mise à jour terminée, et après avoir éteint et rallumé l'ampli-tuner AV.

5 Le message « **Completed!** » apparaît sur l'afficheur avant de l'ampli-tuner AV, indiquant que la mise à jour est terminée.

6 Éteignez l'ampli-tuner AV à l'aide de **ON/STANDBY** sur le panneau avant.

N'utilisez pas **RECEIVER** de la télécommande.

Une fois éteint, l'ampli-tuner AV s'allume à nouveau automatiquement.

Félicitations ! Le logiciel le plus récent est désormais installé sur votre ampli-tuner AV Onkyo.

Dépannage

Cas 1 :

Si une erreur se produit, « **Error!! *-**** » s'affiche sur l'afficheur avant de l'ampli-tuner AV. (Les caractères alphanumériques de l'afficheur avant sont indiqués par des astérisques.) Consultez le tableau suivant et prenez la mesure appropriée.

■ Erreurs pendant une mise à jour via un réseau

Code de l'erreur	Description
*-10, *-20	Le câble Ethernet n'a pas été détecté. Rebranchez le câble correctement.
*-11, *-13, *-21, *-28	Erreur de connexion à Internet. Vérifiez les éléments suivants : <ul style="list-style-type: none"> • Assurez-vous que l'adresse IP, le masque de sous-réseau, l'adresse de la passerelle et le serveur DNS sont correctement configurés. • Assurez-vous que le routeur est allumé. • Assurez-vous que l'ampli-tuner AV et le routeur sont raccordés à l'aide d'un câble Ethernet. • Assurez-vous que votre routeur est correctement configuré. Consultez le manuel d'utilisation du routeur. • Si votre routeur n'autorise qu'une seule connexion cliente et qu'un autre périphérique est déjà connecté, l'ampli-tuner AV ne pourra pas accéder au réseau. Consultez votre fournisseur d'accès Internet (FAI). • Si votre modem ne fonctionne pas en tant que routeur, vous devez vous procurer un routeur. Selon le réseau, il peut être nécessaire de configurer le serveur proxy si nécessaire. Consultez le document fourni par votre fournisseur d'accès Internet. Si vous ne parvenez toujours pas à accéder à Internet, il est possible que le serveur DNS ou proxy soit temporairement indisponible. Contactez votre fournisseur d'accès Internet.
Autres	Réessayez la procédure de mise à jour depuis le début. Si l'erreur persiste, veuillez contacter votre assistance Onkyo (→ page 109) et fournir le code d'erreur.

Cas 2 :

Si une erreur se produit pendant le processus de mise à jour, débranchez puis rebranchez le cordon d'alimentation et réessayez.

Cas 3 :

Si vous ne possédez pas de connexion Internet au réseau, veuillez prendre contact avec votre assistance Onkyo (→ [page 109](#)).



Mise à jour du logiciel via USB

L'ampli-tuner AV vous permet de mettre à jour le logiciel à l'aide d'un périphérique USB.

Remarque

- Ne débranchez et n'éteignez jamais l'ampli-tuner AV pendant le processus de mise à jour.
- Ne branchez et ne débranchez jamais un câble HDMI ou un câble USB pendant le processus de mise à jour.
- Ne débranchez jamais le périphérique de stockage USB comportant le fichier du logiciel ni le cordon d'alimentation pendant le processus de mise à jour.
- N'essayez pas d'accéder à l'ampli-tuner AV depuis votre ordinateur pendant la mise à jour.
- La mise à jour du logiciel prend 60 minutes au maximum.
- L'ampli-tuner AV conservera tous vos réglages après la fin de la mise à jour.

Avant de commencer

- Configurez le paramètre « **HDMI Contrôle(RIHD)** » sur « **Coupé** » (→ [page 82](#)).
- Éteignez le dispositif de contrôle raccordé via RS232 et réseau.
- Désactivez Multi Zone si cette fonction est présente.
- Cessez la lecture du contenu à partir des webradios, iPod/iPhone, USB ou serveurs, etc.
- Si des données se trouvent sur le périphérique USB, supprimez-les d'abord.

Procédure de mise à jour

- 1 **Connectez un périphérique USB à votre ordinateur. Si des données se trouvent sur le périphérique USB, supprimez-les d'abord.**
- 2 **Téléchargez le fichier du logiciel depuis le site Web d'Onkyo. Le nom du fichier est le suivant :**
ONKAVR****_*****.zip
Dézippez le fichier téléchargé. Les six fichiers suivants sont créés :
ONKAVR****_*****.of1
ONKAVR****_*****.of2
ONKAVR****_*****.of3
ONKAVR****_*****.of4
ONKAVR****_*****.of5
ONKAVR****_*****.of6
- 3 **Copiez les fichiers extraits sur le périphérique USB. Veillez à ne pas copier le fichier zip.**
- 4 **Retirez le périphérique USB de votre ordinateur et connectez-le sur le port USB de l'ampli-tuner AV.** Si l'ampli-tuner AV dispose de deux ports USB, vous pouvez choisir l'un ou l'autre.
- 5 **Assurez-vous que l'ampli-tuner AV et votre téléviseur sont allumés.**
Si l'ampli-tuner AV est en veille, appuyez sur **⏻ON/STANDBY** sur l'ampli-tuner AV pour allumer l'afficheur avant.
- 6 **Sélectionnez la source d'entrée USB.**
« **Now Initializing...** » s'affiche sur l'écran de l'ampli-tuner AV, puis le nom du périphérique USB apparaît. La reconnaissance du périphérique USB prend entre 20 et 30 secondes.
- 7 **Appuyez sur RECEIVER, puis sur HOME sur la télécommande.**
Le menu principal apparaît sur l'écran.
- 8 **Sélectionnez « Firmware Update » et appuyez sur ENTER.**

- 9 **Sélectionnez « Mettre à jour via l'USB » et appuyez sur ENTER.**

Notez que cette option ne fonctionnera pas si aucun fichier du logiciel, plus récent que ceux de la version actuellement installée n'est présent.

- 10 **Sélectionnez « Mise à jour » et appuyez sur ENTER.**

Le processus de mise à jour commence.

Pendant le processus de mise à jour, il est possible que l'OSD s'efface selon le programme mis à jour. Dans ce cas, vous pouvez encore voir la progression de la mise à jour sur l'afficheur avant de l'ampli-tuner AV. L'OSD réapparaît une fois la mise à jour terminée, et après avoir éteint et rallumé l'ampli-tuner AV.

N'éteignez pas l'ampli-tuner AV et ne retirez pas le périphérique USB pendant le processus de mise à jour.

- 11 **Le message « Completed! » apparaît sur l'afficheur avant de l'ampli-tuner AV, indiquant que la mise à jour est terminée.**

Retirez le périphérique USB.

- 12 **Éteignez l'ampli-tuner AV à l'aide de **⏻ON/STANDBY** sur le panneau avant.**

N'utilisez pas **⏻RECEIVER** de la télécommande. Une fois éteint, l'ampli-tuner AV s'allume à nouveau automatiquement.

Félicitations ! Le logiciel le plus récent est désormais installé sur votre ampli-tuner AV Onkyo.



Dépannage

Cas 1 :

Si une erreur se produit, « **Error!! *-**** » s'affiche sur l'afficheur avant de l'ampli-tuner AV. (Les caractères alphanumériques de l'afficheur avant sont indiqués par des astérisques.) Consultez le tableau suivant et prenez la mesure appropriée.

■ Erreurs pendant une mise à jour via USB

Code de l'erreur	Description
*-10, *-20	Le câble USB n'a pas été détecté. Vérifiez que la mémoire flash USB ou que le câble USB est correctement branché(e) sur le port USB. Si le périphérique USB dispose de sa propre alimentation, utilisez-la pour l'alimenter.
*-14	Le fichier du logiciel n'a pas été trouvé dans le dossier racine du périphérique de stockage USB, ou le fichier de mise à jour est destiné à un autre modèle. Réessayez et téléchargez le fichier sur la page d'assistance du site Web en suivant les instructions du site. Si l'erreur persiste, veuillez contacter votre assistance Onkyo et fournir le code d'erreur.
Autres	Réessayez la procédure de mise à jour depuis le début. Si l'erreur persiste, veuillez contacter votre assistance Onkyo et fournir le code d'erreur.

Cas 2 :

Si une erreur se produit pendant le processus de mise à jour, débranchez puis rebranchez le cordon d'alimentation et réessayez.

Onkyo Sound & Vision Corporation
2-1, Nisshin-cho, Neyagawa-shi, OSAKA 572-8540, JAPAN
<http://www.onkyo.com/>

The Americas

Onkyo U.S.A. Corporation
18 Park Way, Upper Saddle River, N.J. 07458, U.S.A.
For Dealer, Service, Order and all other Business Inquiries:
Tel: 201-785-2600
Fax: 201-785-2650
Hours: M-F 9am-5pm ET
<http://www.us.onkyo.com/>

For Product Support Team Only:

1-800-229-1687
Hours: M-F 9am-8pm / Sat-Sun 10am-8pm ET
<http://www.us.onkyo.com/>

Europe

Onkyo Europe Electronics GmbH
Liegnitzerstrasse 6, 82194 Groeben Zell, GERMANY
Tel: +49-8142-4401-0 Fax: +49-8142-4208-213
<http://www.eu.onkyo.com/>

China, Hong Kong

Onkyo China Limited
Unit 1033, 10/F, Star House, No 3, Salisbury Road, Tsim Sha Tsui Kowloon, Hong Kong.
Tel: 852-2429-3118 Fax: 852-2428-9039
<http://www.onkyochina.com>

Asia, Oceania, Middle East, Africa

Please contact an Onkyo distributor referring to Onkyo SUPPORT site.
<http://www.intl.onkyo.com/support/firmware/index.html>

The above-mentioned information is subject to change without prior notice. Visit the Onkyo web site for the latest update.



Conseil de connexion et trajet du signal vidéo

L'ampli-tuner AV prend en charge plusieurs formats de connexion afin d'assurer la compatibilité avec une large gamme d'appareils audiovisuels. Le format choisi dépend des formats pris en charge par vos appareils. Utilisez les sections suivantes comme guide.

Les menus de configuration OSD apparaissent uniquement si le téléviseur est branché sur la sortie HDMI OUT MAIN. Si votre téléviseur est branché à d'autres sorties vidéo, utilisez l'affichage de l'ampli-tuner AV lorsque vous modifiez les paramètres.

Formats de connexion vidéo

Les appareils vidéo peuvent être raccordés à l'aide de l'un des formats de connexion vidéo suivants : vidéo composite, PC IN (RVB analogique), vidéo composantes ou HDMI, ce dernier offrant la meilleure qualité d'image. L'ampli-tuner AV peut effectuer la conversion ascendante entre différents formats vidéo, en fonction du paramètre « **Sortie écran** » (→ [page 62](#)), qui détermine en général si les signaux vidéo sont convertis de façon ascendante pour la sortie vidéo composantes ou HDMI.

Conseil

- Pour des performances vidéo optimales, THX conseille de faire passer le signal vidéo sans conversion ascendante (par exemple de l'entrée vidéo composantes transitant par la sortie vidéo composante).
- Pour contourner la conversion ascendante, réglez le réglage « **Mode d'image** » sur « **Direct** » (→ [page 77](#)).

■ « Sortie écran » réglée sur « HDMI Principal » ou sur « HDMI Sub »

Les signaux d'entrée vidéo passent dans l'ampli-tuner AV comme indiqué, avec une conversion ascendante de tous les signaux vidéo composite, PC IN (RVB analogique) et vidéo composantes pour la sortie HDMI. **Utilisez ces paramètres si vous connectez soit la HDMI OUT MAIN ou HDMI OUT SUB de l'ampli-tuner AV à votre téléviseur.**

Les sorties vidéo composite et vidéo composant acheminent leurs signaux d'entrée respectifs tels qu'ils sont.

Lorsque vous raccordez un appareil vidéo à une entrée HDMI ou COMPOSANT, vous devez affecter cette entrée à une touche du sélecteur d'entrée (→ [pages 63, 64](#)).

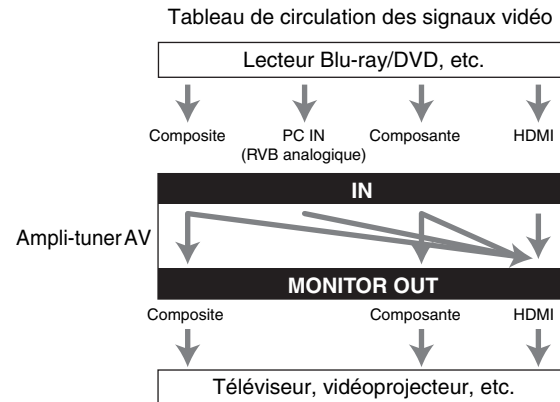

■ « Sortie écran » réglé sur « Les deux »

Les signaux d'entrée vidéo passent dans l'ampli-tuner AV comme indiqué, avec une conversion ascendante de tous les signaux vidéo composite, PC IN (RVB analogique) et vidéo composantes pour les deux sorties HDMI. **Utilisez ce paramètre si vous connectez soit la HDMI OUT MAIN et la HDMI OUT SUB de l'ampli-tuner AV à votre téléviseur.**

Notez que les signaux vidéo sont restitués par les deux sorties HDMI à la résolution compatibles avec les deux téléviseurs.

Les sorties vidéo composite et vidéo composant acheminent leurs signaux d'entrée respectifs tels qu'ils sont.

Lorsque vous raccordez un appareil vidéo à une entrée HDMI ou COMPOSANT, vous devez affecter cette entrée à une touche du sélecteur d'entrée (→ [pages 63, 64](#)).

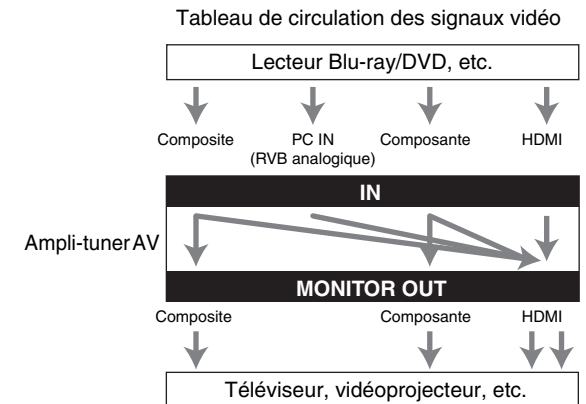

Remarque

- Si le paramètre « **Sortie écran** » est réglé sur « **Les deux** » le paramètre « **Résolution** » ne peut pas être sélectionné (→ [page 62](#)).

■ « Sortie écran » réglé sur « Analogique »

Les signaux d'entrée vidéo passent dans l'ampli-tuner AV comme indiqué, avec une conversion ascendante des signaux vidéo composite, PC IN (RVB analogique) et vidéo composantes pour la sortie vidéo.

Utilisez ce réglage si vous branchez la sortie **COMPONENT VIDEO MONITOR OUT** de l'ampli-tuner AV à votre téléviseur.

Les sorties vidéo composite et vidéo composant acheminent leurs signaux d'entrée respectifs tels qu'ils sont.

L'acheminement de signal s'applique également quand le paramètre « **Résolution** » est réglé sur « **Inchangé** » (→ [page 62](#)).

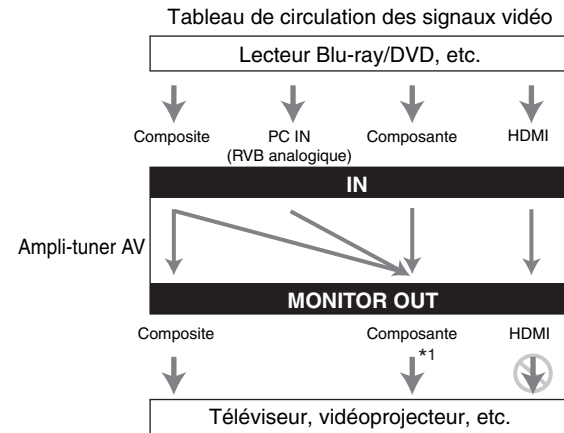

*1 Pour toute informations complémentaire, consultez « Tableau des résolutions vidéo » (→ [page 113](#)).

Acheminement du signal vidéo et réglage de la résolution

Quand le paramètre « **Sortie écran** » est réglé sur « **Analogique** » (→ [page 62](#)), si le paramètre « **Résolution** » est réglé sur tout autre réglage que « **Inchangé** » (→ [page 62](#)), l'acheminement du signal vidéo sera celui indiqué ci-dessous, avec une conversion ascendante des sources vidéo composite et PC IN (RVB analogique) pour la sortie vidéo composantes.

Les sorties vidéo composite et vidéo composant acheminent leurs signaux d'entrée analogiques respectifs tels qu'ils sont. Les signaux d'entrée HDMI ne sont pas émis.

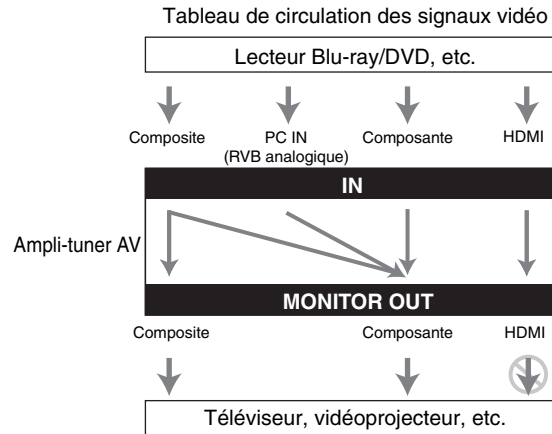

■ Sélection du signal

Si des signaux sont présents à plus d'une entrée, les entrées seront sélectionnées automatiquement selon l'ordre de priorité suivant : HDMI, vidéo composante, vidéo composite.

Toutefois, dans le cas de la vidéo composante uniquement, peu importe qu'un signal vidéo composite soit réellement présent, cette entrée vidéo composite sera sélectionnée si une entrée vidéo composante est affectée à une touche du sélecteur d'entrée. Si aucune entrée vidéo composante n'est affectée à une touche du sélecteur d'entrée, le système considèrera qu'aucun signal vidéo composant n'est présent.

Dans l'exemple de sélection de signal affiché ci-dessous, les signaux vidéo sont présents sur les entrées HDMI et vidéo composite. Cependant, le signal HDMI est automatiquement sélectionné comme source, et la vidéo est reproduite par la sortie HDMI.

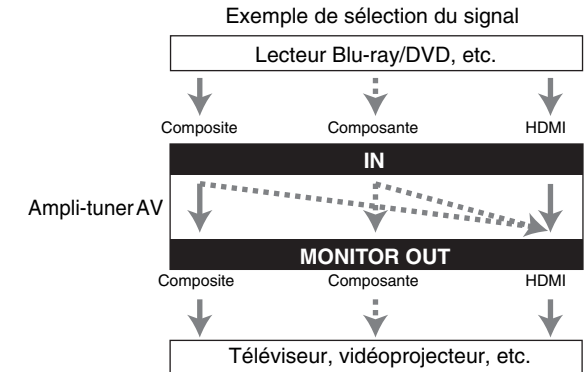

Formats de connexion audio

Des appareils audio peuvent être raccordés à l'aide de l'un des formats de connexion audio suivants : analogique, optique, coaxial ou HDMI.

Lorsque vous choisissez un format de connexion, n'oubliez pas que l'ampli-tuner AV ne convertit pas les signaux d'entrée numériques pour les sorties de ligne analogiques et inversement.

Si des signaux sont présents à plus d'une entrée, les entrées seront sélectionnées automatiquement selon l'ordre de priorité suivant : HDMI, numérique, analogique.

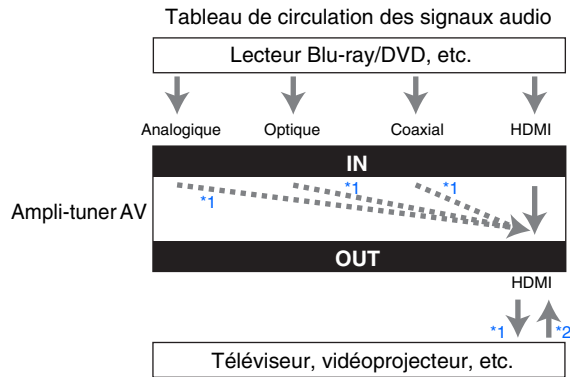

*1 Dépend du réglage de « **Sortie TV audio** » (→ [page 83](#)).

*2 Ceci est possible si « **Canal de retour audio** » est réglé sur « **Auto** » (→ [page 83](#)), si le sélecteur d'entrée **TV/CD** est sélectionné et si votre téléviseur est compatible ARC.

Conseil

- Lorsqu'un signal est entré via HDMI et que le sélecteur d'entrée correspondant est sélectionné, les témoins **HDMI** s'allument. Dans le cas d'une connexion coaxiale optique, l'indicateur **DIGITAL** s'allume. Le voyant **ANALOG** s'allume si l'audio analogique est restitué ou si ni l'entrée HDMI ni l'entrée du signal numérique ne sont affectées.

Tableau des résolutions vidéo

Les tableaux qui suivent montrent la manière dont les signaux vidéo sont restitués par l'ampli-tuner AV à différentes résolutions.

NTSC/PAL

✓ : sortie disponible

Sortie		HDMI							Composante					Composite
		4K*2	1080p/24	1080p	1080i	720p	480p/576p	480i/576i	1080p	1080i	720p	480p/576p	480i/576i	480i/576i
HDMI	1080p/24	✓	✓*4											
	1080p	✓	✓	✓*4										
	1080i	✓	✓	✓	✓*4	✓								
	720p	✓	✓	✓	✓	✓*4								
	480p/576p	✓	✓	✓	✓	✓	✓*4							
	480i/576i	✓	✓	✓	✓	✓	✓	✓*4						
Composante	1080p	✓	✓	✓*4*5					✓					
	1080i	✓	✓	✓*5	✓*4*5	✓				✓				
	720p	✓	✓	✓*5	✓*5	✓*4*5				✓	✓			
	480p/576p	✓	✓	✓*5	✓*5	✓*5	✓*4*5			✓*6	✓*6	✓		
	480i/576i	✓	✓	✓*5	✓*5	✓*5	✓*4*5	✓*5		✓*6	✓*6	✓	✓	
Composite	480i/576i	✓	✓	✓*5	✓*5	✓*5	✓*4*5	✓*5		✓*6	✓*6	✓	✓	✓
PC IN (RVB analogique)*3		✓	✓	✓*5	✓*5	✓*5	✓*5			✓*7	✓*7	✓*7		

*1 Résolutions disponibles : [640 × 480 60 Hz], [800 × 600 60 Hz], [1024 × 768 60 Hz], [1280 × 1024 60 Hz]

*2 Résolutions prises en charge : [3840 × 2160 24/25/30 Hz], [4096 × 2160 24 Hz]

*3 Lorsque les signaux vidéo des ordinateurs branchés à **PC IN** sont émis depuis **HDMI OUT SUB**, ils peuvent ne pas s'afficher correctement sur certains téléviseurs.

*4 Résolutions prises en charge pour **HDMI OUT SUB** (« Sortie écran » = « Sub »).

*5 Résolutions prises en charge pour **HDMI OUT SUB** (« Sortie écran » = « Les deux »).

*6 La sortie est limitée à 480p/576p pour un signal efficace avec l'effet de la protection contre la copie.

*7 Le signal d'entrée PC IN (RVB analogique) est reproduit à la résolution 720p lorsque vous sélectionnez « Analogique » dans le réglage « Sortie écran » (→ page 62) et « Inchangé » dans le réglage « Résolution » (→ page 62).

Utilisation d'un téléviseur, d'un lecteur ou d'un enregistreur compatible RIHD

RIHD, qui signifie Remote Interactive over HDMI, est le nom de la fonction de commande du système des appareils Onkyo. L'ampli-tuner AV est compatible avec les commandes CEC (Consumer Electronics Control), ce qui permet de commander le système via la connexion HDMI. La norme CEC assure l'interopérabilité entre différents appareils. Toutefois, nous ne pouvons garantir que ces commandes fonctionneront avec des appareils non compatibles **RIHD**.

À propos des appareils compatibles RIHD

Les appareils suivants sont compatibles **RIHD** (à la date de janvier 2012).

■ TV

- Téléviseur Toshiba
- Téléviseur Sharp

■ Lecteurs/enregistreurs

- Lecteurs Onkyo et Integra compatibles **RIHD**
- Lecteurs et enregistreurs Toshiba
- Lecteurs et enregistreurs Sharp (uniquement s'ils sont utilisés avec un téléviseur Sharp)

* Il est possible que des modèles différents de ceux mentionnés ci-dessus bénéficient d'une certaine interopérabilité s'ils sont compatibles CEC, qui représente une partie de la norme HDMI, mais leur fonctionnement n'est pas garanti.

Remarque

- Pour les opérations liées appropriées, ne branchez pas plus d'appareils compatibles **RIHD** que le nombre indiqué ci-dessous à la borne d'entrée HDMI.
 - Lecteurs Blu-ray/lecteur DVD : jusqu'à trois.
 - Graveurs Blu-ray/lecteur DVD/enregistreurs numériques : jusqu'à trois.
 - Décodeurs câble/satellite : jusqu'à quatre.
- Ne branchez pas l'ampli-tuner AV sur un autre ampli-tuner AV/amplificateur AV via HDMI.
- Quand un nombre d'appareils compatibles **RIHD** supérieur au nombre indiqué ci-dessus est branché, les opérations liées ne sont pas garanties.

Opérations réalisables avec un branchement RIHD

■ Pour les téléviseurs compatibles RIHD

- Les opérations liées suivantes sont activées en raccordant l'ampli-tuner AV à un téléviseur compatible **RIHD**.
- L'ampli-tuner AV entre en mode veille lorsque l'alimentation du téléviseur passe en veille.
 - Vous pouvez configurer l'écran de menu du téléviseur soit pour émettre le son via les enceintes raccordées à l'ampli-tuner AV, soit via les enceintes du téléviseur.
 - Il est possible de reproduire le son en provenance du tuner ou de la prise d'entrée auxiliaire du téléviseur à partir des enceintes raccordées à l'ampli-tuner AV. (Un raccordement tel qu'un câble numérique optique ou similaire est nécessaire en plus du câble HDMI.)
 - L'entrée sur l'ampli-tuner AV peut-être sélectionnée grâce à la télécommande du téléviseur.
 - Des opérations telles que le réglage du volume, ou des opérations similaires, pour l'ampli-tuner AV peuvent être réalisées à partir de la télécommande du téléviseur.

■ Pour les lecteurs/enregistreurs compatibles RIHD

- Les opérations liées suivantes sont activées en raccordant l'ampli-tuner AV à un lecteur/enregistreur compatible **RIHD**.
- Lorsque la lecture démarre sur le lecteur/enregistreur, l'ampli-tuner AV commute sur l'entrée HDMI du lecteur/enregistreur en cours de lecture.
 - L'utilisation du lecteur/enregistreur est possible à l'aide de la télécommande fournie avec l'ampli-tuner AV.

* Selon le modèle utilisé, il est possible que toutes les fonctions ne soient pas disponibles.

↳ À suivre



■ Comment procéder à la connexion et au réglage

1 Vérifiez la connexion et les réglages.

1. Branchez la prise **HDMI OUT MAIN** sur la prise d'entrée HDMI du téléviseur.

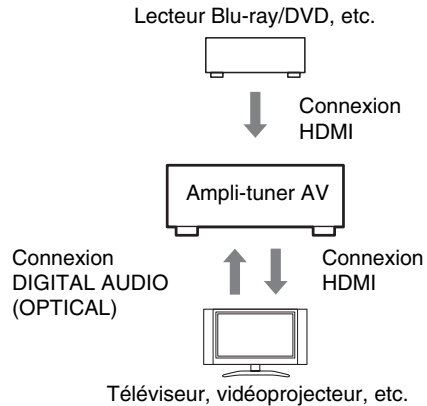

2. Branchez la sortie audio du téléviseur sur la prise **OPTICAL IN 2** de l'ampli-tuner AV à l'aide d'un câble optique numérique.

Remarque

- Lorsque que la fonction du canal audio de retour (ARC) est utilisée avec un téléviseur compatible ARC, cette connexion n'est pas nécessaire (→ [page 83](#)).
3. Branchez la sortie HDMI du lecteur/graveur de disque Blu-ray/DVD sur la prise **HDMI IN 1** de l'ampli-tuner AV.

Remarque

- Il est nécessaire d'attribuer l'entrée HDMI lors de la connexion du lecteur/graveur de disque Blu-ray/DVD à d'autres prises (→ [page 63](#)). N'attribuez pas une entrée HDMI IN au sélecteur TV/CD maintenant, sinon l'opération CEC (Consumer Electronics Control) appropriée n'est pas garantie.

2 Modifiez chaque élément dans le « HDMI » en fonction des réglages suivants :

- **HDMI Contrôle(RIHD) : Activé**
- **Canal de retour audio (ARC) : Auto**

Consultez les informations complémentaires de chaque réglage (→ [pages 82, 83](#)).

3 Vérifiez les réglages.

1. Allumez l'alimentation de tous les appareils raccordés.
2. Coupez l'alimentation du téléviseur, et vérifiez que l'alimentation des appareils raccordés est coupée automatiquement grâce à l'opération liée.
3. Allumez le lecteur/graveur de disque Blu-ray/DVD.
4. Démarrez la lecture à partir du lecteur/graveur de disque Blu-ray/DVD :
 - L'ampli-tuner AV s'allume automatiquement, et sélectionne l'entrée sur laquelle est raccordé le lecteur/graveur de disque Blu-ray/DVD.
 - Le téléviseur s'allume automatiquement et sélectionne l'entrée à laquelle l'ampli-tuner AV est raccordé.
5. En vous conformant au mode d'emploi du téléviseur, sélectionnez « Utiliser les enceintes du téléviseur » sur l'écran du menu du téléviseur, et vérifiez que le son est émis par les enceintes du téléviseur et non par celles raccordées à l'ampli-tuner AV.
6. Sélectionnez « Utiliser les enceintes raccordées à l'ampli-tuner AV » sur l'écran du menu du téléviseur, et vérifiez que le son est émis par les enceintes raccordées à l'ampli-tuner AV et non par celles du téléviseur.

Remarque

- Procédez aux opérations ci-dessus lorsque vous avez utilisé l'ampli-tuner AV pour la première fois, lorsque les réglages de chaque appareil sont modifiés, lorsque l'alimentation principale de chaque appareil est coupée, lorsque le câble d'alimentation est débranché ou lorsqu'il y a eu une coupure de courant.

4 Utilisation à l'aide de la télécommande.

Pour les boutons utilisables (→ [page 96](#)).

Remarque

- Il est possible que le son de DVD-Audio ou de Super Audio CD ne soit pas reproduit sur les enceintes du téléviseur. Vous pouvez reproduire le son sur les enceintes du téléviseur en réglant la sortie audio du lecteur DVD sur 2ch PCM. (Cela peut s'avérer impossible pour certains modèles de lecteurs.)
- Même si vous le réglez sur la sortie audio des enceintes du téléviseur, le son est reproduit sur les enceintes raccordées à l'ampli-tuner AV lorsque vous ajustez le volume ou que vous commutez l'entrée sur l'ampli-tuner AV. Pour reproduire le son sur les enceintes du téléviseur, procédez à nouveau aux opérations correspondantes sur le téléviseur.
- Dans le cas d'une connexion **RIHD** avec des appareils compatibles avec les commandes audio **RI** et **RI**, ne branchez pas le câble **RI** en même temps.
- Sur le téléviseur, lorsque vous sélectionnez une autre prise que la prise HDMI à laquelle l'ampli-tuner AV est raccordé, l'entrée de l'ampli-tuner AV commute sur « TV/CD ».
- L'ampli-tuner AV s'allumera automatiquement de façon conjointe si nécessaire. Même si l'ampli-tuner AV est raccordé à un téléviseur ou à un lecteur/enregistreur compatible **RIHD**, il ne s'allume pas si cela n'est pas nécessaire. Il est possible qu'il ne s'allume pas si le téléviseur est réglé pour reproduire le son sur le téléviseur.
- Il est possible que les fonctions liées à l'ampli-tuner AV ne soient pas opérationnelles sur le modèle d'appareil raccordé. Dans ce cas, utilisez directement l'ampli-tuner AV.

À propos de l'interface HDMI

Conçue pour répondre à la demande accrue en programmes de télévision numérique, la norme HDMI (High Definition Multimedia Interface) est une nouvelle norme d'interface numérique permettant de raccorder des téléviseurs, des vidéoprojecteurs, des lecteurs Blu-ray/DVD, des décodeurs numériques et autres appareils vidéo. Jusqu'à présent, plusieurs câbles audio et vidéo différents étaient nécessaires pour raccorder des appareils audiovisuels. Avec la norme HDMI, un seul câble permet d'acheminer les signaux de commande, les signaux vidéo numériques et les signaux émis par un maximum de huit canaux audio numériques (PCM 2 can., audio numérique multicanaux et PCM multicanaux).

Le flux vidéo HDMI (signal vidéo) est compatible avec la norme DVI (Digital Visual Interface)^{*1} : les téléviseurs et les écrans dotés d'une entrée DVI peuvent donc être branchés au moyen d'un câble adaptateur HDMI/DVI. (Cela ne fonctionne pas avec tous les téléviseurs et écrans, auquel cas aucune image n'apparaît.)

L'ampli-tuner AV utilise le protocole HDCP (High-bandwidth Digital Content Protection)^{*2} de sorte que seuls les appareils compatibles pourront afficher l'image.

L'interface HDMI de l'ampli-tuner AV repose sur les éléments suivants :

Audio Return Channel, 3D, x.v.Color, DeepColor, Lip Sync, DTS-HD Master Audio, DTS-HD High Resolution Audio, Dolby TrueHD, Dolby Digital Plus, DSD et PCM multicanal.

Formats audio pris en charge

- PCM linéaire à deux canaux (32–192 kHz, 16/20/24 bits)
- PCM linéaire multicanaux (jusqu'à 7.1 can., 32–192 kHz, 16/20/24 bits)
- Train de bits (DSD, Dolby Digital, Dolby Digital Plus, Dolby TrueHD, DTS, DTS-HD High Resolution Audio, DTS-HD Master Audio)

Votre lecteur Blu-ray/DVD doit également prendre en charge la sortie HDMI des formats audio ci-dessus.

À propos de la protection des droits d'auteur

L'ampli-tuner AV prend en charge la norme HDCP (High-bandwidth Digital Content Protection)^{*2}, un système de protection des signaux vidéo numériques contre la copie. Les autres appareils connectés à l'ampli-tuner AV via une liaison HDMI doivent également prendre en charge la norme HDCP.

*1 DVI (Digital Visual Interface) : norme d'interface d'affichage numérique développée par le DDWG^{*3} en 1999.

*2 HDCP (High-bandwidth Digital Content Protection) : technologie de cryptage vidéo développée par Intel pour les interfaces HDMI/DVI. Elle permet de protéger le contenu vidéo et nécessite un appareil compatible HDCP pour afficher les données vidéo cryptées.

*3 DDWG (Digital Display Working Group) : dirigé par Intel, Compaq, Fujitsu, Hewlett Packard, IBM, NEC et Silicon Image, l'objectif affiché de ce groupe d'industriels est de répondre aux besoins du secteur en matière de connectivité numérique pour les écrans PC et numériques hautes performances.

Remarque

- Le flux vidéo HDMI est compatible avec la norme DVI (Digital Visual Interface) : les téléviseurs et les écrans dotés d'une entrée DVI peuvent donc être branchés au moyen d'un câble adaptateur HDMI/DVI. (Remarque : les connexions DVI n'achèment que les signaux vidéo et vous devez donc effectuer un branchement séparé pour les signaux audio.) Toutefois, nous ne pouvons garantir la fiabilité de fonctionnement avec un adaptateur de ce type. De plus, les signaux vidéo provenant d'un PC ne sont pas pris en charge.
- Le signal audio HDMI (taux d'échantillonnage, longueur en bits, etc.) peut être limité par l'appareil source raccordé. Si l'image est de mauvaise qualité ou si aucun son n'est émis par l'appareil branché via HDMI, vérifiez les réglages. Consultez le manuel d'instructions de l'appareil branché pour plus d'informations.



Fonctionnalités réseau/USB

Connexion au réseau

Le schéma suivant indique comment brancher l'ampli-tuner AV à votre réseau domestique. Dans cet exemple, il est branché à un port LAN d'un routeur, qui a un commutateur 100Base-TX 4 ports intégré.

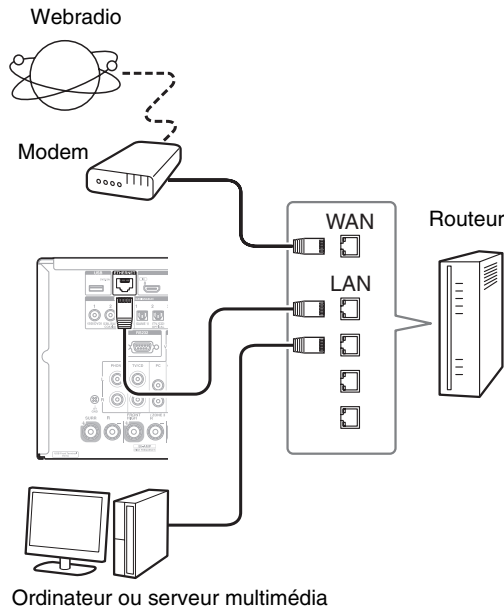

Spécifications du réseau

■ Réseau Ethernet

Pour de meilleurs résultats, un réseau Ethernet commuté 100Base-TX est recommandé. Bien qu'il soit possible de lire de la musique sur un ordinateur qui est connecté sans fil au réseau, la lecture peut ne pas être fiable. Par conséquent, des connexions câblées sont recommandées.

■ Routeur Ethernet

Un routeur gère le réseau, les données de routage et fournit des adresses IP. Votre routeur doit prendre en charge les éléments suivants :

- NAT (Network Address Translation). NAT (traduction d'adresses de réseau) permet à plusieurs ordinateurs en réseau d'accéder simultanément à Internet via une seule connexion Internet. L'ampli-tuner AV a besoin d'un accès à Internet pour la webradio.
- DHCP (Dynamic Host Configuration Protocol). Le protocole DHCP fournit des adresses IP aux périphériques réseau et leur permet de se configurer automatiquement.
- Un routeur avec un commutateur 100Base-TX intégré est recommandé.

Certains routeurs ont un modem intégré, et certains fournisseurs de services Internet peuvent imposer l'utilisation de routeurs spécifiques. Veuillez consulter votre fournisseur d'accès Internet ou votre revendeur informatique en cas de doute.

■ Câble Ethernet CAT5

Utiliser un câble Ethernet CAT5 blindé (droit) pour connecter l'ampli-tuner AV à votre réseau domestique.

■ Accès à Internet (pour la webradio)

Pour recevoir la webradio, votre réseau Ethernet doit avoir accès à Internet. Une connexion Internet à bande étroite (par exemple modem 56K ou ISDN) ne donnera pas de résultats satisfaisants. Par conséquent, une connexion à bande large est fortement recommandée (modem câble, modem xDSL, etc.). Veuillez consulter votre fournisseur

d'accès Internet ou votre revendeur informatique en cas de doute.

Remarque

- Pour recevoir les webradios avec l'ampli-tuner AV, votre connexion Internet à bande large doit fonctionner et pouvoir accéder à Internet. Consultez votre fournisseur d'accès Internet en cas de problèmes avec la connexion Internet.
- L'ampli-tuner AV utilise le protocole DHCP pour configurer automatiquement ses paramètres réseau. Si vous souhaitez configurer manuellement ces paramètres, consultez « Réseau » (→ [page 84](#)).
- L'ampli-tuner AV ne prend pas en charge les paramètres PPPoE. Par conséquent, si vous avez une connexion Internet de type PPPoE, vous devez utiliser un routeur compatible PPPoE.
- Selon le fournisseur d'accès Internet, il peut être nécessaire de spécifier un serveur proxy pour utiliser la webradio. Si votre ordinateur est configuré pour utiliser un serveur proxy, utilisez les mêmes réglages pour l'ampli-tuner AV (→ [page 84](#)).

Spécifications du serveur

■ Lecture à partir d'un serveur

L'ampli-tuner AV peut lire des fichiers musicaux numériques à partir d'un ordinateur ou d'un serveur multimédia et prend en charge les technologies suivantes :

- Windows Media Player 11
- Windows Media Player 12
- Windows Media Connect 2.0
- Serveur multimédia certifié DLNA

Si le système d'exploitation de votre ordinateur est Windows Vista, Windows Media Player 11 est déjà installé.

Windows Media Player 11 pour Windows XP peut être téléchargé gratuitement sur le site Internet de Microsoft.

- L'ordinateur ou le serveur multimédia doivent être dans le même réseau que l'ampli-tuner AV.
- Vous pouvez afficher jusqu'à 20 000 dossiers, et les dossiers peuvent être imbriqués jusqu'à une profondeur de 16 niveaux.

Remarque

- Pour certains types de serveurs multimédia, il est possible que l'ampli-tuner AV ne soit pas en mesure de les reconnaître ou bien il peut ne pas être en mesure de lire les fichiers musicaux enregistrés sur le serveur.

Système minimum requis pour Windows Media Player 11 sous Windows XP

Système d'exploitation

Windows XP Home Edition (SP2), Windows XP Professional (SP2), Windows XP Tablet PC Edition (SP2), Mise à jour 2 pour Windows XP Media Center Edition 2005 (KB900325), Mise à jour d'octobre 2006 pour Windows XP Media Center Edition (KB925766)

Processeur : Intel Pentium II 233 MHz, Advanced Micro Devices (AMD), etc.

Mémoire : 64 MB

Disque dur : 200 Mo d'espace libre

Lecteur : Lecteur de CD ou DVD

Modem : 28,8 kbps

Carte son : Carte son 16 bits

Moniteur : Super VGA (800 x 600)

Carte vidéo : VRAM 64 MB, DirectX 9.0b

Logiciels : Microsoft ActiveSync (uniquement en cas d'utilisation d'un système d'exploitation mobile tournant sous Windows Mobile ou Smartphone)

Navigateur Web :

Microsoft Internet Explorer 6 ou Netscape 7.1

■ Lecture distante

- Windows Media Player 12
- Serveur multimédia ou dispositif de commande certifié DLNA (dans les recommandations d'interopérabilité DLNA 1.5).

La configuration varie selon le serveur multimédia ou les dispositifs de contrôle. Consultez le manuel d'instructions de votre périphérique pour toute information complémentaire.

Si le système d'exploitation de votre ordinateur est Windows 7, Windows Media Player 12 est déjà installé. Pour toute information complémentaires, consultez le site Web de Microsoft.

Configuration requise des périphériques USB

- Classe de périphérique de stockage de masse USB (cependant non systématiquement garanti).
- Format de système de fichiers FAT16 ou FAT32.
- Si le périphérique de stockage a été partitionné, chaque section sera traitée comme un périphérique indépendant.
- Vous pouvez afficher jusqu'à 20 000 dossiers, et les dossiers peuvent être imbriqués jusqu'à une profondeur de 16 niveaux.
- Les concentrateurs USB et les périphériques USB dotés de fonctions de concentrateur ne sont pas pris en charge.

Remarque

- Si le support que vous raccordez n'est pas pris en charge, le message « **No Storage** » s'affichera à l'écran.
- Si vous connectez un disque dur USB sur le port **USB** d'un ampli-tuner AV, nous vous recommandons d'utiliser son adaptateur secteur pour l'alimenter.
- L'ampli-tuner AV supporte les lecteurs MP3 USB qui prennent en charge la norme de classe de stockage de masse USB, ce qui autorise le raccordement de périphériques USB à des ordinateurs sans que des pilotes ou des logiciels spéciaux soient nécessaires. Veuillez noter que pas tous les lecteurs MP3 USB prennent en charge la norme de classe de stockage de masse USB. Consultez votre manuel d'utilisation du lecteur MP3 USB pour toute information complémentaire.
- Les fichiers musicaux WMA protégés sur un lecteur MP3 ne peuvent pas être lus.
- Onkyo décline toute responsabilité quant aux quelconques pertes et dommages subis par les données stockées sur un périphérique USB lorsque ce dernier est utilisé avec l'ampli-tuner AV. Nous vous recommandons de sauvegarder tous vos fichiers musicaux importants auparavant.
- Les lecteurs MP3 comportant des fichiers musicaux qui sont gérés avec un logiciel musical spécial ne sont pas pris en charge.
- L'utilisation n'est pas garantie pour tous les périphériques USB, y compris la possibilité de les alimenter.
- Ne connectez pas votre périphérique USB via un concentrateur USB. Le périphérique USB doit être raccordé directement au port **USB** de l'ampli-tuner AV.
- Si le périphérique USB contient beaucoup de données, leur lecture par l'ampli-tuner AV peut prendre du temps.
- Les périphériques USB dotés de fonctions de sécurité ne peuvent pas être lus.



Formats de fichiers audio pris en charge

Pour la lecture depuis un serveur ou un périphérique USB, l'ampli-tuner AV prend en charge les formats de fichiers musicaux suivants :

Les fichiers à débit binaire variable (VBR) sont pris en charge. Cependant, les temps de lecture peuvent ne pas s'afficher correctement.

Remarque

- Pour la lecture distante, l'ampli-tuner AV ne prend pas en charge les formats de fichiers musicaux suivants : FLAC, Ogg Vorbis, DSD et Dolby TrueHD.
- Dans le cas d'une lecture depuis un serveur, il est possible que les formats de fichiers mentionnés ci-dessus ne soient pas lisibles en fonction du type de serveur.

■ MP3 (.mp3 ou .MP3)

- Les fichiers MP3 doivent être au format MPEG-1/ MPEG-2 Audio Layer 3 avec une fréquence d'échantillonnage de 8 kHz, 11,025 kHz, 12 kHz, 16 kHz, 22,05 kHz, 24 kHz, 32 kHz, 44,1 kHz, 48 kHz et un débit binaire compris entre 8 kbps et 320 kbps. Les fichiers non compatibles ne peuvent pas être lus.

■ WMA (.wma ou .WMA)

WMA (Windows Media Audio) est une technologie de compression audio développée par Microsoft Corporation. Les données audio peuvent être codées au format WMA à l'aide de Windows Media® Player.

- L'option de copyright des fichiers WMA doit être désactivée.
- Fréquences d'échantillonnage de 8 kHz, 11,025 kHz, 12 kHz, 16 kHz, 22,05 kHz, 24 kHz, 32 kHz, 44,1 kHz, 48 kHz et les débits binaires compris entre 5 kbps et 320 kbps, ainsi que les DRM WMA sont pris en charge.
- Les formats WMA Pro/Voice ne sont pas pris en charge.

■ WMA Lossless (.wma ou .WMA)

- Les fréquences d'échantillonnage de 44,1 kHz, 48 kHz, 88,2 kHz, 96 kHz sont prises en charge.
- Bit de quantification : 16 bits, 24 bits

■ WAV (.wav ou .WAV)

Les fichiers WAV contiennent des données audio numériques PCM non comprimées.

- Les fréquences d'échantillonnage de 8 kHz, 11,025 kHz, 12 kHz, 16 kHz, 22,05 kHz, 24 kHz, 32 kHz, 44,1 kHz, 48 kHz, 64 kHz, 88,2 kHz, 96 kHz, 176,4 kHz and 192 kHz sont prises en charge.
- Bit de quantification : 8 bits, 16 bits, 24 bits

■ AAC

(.aac/.m4a/.mp4/.3gp/.3g2/.AAC/.M4A/.MP4/.3GP ou .3G2)

AAC concerne les données audio MPEG-2/MPEG-4.

- Les fréquences d'échantillonnage de 8 kHz, 11,025 kHz, 12 kHz, 16 kHz, 22,05 kHz, 24 kHz, 32 kHz, 44,1 kHz, 48 kHz, 64 kHz, 88,2 kHz, 96 kHz et les débits binaires compris entre 8 kbps et 320 kbps sont pris en charge.

■ FLAC (.flac ou .FLAC)

FLAC est un format de fichier destiné à la compression des données audio sans perte.

- Les fréquences d'échantillonnage de 8 kHz, 11,025 kHz, 12 kHz, 16 kHz, 22,05 kHz, 24 kHz, 32 kHz, 44,1 kHz, 48 kHz, 64 kHz, 88,2 kHz, 96 kHz, 176,4 kHz and 192 kHz sont prises en charge.
- Bit de quantification : 8 bits, 16 bits, 24 bits

■ Ogg Vorbis (.ogg ou .OGG)

- Les fréquences d'échantillonnage de 8 kHz, 11,025 kHz, 12 kHz, 16 kHz, 22,05 kHz, 24 kHz, 32 kHz, 44,1 kHz, 48 kHz et les débits binaires compris entre 48 kbps et 500 kbps sont pris en charge. Les fichiers non compatibles ne peuvent pas être lus.

■ LPCM (PCM linéaire)

- Les fréquences d'échantillonnage de 8 kHz, 11,025 kHz, 12 kHz, 16 kHz, 22,05 kHz, 24 kHz, 32 kHz, 44,1 kHz, 48 kHz, 64 kHz, 88,2 kHz et 96 kHz sont prises en charge.
- Bit de quantification : 8 bits, 16 bits, 24 bits
- Uniquement pour la lecture via un réseau.

■ Apple Lossless (.m4a/.mp4/.M4A/.MP4)

- Les fréquences d'échantillonnage de 8 kHz, 11,025 kHz, 12 kHz, 16 kHz, 22,05 kHz, 24 kHz, 32 kHz, 44,1 kHz, 48 kHz, 64 kHz, 88,2 kHz et 96 kHz sont prises en charge.
- Bit de quantification : 16 bits, 24 bits

■ DSD (.dsf ou .DSF)

- Le taux d'échantillonnage de 2,8224 MHz est pris en charge.

■ Dolby TrueHD (.vr/.mlp/.VR/.MLP)

- Les fréquences d'échantillonnage de 48 kHz, 64 kHz, 88,2 kHz, 96 kHz, 176,4 kHz et 192 kHz sont prises en charge.

À propos de DLNA

La Digital Living Network Alliance est une collaboration internationale intersectorielle. Les membres de la DLNA ont développé un concept de réseaux interopérables câblés et sans fil sur lesquels il est possible de partager du contenu tel que des photos, de la musique et des vidéos via de l'électronique grand public, des ordinateurs et des périphériques mobiles aussi bien chez soi qu'à l'extérieur. L'ampli-tuner AV est conforme aux recommandations d'interopérabilité de la DLNA version 1.5.



Informations sur la licence et sur les marques déposées

« x.v.Color » est une marque déposée de Sony Corporation.



Fabriqué sous licence et protégé par les brevets américains n° : 5,956,674; 5,974,380; 5,978,762; 6,487,535; 6,226,616; 7,212,872; 7,003,467; 7,272,567; 7,668,723; 7,392,195; 7,930,184; 7,333,929; 7,548,853; 7,283,634 et d'autres brevets américains et internationaux émis, en attente d'approbation. DTS-HD et son symbole et DTS-HD et son symbole sont tous deux des marques déposées et DTS-HD Master Audio, est une marque déposée de DTS, Inc. Le produit comprend les logiciels. © DTS, Inc. Tous droits réservés.



Fabriqué sous licence concédée par la société Dolby Laboratories. Dolby, Pro Logic, Surround EX et le symbole du double D sont des marques commerciales de la société Dolby Laboratories.

Music Optimizer™ est une marque déposée de la société Onkyo Corporation.



« HDMI, le logo HDMI et High Definition Multimedia Interface sont des marques commerciales ou des marques déposées de la société HDMI Licensing LLC aux États-Unis et dans d'autres pays ».



InstaPrevue et le logo d'InstaPrevue sont des marques commerciales ou des marques déposées de Silicon Image, Inc. aux États-Unis et dans d'autres pays.



THX et le logo THX sont des marques commerciales de THX Ltd. qui peuvent être enregistrées dans certaines juridictions. Tous droits réservés.

THX Ultra2 Plus

Avant qu'un composant de home-cinéma puisse être Certifié THX Ultra2 Plus, il doit passer une série rigoureuse d'essais de qualité et de performances. C'est à ce seul titre qu'un produit peut afficher le logo THX Ultra2 Plus, qui est votre garantie que les éléments de home-cinéma que vous achetez vous donneront des performances impeccables pendant de nombreuses années. Les exigences de THX Ultra2 Plus concernent des centaines de paramètres, comprenant les performances de l'amplificateur de puissance et du préamplificateur ainsi que le fonctionnement pour les domaines numérique et analogique. Les récepteurs THX Ultra2 Plus présentent également des technologies THX propriétaires (le mode THX par exemple) qui traduisent avec précision les bandes sonores de films pour la lecture par des systèmes de home cinéma.

Made for



iPhone, iPod, iPod classic, iPod nano, iPod shuffle, et iPod touch des marques commerciales d'Apple Inc., déposées aux États-Unis et dans d'autres pays.

« Made for iPod » et « Made for iPhone » signifient qu'un accessoire électronique a été conçu pour se connecter spécifiquement sur un iPod ou un iPhone, respectivement, et qu'il a été homologué par le développeur conformément aux normes de performance d'Apple. Apple n'est pas responsable de l'utilisation de cet appareil ou de sa conformité avec les normes de sécurité et de réglementation. Veuillez noter que l'utilisation de cet accessoire avec un iPod ou un iPhone peut affecter les performances sans fil.

Apple TV est une marque commerciale d'Apple Inc., enregistrée aux États-Unis et dans d'autres pays.



Fabriqué sous licence d'Audyssey Laboratories™, Inc. Brevets américains et étrangers en instance. Audyssey MultEQ® XT32, Audyssey Dynamic EQ®, Audyssey Dynamic Volume® et Audyssey DSX® sont des marques déposées d'Audyssey Laboratories, Inc.

HD Radio Technologie fabriqué sous licence d'iBiquity Digital Corporation. Brevets américains et étrangers. HD Radio™ et les logos HD, HD Radio, et « Arc » sont des marques déposées propriétaires d'iBiquity Digital Corp.

« DLNA®, le logo DLNA et DLNA CERTIFIED™ sont des marques commerciales, des marques de services ou des marques de certification de Digital Living Network Alliance. »

Windows et le logo Windows sont des marques commerciales du groupe de sociétés Microsoft.

Qdeo et QuietVideo sont des marques commerciales de Marvell ou de ses filiales.

HQV® (Hollywood Quality Video) est une marque déposée de Qualcomm Incorporated.

« Xantech » est une marque déposée de Xantech Corporation.

« Niles » est une marque déposée de Niles Audio Corporation.

Re-Equalization et le logo « Re-EQ » sont des marques commerciales de THX Ltd.



VLSC™ est une marque commerciale d'Onkyo Corporation.

Ce produit comprend une technologie de protection contre la copie protégée par des brevets américains et d'autres droits de propriété intellectuelle. La rétrotechnique et le désassemblage sont strictement interdits.



« MHL, le logo MHL et Mobile High-Definition Link sont des marques déposées ou enregistrées de MHL LLC aux États-Unis et dans d'autres pays. »



Caractéristiques techniques (TX-NR5010)

Section amplificateur

Puissance de sortie nominale

Tous les canaux : (Modèles nord-américains)
Puissance continue de 145 W minimum par canal, charges de 8 ohms, 2 canaux utilisant une fréquence de 20 Hz à 20 kHz, avec une distorsion harmonique totale maximale de 0,05% (FTC)
(Modèles européens)
9 canaux × 220 W à 6 ohms, 1 kHz, 1 canal alimenté de 1% (IEC)

Puissance dynamique*

* IEC60268-Puissance de sortie maximale à court terme

400 W (3 Ω, avant)
300 W (4 Ω, avant)
180 W (8 Ω, avant)

THD+N (distorsion harmonique totale+bruit)

0,05% (20 Hz - 20 kHz, demi-puissance)

Facteur d'amortissement

60 (avant, 1 kHz, 8 Ω)

Sensibilité et impédance d'entrée (asymétrique)

200 mV/47 kΩ (LINE)
2,5 mV/47 kΩ (PHONO MM)

Niveau de sortie RCA nominal et impédance

1 V/470 Ω (PRE OUT)

Niveau de sortie RCA maximum et impédance

5,5 V/470 Ω (PRE OUT)

Surcharge phono

70 mV (MM 1 kHz 0,5% direct)

Distorsion de fréquence

5 Hz - 100 kHz/+1 dB, -3 dB (mode direct)

Caractéristiques du réglage de la tonalité

±10 dB, 50 Hz (GRAVES)
±10 dB, 20 kHz (AIGUS)

Rapport signal-bruit

110 dB (LINE, IHF-A)
80 dB (PHONO MM, IHF-A)

Impédance des enceintes

4 Ω - 16 Ω

Section vidéo

Sensibilité d'entrée/Niveau et impédance de sortie

1 Vp-p/75 Ω (Composant Y)
0,7 Vp-p/75 Ω (Composante Pb/Cb, Pr/Cr)
1 Vp-p/75 Ω (Composite)

Distorsion de fréquence de la vidéo composante

5 Hz - 100 MHz/+0 dB, -3 dB

Section tuner

Plage de fréquences FM

(Modèles nord-américains)
87,5 MHz - 107,9 MHz
(Modèles européens)
87,5 MHz - 108,0 MHz, RDS

Plage de fréquences AM

522/530 kHz - 1611/1710 kHz

Stations programmables

40

Tuner numérique

(Modèles nord-américains) HD Radio

Généralités

Alimentation

(Modèles nord-américains)
CA 120 V, 60 Hz
(Modèles européens)
CA 220 - 240 V, 50/60 Hz

Consommation

(Modèles nord-américains) 12,4 A
(Modèles européens) 1160 W

Consommation électrique insonore

130 W

Consommation en veille

(Modèles nord-américains) 0,10 W
(Modèles européens) 0,15 W

Dimensions (L × H × P)

435 mm × 198,5 mm × 463,5 mm

Poids

25,0 kg

■ HDMI

Entrée

IN 1, IN 2, IN 3, IN 4, IN 5, IN 6, IN 7, IN 8,
AUX INPUT

Sortie

OUT MAIN, OUT SUB/ZONE 2 OUT

Tableau des résolutions vidéo

1080p

Format audio

Dolby TrueHD, DTS-HD Master Audio,
DVD-Audio, DSD

Pris en charge

3D, Audio Return Channel, DeepColor,
x.v.Color, Lip Sync, CEC (RIHD), HDMI
ZONE 2

■ Entrées vidéo

Composante

IN 1, IN 2

Composite

BD/DVD, CBL/SAT, STB/DVR, GAME 1,
AUX

RVB analogique

PC IN

■ Sorties vidéo

Composante

MONITOR OUT

Composite

MONITOR OUT, ZONE 2 OUT

■ Entrées audio

Numérique

Optiques : 3 (arrière), 1 (avant)
Coaxiales : 3

Analogique

BD/DVD, CBL/SAT, STB/DVR, GAME 1,
PC, TV/CD, PHONO, AUX

■ Sorties audio

Analogique

ZONE 2 LINE OUT, ZONE 3 LINE OUT

Sorties Pre Outputs multicanaux analogiques

11

Pré-sorties subwoofer

4

Sorties enceintes

Principales [G (SP-A), D (SP-A), C, SL, SR,
SBL, SBR] + Avant larges/ZONE 2/SP-B
(G, D) + Avant hautes /ZONE 3 (G, D)

Casque

1 (6,3 Ø)

■ Autres

Configuration micro

1

RS232

1

RI

1

USB

1 (avant)/1 (arrière)

Ethernet

1

Entrée IR

1

Sortie IR

1

Sortie enclenchement 12 V

2

Les caractéristiques techniques et les fonctionnalités sont susceptibles d'être modifiées sans préavis.



Caractéristiques techniques (TX-NR3010)

Section amplificateur

Puissance de sortie nominale

Tous les canaux : (Modèles nord-américains)
Puissance continue de 140 W minimum par canal, charges de 8 ohms, 2 canaux utilisant une fréquence de 20 Hz à 20 kHz, avec une distorsion harmonique totale maximale de 0,05% (FTC)
(Modèles européens)
9 canaux × 200 W à 6 ohms, 1 kHz, 1 canal alimenté de 1% (IEC)

Puissance dynamique*

* IEC60268-Puissance de sortie maximale à court terme

320 W (3 Ω, avant)
270 W (4 Ω, avant)
160 W (8 Ω, avant)

THD+N (distorsion harmonique totale+bruit)

0,05% (20 Hz - 20 kHz, demi-puissance)

Facteur d'amortissement

60 (avant, 1 kHz, 8 Ω)

Sensibilité et impédance d'entrée (asymétrique)

200 mV/47 kΩ (LINE)
2,5 mV/47 kΩ (PHONO MM)

Niveau de sortie RCA nominal et impédance

1 V/470 Ω (PRE OUT)

Niveau de sortie RCA maximum et impédance

5,5 V/470 Ω (PRE OUT)

Surcharge phono

70 mV (MM 1 kHz 0,5% direct)

Distorsion de fréquence

5 Hz - 100 kHz/+1 dB, -3 dB (mode direct)

Caractéristiques du réglage de la tonalité

±10 dB, 50 Hz (GRAVES)
±10 dB, 20 kHz (AIGUS)

Rapport signal-bruit

110 dB (LINE, IHF-A)
80 dB (PHONO MM, IHF-A)

Impédance des enceintes

4 Ω - 16 Ω

Section vidéo

Sensibilité d'entrée/Niveau et impédance de sortie

1 Vp-p/75 Ω (Composant Y)
0,7 Vp-p/75 Ω (Composante Pb/Cb, Pr/Cr)
1 Vp-p/75 Ω (Composite)

Distorsion de fréquence de la vidéo composante

5 Hz - 100 MHz/+0 dB, -3 dB

Section tuner

Plage de fréquences FM

(Modèles nord-américains)
87,5 MHz - 107,9 MHz
(Modèles européens)
87,5 MHz - 108,0 MHz, RDS

Plage de fréquences AM

522/530 kHz - 1611/1710 kHz

Stations programmables

40

Tuner numérique

(Modèles nord-américains) HD Radio

Généralités

Alimentation

(Modèles nord-américains)
CA 120 V, 60 Hz
(Modèles européens)
CA 220 - 240 V, 50/60 Hz

Consommation

(Modèles nord-américains) 11,0 A
(Modèles européens) 1010 W

Consommation électrique insonore

(Modèles nord-américains) 150 W
(Modèles européens) 140 W

Consommation en veille

(Modèles nord-américains) 0,10 W
(Modèles européens) 0,15 W

Dimensions (L × H × P)

435 mm × 198,5 mm × 463,5 mm

Poids

25,0 kg

■ HDMI

Entrée

IN 1, IN 2, IN 3, IN 4, IN 5, IN 6, IN 7, IN 8,
AUX INPUT

Sortie

OUT MAIN, OUT SUB/ZONE 2 OUT

Tableau des résolutions vidéo

1080p

Format audio

Dolby TrueHD, DTS-HD Master Audio,
DVD-Audio, DSD

Pris en charge

3D, Audio Return Channel, DeepColor,
x.v.Color, Lip Sync, CEC (RIHD), HDMI
ZONE 2

■ Entrées vidéo

Composante

IN 1, IN 2

Composite

BD/DVD, CBL/SAT, STB/DVR, GAME 1,
AUX

RVB analogique

PC IN

■ Sorties vidéo

Composante

MONITOR OUT

Composite

MONITOR OUT, ZONE 2 OUT

■ Entrées audio

Numérique

Optiques : 2 (arrière), 1 (avant)
Coaxiales : 3

Analogique

BD/DVD, CBL/SAT, STB/DVR, GAME 1,
PC, TV/CD, PHONO, AUX

■ Sorties audio

Analogique

ZONE 2 LINE OUT, ZONE 3 LINE OUT

Sorties Pre Outputs multicanaux analogiques

11

Pré-sorties subwoofer

4

Sorties enceintes

Principales [G (SP-A), D (SP-A), C, SL, SR,
SBL, SBR] + Avant larges/ZONE 2/SP-B
(G, D) + Avant hautes /ZONE 3 (G, D)

Casque

1 (6,3 φ)

■ Autres

Configuration micro

1

RS232

1

RI

1

USB

1 (avant)/1 (arrière)

Ethernet

1

Entrée IR

1

Sortie IR

1

Sortie enclenchement 12 V

2

Les caractéristiques techniques et les fonctionnalités sont susceptibles d'être modifiées sans préavis.



Mémo

ONKYO

Onkyo Sound & Vision Corporation

2-1, Nisshin-cho, Neyagawa-shi, OSAKA 572-8540, JAPAN

Tel: 072-831-8023 Fax: 072-831-8163

<http://www.onkyo.com/>

Onkyo U.S.A. Corporation

18 Park Way, Upper Saddle River, N.J. 07458, U.S.A.

Tel: 800-229-1687, 201-785-2600 Fax: 201-785-2650

<http://www.us.onkyo.com/>

Onkyo Europe Electronics GmbH

Liegnitzerstrasse 6, 82194 Groebenzell, GERMANY

Tel: +49-8142-4401-0 Fax: +49-8142-4208-213

<http://www.eu.onkyo.com/>

Onkyo Europe Electronics GmbH (UK Branch)

The Coach House 81A High Street, Marlow, Buckinghamshire, SL7 1AB, UK

Tel: +44-(0)1628-473-350 Fax: +44-(0)1628-401-700

Onkyo China Limited

Unit 1033, 10/F, Star House, No 3, Salisbury Road, Tsim Sha Tsui Kowloon, Hong Kong.

Tel: 852-2429-3118 Fax: 852-2428-9039

<http://www.onkyochina.com/>

Onkyo China PRC

1301, 555 Tower, No.555 West NanJin Road, Jin an, Shanghai,

China 200041, Tel: 86-21-52131366 Fax: 86-21-52130396

<http://www.cn.onkyo.com/>

SN 29401289FR

(C) Copyright 2012 Onkyo Sound & Vision Corporation Japan. All rights reserved.

Y1204-1



* 2 9 4 0 1 2 8 9 F R *

Using Internet Radio

Common Procedures in Internet Radio Menu

Note

- Available services may vary depending on the region.

1 Press NET.

A list of the network services appears, and the NET indicator lights. If it flashes, verify that the Ethernet cable is firmly connected to the AV receiver.

2 Select the desired service and press ENTER.

The top page of the selected service appears.

Using Multiple Accounts

The AV receiver supports multiple user accounts, which means you can freely switch between several logins. After registering user accounts, login is performed from the “Users” screen.

1 Press MENU while the Users screen is displayed.

The following menu items appear:

Add new user:

Remove this user:

You can either store a new user account, or delete an existing one.

Tip

- Some of the services don't allow the use of multiple user accounts.
- You can store up to 10 user accounts.
- To switch between accounts you must first log out from the current account, and log in again on the “Users” screen.

Pandora® internet radio –Getting Started (U.S. only)	2
Using Rhapsody (U.S. only).....	3
Using the SiriusXM Internet Radio (North American only)	4
Using Last.fm Internet Radio	5
Using Slacker Personal Radio	6
Using MP3tunes	7



Pandora® internet radio –Getting Started (U.S. only)

Pandora is a free, personalized Internet radio service that plays the music you know and helps you discover music you'll love.

1 Use ▲/▼ to select “I have a Pandora Account” or “I’m new to Pandora” and then press ENTER.

If you are new to Pandora select “I’m new to Pandora”. You will see an activation code on your TV screen. Please write down this code. Go to an Internet connected computer and point your browser to www.pandora.com/onkyo

Enter your activation code and then follow the instructions to create your Pandora account and your personalized Pandora Internet radio stations. You can create your stations by entering your favorite songs and artists when prompted. After you have created your account and stations you can return to your Onkyo receiver and press enter to begin listening to your personalized Pandora Internet radio.

If you have an existing Pandora account, you can add your Pandora account to your Onkyo receiver by selecting “I have a Pandora Account” and logging in with your email and password.

Tip

- If you want to use multiple user accounts, see “Using Multiple Accounts” (→ [page 1](#)). Login can be made from the “Users” screen.

2 To play a station, use ▲/▼ to select the station from your station list, and then press ENTER.

Playback starts and the playback screen appears.

Create a New Station:

Enter the name of a song, artist, or genre and Pandora will create a unique radio station for you based on the musical qualities of that song, artist, or genre.

■ Menu Items

I like this song:

Give a song “thumbs-up” and Pandora will play more music like it.

I don’t like this song:

Give a song “thumbs-down” and Pandora will ban that song from the current station.

Why is this song playing?:

Discover some of the musical attributes that Pandora uses to create your personal radio stations.

Don’t play the song for a month:

If you are tired of a song, you can put the song to sleep and Pandora will not play it for one month.

Create station from this artist:

Creates a radio station from this artist.

Delete this station:

This will permanently delete a station from your Pandora account. All of your thumbs feedback will be lost should you choose to re-create the station with the same song or artist.

Create station from this song:

Creates a radio station from this song.

Rename this station:

Lets you rename the current radio station.

Bookmark this artist:

Pandora will bookmark your favorite artist for your profile on www.pandora.com.

Bookmark this song:

Pandora will bookmark the current song and allow you to buy them all from Amazon or iTunes in one step!

Add to My Favorites:

Adds a station to My Favorites list.

PANDORA
internet radio

PANDORA, the PANDORA logo, and the Pandora trade dress are trademarks or registered trademarks of Pandora Media, Inc. Used with permission.



Using Rhapsody (U.S. only)

1 Use ▲/▼ to select “Sign in to your account” and then press ENTER.

To use Rhapsody, you need an account. If you don't have one yet, you can create a new account at www.rhapsody.com/onkyo

If you have an existing Rhapsody account, select “Sign in to your account” and press **ENTER**.

Enter your user name (usually your email) and password in the next keyboard screen, or in Web Setup.

■ Using the keyboard screen

1. Use ▲/▼/◀/▶ and **ENTER** to enter your user name and password.
2. Select “OK”.
3. Press **ENTER**. The “Confirm your entries” screen appears.
4. Press **ENTER**.

Tip

- If you want to use multiple user accounts, see “Using Multiple Accounts” (→ [page 1](#)). Login can be made from the “Users” screen.

2 Use ▲/▼ to select the menu, then press ENTER.

Search:

You can search for music by Artist, Album, or Track.

Music Guide:

You can play tracks from Genres, Top Artists, Top Albums, Top Tracks, New Releases, and Staff Picks.

Rhapsody Channels:

Listen to radio channels programmed by Rhapsody's top-notch editors.

Playlists:

Play your own personal playlists.

My Library:

Bookmark your favorite albums and tracks from the Rhapsody catalog using My Library.

Account Info:

Confirm your account information.

Sign Out:

Sign out from your Rhapsody account.

3 Use ▲/▼ to select a channel, and press ENTER or ▶ to start playback.

Playback starts and the playback screen appears.

You can control the tracks with the buttons on the remote control.

Enabled buttons: ▶, ||, ■, ◀◀, ▶▶, |◀◀, ▶▶|, **RANDOM, REPEAT**

Note

- On Rhapsody Channels, some of the buttons don't work.

■ Menu Items

Add track to My Library:

Bookmark currently-playing tracks.

Add album to My Library:

Bookmark currently-playing albums.

Add playlist to My Library:

Bookmark currently-playing playlists.

Add channel to My Channels:

Bookmark currently-playing Rhapsody radio channels.

Add to My Favorites:

Adds a track, channel or playlist to My Favorites list.

Tip

- You can remove bookmarked tracks, albums, and Rhapsody Channels from My Library.



Using the SiriusXM Internet Radio (North American only)

Your Onkyo AV receiver includes a free trial of SiriusXM Internet Radio. The “Account Info” screen shows how many days are left in your trial. After the trial period expires, if you want to continue listening to the service, you must subscribe. To subscribe go to www.siriusxm.com/internetradio with your computer.

When you subscribe, you will be provided with a username and password which has to be entered into the AV receiver.

To use SiriusXM Internet Radio, you must have your AV receiver connected to the Internet. Using the remote control, follow these steps:

- 1 Use **▲/▼** to select “Sign In”, and then press **ENTER**. If you have an existing SIRIUS account, you can sign in by selecting “Sign In”. Enter your user name and password in the next keyboard screen, or in Web Setup. If you don’t know your username or password, call Sirius XM at (888) 539-7474 for assistance.

Tip

- If you want to use multiple user accounts, see “Using Multiple Accounts” (→ page 1). Login can be made from the “Users” screen.

■ Using the keyboard screen

1. Use **▲/▼/◀/▶** and **ENTER** to enter your user name and password.
2. Select “OK”.
3. Press **ENTER**. The “Confirm your entries” screen appears.
4. Press **ENTER**.

“Please wait...” appears and then “SiriusXM Internet Radio” screen appears which displays the category available for selection.

- 2 Use **▲/▼** to select the category and then press **ENTER**.

The channel list screen for the selected category appears.

- 3 Use **▲/▼** to select the desired channel and then press **ENTER**.

The playback screen for the selected channel appears and you can listen to SiriusXM Internet Radio.

You can control the tracks with the buttons on the remote control.

Enabled buttons: **■, ||, ◀◀, ▶▶**

■ Menu Items

Add to My Favorites:

Adds a channel to My Favorites list.



SiriusXM Internet Radio subscriptions are sold separately and are governed by the Sirius Terms and Conditions (see www.sirius.com). Be sure to read this agreement before you purchase your subscription. Sirius, XM and all related marks and logos are trademarks of Sirius XM Radio Inc. and its subsidiaries. All rights reserved.



Using Last.fm Internet Radio

Last.fm is a music service that learns what you love...

Your new Onkyo AV receiver is very clever. If you have a free Last.fm account, it will keep track of all the songs you've just played. When you visit the Last.fm website, you can see personal charts of the music you've enjoyed, share them with friends and see what they like, too.

With thousands of biographies, reviews and an endless choice of personalised, ad-free radio stations, Last.fm is a great way to discover music. Pick up your free Last.fm account today at www.last.fm/join

Get a subscription and you can enjoy the best of ad-free Last.fm Radio on your Onkyo AV receiver without a computer!

Recommended Radio:

Discover smart personalised recommendations that adapt as your tastes change.

Artist Radio:

Pick any artist and we'll play you a whole station of music inspired by your choice.

My Library:

Sit back and enjoy selections from all the music you've heard since you joined Last.fm.

Tag Radio:

Polish funk? Death pop? Think of a style and we'll entertain you with it for hours.

Start your free trial straight away when you create your account and see for yourself what it's like to have the world's music at your fingertips. Latest prices and full information are available at www.last.fm/subscribe

1 Use ▲/▼ to select “Sign in to your account”, and then press ENTER.

If you have the existing Last.fm account, you can sign in to your account to select “Sign in to your account”. Enter your user name and password in the next keyboard screen.

■ Using the keyboard screen

1. Use ▲/▼/◀/▶ and the ENTER to enter your user name and password.
2. Select “OK”.
3. Press ENTER. The “Confirm your entries” screen appears.
4. Press ENTER.

“Please wait...” appears and then “Last.fm Internet Radio” screen appears.

Tip

- If you want to use multiple user accounts, see “Using Multiple Accounts” (→ [page 1](#)). Login can be made from the “Users” screen.

2 Use ▲/▼ to select menu and then press ENTER.

Search Station:

You can search station by Artist, Tag, or User Name.

Top Artists Station:

You can play tracks of top-rated artists.

Top Tags Station:

You can play tracks of top-rated tags.

Personal Station:

- You can play tracks from personalized station (“Your Library”, “Your Neighbourhood” and “Your Recommendations”).

Profile:

You can play tracks from “Recently Listened Tracks”, “Library” and “Neighbours”.

Account Info:

Confirm your account information.

Sign Out:

It signs out from your account.

3 Use ▲/▼ to select a station, and press ENTER or ▶ to start playback.

Playback starts and the playback screen appears.

■ Menu Items

I Love this track:

Track information is saved in Last.fm server, and playback frequency increases.

Ban this track:

Track information is saved in Last.fm server, and playback frequency reduces.

Add to My Favorites:

Adds a station to My Favorites list.

■ Using scrobbling control

Use ▲/▼ to select “Enable”, and then press ENTER.

- * Internet radio services provided by a third party may be terminated with or without notice.
Internet radio services may not be available in some areas.



Using Slacker Personal Radio

- 1** If you do not have an account, create one on the Slacker website (www.slacker.com) with your computer.

If you already have a Slacker account, select “Sign in to your account” and then press **ENTER**.

The keyboard screen appears. You can enter information from the remote control or the keys on the main unit.

- 2** If there are no mistakes in the information you have entered, use ▲/▼/◀/▶ to select “OK” then press **ENTER**.

An account information confirmation screen appears.

- 3** If you do not have an account, select “Access without Sign In” and press **ENTER** to use a restricted version of the service.

Note that use will be restricted.

Tip

- If you want to use multiple user accounts, see “Using Multiple Accounts” (→ [page 1](#)). Login can be made from the “Users” screen.

- 4** Use ▲/▼ to select a menu item and then press **ENTER**.

To sign out, use ▲/▼ to select “Sign out” from this screen and then press **ENTER**.

- 5** Use ▲/▼ to select a station and then press **ENTER** or ▶ to start playback from the station.

The playback screen appears.

- 6** You can control the tracks with the buttons on the remote control.

Enabled buttons: ▶, ||, ■, ▶▶

■ Menu Items

Rate Song as Favorite:

Stores information to server, making it more likely that the song will be played again.

Ban Song:

Stores information to server, making it less likely that the song will be played again.

Ban Artist:

Stores information to server, making it less likely that the songs from this artist will be played again.

Mark Favorite:

Adds the currently playing station to your favorites.

Unmark Favorite:

Deletes the currently playing station from your favorites.

Add song to Library:

Adds the currently playing track to your library.

Delete song from Library:

Deletes the currently playing track from your library.

Add to My Favorites:

Adds a station or song to My Favorites list.



Using MP3tunes

Listen to your music collection on your home stereo in complete digital fidelity without a personal computer plus safely backup all your songs. Here's how:

Creating an Account on your Computer

- 1 From your computer, open a web browser and go to: www.mp3tunes.com/signup
- 2 Create an account.
- 3 Click the Upload link (www.mp3tunes.com/upload) to add files to your Locker.
- 4 View, edit and listen to your files by clicking on Player (www.mp3tunes.com/player).

Playing Contents on the AV Receiver

Tip

- Before proceeding, you need to select the MP3tunes service as described in "Common Procedures in Internet Radio Menu" (→ [page 1](#)).

- 1 Use ▲/▼ to select "Sign in to your account", and then press ENTER.
- 2 Enter the e-mail address and password you used when creating your account, select "OK" and press ENTER.
The keyboard screen appears. You can enter your user name and password from the remote controller or the buttons on the AV receiver.
- 3 If there are no mistakes in the information you have entered, select "OK" and press ENTER.
An account information confirmation screen appears.

Tip

- If you want to use multiple user accounts, see "Using Multiple Accounts" (→ [page 1](#)). Login can be made from the "Users" screen.

- 4 Use ▲/▼ to select the menu, then press ENTER.
 - Music:**
The place to find your Artists, Albums, and Playlists.
 - Shuffle:**
Starts playing a random selection of tracks from your Locker.
 - Search:**
Find a specific Album, Artist, or Song.
 - Account Info:**
Your MP3tunes account information.
 - Sign Out:**
Log out of your MP3tunes account.

The track at the top of the music list is automatically played back.

- 5 Use ▲/▼ to select a track and press ENTER or ► to start playback.

A playback screen appears.

You can control the tracks with the buttons on the remote control.

Enabled buttons: ►, II, ■, ◀◀, ▶▶

■ Menu Items

Go to Menu:

Displays additional menu options.

- 6 You can view or change your MP3tunes account settings by going to www.mp3tunes.com/account.



Utilisation d'une webradio

Procédures courantes dans le menu de webradio

Remarque

- Les services disponibles peuvent varier en fonction de la région.

1 Appuyez sur NET.

Une liste des services réseau s'affiche, et le témoin NET s'allume. S'il clignote, vérifiez que le câble Ethernet est fermement branché sur l'ampli-tuner AV.

2 Sélectionnez le service désiré et appuyez sur ENTER.

La page principale du service sélectionné s'affiche.

Utilisation de plusieurs comptes

L'ampli-tuner AV prend en charge plusieurs comptes utilisateur, ce qui signifie que vous pouvez librement commuter entre plusieurs connexions. Après avoir enregistré des comptes utilisateur, l'identification est réalisée à partir de l'écran « Users ».

1 Appuyez sur MENU lorsque l'écran Users est affiché.

Les éléments de menu suivants s'affichent :

Add new user :

Remove this user :

Vous pouvez soit stocker un nouveau compte utilisateur, soit en supprimer un existant.

Conseil

- Certains des services ne permettent pas l'utilisation de plusieurs comptes utilisateur.
- Vous pouvez stocker jusqu'à 10 comptes utilisateur.
- Pour commuter entre les comptes, vous devez d'abord vous déconnecter du compte actuel, puis vous reconnectez depuis l'écran « Users ».

Pandora® internet Radio –Pour commencer (États-Unis uniquement)..... 2

Utilisation de Rhapsody (Etats-Unis uniquement)..... 3

Utilisation de SiriusXM Internet Radio (Amérique du Nord uniquement) 4

Utilisation de la webradio Last.fm..... 5

Utilisation de Slacker Personal Radio 6



Pandora® internet Radio –Pour commencer (États-Unis uniquement)

Pandora est un service de radio en ligne libre et personnalisé vous permettant de lire la musique que vous connaissez et de découvrir celle que vous aimez.

1 Utilisez ▲/▼ pour sélectionner « **I have a Pandora Account** » ou « **I'm new to Pandora** », puis appuyez sur **ENTER**.

Si vous ne connaissez pas Pandora sélectionnez « **I'm new to Pandora** ». Un code d'activation apparaîtra sur l'écran de votre téléviseur. Notez ce code. Utilisez un ordinateur branché sur Internet et connectez le navigateur à www.pandora.com/onkyo

Saisissez votre code d'activation puis suivez les instructions pour créer votre compte Pandora et vos stations webradio Pandora personnalisées. Lorsque vous y êtes invités, vous pouvez créer vos stations en saisissant vos chansons et vos artistes préférés. Après la création de votre compte et de vos stations, vous pouvez retourner à votre récepteur Onkyo et appuyez sur entrée pour écouter votre webradio Pandora personnalisée.

Si vous disposez d'un compte Pandora, vous pouvez ajouter votre compte Pandora à votre récepteur Onkyo en sélectionnant « **I have a Pandora Account** » et y accéder en entrant votre adresse e-mail et votre mot de passe.

Conseil

- Si vous souhaitez utiliser plusieurs comptes utilisateur, consultez « Utilisation de plusieurs comptes » (→ [page 1](#)). L'identification peut être réalisée à partir de l'écran « **Users** ».

2 Pour lire une station, utilisez ▲/▼ pour sélectionner la station dans votre liste de stations, puis appuyez sur **ENTER**.

La lecture débute et l'écran de lecture s'affiche.

Create a New Station :

Saisissez le nom d'une chanson, d'un artiste ou d'un genre et Pandora créera une station radio unique pour vous en fonction des qualités musicales de la chanson, de l'artiste ou du genre choisi.

■ **Éléments du menu**

I like this song :

Acceptez la chanson et Pandora lira d'autres musiques similaires.

I don't like this song :

Rejetez la chanson et Pandora éliminera cette chanson de la station courante.

Why is this song playing? :

Découvrez certains des attributs musicaux que Pandora utilise pour créer vos stations radio personnelles.

Don't play the song for a month :

Si vous en avez assez d'une chanson, vous pouvez mettre la chanson « au repos » et Pandora ne la lira plus pendant un mois.

Create station from this artist :

Permet de créer une station radio à partir de cet artiste.

Delete this station :

Ceci supprimera de façon permanente la station de votre compte Pandora. Au cas où vous décideriez de recréer la station avec les mêmes chansons ou les mêmes artistes, tous vos acceptations/rejets précédents seront perdus.

Create station from this song :

Permet de créer une station radio à partir de cette chanson.

Rename this station :

Vous permet de renommer la station radio actuelle.

Bookmark this artist :

Pandora marquera votre artiste préféré pour votre profil sur www.pandora.com.

Bookmark this song :

Pandora marquera la chanson en cours et vous permettra de toutes les acheter sur Amazon ou iTunes en une étape !

Add to My Favorites :

Permet d'ajouter une station à la liste My Favorites.

PANDORA internet radio

PANDORA, le logo PANDORA, et l'habillage commercial Pandora sont des marques commerciales ou des marques déposées de la société Pandora Media, Inc. Utilisées avec autorisation.



Utilisation de Rhapsody (Etats-Unis uniquement)

1 Utilisez ▲/▼ pour sélectionner « Sign in to your account », puis appuyez sur ENTER.

Vous devez posséder un compte pour utiliser Rhapsody. Si vous ne disposez pas encore d'un compte, vous pouvez en créer un à partir de www.rhapsody.com/onkyo

Si vous possédez déjà un compte Rhapsody, sélectionnez « Sign in to your account », puis appuyez sur **ENTER**.

Saisissez votre nom utilisateur (en général votre adresse électronique) et votre mot de passe dans l'écran clavier suivant ou dans Configuration Web.

■ Utilisation de l'écran clavier

1. Utilisez ▲/▼/◀/▶ et **ENTER** pour saisir votre nom d'utilisateur et votre mot de passe.
2. Sélectionnez « **OK** ».
3. Appuyez sur **ENTER**. L'écran « **Confirm your entries** » s'affiche.
4. Appuyez sur **ENTER**.

Conseil

- Si vous souhaitez utiliser plusieurs comptes utilisateur, consultez « Utilisation de plusieurs comptes » (→ [page 1](#)). L'identification peut être réalisée à partir de l'écran « **Users** ».

2 Utilisez ▲/▼ pour sélectionner le menu, puis appuyez sur ENTER.

Search :

Vous pouvez rechercher des morceaux par artiste, par album ou par piste.

Music Guide :

Vous pouvez lire des pistes à partir des genres, des meilleurs artistes, des meilleurs albums, des meilleures pistes, des nouveautés et des sélections du personnel.

Rhapsody Channels :

Écoutez les canaux de radio programmée par les meilleurs éditeurs de Rhapsody.

Playlists :

Permet de jouer vos listes de lecture personnelles.

My Library :

Marquez vos albums et vos pistes personnelles dans le catalogue de Rhapsody à l'aide de My Library.

Account Info :

Vérifiez les informations de votre compte.

Sign Out :

Déconnectez-vous de votre compte Rhapsody.

3 Utilisez ▲/▼ pour sélectionner un canal, puis appuyez sur ENTER ou ▶ pour démarrer la lecture.

La lecture débute et l'écran de lecture s'affiche.

Vous pouvez contrôler les pistes avec les touches sur la télécommande.

Boutons activés : ▶, ■, ■, ◀◀, ▶▶, ◀◀, ▶▶, **RANDOM, REPEAT**

Remarque

- Sur les canaux Rhapsody, certaines touches ne fonctionnent pas.

■ Éléments du menu

Add track to My Library :

Marquez les pistes en cours de lecture.

Add album to My Library :

Marquez les albums en cours de lecture.

Add playlist to My Library :

Marquez les listes de lecture en cours de lecture.

Add channel to My Channels :

Marquez les canaux de radio Rhapsody en cours de lecture.

Add to My Favorites :

Permet d'ajouter une piste, un canal ou une liste de lecture à la liste My Favorites.

Conseil

- Vous pouvez supprimer des pistes, des albums et des canaux Rhapsody marqués de My Library.



Utilisation de SiriusXM Internet Radio (Amérique du Nord uniquement)

Votre ampli-tuner AV Onkyo comprend un essai gratuit de SiriusXM Internet Radio. L'écran « Account Info » affiche le nombre de jours restants dans votre essai. Une fois la période d'essai expirée, si vous souhaitez continuer à écouter le service, vous devez vous abonner. Pour vous inscrire, accédez à l'adresse www.siriusxm.com/internetradio à l'aide de votre ordinateur.

Lorsque vous vous inscrivez, vous devez fournir un nom et un mot de passe utilisateur qui doivent être saisis dans l'ampli-tuner AV.

Pour utiliser SiriusXM Internet Radio, l'ampli-tuner AV doit être connecté à Internet. Suivez les étapes ci-dessous à l'aide de la télécommande :

1 Utilisez ▲/▼ pour sélectionner « Sign In », puis appuyez sur ENTER.

Si vous possédez déjà un compte SIRIUS, vous pouvez y accéder en sélectionnant « Sign In ». Saisissez votre nom utilisateur et votre mot de passe dans l'écran clavier suivant ou dans Configuration Web. Si vous ne connaissez pas votre nom d'utilisateur ou votre mot de passe, appelez Sirius XM au (888) 539-7474 pour obtenir une assistance.

Conseil

- Si vous souhaitez utiliser plusieurs comptes utilisateur, consultez « Utilisation de plusieurs comptes » (→ [page 1](#)). L'identification peut être réalisée à partir de l'écran « Users ».

■ Utilisation de l'écran clavier

1. Utilisez ▲/▼/◀/▶ et ENTER pour saisir votre nom d'utilisateur et votre mot de passe.
2. Sélectionnez « OK ».
3. Appuyez sur ENTER. L'écran « Confirm your entries » s'affiche.
4. Appuyez sur ENTER.

« Please wait... » s'affiche, puis l'écran « SiriusXM Internet Radio » affiche la catégorie que vous pouvez sélectionner.

2 Utilisez ▲/▼ pour sélectionner la catégorie, puis appuyez sur ENTER.

L'écran de la liste des canaux de la catégorie sélectionnée s'affiche.

3 Utilisez ▲/▼ pour sélectionner le canal de votre choix, puis appuyez sur ENTER.

L'écran de lecture du canal sélectionné s'affiche et vous pouvez écouter SiriusXM Internet Radio. Vous pouvez contrôler les pistes avec les touches sur la télécommande.

Boutons activés : ■, ■■, ◀◀, ▶▶

■ Éléments du menu

Add to My Favorites :

Permet d'ajouter un canal à la liste My Favorites.



Les abonnements SiriusXM Internet Radio sont vendus séparément et sont subordonnés par les conditions Sirius (voir www.sirius.com). Assurez-vous de lire cet accord avant d'acquiescer votre abonnement. Sirius, XM et tous les logos et marques afférents sont des marques déposées de Sirius XM Radio Inc. et de ses filiales. Tous droits réservés.



Utilisation de la webradio Last.fm

Last.fm un service de musique qui apprend ce que vous aimez...

Votre nouvel ampli-tuner AV Onkyo est très intelligent. Si vous avez un compte Last.fm gratuit, il garde une trace de toutes les chansons que vous avez juste jouées. Quand vous vous rendez sur le site Web de Last.fm, vous pouvez voir les graphiques personnels de la musique que vous avez appréciée, les partagez avec vos amis et également voir ce qu'ils aiment.

Avec des milliers de biographies, de revues et un choix infini de stations de radio personnalisées et sans pub, Last.fm est excellent moyen de découvrir de la musique. Créez aujourd'hui votre compte Last.fm gratuit sur www.last.fm/join

Inscrivez-vous et vous pourrez apprécier le meilleur de la radio sans pub Last.fm sur votre ampli-tuner AV Onkyo sans ordinateur !

Recommended Radio :

Découvrez les recommandations personnalisées futées qui changent en même temps que vos goûts.

Artist Radio :

Sélectionnez n'importe quel artiste et nous vous jouerons une station entière de musique inspirée par votre choix.

My Library :

Reposez-vous de retour et appréciez les sélections à partir de toute la musique que vous avez entendue depuis que vous avez joint Last.fm.

Tag Radio :

Funk polonaise ? Death pop ? Pensez à un style et nous vous divertirons avec pendant des heures.

Commencez votre essai gratuit immédiatement à la création votre compte et découvrez par vous-même ce que cela fait d'avoir la musique du monde au bouts des doigts. Les derniers prix et les informations complètes sont disponibles sur www.last.fm/subscribe

1 Utilisez ▲/▼ pour sélectionner « Sign in to your account », puis appuyez sur ENTER.

Vous possédez déjà un compte Last.fm, vous pouvez vous y connecter pour sélectionner « **Sign in to your account** ». Saisissez votre nom utilisateur et votre mot de passe dans l'écran clavier suivant.

■ Utilisation de l'écran clavier

1. Utilisez ▲/▼/◀/▶ et le bouton **ENTER** pour saisir votre nom d'utilisateur et votre mot de passe.
2. Sélectionnez « **OK** ».
3. Appuyez sur **ENTER**. L'écran « **Confirm your entries** » s'affiche.
4. Appuyez sur **ENTER**. « **Please wait...** » apparaît puis l'écran « **Last.fm Internet Radio** » apparaît.

Conseil

- Si vous souhaitez utiliser plusieurs comptes utilisateur, consultez « Utilisation de plusieurs comptes » (→ [page 1](#)). L'identification peut être réalisée à partir de l'écran « **Users** ».

2 Utilisez ▲/▼ pour sélectionner un menu puis appuyez sur ENTER.

Search Station :

Vous pouvez rechercher une station par artiste, par tag ou par nom d'utilisateur.

Top Artists Station :

Vous pouvez lire des pistes des artistes les mieux évalués.

Top Tags Station :

Vous pouvez lire des pistes des tags les mieux évalués.

Personal Station :

Vous pouvez lire des pistes de votre station personnalisée (« **Your Library** », « **Your Neighbourhood** » et « **Your Recommendations** »).

Profile :

Vous pouvez lire des pistes de « **Recently Listened Tracks** », « **Library** » et « **Neighbours** ».

Account Info :

Vérifiez les informations de votre compte.

Sign Out :

Pour vous déconnecter de votre compte.

3 Utilisez ▲/▼ pour sélectionner une station, puis appuyez sur ENTER ou ▶ pour démarrer la lecture.

La lecture débute et l'écran de lecture s'affiche.

■ Eléments du menu

I Love this track :

L'information de la piste est sauvegardée dans le serveur Last.fm, et la fréquence de lecture augmente.

Ban this track :

L'information de la piste est sauvegardée dans le serveur Last.fm, et la fréquence de lecture diminue.

Add to My Favorites :

Permet d'ajouter une station à la liste My Favorites.

■ Utilisation du contrôle Scrobbling

Utilisez ▲/▼ pour sélectionner « **Enable** », puis appuyez sur **ENTER**.

* Les services de webradio fournis par un tiers peuvent être résiliés avec ou sans préavis.

Les services de webradio peuvent ne pas être accessibles dans certaines zones.



Utilisation de Slacker Personal Radio

- 1** Si vous ne possédez pas de compte, créez-en un à partir du site Web de Slacker (www.slacker.com) à l'aide de votre ordinateur.

Si vous possédez déjà un compte Slacker, sélectionnez « Sign in to your account », puis appuyez sur ENTER.

L'écran clavier s'affiche. Pouvez saisir des informations à partir de la télécommande ou des touches sur l'appareil principal.

- 2** Si les informations que vous avez saisies ne comportent pas d'erreur, utilisez ▲/▼/◀/▶ pour sélectionner « OK », puis appuyez sur ENTER. L'écran de confirmation des informations du compte s'affiche.

- 3** Si vous ne possédez pas de compte, sélectionnez « Access without Sign In », puis appuyez sur ENTER pour utiliser une version restreinte du service.

Veillez noter que l'utilisation est restreinte.

Conseil

- Si vous souhaitez utiliser plusieurs comptes utilisateur, consultez « Utilisation de plusieurs comptes » (→ [page 1](#)). L'identification peut être réalisée à partir de l'écran « Users ».

- 4** Utilisez ▲/▼ pour sélectionner un élément du menu, puis appuyez sur ENTER.

Pour vous déconnecter, utilisez ▲/▼ pour sélectionner « Sign out » depuis cet écran, puis appuyez sur ENTER.

- 5** Utilisez ▲/▼ pour sélectionner une station, puis appuyez sur ENTER ou ▶ pour démarrer la lecture depuis cette station.

L'écran de lecture apparaît.

- 6** Vous pouvez contrôler les pistes avec les touches sur la télécommande.

Boutons activés : ▶, ||, ■, ▶▶

■ Éléments du menu

Rate Song as Favorite :

Permet de stocker des informations sur le serveur, et d'augmenter la probabilité que le morceau soit lu de nouveau.

Ban Song :

Permet de stocker des informations sur le serveur, et de diminuer la probabilité que le morceau soit lu de nouveau.

Ban Artist :

Permet de stocker des informations sur le serveur, et de diminuer la probabilité que les morceaux de cet artiste soient lus de nouveau.

Mark Favorite :

Permet d'ajouter la station en cours de lecture à vos favoris.

Unmark Favorite :

Permet de supprimer la station en cours de lecture de vos favoris.

Add song to Library :

Permet d'ajouter la piste en cours de lecture à votre bibliothèque.

Delete song from Library :

Permet de supprimer la piste en cours de lecture de votre bibliothèque.

Add to My Favorites :

Permet d'ajouter une station ou un morceau à la liste My Favorites.



Uso de Internet Radio

Procedimientos comunes en el menú Internet Radio

Nota

- Los servicios disponibles pueden variar de una región a otra.

1 Pulse NET.

Aparecerá una lista de los servicios de red y se iluminará el indicador **NET**. Si parpadea, verifique que el cable Ethernet esté firmemente conectado al receptor de AV.

2 Seleccione el servicio deseado y pulse ENTER.

Aparecerá la página principal del servicio seleccionado.

Uso de múltiples cuentas

El receptor de AV permite múltiples cuentas de usuario, lo que quiere decir que se puede cambiar libremente entre varios usuarios. Después de registrar las cuentas de usuario, el acceso se realiza desde la pantalla “Users”.

1 Pulse MENU cuando aparezca la pantalla de usuarios.

Aparecerán los siguientes elementos del menú:

Add new user:

Remove this user:

Puede guardar una nueva cuenta de usuario o borrar una existente.

Consejo

- Algunos de los servicios no permiten el uso de múltiples cuentas de usuario.
- Puede guardar hasta 10 cuentas de usuario.
- Para cambiar entre cuentas debe antes cerrar sesión en la cuenta actual y acceder de nuevo en la pantalla “Users”.

[Pandora® Internet Radio –Primeros pasos \(solo EE.UU.\) 2](#)

[Uso de Rhapsody \(sólo EE.UU.\)..... 3](#)

[Uso de SiriusXM Internet Radio \(solo Norteamérica\) 4](#)

[Uso de Last.fm Internet Radio 5](#)

[Uso de Slacker Personal Radio 6](#)



Pandora® Internet Radio –Primeros pasos (solo EE.UU.)

Pandora es un servicio de radio por Internet gratuito y personalizado que reproduce la música que usted conoce y le ayudará a descubrir música que le encantará.

1 Utilice ▲/▼ para seleccionar “I have a Pandora Account” o “I’m new to Pandora” y luego pulse ENTER.

Si no conoce Pandora seleccione “I’m new to Pandora”. Verá un código de activación en la pantalla del televisor. Tome nota de este código. Vaya a un ordenador conectado a Internet y dirija el navegador a www.pandora.com/onkyo

Introduzca su código de activación y siga las instrucciones para crear su cuenta de Pandora y sus emisoras de radio por Internet personalizadas de Pandora. Puede crear sus propias emisoras introduciendo sus canciones y artistas favoritos cuando aparezca la solicitud correspondiente. Una vez creada su cuenta y sus emisoras, puede regresar al receptor Onkyo y pulsar Enter para empezar a escuchar su radio por Internet personalizada de Pandora.

Si ya dispone de una cuenta de Pandora, puede añadirla al receptor Onkyo seleccionando “I have a Pandora Account” e iniciando la sesión con su dirección de correo electrónico y contraseña.

Consejo

- Si desea utilizar múltiples cuentas de usuario, consulte “Uso de múltiples cuentas” (→ [página 1](#)). Se puede iniciar sesión desde la pantalla “Users”.

2 Utilice ▲/▼ para seleccionar la emisora en la lista de emisoras y luego pulse ENTER.

Se inicia la reproducción y aparece la pantalla de reproducción.

Create a New Station:

Introduzca el nombre de una canción, artista o género; Pandora creará una emisora de radio exclusiva para usted basada en las cualidades musicales de esa canción, de ese artista o de ese género.

■ Elementos del menú

I like this song:

Si aprueba (pulsar arriba) una canción, Pandora reproducirá más música parecida.

I don’t like this song:

Si no aprueba (pulsar abajo) la canción, Pandora eliminará dicha canción de la emisora actual.

Why is this song playing?:

Descubra algunos de los atributos musicales que Pandora utiliza para crear sus emisoras de radio personalizadas.

Don’t play the song for a month:

Si se cansa de una canción, puede “silenciarla” de modo que Pandora no la reproduzca durante un mes.

Create station from this artist:

Crea una emisora de radio a partir de este artista.

Delete this station:

Esto eliminará de forma permanente una emisora de su cuenta de Pandora. Toda la información sobre sus aprobaciones / desaprobaciones se perderá si quiere volver a crear la emisora con la misma canción o artista.

Create station from this song:

Crea una emisora de radio a partir de esta canción.

Rename this station:

Le permite renombrar la emisora de radio actual.

Bookmark this artist:

Pandora marcará su artista favorito para su perfil en www.pandora.com.

Bookmark this song:

Pandora marcará la canción actual y le permitirá comprarlas todas en Amazon o iTunes con un solo paso.

Add to My Favorites:

Añade una emisora a la lista Mis favoritos.

PANDORA[®]

internet radio

PANDORA, el logotipo de PANDORA logo, y la imagen corporativa de Pandora son marcas comerciales o marcas comerciales registradas de Pandora Media, Inc. Uso con permiso.



Uso de Rhapsody (sólo EE.UU.)

1 Utilice ▲/▼ para seleccionar “Sign in to your account” y luego pulse ENTER.

Para utilizar Rhapsody, necesitará una cuenta. Si todavía no tiene una, puede crear una nueva en www.rhapsody.com/onkyo

Si ya tiene una cuenta Rhapsody, seleccione “**Sign in to your account**” y pulse **ENTER**.

Escriba su nombre de usuario (normalmente el correo electrónico) y contraseña en la pantalla de teclado que aparece a continuación o en la configuración web.

■ Utilización de la pantalla de teclado

1. Utilice ▲/▼/◀/▶ y **ENTER** para introducir su nombre de usuario y su contraseña.
2. Seleccione “**OK**”.
3. Pulse **ENTER**. Aparecerá la pantalla “**Confirm your entries**”.
4. Pulse **ENTER**.

Consejo

- Si desea utilizar múltiples cuentas de usuario, consulte “Uso de múltiples cuentas” (→ [página 1](#)). Se puede iniciar sesión desde la pantalla “**Users**”.

2 Utilice ▲/▼ para seleccionar el menú y luego pulse ENTER.

Search:

Puede buscar música por artista, álbum o canción.

Music Guide:

Puede reproducir canciones por géneros, artistas principales, álbumes principales o canciones principales, novedades, selección del sitio.

Rhapsody Channels:

Escuche las emisoras de radio programadas por los principales redactores de Rhapsody.

Playlists:

Reproduzca sus listas personales.

My Library:

Marque sus álbumes y canciones preferidas en el catálogo de Rhapsody, usando Mi biblioteca.

Account Info:

Confirme los datos de su cuenta.

Sign Out:

Salga de su cuenta Rhapsody.

3 Utilice ▲/▼ para seleccionar una emisora y luego pulse ENTER o ► para iniciar la reproducción.

Se inicia la reproducción y aparece la pantalla de reproducción.

Puede controlar las pistas con los botones del mando a distancia.

Botones activados: ►, ■■, ■, ◀◀, ▶▶, ◀◀◀, ▶▶▶, **RANDOM**, **REPEAT**

Nota

- En Rhapsody Channels, algunos de los botones no funcionan.

■ Elementos del menú

Add track to My Library:

Marca las canciones que se están reproduciendo actualmente.

Add album to My Library:

Marca los álbumes que se están reproduciendo actualmente.

Add playlist to My Library:

Marca las listas de reproducción que se están reproduciendo actualmente.

Add channel to My Channels:

Marca las emisoras de Rhapsody que se están reproduciendo actualmente.

Add to My Favorites:

Añade una canción, emisora o lista de reproducción a la lista Mis favoritos.

Consejo

- Puede eliminar las canciones, los álbumes y las emisoras de Rhapsody marcados de Mi biblioteca.



Uso de SiriusXM Internet Radio (solo Norteamérica)

Su receptor de AV Onkyo incluye una prueba gratuita de SiriusXM Internet Radio. La pantalla “Account Info” muestra los días que quedan de la prueba. Una vez que termine el periodo de prueba, si desea seguir escuchando este servicio, deberá contratarlo. Para suscribirse vaya a www.siriusxm.com/internetradio con su ordenador.

Cuando se suscriba, recibirá un nombre de usuario y una contraseña que deberá introducir en el receptor de AV.

Para poder utilizar SiriusXM Internet Radio, el receptor de AV debe estar conectado a internet. Para usar el mando a distancia, siga este procedimiento:

1 Utilice ▲/▼ para seleccionar “Sign In”, y luego pulse ENTER.

Si ya tiene una cuenta SIRIUS, puede acceder seleccionando “Sign In”. Escriba su nombre de usuario y contraseña en la pantalla de teclado que aparece a continuación o en la configuración web. Si no sabe su nombre de usuario o la contraseña, llame a Sirius XM al número (888) 539-7474 para solicitar asistencia.

Consejo

- Si desea utilizar múltiples cuentas de usuario, consulte “Uso de múltiples cuentas” (→ [página 1](#)). Se puede iniciar sesión desde la pantalla “Users”.

■ Utilización de la pantalla de teclado

1. Utilice ▲/▼/◀/▶ y ENTER para introducir su nombre de usuario y su contraseña.
2. Seleccione “OK”.
3. Pulse ENTER. Aparecerá la pantalla “Confirm your entries”.
4. Pulse ENTER.

Aparecerá “Please wait...” y después la pantalla “SiriusXM Internet Radio”, que muestra la categoría disponible para la selección.

2 Utilice ▲/▼ para seleccionar la categoría y luego pulse ENTER.

Aparece una pantalla con una lista de emisoras de la categoría seleccionada.

3 Utilice ▲/▼ para seleccionar la emisora deseada y luego pulse ENTER.

Aparecerá la pantalla de reproducción de la emisora seleccionada y ahora usted podrá escuchar SiriusXM Internet Radio.

Puede controlar las pistas con los botones del mando a distancia.

Botones activados: ■, II, |◀◀, ▶▶|

■ Elementos del menú

Add to My Favorites:

Añade una emisora a la lista Mis favoritos.



Las suscripciones a SiriusXM Internet Radio se venden por separado y se rigen por las condiciones de Sirius (consulte www.sirius.com). Lea atentamente este acuerdo antes de comprar la suscripción. Sirius, XM y todas las marcas y logotipos relacionados son marcas comerciales de Sirius XM Radio Inc. y sus filiales. Todos los derechos reservados.



Uso de Last.fm Internet Radio

Last.fm es un servicio musical que sabe lo que le gusta...

Su nuevo receptor de AV Onkyo es muy inteligente. Si tiene una cuenta gratuita de Last.fm, hará un seguimiento de todas las canciones que acaba de escuchar. Cuando visite el sitio web de Last.fm, podrá ver listas personales de la música que ha disfrutado, compartirlas con sus amigos y también ver lo que les gusta a ellos.

Con sus miles de biografías, críticas y una infinita variedad de emisoras de radio personalizadas y sin publicidad, Last.fm es una forma excelente de descubrir música. Cree hoy mismo una cuenta gratuita de Last.fm en www.last.fm/join

Si se suscribe podrá disfrutar de lo mejor de Last.fm Radio sin anuncios en su receptor de AV Onkyo sin necesidad de un ordenador.

Recommended Radio:

Descubra nuestras interesantes recomendaciones personalizadas que se adaptan a sus gustos en cada momento.

Artist Radio:

Escoja cualquier artista y podrá escuchar una emisora de radio inspirada exclusivamente en su elección.

My Library:

Relájese y disfrute de selecciones de toda la música que ha escuchado desde que se registró en Last.fm.

Tag Radio:

¿Polish funk? ¿Death pop? Piense en un estilo y podrá escucharlo durante horas.

Pruébelo gratis ahora mismo. Cree una cuenta y verá por sí mismo lo que significa tener toda la música del mundo al alcance de sus oídos. Puede consultar los precios actualizados y toda la información que desee en www.last.fm/subscribe

1 Utilice ▲/▼ para seleccionar “Sign in to your account”, y luego pulse ENTER.

Si ya tiene una cuenta de Last.fm, puede acceder a ella para seleccionar “Sign in to your account”. Introduzca su nombre de usuario y contraseña en la siguiente pantalla de teclado.

■ Utilización de la pantalla de teclado

1. Utilice ▲/▼/◀/▶ y ENTER para introducir su nombre de usuario y su contraseña.
2. Seleccione “OK”.
3. Pulse ENTER. Aparecerá la pantalla “Confirm your entries”.
4. Pulse ENTER.

Aparecerá “Please wait...” y después la pantalla “Last.fm Internet Radio”.

Consejo

- Si desea utilizar múltiples cuentas de usuario, consulte “Uso de múltiples cuentas” (→ [página 1](#)). Se puede iniciar sesión desde la pantalla “Users”.

2 Utilice ▲/▼ para seleccionar un menú y luego pulse ENTER.

Search Station:

Puede buscar emisoras por artista, etiquetas o nombre de usuario.

Top Artists Station:

Puede reproducir canciones de los artistas mejor clasificados.

Top Tags Station:

Puede reproducir canciones con las etiquetas mejor clasificadas.

Personal Station:

Puede reproducir pistas de una emisora personalizada (“Your Library”, “Your Neighbourhood” y “Your Recommendations”).

Profile:

Puede reproducir pistas de “Recently Listened Tracks”, “Library” y “Neighbours”.

Account Info:

Confirme los datos de su cuenta.

Sign Out:

Se desconecta de su cuenta.

3 Utilice ▲/▼ para seleccionar una emisora y luego pulse ENTER o ▶ para iniciar la reproducción.

Se inicia la reproducción y aparece la pantalla de reproducción.

■ Elementos del menú

I Love this track:

Se guarda la información sobre la canción en el servidor de Last.fm y aumenta la frecuencia con la que se reproduce.

Ban this track:

Se guarda la información sobre la canción en el servidor de Last.fm y se reduce la frecuencia con la que se reproduce.

Add to My Favorites:

Añade una emisora a la lista Mis favoritos.

■ Uso del control de scrobbling

Utilice ▲/▼ para seleccionar “Enable”, y luego pulse ENTER.

- * Los servicios de radio por Internet suministrados por terceros pueden cancelarse con o sin aviso previo. Es posible que los servicios de radio por Internet no estén disponibles en algunas zonas.



Uso de Slacker Personal Radio

- 1 Si no tiene una cuenta, cree una en el sitio web de Slacker (www.slacker.com) con su ordenador.**
Si ya tiene una cuenta de Slacker, seleccione “Sign in to your account” y pulse **ENTER**.
Aparecerá la pantalla de teclado. Puede introducir información desde el mando a distancia o desde el teclado de la unidad principal.
 - 2 Si no hay errores en la información que ha introducido, utilice ▲/▼/◀/▶ para seleccionar “OK” y luego pulse ENTER.**
Aparecerá una pantalla de confirmación de la información de la cuenta.
 - 3 Si no tiene una cuenta, seleccione “Access without Sign In” y pulse ENTER para utilizar una versión restringida del servicio.**
Tenga en cuenta que el uso estará restringido.
- Consejo**
- Si desea utilizar múltiples cuentas de usuario, consulte “Uso de múltiples cuentas” (→ [página 1](#)). Se puede iniciar sesión desde la pantalla “Users”.
- 4 Utilice ▲/▼ para seleccionar un menú y luego pulse ENTER.**
Para salir, utilice ▲/▼ para seleccionar “Sign out” en esta pantalla y luego pulse **ENTER**.
 - 5 Utilice ▲/▼ para seleccionar una emisora y luego pulse ENTER o ▶ para iniciar la reproducción de la emisora.**
Aparecerá la pantalla de reproducción.

6 Puede controlar las pistas con los botones del mando a distancia.

Botones activados: ▶, ||, ■, ▶▶

■ Elementos del menú

Rate Song as Favorite:

Guarda información en el servidor, haciendo que sea más probable que la canción se vuelva a reproducir.

Ban Song:

Guarda información en el servidor, haciendo que sea menos probable que la canción se vuelva a reproducir.

Ban Artist:

Guarda información en el servidor, haciendo que sea menos probable que las canciones de este artista se vuelvan a reproducir.

Mark Favorite:

Añade la emisora que se está reproduciendo actualmente a los favoritos.

Unmark Favorite:

Elimina la emisora que se está reproduciendo actualmente de los favoritos.

Add song to Library:

Añade la canción que se está reproduciendo actualmente a su biblioteca.

Delete song from Library:

Elimina la canción que se está reproduciendo actualmente de la biblioteca.

Add to My Favorites:

Añade una emisora o canción a la lista Mis favoritos.



SN 29401189B

(C) Copyright 2012 Onkyo Sound & Vision Corporation Japan. All rights reserved.

Y1203-2



* 2 9 4 0 1 1 8 9 B *

Using Internet Radio

Common Procedures in Internet Radio Menu

Note

- Available services may vary depending on the region.

1 Press NET.

A list of the network services appears, and the **NET** indicator lights. If it flashes, verify that the Ethernet cable is firmly connected to the AV receiver.

2 Select the desired service and press ENTER.

The top page of the selected service appears.

Using Multiple Accounts

The AV receiver supports multiple user accounts, which means you can freely switch between several logins. After registering user accounts, login is performed from the “Users” screen.

1 Press MENU while the Users screen is displayed.

The following menu items appear:

Add new user:

Remove this user:

You can either store a new user account, or delete an existing one.

Tip

- Some of the services don't allow the use of multiple user accounts.
- You can store up to 10 user accounts.
- To switch between accounts you must first log out from the current account, and log in again on the “Users” screen.

[Using Last.fm Internet Radio 2](#)



Using Last.fm Internet Radio

Last.fm is a music service that learns what you love...

Your new Onkyo AV receiver is very clever. If you have a free Last.fm account, it will keep track of all the songs you've just played. When you visit the Last.fm website, you can see personal charts of the music you've enjoyed, share them with friends and see what they like, too.

With thousands of biographies, reviews and an endless choice of personalised, ad-free radio stations, Last.fm is a great way to discover music. Pick up your free Last.fm account today at www.last.fm/join

UK and Germany only:

Get a subscription and you can enjoy the best of ad-free Last.fm Radio on your Onkyo AV receiver without a computer!

Recommended Radio:

Discover smart personalised recommendations that adapt as your tastes change.

Artist Radio:

Pick any artist and we'll play you a whole station of music inspired by your choice.

My Library:

Sit back and enjoy selections from all the music you've heard since you joined Last.fm.

Tag Radio:

Polish funk? Death pop? Think of a style and we'll entertain you with it for hours.

Start your free trial straight away when you create your account and see for yourself what it's like to have the world's music at your fingertips. Latest prices and full information are available at www.last.fm/subscribe

1 Use ▲/▼ to select “Sign in to your account”, and then press ENTER.

If you have the existing Last.fm account, you can sign in to your account to select “Sign in to your account”. Enter your user name and password in the next keyboard screen.

■ Using the keyboard screen

1. Use ▲/▼/◀/▶ and the ENTER to enter your user name and password.
2. Select “OK”.
3. Press ENTER. The “Confirm your entries” screen appears.
4. Press ENTER.

“Please wait...” appears and then “Last.fm Internet Radio” screen appears.

Tip

- If you want to use multiple user accounts, see “Using Multiple Accounts” (→ [page 1](#)). Login can be made from the “Users” screen.

2 Use ▲/▼ to select menu and then press ENTER.

Search Station:

You can search station by Artist, Tag, or User Name.

Top Artists Station:

You can play tracks of top-rated artists.

Top Tags Station:

You can play tracks of top-rated tags.

Personal Station:

You can play tracks from personalized station (“Your Library”, “Your Neighbourhood” and “Your Recommendations”).

Profile:

You can play tracks from “Recently Listened Tracks”, “Library” and “Neighbours”.

Account Info:

Confirm your account information.

Sign Out:

It signs out from your account.

3 Use ▲/▼ to select a station, and press ENTER or ▶ to start playback.

Playback starts and the playback screen appears.

Enabled buttons: ▶, ■, ▶▶

■ Menu Items

I Love this track:

Track information is saved in Last.fm server, and playback frequency increases.

Ban this track:

Track information is saved in Last.fm server, and playback frequency reduces.

Add to My Favorites:

Adds a station to My Favorites list.

■ Using scrobbling control

Use ▲/▼ to select “Enable”, and then press ENTER.

- * Internet radio services provided by a third party may be terminated with or without notice.
Internet radio services may not be available in some areas.



Internetradio verwenden

Allgemeine Verfahren bei den Internetradio-Menüs

Anmerkung

- Die verfügbaren Dienste sind länderabhängig verschieden.

1 Drücken Sie NET.

Es erscheint eine Liste der Netzwerkdienste und die NET-Anzeige leuchtet. Wenn sie blinkt, überprüfen Sie ob das Ethernet-Kabel fest im AV-Receiver eingesteckt ist.

2 Wählen Sie den gewünschten Service aus und drücken Sie ENTER.

Die oberste Seite des ausgewählten Services erscheint.

Verwendung mehrerer Konten

Der AV-Receiver unterstützt mehrere Nutzerkonten, was bedeutet, dass Sie frei zwischen mehreren Logins umschalten können. Nach der Anmeldung der Nutzerkonten wird das Login vom „Users“ Bildschirm aus vorgenommen.

1 Drücken Sie MENU während der Bildschirm des Nutzers angezeigt wird.

Das folgende Menü erscheint:

Add new user:

Remove this user:

Sie können entweder ein neues Nutzerkonto abspeichern oder ein bestehendes löschen.

Tipp

- Einige dieser Dienstleistungen lassen keine mehrfachen Nutzerkonten zu.
- Sie können bis zu 10 Nutzerkonten speichern.
- Um zwischen den Konten umzuschalten, müssen Sie sich zuerst aus Ihrem aktuellen Konto ausloggen und sich dann wieder auf dem „Users“ Bildschirm einloggen.

Verwendung von Last.fm Internet Radio 2



Verwendung von Last.fm Internet Radio

Last.fm ist ein Musikdienst, der sich Ihre Lieblingsmusik merkt...

Ihr neuer Onkyo AV-Receiver ist äußerst clever. Wenn Sie ein kostenloses Last.fm-Konto eingerichtet haben, werden darin alle kürzlich abgespielten Titel gespeichert. Wenn Sie die Last.fm-Website besuchen, können Sie Ihre persönlichen Charts der von Ihnen abgespielten Musik anzeigen; teilen Sie diese mit Freunden und sehen Sie auch, welche Musik Ihre Freunde mögen.

Mit tausenden von Biografien, Rezensionen und einer schier endlosen Auswahl an persönlich angepassten, werbefreien Radiosendern ist Last.fm eine großartige Gelegenheit, um Musik zu entdecken. Holen Sie sich Ihr kostenloses Last.fm-Konto noch heute unter www.last.fm/join

Nur für Großbritannien und Deutschland:

Holen Sie sich ein Abonnement und Sie können auch ohne Computer die besten werbefreien Last.fm-Radiosender auf Ihrem Onkyo AV-Receiver hören!

Recommended Radio:

Entdecken Sie smarte, persönlich angepasste Empfehlungen, die sich mit Ihrem Musikgeschmack verändern.

Artist Radio:

Wählen Sie einen beliebigen Interpreten und wir spielen für Sie einen ganzen Radiosender mit durch Ihre Wahl inspirierter Musik.

My Library:

Lehnen Sie sich zurück und erfreuen Sie sich an einer Auswahl aller Musik, die Sie seit Ihrer Mitgliedschaft bei Last.fm gehört haben.

Tag Radio:

Polish Funk? Death Pop? Denken Sie an einen Musikstil und wir unterhalten Sie stundenlang damit.

Starten Sie Ihr kostenloses Probeabo direkt wenn Sie Ihr Konto erstellen und finden Sie selbst heraus wie es ist, jederzeit die Musik der ganzen Welt abrufen zu können. Die aktuellen Nutzungspreise und umfassende Infos sind unter www.last.fm/subscribe erhältlich

1 Verwenden Sie ▲/▼, um „Sign in to your account“ auszuwählen und dann drücken Sie ENTER.

Wenn Sie über einen bestehenden Last.fm Konto verfügen, können Sie sich anmelden und „Sign in to your account“ wählen. Geben Sie Ihre Benutzernamen und das Kennwort in der folgenden Tastaturanzeige ein.

■ Verwendung der Tastaturanzeige

1. Verwenden Sie ▲/▼/◀/▶ und den ENTER, um Ihren Nutzernamen und Passwort einzugeben.
2. Wählen Sie „OK“.
3. Drücken Sie ENTER. Die Anzeige „Confirm your entries“ erscheint.
4. Drücken Sie ENTER.

„Please wait...“ wird angezeigt und danach erscheint die „Last.fm Internet Radio“-Anzeige.

Tipp

- Falls Sie mehrere Nutzerkonten verwenden möchten, schlagen Sie bitte unter „Verwendung mehrerer Konten“ nach (→ Seite 1). Das Login kann vom „Users“-Bildschirm aus erfolgen.

2 Verwenden Sie ▲/▼, um das Menü auszuwählen und dann drücken Sie ENTER.

Search Station:

Sie können einen Sender anhand Interpreten, Tags oder Benutzernamen suchen.

Top Artists Station:

Sie können Titel der am besten bewerteten Interpreten wiedergeben.

Top Tags Station:

Sie können Titel der am besten bewerteten Tags wiedergeben.

Personal Station:

Sie können Titel aus einem persönlich angepassten Sender wiedergeben („Your Library“, „Your Neighbourhood“ und „Your Recommendations“).

Profile:

Sie können Titel aus „Recently Listened Tracks“, „Library“ und „Neighbours“ wiedergeben.

Account Info:

Bestätigen Sie Ihre Kontoinformation.

Sign Out:

Zur Abmeldung aus Ihrem Konto.

3 Verwenden Sie ▲/▼, um einen Sender auszuwählen und dann drücken Sie ENTER oder ►, um die Wiedergabe zu starten.

Die Wiedergabe wird gestartet und die Wiedergabeanzeige erscheint.

Aktivierte Tasten: ►, ■, ►►

■ Menüsymbole

I Love this track:

Titel-Informationen werden auf dem Last.fm-Server gespeichert und die Häufigkeit der Wiedergabe wird erhöht.

Ban this track:

Titel-Informationen werden auf dem Last.fm-Server gespeichert und die Häufigkeit der Wiedergabe wird verringert.

Add to My Favorites:

Fügt einen Sender zu meiner My Favorites Liste hinzu.

■ Scrobbling-Steuerung verwenden

Verwenden Sie ▲/▼, um „Enable“ auszuwählen und dann drücken Sie ENTER.

* Von Drittparteien zur Verfügung gestellte Internetradio-Dienste können unter Umständen ohne Vorankündigung eingestellt werden.

In bestimmten Gebieten sind Internetradio-Dienste eventuell nicht verfügbar.



Remote Control Codes

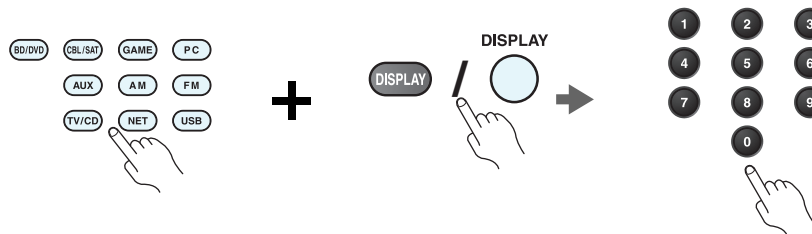

1 While holding down the REMOTE MODE button to which you want to assign a code, press and hold down [DISPLAY] (about 3 seconds).

The REMOTE MODE button/Remote indicator lights.

On Integra products, button names are capitalized. For example, “Remote Mode” button and “Display” button.

Notes:

- Remote control codes cannot be entered for [RECEIVER] and the multi zone button.
- Only TV remote control codes can be entered for [TV].
- Except for [RECEIVER], [TV], and the multi zone button, remote control codes from any category can be assigned for the REMOTE MODE buttons. However, these buttons also work as input selector buttons, so choose a REMOTE MODE button that corresponds with the input to which you connect your component. For example, if you connect your CD player to the CD input, choose [TV/CD] when entering its remote control code.

2 Within 30 seconds, use the number buttons to enter the 5-digit remote control code.

The REMOTE MODE button/Remote indicator flashes twice.

If the remote control code is not entered successfully, the REMOTE MODE button/Remote indicator will flash once slowly.

Notes:

- The flashing element of the remote controller will differ according to your AV receiver’s model.
- The remote controller is preconfigured with remote controller presets of different components. By entering a code from the Remote Control Code list, you can activate the relevant preset for that component.
- When there are multiple codes related to one manufacturer, try and enter them one-by-one until it matches your component.
- Depending on the model and year of your component, compatibility is not guaranteed.
- With some models, the remote controller may not work or its compatibility may be limited to part of the component’s functionality.
- Besides, it is not possible to add new codes to the existing remote controller presets.
- Though the provided remote control codes are correct at the time of printing, they are subject to change by the manufacturer.



Codes de télécommande

1 Tout en maintenant enfoncé le bouton REMOTE MODE auquel vous souhaitez associer un code, pressez et maintenez enfoncé le bouton [DISPLAY] (pendant environ 3 secondes).

Le bouton REMOTE MODE/le témoin Remote s'allume.

Les noms de boutons sont en minuscules sur les produits Integra. Par exemple, le bouton « Remote Mode » et le bouton « Display ».

Remarques :

- Les codes de télécommande ne peuvent pas être entrés pour [RECEIVER] et le bouton multi zone.
- Seul le code de télécommande de téléviseurs peuvent être entrés pour [TV].
- À l'exception de [RECEIVER], [TV] et du bouton multi zone, vous pouvez affecter des codes de télécommande de n'importe quelle catégorie pour les boutons REMOTE MODE. Cependant, ces boutons font également office de bouton de sélecteur d'entrée : par conséquent, choisissez un bouton REMOTE MODE correspondant à l'entrée à laquelle vous souhaitez raccorder votre appareil. Par exemple, si vous raccordez votre lecteur CD à l'entrée CD, choisissez [TV/CD] lorsque vous saisissez le code de télécommande.

2 Vous disposez de 30 secondes pour saisir le code de télécommande à cinq chiffres à l'aide des boutons numérotés.

Le bouton REMOTE MODE/le témoin Remote clignote deux fois.

Si le code de télécommande n'a pas été saisi correctement le bouton REMOTE MODE/l'indicateur Remote ne clignote qu'une seule fois.

Remarques :

- L'élément clignotant de la télécommande différera selon le modèle de votre ampli-tuner AV.
- La télécommande est préconfigurée avec des préréglages de télécommande de différents appareils. En entrant un code de la liste des codes de télécommandes, vous pouvez activer le préréglage approprié pour cet appareil.
- Quand il y a de multiples codes liés à un fabricant, essayez-les et entrez-les un par un jusqu'à ce que cela corresponde à votre appareil.
- Selon le modèle et l'année de votre appareil, la compatibilité n'est pas garantie.
- Avec certains modèles, la télécommande peut ne pas fonctionner ou sa compatibilité peut être limitée à une partie de la fonctionnalité de l'appareil.
- En outre, il n'est pas possible d'ajouter de nouveaux codes aux préréglages de télécommande existants.
- Bien que les codes de télécommande fournis soient corrects au moment de l'impression de la liste, ils sont susceptibles d'être modifiés par le fabricant.

Códigos de control remoto

1 Manteniendo pulsado el botón REMOTE MODE para el cual desea introducir un código, pulse y mantenga presionado el botón [DISPLAY] (aproximadamente 3 segundos).

Se iluminará el botón REMOTE MODE/indicador Remote.

En los productos Integra, los nombres de los botones aparecen con mayúsculas. Por ejemplo, el botón "Remote Mode" y el botón "Display".

Notas:

- No podrán introducirse códigos de mando a distancia para [RECEIVER] y el botón multizona.
- Únicamente podrán introducirse códigos de mando a distancia de televisor para el botón [TV].
- Con la excepción de [RECEIVER], [TV] y el botón multizona, se pueden asignar códigos de mando a distancia de cualquier categoría a los botones de REMOTE MODE. No obstante, estos botones también pueden funcionar como botones de selector de entrada; por tanto, seleccione un botón REMOTE MODE que se corresponda con la entrada a la cual está conectado el componente. Por ejemplo, si conecta un reproductor de CD a la entrada de CD, seleccione [TV/CD] cuando introduzca su código de mando a distancia.

2 Antes de que transcurran 30 segundos, utilice los botones numéricos para introducir el código de mando a distancia de 5 dígitos.

El botón REMOTE MODE/indicador Remote parpadeará dos veces.

Si el código de mando a distancia no se introduce correctamente, el botón REMOTE MODE/indicador Remote parpadeará una vez despacio.

Notas:

- El parpadeo del mando distancia será distinto según el modelo de receptor de AV.
- El mando a distancia está preconfigurado con los ajustes predeterminados de los distintos componentes. Al introducir un código de la lista de códigos del mando a distancia se puede activar el ajuste predeterminado de ese componente.
- Cuando hay múltiples códigos relacionados con un fabricante, pruebe a introducirlos uno a uno hasta que coincida con su componente.
- Dependiendo del modelo y el año de su componente, la compatibilidad no está garantizada.
- Con algunos modelos, es posible que el mando a distancia no funcione o que su compatibilidad esté limitada a una parte de las funciones del componente.
- Además, no es posible añadir nuevos códigos a los ajustes predeterminados existentes del mando a distancia.
- Los códigos de mando a distancia suministrados son correctos en el momento de la impresión, pero el fabricante puede realizar cambios.



Codici del telecomando

1 Tenendo premuto il tasto REMOTE MODE al quale si desidera assegnare il codice, premere e tenere premuto [DISPLAY] (per circa 3 secondi).

Il tasto REMOTE MODE/l'indicatore Remote si accende.

Sui prodotti Integra, i nomi dei tasti sono scritti con l'iniziale maiuscola. Ad esempio, tasto "Remote Mode" e tasto "Display".

Note:

- I codici di controllo del telecomando non possono essere inseriti per [RECEIVER] e i tasti multi zona.
- Per [TV] è possibile immettere solo codici telecomando del televisore.
- Tranne che per [RECEIVER], [TV], e per il tasto multi zona, è possibile assegnare codici di controllo di ogni categoria per i tasti REMOTE MODE. Tuttavia, tali tasti fungono anche da tasti del selettore d'ingresso, quindi scegliere un tasto REMOTE MODE che corrisponda all'ingresso al quale viene collegato il dispositivo. Per esempio, se si collega il lettore CD all'ingresso CD, scegliere il [TV/CD] quando si immette il relativo codice telecomando.

2 Entro 30 secondi utilizzare i tasti numerici per inserire il codice telecomando a 5 cifre.

Il tasto REMOTE MODE/l'indicatore Remote lampeggia due volte.

Se il codice telecomando non viene inserito correttamente, il tasto REMOTE MODE/l'indicatore Remote lampeggia lentamente una volta.

Note:

- L'elemento lampeggiante del telecomando varia a seconda del modello del ricevitore AV.
- Il telecomando è preconfigurato con preselezioni per diversi apparecchi. Inserendo un codice dall'elenco dei codici telecomando, è possibile attivare la relativa preselezione per tale apparecchio.
- Se sono presenti più codici relativi allo stesso produttore, provare a inserirli uno a uno finché non si arrivi al codice corrispondente dell'apparecchio.
- A seconda del modello e dell'anno dell'apparecchio, la compatibilità non è garantita.
- Con alcuni modelli, il telecomando può non funzionare o la sua compatibilità può essere limitata a una parte della funzionalità dell'apparecchio.
- Inoltre, non è possibile aggiungere nuovi codici alle preselezioni esistenti del telecomando.
- I codici telecomando specificati sono validi alla data della stampa del presente documento, ma sono soggetti a variazioni da parte del produttore.

Fernbedienungscodes

1 Halten Sie die REMOTE MODE-Taste gedrückt, für die Sie den Code eingeben möchten, und drücken Sie (ca. 3 Sekunden lang) die [DISPLAY]-Taste.

Die REMOTE MODE-Taste/Remote-Anzeige leuchtet.

Bei den Integra-Produkten werden die Namen der Tasten groß geschrieben. Zum Beispiel „Remote Mode“ (Fernbedienungsmodus)-Taste und „Display“-Taste.

Hinweise:

- Der Fernbedienungscodes kann nicht [RECEIVER] und der Multi-Zonen-Taste zugeordnet werden.
- Der Taste [TV] können nur Fernbedienungscodes für einen Fernseher zugeordnet werden.
- Abgesehen von [RECEIVER], [TV] und der Multi-Zone-Taste, können die Fernbedienungscodes jeder Kategorie den REMOTE MODE-Tasten zugewiesen werden. Allerdings dienen diese Tasten auch als Quellenwahltasten. Wählen Sie also nach Möglichkeit eine REMOTE MODE-Taste, die dem Eingang zugeordnet ist, an den Sie die betreffende Quelle angeschlossen haben. Wenn Sie z.B. einen CD-Player an den CD-Eingang anschließen, sollten Sie [TV/CD] wenn Sie den Fernbedienungscodes eingeben.

2 Geben Sie mit den Zifferntasten innerhalb von 30 Sekunden den 5-stelligen Herstellercode ein.

Die REMOTE MODE-Taste/Remote-Anzeige blinkt zwei Mal.

Wenn der Fernbedienungscodes nicht ordnungsgemäß eingegeben wurde, blinkt die REMOTE MODE-Taste/Remote-Anzeige einmal langsam.

Hinweise:

- Das blinkende Element auf der Fernbedienung unterscheidet sich je nach AV-Receiver-Modell.
- Die Fernbedienung ist mit den Voreinstellungen der Fernbedienung der verschiedenen Komponenten vorkonfiguriert. Indem ein Code aus der Liste der Fernbedienungscodes eingegeben wird, können Sie die entsprechende Voreinstellung für die Komponente aktivieren.
- Wenn es mehrere Codes gibt, die sich auf einen Hersteller beziehen, versuchen Sie sie einzeln einzugeben, bis einer mit Ihrer Komponente übereinstimmt.
- Dies hängt vom Modell und Herstellungsjahr Ihrer Komponente ab und die Kompatibilität ist nicht garantiert.
- Es kann sein, dass bei einigen Modellen die Fernbedienung nicht funktioniert oder ihre Kompatibilität sich auf nur auf Teile der Funktionalität der Komponente beschränkt.
- Abgesehen davon ist es nicht möglich, den bestehenden Voreinstellungen der Fernbedienung neue Codes hinzuzufügen.
- Obwohl die angegebenen Fernbedienungscodes dem Stand bei Drucklegung entsprechen, sind Änderungen durch den Hersteller vorbehalten.



Afstandsbedieningscodes

1 Houd terwijl u de REMOTE MODE toets ingedrukt houdt waarvoor u een code wilt toewijzen de [DISPLAY] toets ingedrukt (ongeveer 3 seconden).

De toets REMOTE MODE (afstandsbedieningsmodus) / Het indicatielampje afstandsbediening gaat branden.

Op producten van Integra staan de namen van de toetsen in hoofdletters. Bijvoorbeeld, de toetsen "Remote Mode" en "Display".

Opmerkingen:

- Er kunnen geen afstandsbedieningscodes worden ingevoerd voor [RECEIVER] en de multi zone-toets.
- Alleen TV afstandsbedieningscodes kunnen worden ingevoerd voor [TV].
- Behalve voor [RECEIVER], [TV] en de multi zone-toets, kunnen afstandsbedieningscodes vanuit elke categorie worden toegewezen aan de REMOTE MODE toetsen. Deze toetsen werken overigens ook als ingangselectortoetsen, kies dus een REMOTE MODE toets die overeenkomt met de ingang waarop u uw component wilt aansluiten. Kies indien u bijvoorbeeld uw CD-speler aansluit op de CD-ingang de [TV/CD] toets bij het invoeren van de afstandsbedieningscode.

2 Gebruik binnen 30 seconden de cijfertoetsen om de 5-cijferige afstandsbedieningscode in te voeren.

De toets REMOTE MODE (afstandsbedieningsmodus) / Het indicatielampje afstandsbediening knippert tweemaal.

Indien de afstandsbedieningscode niet met succes wordt ingevoerd, zal de toets REMOTE MODE/Remote-indicator eenmaal traag knipperen.

Opmerkingen:

- Het knippergedeelte van de afstandsbediening zal verschillen ten opzichte van het model van uw AV-receiver.
- De afstandsbediening is voorgeprogrammeerd met voorkeuzetoetsen van verschillende componenten. Door het invullen van een code uit de afstandsbediening codelijst kunt u de voorkeuzetoets voor die component activeren.
- Wanneer er meerdere codes gerelateerd zijn aan één fabrikant, probeer deze dan een voor een totdat de juiste code overeenkomt met uw component.
- Afhankelijk van het model en het bouwjaar van uw component is de compatibiliteit niet gegarandeerd.
- Bij sommige modellen werkt de afstandsbediening mogelijk niet of is de compatibiliteit ervan beperkt tot een deel van de functionaliteit van de component.
- Daarnaast is het niet mogelijk om nieuwe codes aan de bestaande voorkeuzetoetsen van de afstandsbediening toe te voegen.
- Hoewel de gegeven afstandsbedieningscodes correct zijn op het moment van afdrukken, kunnen deze door de fabrikant gewijzigd worden.

Fjærrstyrningskoder

1 Håll ned knappen för det REMOTE MODE som du vill tilldela en kod samtidigt som du trycker och håller ned [DISPLAY] (i cirka 3 sekunder).

REMOTE MODE-knapp/Fjärrindikatorlampa.

På Integra-produkter, är knappnamnens begynnelsebokstav en versal. Till exempel, "Fjärrläge"-knapp och "Display"-knapp.

Anmärkningar:

- Fjärrkontrollkoder kan inte anges för knapparna [RECEIVER] och flerzonsknappen.
- Endast fjärrkontrollkoder för tv kan anges för [TV].
- Förutom [RECEIVER], [TV] och flerzonsknappen, kan fjärrkontrollkoder för vilken som helst kategori tilldelas för knapparna REMOTE MODE. Dessa knappar fungerar dock även som ingångväljarknappar, så använd en knapp för REMOTE MODE som motsvarar ingången som du ansluter utrustningen till. Till exempel, om du ansluter din CD-spelare till CD-ingången ska du välja [TV/CD] när du anger dess fjärrkontrollkod.

2 Använd sifferknapparna för att ange den femsiffriga koden inom 30 sekunder.

REMOTE MODE-knapp/Fjärrindikatorlampa blinkar två gånger.

Om fjärrkontrollkoden inte ställdes in, blinkar REMOTE MODE-knappen/fjärrindikatorn långsamt en gång.

Anmärkningar:

- Det blinkande elementet på fjärrkontrollen skiljer sig åt beroende på din modell av AV-receiver.
- Fjärrkontrollen har förkonfigurerats med förvalda kanaler på fjärrkontrollen för olika komponenter. Genom att ange en kod från fjärrkontrollkodlistan, kan du aktivera relevanta förvalda kanaler för den utrustningen.
- När det finns flera olika koder för en tillverkare ska du försöka att ange dem en och en tills de stämmer överens med din utrustning.
- Beroende på utrustningens modell och årgång, går det inte att garantera kompatibilitet.
- På vissa modeller kan det hända att fjärrkontrollen inte fungerar eller så kan dess kompatibilitet vara begränsad till en del av utrustningens funktion.
- Dessutom går det inte att lägga till nya koder till fjärrkontrollens existerande förvalda kanaler.
- Även om erhållna fjärrkontrollkoder är korrekta vid tryckningen, kan de ändras av tillverkaren.



遙控代碼

1 在按住想指定編碼的 REMOTE MODE（遙控模式）按鈕時，同時按住 [DISPLAY]（顯示）（約 3 秒）。

REMOTE MODE（遙控模式）按鈕 / 遙控指示燈亮起。

在 Integra 系列產品上，按鈕名稱為大寫。例如，「Remote Mode」（遙控模式）按鈕和「Display」（顯示）按鈕。

注意：

- [RECEIER]（接收機）和多區域按鈕不能輸入遙控編碼。
- 您只能為 [TV]（電視）輸入電視遙控編碼。
- 除 [RECEIVER]（接收機）、[TV]（電視）和多區域按鈕外，您可針對 REMOTE MODE（遙控模式）按鈕指定任何類別的遙控編碼。但是，這些按鈕仍可用作為輸入選擇器按鈕，因此，請選擇與您設備所連接輸入接口對應的 REMOTE MODE 按鈕。例如，如果要將 CD 播放機連接到 CD 輸入源上，則需在輸入遙控編碼時選擇 [TV/CD]。

2 在 30 秒內，使用數字按鈕輸入 5 位數的遙控編碼。

REMOTE MODE（遙控模式）按鈕 / 遙控指示燈閃爍兩次。

如果無法成功輸入遙控編碼，REMOTE MODE（遙控模式）按鈕 / 遙控指示燈會慢慢地閃爍一次。

注意：

- 視您的 AV 接收機型號而定，遙控器的閃爍元件會有不同。
- 遙控器已預先設定有不同設備的遙控器預設值。透過輸入遙控編碼清單中的編碼，您可啟用該設備的相關預設值。
- 當有多個編碼與單一製造商相關時，請嘗試一個接著一個輸入，直到與您的設備對應為止。
- 視設備的型號和年份而定，並不保證與本公司產品相容。
- 在某些型號上，遙控器可能無法作用，或是其相容性限於部份設備功能。
- 除此之外，您無法新增編碼至現有的遙控器預設值。
- 雖然所提供之遙控編碼在本文件列印時為正確，製造商仍可能會對其作出修改。

遙控代碼

1 按住想指定編碼的 REMOTE MODE（遙控模式）按鈕的同時，按住 [DISPLAY]（顯示）]（大約 3 秒鐘）。

REMOTE MODE（遙控模式）按鈕 / 遙控指示燈亮起。

Integra 產品上的按鈕名稱單詞首字母大写。例如，“Remote Mode（遙控模式）”按鈕和“Display（顯示）”按鈕。

注意：

- [RECEIVER（接收機）] 和多區域按鈕不能輸入遙控編碼。
- 只能為 [TV（電視）] 輸入電視遙控編碼。
- 除 [RECEIVER（接收機）]、[TV（電視）] 和多區域按鈕外，不能為 REMOTE MODE（遙控模式）按鈕指定任何類別的遙控編碼。但是，這些按鈕仍可用作為輸入選擇器按鈕，因此，選擇與設備所要連接的輸入端對應的 REMOTE MODE（遙控模式）按鈕。例如，如果要將 CD 播放機連接到 CD 輸入端，應在輸入遙控編碼時選擇 [TV/CD（電視 /CD）]。

2 在 30 秒內，使用數字按鈕輸入 5 位數的遙控編碼。

REMOTE MODE（遙控模式）按鈕 / 遙控指示燈閃爍兩次。

如果不能順利輸入遙控編碼，REMOTE MODE（遙控模式）按鈕 / 遙控指示燈會緩慢閃爍一次。

注意：

- 根據 AV 接收機產品類型的不同，遙控器閃爍元素將會不同。
- 遙控器採用不同設備的遙控器預設進行預配置。通過從遙控器編碼列表輸入編碼，便可激活相應設備的相關預設。
- 單個製造商關聯多個編碼時，請嘗試逐個輸入，直至符合當前設備。
- 根據設備的產品類型和年份的不同，無法保證相容性。
- 對於某些產品類型，遙控器可能無法工作或其相容性可能受到部分設備功能性的限制。
- 此外，可能無法將新的編碼追加到現有的遙控器預設。
- 儘管付印時所提供的遙控編碼是正確的，但製造商會隨時更改。



Dedicated Onkyo Receiver	
Default	62503
Zone 2	62506
Zone 3	62507

Cable Set Top Box	
ADB	02254, 02769
Aon	02769
Arris	02187
AT&T	00858
Bright House	01376, 01877
BT Vision	02294
Cable & Wireless	01068
Cable One	01376, 01877
Cablecom	01582
Cablevision	01376, 01877
Charter	01376, 01877, 02187
Cisco	01877, 00858, 01982, 02345, 02378
Com Hem	00817, 00660, 01666, 02015, 02447
Comcast	01376, 01877, 01982, 02187
Cox	01376, 01877
Daeryung	01877
Digeo	02187
DX Antenna	01500
France Telecom	00817
Freebox	01482
Fujitsu	01497
Humax	00660, 02142, 02447, 03051, 03053
Insight	01376, 01877
J:COM	03051, 03053
Knology	01877
Kreatel	01385
Macab	00817
Mediacom	01376, 01877

Cable Set Top Box	
mio TV	02802
Motorola	01376, 00858, 01562, 01982, 01998, 02378
Moxi	02187
NEC	01496
Neuf TV	03107
Noos	00817
NTL	01068, 01060
Numericable	02767
Ono	01068, 01562
Optus	01060
Orange	00817
Pace	01376, 01877, 01068, 01060, 01982
Panasonic	01488, 01982
Philips	00817, 01582, 02294, 02767
Pioneer	01877, 01500
RCN	01376
Rogers	01877
Sagem	00817
Samsung	01877, 01060, 01666, 02015, 02774
Scientific Atlanta	01877, 00858, 01982, 02345
SFR	03107
Shaw	01376
SingTel	01998, 02802
Sony	01460
Stofa	02015
Suddenlink	01376, 01877
Sumitomo	01500
Telewest	01068
TeliaSonera	01385
Telus	02345
Thomson	01582, 01982, 02769
Time Warner	01376, 01877, 02187

Cable Set Top Box	
Toshiba	01509
UPC	01582
Verizon	02378
Videotron	01877
Virgin Media	01068, 01060
Visiopass	00817
VTR	01376
WideOpenWest	01877
Ziggo	00660, 01666, 02015, 02142, 02447, 02774

Cable/PVR Combination	
Arris	02187
Bright House	01376, 01877
Cable One	01376, 01877
Cablevision	01376, 01877
Charter	01376, 01877, 02187
Cisco	01877, 01982
Comcast	01376, 01877, 01982, 02187
Cox	01376, 01877
Digeo	02187
Freebox	01482
Humax	02142, 03051, 03053
Insight	01376, 01877
J:COM	03051, 03053
Knology	01877
Mediacom	01376, 01877
Motorola	01376
Moxi	02187
Numericable	02767
Pace	01877
Panasonic	01982
Philips	01582, 02767
Pioneer	01877
Rogers	01877

Cable/PVR Combination	
Samsung	01877
Scientific Atlanta	01877, 01982
Shaw	01376
Suddenlink	01376, 01877
Thomson	01582
Time Warner	01376, 01877, 02187
UPC	01582
Videotron	01877
VTR	01376
WideOpenWest	01877
Ziggo	02142

IPTV	
ADB	02254, 02769
Aon	02769
AT&T	00858
BT Vision	02294
Canal+	02657
Cisco	00858, 02345, 02378
Kreatel	01385
mio TV	02802
Motorola	01376, 00858, 01998, 02378
Neuf TV	03107
Pace	02657
Scientific Atlanta	00858, 02345
SFR	03107
SingTel	01998, 02802
TeliaSonera	01385
Telus	02345
Thomson	02769
Verizon	02378

IPTV/PVR Combination	
ADB	02769
Aon	02769



IPTV/PVR Combination	
AT&T	00858
BT Vision	02294
Cisco	00858, 02345, 02378
Kreatel	01385
Motorola	00858, 02378
Neuf TV	03107
Philips	02294
Scientific Atlanta	00858
SFR	03107
Verizon	02378

CD	
Advantage	70032
AH!	70157
Aiwa	70157
Arcam	70157
Atoll Electronique	70157
Audio Research	70157
Audiolab	70157
Audiomeca	70157
Audioton	70157
AVI	70157
Balanced Audio Technology	70157
Cairn	70157
California Audio Labs	70029, 70303
Cambridge	70157
Cambridge Audio	70157
Carver	70157
CCE	70157
Cyrus	70157
Denon	70626, 70766
DKK	70000
DMX Electronics	70157
Dynaco	70157
Genexxa	70000, 70032

CD	
Goldmund	70157
Grundig	70157
Harman/Kardon	70157
Hitachi	70032
Integra	71817, 70101
JVC	70072
Kenwood	70626, 70157, 70036
Krell	70157
Linn	70157
Loewe	70157
Magnavox	70157
Marantz	70626, 70029, 70157
Matsui	70157
MCS	70029
Memorex	70032
Meridian	70157
Micromega	70157
Miro	70000
Mission	70157
Myryad	70157
NAD	70000, 70721
Naim	70157
NSM	70157
Onkyo	71817
Optimus	70000, 70032
Panasonic	70029, 70303
Philips	70626, 70157
Pioneer	70032, 70101
Polk Audio	70157
Primare	70157
Proton	70157
QED	70157
Quad	70157
Quasar	70029
Radiola	70157
RCA	70032

CD	
Restek	70157
Revox	70157
Rotel	70157
SAE	70157
Sansui	70157
SAST	70157
Siemens	70157
Silsonic	70036
Simaudio	70157
Sonic Frontiers	70157
Sony	70490, 70000
Sylvania	70157
TAG McLaren	70157
Tandy	70032
Technics	70029, 70303
Thorens	70157
Thule Audio	70157
Traxdata	70626
Universe	70157
Victor	70072
Wards	70000, 70032, 70157
Yamaha	70490, 70032, 70036
Zonda	70157

CD-R	
Denon	70626, 70766
JVC	70072
Kenwood	70626
Marantz	70626
Onkyo	71323
Philips	70626
Sony	70000

MD	
Onkyo	70868
Sony	70490, 70000

MD	
Yamaha	70490

Cassette Deck	
Aiwa	40029
Arcam	40076
Audiolab	40029
Carver	40029
Denon	40076
Grundig	40029
Harman/Kardon	40029
Inkel	40070
JVC	40244
Kenwood	40070
Magnavox	40029
Marantz	40029
Myryad	40029
Onkyo	42157
Optimus	40027
Philips	40029
Pioneer	40027
Polk Audio	40029
Radiola	40029
RCA	40027
Revox	40029
Sansui	40029
Sony	40243
Thorens	40029
Victor	40244
Wards	40027, 40029
Yamaha	40097

Accessory	
Apple	81115
Jamo	82228
Logitech	82182
Onkyo	82990, 81993, 82351



Accessory	
Polk Audio	82228

Video - Accessory	
ADB	02254, 02769
Aon	02769
Apple	02615
AT&T	00858
BT Vision	02294
Canal+	02657
Cisco	00858, 02345, 02378
Kreatel	01385
mio TV	02802
Motorola	01376, 00858, 01998, 02378
Neuf TV	03107
Pace	02657
Philips	02294
Scientific Atlanta	00858, 02345
SFR	03107
SingTel	01998, 02802
TeliaSonera	01385
Telus	02345
Thomson	02769
Verizon	02378

Receiver	
Onkyo	52503

Satellite Set Top Box	
@sat	01300
@Sky	01334
Acoustic Solutions	01284
ADB	00642, 00887, 01259
Akura	01626
Alba	01284
Allvision	01334

Satellite Set Top Box	
Amstrad	00847, 01175, 01662, 01693
Ansonic	02418
Arnion	01300
ASCI	01334
AssCom	00853
Astro	00173, 01100
Atlanta	02418
Atsat	01300
AtSky	01334
Audiola	02418
Aurora	00879, 00642, 01433
Austar	00879, 00642, 01259
Avanit	01631
Awa	02418
Axil	01413, 01457, 02418
Axitronic	01626
Balmet	01457
Bell ExpressVu	00775
Belson	02418
Big Sat	01457
Black Diamond	01284
Blaupunkt	00173
Boshmann	01413, 01631
Boston	01251
Boxer	01458
British Sky Broadcasting	00847, 01175, 01662
BskyB	00847, 01175, 01662
Bush	01284, 01291, 01626, 01645
Canal Digital	00853, 01334
Canal Satellite	00853, 02657
Canal+	00853, 02657
CanalSat	00853, 02657
Centrex	01457

Satellite Set Top Box	
CGV	01413, 01567
Chess	01334, 01626
CityCom	01176
Clatronic	01413
Clayton	01626
Com Hem	01176, 01915
Comag	01413
Comsat	01413
Coship	01457
Crown	01284
CS	01631
Cyfra+	01409
Cyfrowy Polsat	00853, 02527
D-box	00723, 01114
Dantax	01626
Denver	02418
Dgtec	01242, 01631, 02418
Dick Smith Electronics	02418
Digi Raum Electronics	01176
Digiality	01334
Digifusion	01645
Digihome	01284
DigiLogic	01284
DigiQuest	01300, 01457, 01631
Digisky	01457
DigitalBox	01100, 01631
Digiwave	01631
DirecTV	01377, 00099
Dish Network	00775
Dishpro	00775
DishTV	01300
DRE	01176
Dream Multimedia	01237
DSE	02280, 02418
DSTV	00879, 00642, 01433

Satellite Set Top Box	
Durabrand	01284
Echostar	00775, 00853, 01323, 01409, 02527
Eco-Star	01413
Edision	01631
Elap	01413, 01567
Elbe	02418
Energy Sistem	01631, 02418
Engel	01251
EuroLine	01251
Europhon	01334
Europsat	01413, 01611
Expressvu	00775
Fagor	01611
Ferguson	01291
Finlux	01626
Fly Com	01457
FMD	01413, 01457
Foxtel	00879, 01176, 01356
Freesat	02408
Fuba	00173, 01251
Galaxis	00853, 00879
General Satellite	01176
Globo	01251, 01334, 01626
GOI	00775
Gold Box	00853
Gold Vision	01631
GoldMaster	01334
Goodmans	01284, 01291
Gradiente	00099, 00887
Grandin	01626
Grococ	01409, 01457
Grundig	00847, 00853, 00173, 00879, 01284, 01291
Haier	02418
Hallo	01626



Satellite Set Top Box	
Hama	01567
Hanseatic	01100
Hirschmann	00173
Hitachi	01284
Hornet	01300
HTS	00775
Humax	01377, 01176, 01427, 01675, 01808, 01882, 01915, 02144, 02408, 02616
ID Digital	01176
ID Sat	01334
ILLUSION sat	01631
Imperial	01195, 01334
Indovision	00887
iNETBOX	01237
Inno Hit	01626
Innova	00099
inVion	02418
iotronic	01413
ISkyB	00887
ITT	02418
ITT Nokia	00723
Jadeworld	00642
Jaeger	01334
JVC	00775
KabelBW	01195, 01882, 01915
Kaon	01300
Kathrein	00173, 01561, 01567
Kenwood	00853
Koenig	01631
Kreiling	01626
Kreiselmeyer	00173
L&S Electronic	01334
LaSAT	00173
Lava	01631

Satellite Set Top Box	
Leiko	01626
Lemon	01334
Lenoxx	01611
Linsar	01284
Listo	01626
Lodos	01284
Logik	01284
Macab	00853
Manhattan	01300
Maspro	00173
Matsui	00173, 01284, 01626
Maximum	01334
Mediabox	00853
Mediacom	01206
MediaSat	00853
Medion	01334, 01626
MegaSat	01631
Metronic	01334, 01413, 01631, 02418
Metz	00173
Moserbaer	01251
Movistar	02527, 02761
Multichoice	00879, 00642, 01433, 02059, 02060
MySky	01356, 01693, 01850
NEOTION	01334
Netsat	00099, 00887
Nikko	00723
Nokia	00853, 00723, 01223
Nordmende	01611
NPG	01631
Onn	01284
Optex	01413, 01611, 01626
Optus	00879, 01356
Orbis	01334
Orbitech	01100, 01195

Satellite Set Top Box	
Pace	00847, 00853, 00887, 01175, 01323, 01356, 01423, 01662, 01693, 01850, 02059, 02060, 02211, 02657
Pacific	01284
Palcom	01409, 01611
Panasat	00879, 01433
Panasonic	00847, 01304, 01404, 03099
Panda	00173
Pass	01567
peeKTon	01457, 02418
Philips	00099, 00853, 00173, 01114, 00887, 00133, 02211
Phoenix	02418
Pino	01334
Pioneer	00853, 01308
PMB	01611
Premiere	00723
Pro Basic	00853
Proline	01284
QNS	01404
RCA	01291
Regal	01251
Roadstar	00853
Rollmaster	01413
Rownsonic	01567
SAB	01251, 01300, 01631
Sagem	01114
Saivod	02418
Samsung	01377, 00853, 01175, 01206, 01458, 01662, 02986
Sansui	01251
Sanyo	01626
Sat Control	01300

Satellite Set Top Box	
Sat Industrie	01611
SAT+	01409
Satplus	01100
SatyCon	01631
Schaub Lorenz	02418
Schneider	01206, 01251
Schwaiger	01334, 01457, 01631
Sedea Electronique	01206, 01626
SEG	01251, 01284, 01626
Servimat	01611
ServiSat	01251
Shark	01631
Sherwood	01409
Siemens	00173, 01334, 01626, 02418
Sigmathek	02418
SKY	00099, 00847, 00887, 01175, 01662, 01693, 01850, 02754
SKY Brazil	00887
SKY Deutschland	02754
SKY Italia	00853, 01693, 01850
SKY New Zealand	02211
SKY PerfecTV!	02299, 02616, 03099
Sky XL	01251
Sky+	01175, 01662
Skymaster	01334, 01409, 01567, 01611
Skymax	01413
Skyplus	01175, 01334
SkySat	01100
Skyvision	01334
SM Electronic	01409
Smart	01404, 01413, 01631
SmartVision	01457
Sony	00847, 00853, 01558, 02299



Satellite Set Top Box	
Star	00887
Stream System	01300
Strong	00853, 00879, 01284, 01300, 01409, 01626, 02418
Sunny	01300
Sunstar	00642
Supernova	00887
Supratech	01413
Systec	01334
Sytech	02418
TBoston	01251, 02418
Teac	01251
Technical	01626
Technika	01284
TechniSat	01100, 01195
Technosat	01206
Techwood	01251, 01284, 01626
TELE System	01251, 01409, 01611
Telefonica	02527, 02761
Telestar	01100, 01195, 01251, 01334, 01626
Televés	01300, 01334
Televisa	00887
Tevion	01409
Thomson	00847, 00853, 01175, 01046, 01291, 01662
Tonna	01611
Topfield	01206
Toshiba	01284
Trevi	01251
Triax	00853, 01251, 01291, 01413, 01611, 01626, 01631
Tricolor TV	01176
True Visions	02408
Twiner	01611

Satellite Set Top Box	
UBC	00642
UEC	00879, 01356
United	01251, 01626, 02418
Unitymedia	01882
Universum	00173, 01251
Variosat	00173
VEA	02418
Vestel	01251, 01284
Viasat	01195
Vision	01626
Visiosat	01413, 01457
Vitecom	01413
Vivax	02418
Volcasat	02418
Wavelength	01413
Wharfedale	01284
Wisi	00173
Worldsat	01251
Woxter	02418
Xsat	00847, 01323
Xtreme	01300
Yakumo	01413
Yes	00887
Zehnder	01251, 01334, 01413, 01631
Zinwell	02280, 02761

Satellite Set Top Box	
@sat	01300

SAT/PVR Combination	
@sat	01300
Amstrad	01175, 01662, 01693
Atsat	01300
Bell ExpressVu	00775
British Sky Broadcasting	01175, 01662

SAT/PVR Combination	
BskyB	01175, 01662
Bush	01645
Canal Satellite	02657
Canal+	02657
CanalSat	02657
Cyfrowy Polsat	02527
Digifusion	01645
DigiQuest	01300
DirecTV	01377, 00099, 20739
Dish Network	00775
Dishpro	00775
Dream Multimedia	01237
Echostar	00775, 02527
Edision	01631
Expressvu	00775
Foxtel	01356
Humax	01176, 01427, 01675, 01808
ID Sat	01334
iNETBOX	01237
Kaon	01300
Kathrein	01561
Maximum	01334
Mediacom	01206
MegaSat	01631
Movistar	02527
Multichoice	02059, 02060
MySky	01356, 01693, 01850
NEOTION	01334
Pace	01175, 01356, 01423, 01662, 01693, 01850, 02059, 02060, 02211, 02657
Panasonic	01304, 03099
Philips	00099
Samsung	01175, 01206, 01662
Sat Control	01300

SAT/PVR Combination	
Schneider	01206
Sedea Electronique	01206
SKY	01175, 01662, 01693, 01850, 02754
SKY Deutschland	02754
SKY Italia	01693, 01850
SKY New Zealand	02211
SKY PerfecTV!	02299, 03099
Sky+	01662
Skyplus	01175, 01334
Smart	01631
Sony	02299
Stream System	01300
Strong	01300
Sunny	01300
TechniSat	01195
Technosat	01206
Telefonica	02527
Telestar	01195
Thomson	01175, 01662
Topfield	01206
Viasat	01195
Xtreme	01300

Television	
A.R. Systems	10556, 10037
Accent	10037
Acer	11339
Acoustic Solutions	11037, 11667
Action	10650
Addison	10653
AEG	11037, 11324
Agfaphoto	12719
Aiko	10037
Aim	10037, 10499



Television	
Akai	10178, 10556, 10037, 10714, 10715, 10208, 11675
Akiba	10037
Akito	10037
Akura	10171, 10037, 10714, 10668, 11037, 11363, 11585, 11667, 11709
Alba	10037, 10714, 10668, 11037, 11585
Alien	11037
Allstar	10037
Amstrad	10171, 10037, 11037
Anam	10037
Anam National	10037, 10650
Andersson	11585
Anitech	10037
Ansonic	10037, 10668
AOC	10178, 10625, 11365
Ardem	10037, 10714
Arena	10037
Aristona	10556, 10037
ART	11037
Art Mito	11585
Asberg	10037
Astra	10037
ATD	10698
Atlantic	10037
Audiosonic	10037, 10714, 10715
Audiovox	11564
Audioworld	10698
Aventura	10171
Axxon	10714
Baird	10208
Bang & Olufsen	10565
Barco	10556

Television	
Basic Line	10556, 10037, 10668, 11037
Baur	10037, 10195, 10512
Beaumarck	10178
Beijing	10208
Beko	10037, 10714, 10715, 11652
Belson	10698
Belstar	11037
Beon	10037
Berthen	10556, 10668
Bestar	10037
Bexa	12493
Black Diamond	11037
Blaupunkt	10195
Blue Sky	10556, 10037, 10625, 10714, 10668, 11037, 10715, 10499, 11324, 11363, 11652, 11709
Boca	11652
Boman	11324
Bork	11363
BPL	10037, 10208
Brandt	10625, 10714, 10560
Brimax	11709
Brinkmann	10037, 10668
Brionvega	10037
Bush	10556, 10037, 10714, 10668, 11037, 10698, 10208, 11585, 11652, 11667, 12719
Byd:sign	12140, 12209
Camper	10037
Carad	10668, 11037
Carena	10037
Carrefour	10037
Cascade	10037

Television	
Casio	10037
Cathay	10037
CCE	10037
Centrum	11037
Centurion	10037
Changhong	10508
Chimei	11666
Clarivox	10037
Classic	10499
Clatronic	10037, 10714, 11324
Clayton	11037
Condor	10037
Conrowa	10698
Contec	10037
Cosmel	10037
CPTEC	10625, 11363
Crown	10037, 10714, 10668, 11037, 10715, 10208, 11652
Cyberpix	11667
D-Vision	10556, 10037
Daewoo	10178, 10556, 10037, 10634, 10499, 12098
Dansai	10037, 10208
Dantax	10714, 11037, 10715, 11652
Datsura	10208
Dawa	10037
Daytron	10037
De Graaf	10208
DEC	11709
Decca	10037
Denver	10037, 11709
Desmet	10037
Diamant	10037
Diamond	10698

Television	
Dick Smith Electronics	10698
Digatron	10037
Digihome	11667
Digiline	10037, 10668
Digitek	11709
Digitor	10037, 10698
Dixi	10037
DL	11363
DMTech	12001
Domeos	10668
Drean	10037
DSE	10698
Dual	10037, 11037, 11585, 11667
Durabrand	10178, 10171, 10714, 11037, 11652
Dux	10037
DX Antenna	11817, 13817
Dynatron	10037
Dynex	12049
e-motion	11709
E:max	11324
Easy Living	11666, 11709
ECE	10037
Elbe	10556, 10037
Electrograph	11755
Element	11886
Elfunk	11037
ELG	10037
Elin	10037
Elite	10037
Emerson	10178, 10171, 10037, 10714, 10668, 11394, 11864, 11886
Envision	11365, 11506
Epson	11379



Television	
Erres	10037
ESA	10171
ESC	10037
Euroman	10037
Europa	10037
Europhon	10037
Evesham	11248, 11667
Excello	11037
Exquisit	10037
Ferguson	10037, 10625, 10560, 10195, 11037, 11585
Fidelity	10171, 10037, 10512
Finlandia	10208
Finlux	10556, 10037, 10714, 10715, 11248, 11667
Firstline	10556, 10037, 10714, 10668, 11037, 10208, 11363
Fisher	10208
Flint	10037
Formenti	10037
Fraba	10037
Friac	10037, 10499
Fujicom	11709
Fujitsu	10809
Fujitsu Siemens	10809, 11248, 11666
Funai	10171, 10714, 10668, 11037, 11394, 11666, 11817, 13817
G-Hanz	11363
Gaba	11037
Galaxi	10037
Galaxis	10037
Gateway	11755
GE	10178, 11454, 10625, 10560
GEC	10037

Television	
Genesis	10037
Genexxa	10037
GFM	10171, 11864, 11886
Godrej	11585
Goldfunk	10668
GoldStar	10178, 10037, 10714, 10715
Goodmans	10556, 10037, 10625, 10714, 10560, 10668, 10634, 11037, 10499, 11585, 11667
Gorenje	11585
Gradiente	10037
Graetz	10714
Granada	10037, 10560, 10208
Grandin	10556, 10037, 10714, 10668, 11037, 10715, 11652
Grundig	10556, 10037, 10195, 11223, 11667, 12625
GVA	11363, 12098
H & B	12001
Haier	10037, 10698, 10508
Hallmark	10178
Hankook	10178
Hanseatic	10556, 10037, 10625, 10714, 10634, 10499, 12001
Hantarex	10037
Hantor	10037
Harwood	10037
Hauppauge	10037
HB	11324
HCM	10037
Highline	10037
Hinari	10037, 10208
Hisawa	10714

Television	
Hisense	10556, 10508, 10208, 11363, 12098
Hitachi	10150, 10178, 10037, 10634, 11037, 10508, 10499, 10578, 11576, 11585, 11643, 11667, 11691, 12433
Hitachi Fujian	10150
Hitec	10698
Hoher	10714
Hornophon	10037
Hugoson	11666
Humax	11295
Hypson	10556, 10037, 10714, 10668, 11037, 10715
Hyundai	11037, 10698
Iberia	10037
ICE	10037
iLo	11394
Imperial	10037
Indiana	10037
Ingelen	10714
Inno Hit	11037, 11585
Innova	10037
Insignia	10171, 11423, 11564, 12049
Integra	11807, 13100, 13500
Interbuy	10037
Interfunk	10037, 10512
Internal	10556
Intervision	10037
Irradio	10037
IRT	10698
Isukai	10037
ITS	10037
ITT	10208
ITT Nokia	10208

Television	
ITV	10037
JGC	11709
Jinfeng	10208
Jinxing	10556, 10037, 10698
JMB	10556, 10634, 10499
Jubilee	10556
JVC	10650, 10653, 10508, 11428, 11601, 12271
Kaisui	10037
Karcher	10714, 11324
Kathrein	10556
Kendo	10037, 11037, 11585
Kennex	11037
Kioto	10556
Kiton	10037, 10668
KLL	10037
Kneissel	10556, 10037, 10499
Koenig	10037
Kolin	10150, 10037, 11610, 11755
Kolster	10037
Konka	10037, 10714
Korpel	10037
Kosmos	10037
Kunlun	10208
L&S Electronic	10714
Lavic	11363
Lavis	11037
Lecson	10037
Lenco	10037, 11037
Leyco	10037
LG	10178, 10556, 10037, 10714, 10715, 10698, 11423, 11768, 11840, 12182, 12358, 12424, 12834
Liesenkoetter	10037



Television	
Lifetec	10037, 10714, 10668, 11037, 12001
Linsar	11585
Local India TV	10208
Local Malaysia TV	10698
Lodos	11037
Loewe	10037, 10512, 11884
Logik	11037, 10698
Logix	10668
Luma	11037
Lumatron	10037, 10668
Lumenio	10037
Lux May	10037
Luxor	11037, 10208
LXI	10178
M Electronic	10037, 10714, 10634, 10195, 10512, 11652
Madison	10037
Magnavox	10171, 11454, 11365, 11506, 11755, 11867, 12372
Magnum	10037, 10714, 10715
Manesth	10037
Manhattan	10037, 10668, 11037
Marantz	11454, 10556, 10037
Mark	10037, 10714, 10715
Master's	10499
Mastro	10698
Masuda	10037
Matsui	10556, 10037, 10714, 10195, 11037, 10208, 11666, 11667
Matsushita	10650
Maxent	11755
Maxess	12493
Meck	10698
Mediator	10556, 10037

Television	
Medion	10556, 10037, 10714, 10668, 11037, 10698, 10512, 11248, 11585, 11667, 12001, 12719
Megatron	10178
MEI	11037
Memorex	10150, 10178, 11037
Mercury	10037
Mermaid	10037
Metronic	10625
Metz	10037, 10668, 10195, 11037, 11533
MGA	10150, 10178
Micromaxx	10037, 10714, 10668, 11037, 11324, 12001
Microspot	11614
Mikomi	11037, 11585
Minato	10037
Minerva	10195, 11248
Ministry Of Sound	11667
Minoka	10037
Mirai	11666
Mitsubishi	10150, 11250, 10178, 10556, 10037, 11037, 10512, 11171
Mivar	10609
Moree	10037
Morgan's	10037
Moserbaer	11585
MTC	10512
MTlogic	10714
Mudan	10208
Multitec	10037, 10668, 11037
Multitech	10037
Myrica	11666
Myryad	10556
NAD	10178, 10037

Television	
Naiko	10037
Nakimura	10037
National	10508, 10208
NEC	10178, 10653, 10508, 10499
Neckermann	10556, 10037
NEI	10037, 11037
NEO	11324
Netsat	10037
NetTV	11755
Neufunk	10556, 10037, 10714
New Tech	10556, 10037
Newave	10178
Nikkai	10037
Nikkei	10714
Nikko	10178
Nokia	10208
Norcent	11365
Nordmende	10037, 10714, 10560, 10195, 11585, 11667, 12001
Normerel	10037
Nortek	10668
Novatronic	10037
Novita	11585
Nu-Tec	10698
O.K.Line	11037, 11324
Oceanic	10208
Odys	12719
Okano	10037
OKI	11585, 11667
Olevia	11610, 12124
Omni	10698
Onei	11667
Onida	10653
Onimax	10714

Television	
Onix	10698
Onkyo	11807, 13100, 13500
Onn	11667, 11709
Onyx	11709
Opera	10037, 10714
Optimus	10650
Orbit	10037
Orion	10556, 10037, 10714, 11037, 12001
Orline	10037
Ormond	10668, 11037
Osaki	10556, 10037
Osio	10037
Osume	10037
Otto Versand	10556, 10037, 10195, 10512
Pacific	10556, 10714, 11037, 11324
Palladium	10556, 10037, 10714
Palsonic	10037, 10698
Panama	10037
Panasonic	11480, 10037, 10650, 10508, 10208, 11636, 12170
Panavision	10037
Panda	10698, 10508, 10208
Pansonic	11636
Penney	10178
Perdio	10037
Perfekt	10037
Petters	10037
Philco	10178, 10171, 10037, 11394
Philips	10178, 10171, 11454, 10556, 10037, 10512, 10605, 10690, 11394, 11506, 11867, 12372
Phocus	10714, 11652



Television	
Phoenix	10037
Phonola	10556, 10037
Pioneer	10037, 10698, 10512, 11457, 11636, 12171
Plantron	10037
Playsonic	10037, 10714, 10715, 11652
Powerpoint	10037, 10698
Prinston	11037, 10715
Profitronic	10037
Proline	10037, 10625, 10634, 11037
Prosonic	10037, 10714, 10668, 11324, 11585, 11667, 11709, 12001
Protech	10037, 10668, 11037
Proton	10178
ProVision	10556, 10037, 10714, 11324
Pvision	12001
Pye	10556, 10037
Qingdao	10208
Quasar	10650
Quelle	10037, 10668, 10195, 11037, 10512
R-Line	10037
Radiola	10556, 10037
Radiomarelli	10037
RadioShack	10178, 10037
Radiotone	10037, 10668, 11037
RCA	10178, 11454, 10625, 10560, 10618, 11781, 12247, 12403, 12429, 12434, 12746, 12932
Realistic	10178
Recor	10037
Rectiligne	10037
Redstar	10037

Television	
Reflex	10037, 10668, 11037
Relisys	11585
Remotec	10171, 10037
Reoc	10714
Revox	10037
RFT	10037
Roadstar	10037, 10714, 10668, 11037, 10715
Rolson	12001, 12098
Rowa	10037, 10698
Saba	10625, 10714, 10560
Sagem	10618
Saivod	10037, 10668, 11037
Salora	10208, 12001
Sampo	10178, 10171, 10650, 11755
Samsung	10178, 10556, 10037, 10618, 10650, 10208, 12051
Sansui	10171, 10037, 10714, 11248, 12001
Sanyo	11037, 10508, 10208, 11142, 11365, 11585, 11667, 11974
SBR	10556, 10037
Schaub Lorenz	10714, 11324, 11363, 11667, 12001
Schneider	10556, 10037, 10714, 10668, 11037
Schoentech	11037
Scotch	10178
Scott	10178
Sears	10178, 10171
Seaway	10634
Seelver	11037
SEG	10037, 10668, 11037, 12719
SEI	10037

Television	
Sci-Sinudyne	10037
Serie Dorada	10178
Shanghai	10208
Sharp	10650, 10818, 11165, 11423, 11659
Shintoshi	10037
Shivaki	10178, 10037
Siam	10037
Siemens	10037, 10195
Siera	10556, 10037
Silva	10037
Silva Schneider	10037
Silver	10715
SilverCrest	11037
Sinudyne	10037
SKY	10037, 11614, 11775
Skyworth	10037, 10698
Sliding	11324
SLX	10668
Solavox	10037
Soniko	10037
Soniq	12493
Sonitron	10208
Sonneclair	10037
Sonoko	10037
Sonolor	10208
Sontec	10037
Sony	10810, 11505, 11167, 11651, 11825
Soundesign	10178
Soundwave	10037, 11037, 10715
Sowa	10178
Squareview	10171
Standard	10037, 11037, 11709
Starlite	10037
Strato	10037

Television	
SunBriteTV	11610
Sungoo	11248
Sunny	10037
Sunstar	10037
Sunstech	12001
Sunwood	10037
Supersonic	10208
SuperTech	10556, 10037
Supra	10178
Svasa	10208
Swisstec	11614, 11775
Sylvania	10171, 11394, 11864, 11886
Symphonic	10171, 11394
Synco	10178, 11755
Syntax	11610
Sysline	10037
Tacico	10178
Talent	10178
Tashiko	10650
Tatung	10037, 11248, 11324
TCL	10698, 12403, 12429, 12434, 13183
TCM	10714, 12001
Teac	10178, 10171, 10037, 10714, 10668, 11037, 10698, 10512, 11248, 11363, 11709, 11755
Tec	10037
Tech Line	10037, 10668
Technica	11037
Technics	10556, 10650
Technika	11667
TechniSat	10556
Technisson	10714, 11652
Techno	11585



Television	
Technosonic	10556, 10625, 10499, 11324
Techvision	11709
Techwood	11037, 11667
Tecnimagen	10556
Teco	10178, 10653
Tedelex	10208, 11709
Teknika	10150
TELE System	11585
Telecor	10037
Telefunken	10037, 10625, 10714, 10560, 10698, 11585, 11667
Telefusion	10037
Telegazi	10037
Telemeister	10037
Telesonic	10037
Telestari	10556, 10037
Teletech	10037, 10668, 11037
Television	10037
Tennessee	10037
Tensai	10037, 11037, 10715
Tesla	10556, 10037, 10714, 11037, 11652
Tevion	10556, 10037, 10714, 10668, 11037, 11248, 11585, 11667
Thomson	10037, 10625, 10560
Thorn	10037, 10499, 10512
Thorn-Ferguson	10499
TMK	10178
Tokai	10037, 10668, 11037
Tokaido	11037
Topline	10668, 11037
Toshiba	10195, 11037, 10618, 10650, 10508, 11169, 11508, 11524, 11652, 12203

Television	
Toyoda	11709
TRANS-continent	10556, 10037, 10668, 11037
Transonic	10037, 10698, 10512, 11363
Triad	10556
Trio	11248
Triumph	10556, 10037
TVTEXT 95	10556
Uher	10037
Ultravox	10037
UMC	11614, 11775
Unic Line	10037
Uniden	12122
United	10556, 10037, 10714, 11037, 10715, 11652
Unitek	11709
Universal	10037, 10714
Universon	10037, 10668, 10195, 11037, 10618, 10512
Univox	10037
V7 Videoseven	11666, 11755
Vestel	10037, 10668, 11037, 11585, 11667
Vexa	10037
Victor	10650, 10653, 11428
Videocon	10037, 10508
VideoSystem	10037
Vidtech	10178
Viewsonic	11365, 11564, 11755, 12049
Vision	10037
Vistron	11363
Vivax	11709
Vizio	11758, 12209
Vortec	10037
Voxson	10178, 10037

Television	
VU	11365, 12098
Walker	11667
Waltham	10037, 10668, 11037
Wansa	12098
Wards	10178
Watson	10037, 10714, 10668, 11037
Wega	10037
Welltech	10714, 11652
Weltstar	11037
Westinghouse	11755
Wharfedale	10556, 10037, 11324, 11667
White Westinghouse	10037
Wilson	10556
Windsor	10668, 11037
Windy Sam	10556
Wintel	10714
World-of-Vision	12001
Wyse	11365
Xenius	10634
Xiahua	10698
XLogic	10698
Xrypton	10037
Yamaha	10650, 11576
Yamishi	10037
Yokan	10037
Yoko	10037
YU-MA-TU	10037
Zenith	10178, 10037, 11365, 11423, 12358
Zepto	11585
Zonda	10698

VCR	
DirecTV	20739
Go Video	20614

VCR	
Humax	20739
Panasonic	20614, 20616
Philips	20739
ReplayTV	20614, 20616
Sonic Blue	20614, 20616
Sony	20636
TiVo	20636, 20739

PVR	
DirecTV	20739
Go Video	20614
Humax	20739
Panasonic	20614, 20616
Philips	20739
ReplayTV	20614, 20616
Sonic Blue	20614, 20616
Sony	20636
TiVo	20636, 20739

TV/VCR Combination	
Amstrad	10171
Ferguson	10625
Fidelity	10171
GoldStar	10037
Grundig	10556, 10037, 10195
LG	10178
Mitsubishi	10556
Philips	10556, 10037
Radiola	10556
Saba	10625
Sanyo	11974
Schneider	10556, 10037
Sharp	10818
Siemens	10037
Sony	11505
Teac	10178, 10171



TV/VCR Combination	
Technics	10556
Thomson	10625

DVD	
3D LAB	30539
Accurian	30675
Acoustic Solutions	30713
AEG	30675
AFK	31152
Aiwa	30533
Akai	30675
Alba	30539, 30713
Ambiance	33052
Amstrad	30713
Anthem	32820
Aristona	30539, 30646
ASDA	32213
Audix	30713
Autovox	30713
Awa	32587
Basic Line	30713
Bel Canto Design	31571
Black Diamond	30713
Blue Parade	30571
Blue Sky	30713
Brandt	30503
Bush	30713
C-Tech	31152
California Audio Labs	30490
Cambridge Audio	32808
Centrum	30675, 30713
Changhong	30627
Cinetec	30713
Clatronic	30675
Clayton	30713
Crown	30713

DVD	
Dantax	30539, 30713
Denon	30490, 30634, 31634, 32258, 32748
Dick Smith Electronics	31152
Digihome	30713
DigiLogic	30713
Digix Media	31394
Disney	30675
DSE	30675, 31152
Dual	30713
Durabrand	30675, 30713
Dynex	32596
Dyon	33052
eBench	31152
Elfunk	30713
Elite	31152
Emerson	30675, 32213
EuroLine	30675
Ferguson	30713
Finlux	30741
Firstline	30713
Foehn & Hirsch	33052
Funai	30675
GE	30522
GFM	30675
Global Sphere	31152
Go Video	30741
GoldStar	30741
Goodmans	30713, 31152
GPX	30741
Grandin	30713
Grundig	30539, 30713
H & B	30713
Haaz	31152
Hanseatic	30741

DVD	
Harman/Kardon	30582, 31229, 33228
Henss	30713
Hitachi	30573, 30713, 31664
Hoehner	30713
HotMedia	31152
Humax	30646
Inno Hit	30713
Insignia	30741, 30675, 32428, 32596
Integra	30503, 30571, 30627, 31612, 31634, 32147
Irradio	30646
JVC	30503, 30539, 30623, 30867, 31597, 31602, 32855
Kendo	30713
Kennex	30713
Kenwood	30490, 30534
Lenco	30713, 33052
Lexicon	32545
LG	30741, 31602
Limit	33052
Lodos	30713
Loewe	30539, 30741, 32474, 32783
Logik	30713
Lumatron	30741, 30713
Lunatron	30741
Luxman	30573
Luxor	30713
Magnavox	30503, 30539, 30646, 30675, 30713, 31354
Manhattan	30713
Marantz	30539, 32414, 32432, 33444
Mark	30713
Matsui	30713

DVD	
Maxim	30713
MDS	30713
Medion	30630, 30741
Memorex	32213
Metz	30571, 30713
Micromedia	30503, 30539
Micromega	30539
Microsoft	30522, 32083
Minax	30713
Mitsubishi	30713
Momitsu	33052
NAD	30741
NEC	30741, 31602
Onkyo	30503, 30627, 31612, 32147, 30571, 31634
Oppo	30575, 32545
Orion	30713
Ormond	30713
Pacific	30713
Palladium	30713
Panasonic	30503, 30490, 31579, 31641, 32523, 32710, 32859
Pelican Accessories	30533
Philco	30675
Philips	30503, 30539, 30646, 30675, 30713, 31340, 31354, 32056, 32084, 32434, 32689
Pioneer	30571, 30142, 30631, 31571, 32442, 32860
Polk Audio	30539
Presidian	30675
ProAudio	31394
Proscan	30522
Proson	30713
Pye	30539, 30646



DVD	
Radionette	30741
Radiotone	30713
RCA	30522, 30571, 32213, 32587
REC	30490
Red	32213
Redstar	31394
Roadstar	30713
Rotel	30623
Salora	30741
Samsung	30490, 30573, 30199, 30820, 31635, 32069, 32329, 32489, 33195
Sanyo	30713
Schneider	30539, 30646, 30713
Schoentech	30713
Scott	31394
SEG	30713
Semp	30503
Sharp	30630, 30675, 30713, 32250, 32474, 32652, 32869
Sherwood	30741, 33052
Shinonic	30533
Silva Schneider	30741
SilverCrest	31152
Skantic	30539, 30713
SM Electronic	31152
Smart	30713
Sony	30533, 30864, 31033, 31070, 31431, 31516, 31633, 32180
Soundwave	30713
Star Clusters	31152
Strato	31152
Strong	30713
Supervision	31152

DVD	
Sylvania	30630, 30675
Symphonic	30675
Tamashi	31394
Tandberg	30713
Targa	30741
Tchibo	30741
TCL	32587
TCM	30741
Teac	30571, 30741, 30675, 31394
Technica	30713
Technics	30490
Techwood	30713
Teletch	30713
Theta Digital	30571
Thomson	30522
Toshiba	30503, 31639, 32277, 32551, 32705, 33157
Transonic	31394
TVE	30713
United	30675, 30713, 31152
Universum	30741, 30713
Urban Concepts	30503
Vestel	30713
Victor	31597
Vizio	32563
Vtrek	32587
Waltham	30713
Wellington	30713
Weltstar	30713
Wharfedale	30713
Windsor	30713
Windy Sam	30573
Xbox	30522, 32083
XLogic	31152

DVD	
Yamaha	30490, 30539, 30646, 30817, 31354, 32298, 32299
Zenith	30503, 30741
Blu-ray Disc	
Ambiance	33052
Anthem	32820
Cambridge Audio	32808
Denon	32258, 32748
Dyon	33052
Foehn & Hirsch	33052
Funai	30675
Harman/Kardon	33228
Insignia	30675, 32428, 32596
Integra	32147, 32900, 32910, 33100, 33101, 33500, 33501
JVC	32855
Lenco	33052
Lexicon	32545
LG	30741, 31602
Limit	33052
Loewe	32474, 32783
Magnavox	30675
Marantz	32414, 32432, 33444
Momitsu	33052
Onkyo	32147, 32900, 32910, 33100, 33101, 33500, 33501
Oppo	32545
Panasonic	31641, 32523, 32859
Philips	32084, 32434, 32689
Pioneer	30142, 32442
Samsung	30199, 33195
Sharp	32250, 32474, 32652
Sherwood	33052

Blu-ray Disc	
Sony	31516, 32180
Sylvania	30675
Toshiba	32551, 32705, 33157
Vizio	32563
Yamaha	32298, 32299

DVD-R	
Accurian	30675
Aristona	30646
Denon	30490
Emerson	30675
Funai	30675
Go Video	30741
GPX	30741
Hitachi	31664
Humax	30646
Irradio	30646
JVC	31597
LG	30741
Loewe	30741
Magnavox	30646, 30675
Medion	30741
Panasonic	30490, 31579, 32523, 32710, 32859
Philips	30646, 31340
Pioneer	30631, 32860
Pye	30646
RCA	30522
Samsung	30490, 31635
Schneider	30646
Sharp	30630, 30675, 32869
Sony	31033, 31070, 31431, 31516, 31633, 32180
Sylvania	30675
Targa	30741
Toshiba	31639, 32277, 32551



DVD-R	
Victor	31597
Yamaha	30646
Zenith	30741

HD-DVD	
Integra	32901, 33104 33504
LG	30741
Microsoft	32083
Onkyo	32901, 33104 33504
Xbox	32083

TV/DVD Combination	
Akai	11675
Black Diamond	11037, 30713
Blue Sky	11037, 30713
Bush	11037, 10698, 12719, 30713
Centrum	11037, 30713
Crown	11037, 30713
DMTech	12001
Dual	11037, 30713
Dynex	12049
Elfunk	11037, 30713
Emerson	11394, 11864, 11886, 30675
Ferguson	11037, 30713
Goodmans	11037, 30713
Grandin	30713
Grundig	30539
H & B	12001
Hanseatic	12001
Hitachi	11037, 11667, 30713
Insignia	12049
JVC	12271
LG	11423
Logik	11037, 30713
Luxor	11037, 30713

TV/DVD Combination	
Magnavox	12372
Matsui	11037, 30713
Medion	12719
Nordmende	12001
Odys	12719
Panasonic	12170
Philips	11454, 10556, 11394, 30539
Powerpoint	10698
Prosonic	12001
Pvision	12001
RCA	12746, 12932
Schaub Lorenz	12001
SEG	11037, 12719, 30713
Sharp	10818
Soniq	12493
Sunstech	12001
Sylvania	10171, 11394, 11864, 11886, 30630, 30675
Teac	10698
Technica	11037, 30713
Telefunken	10698
Teletch	11037, 30713
Thomson	10625
Toshiba	11524
United	11037, 30713
Universum	30713
Vestel	11037
Viewsonic	12049
Weltstar	11037, 30713



Memo



SN 29401094

(C) Copyright 2012 ONKYO SOUND & VISION CORPORATION Japan. All rights reserved.

Y1112-1



* 2 9 4 0 1 0 9 4 *