

ONKYO

Living Speaker System

LS3100

Sound System Controller (LAP-301)
Front Speakers (SLM-301)
Wireless Subwoofer (SLW-301)

Manuel d'instructions

Nous vous remercions d'avoir acheté un produit Onkyo. Veuillez lire attentivement ce manuel avant de procéder aux branchements de votre nouveau produit Onkyo. Suivre les instructions de ce manuel vous permet d'obtenir un plaisir d'écoute et des performances optimales grâce à votre nouveau produit. Veuillez conserver ce manuel pour une consultation ultérieure.

Manual de Instrucciones

Gracias por comprar un producto Onkyo. Lea atentamente este manual antes de realizar las conexiones y enchufar su nuevo producto Onkyo. Si sigue las instrucciones de este manual obtendrá un rendimiento y un disfrute óptimos de su nuevo producto. Guarde este manual para futuras consultas.

Français

Español

Avant l'utilisation Fr-2

Antes de utilizar Es-2

Connexions Fr-14

Conexiones..... Es-14

Utilisation..... Fr-17

Operaciones Es-17

Fonction utile Fr-21

Función práctica Es-21

Annexe Fr-22

Apéndice..... Es-22



ATTENTION:

AFIN DE REDUIRE LES RISQUES D'INCENDIE ET DE DECHARGE ELECTRIQUE, NE PAS EXPOSER CET APPAREIL A LA PLUIE OU A L'HUMIDITE.

DANGER:

AFIN D'EVITER TOUT DANGER DE DECHARGE ELECTRIQUE, NE PAS OUVRIR LE BOITIER (OU L'ARRIERE) DE L'APPAREIL. CONFIEZ TOUT TRAVAIL D'ENTRETIEN OU DE REPARATION A UN TECHNICIEN QUALIFIE.



WARNING
RISK OF ELECTRIC SHOCK
DO NOT OPEN

AVIS
RISQUE DE CHOC ELECTRIQUE
NE PAS OUVRIR



Un symbole d'éclair fléché dans un triangle équilatéral est destiné à attirer l'attention de l'utilisateur sur le fait que certains organes internes non-isolés de l'appareil sont traversés par un courant électrique assez dangereux pour constituer un risque d'électrocution.



Un point d'exclamation dans un triangle équilatéral est destiné à attirer l'attention de l'utilisateur sur des instructions importantes relatives à l'entretien et à l'utilisation du produit.

Remarques importantes pour votre sécurité

1. Veuillez lire ces instructions.
2. Veuillez conserver ces instructions.
3. Respectez tous les avertissements.
4. Suivez toutes les instructions.
5. Ne vous servez pas de cet appareil à proximité d'eau.
6. Essayez le boîtier avec un chiffon sec uniquement.
7. Ne bloquez pas les orifices d'aération. Installez cet appareil en suivant les instructions du fabricant.
8. Ne le placez pas à proximité de sources de chaleur telles que radiateurs, chauffage, poêles ou autre dispositif (y compris les amplificateurs) générateur de chaleur.
9. N'essayez pas de contourner le dispositif de sécurité que représente une fiche polarisée ou une fiche avec mise à la terre. Une fiche polarisée dispose de deux lames dont l'une est plus large que l'autre. Une fiche avec terre est munie de deux lames ainsi que d'une broche de mise à la terre. La lame la plus large ou la broche assurent votre sécurité. Si la fiche fournie ne peut être insérée dans la prise murale, demandez à un électricien de remplacer la prise.
10. Protégez le cordon d'alimentation en évitant qu'on ne marche pas dessus et qu'il ne soit plié (notamment au niveau des fiches, des cache-câbles et de la sortie de l'appareil).
11. Servez-vous exclusivement des fixations/accessoires préconisés par le fabricant.
12. Utilisez exclusivement le chariot, le support, le trépied, la fixation ou la table spécifié(e) par le fabricant ou vendu(e) avec l'appareil. Un chariot contenant l'appareil doit toujours être déplacé avec précaution pour éviter qu'il ne se renverse et blesse quelqu'un.
13. Débranchez l'appareil durant un orage ou lorsqu'il reste inutilisé longtemps.
14. Veuillez faire appel à un technicien qualifié pour l'entretien. Un entretien est indispensable si l'appareil a été endommagé d'une façon ou d'une autre : cordon d'alimentation ou fiche endommagée, liquide renversé ou chute de petits objets dans l'appareil, exposition à la pluie ou à une humidité excessive, fonctionnement anormal ou chute de l'appareil.
15. Dommages nécessitant réparation
Débranchez l'appareil du secteur et confiez-le à un technicien qualifié lorsque :
 - A. Le cordon d'alimentation ou sa fiche sont endommagés.
 - B. Des objets sont tombés dans l'appareil ou du liquide a été renversé et a pénétré ce dernier.
 - C. L'appareil a été exposé à la pluie.
 - D. L'appareil ne semble pas fonctionner normalement lorsque vous l'utilisez en respectant les instructions données. N'effectuez que les réglages préconisés dans le manuel car un mauvais réglage d'autres commandes risque d'endommager l'appareil et nécessitera un long travail de remise en état par un technicien qualifié.

AVERTISSEMENT POUR
SUPPORTS À ROULETTES



S3125A

- E. L'appareil est tombé ou son boîtier est endommagé.
- F. Ses performances semblent affectées.
16. Pénétration de corps étrangers et de liquide
Veillez à ne pas insérer d'objets à l'intérieur de l'appareil car ils pourraient toucher des points de tension dangereux ou provoquer des courts-circuits : il y a risque d'incendie ou d'électrocution.
Veillez à ne jamais exposer l'appareil à des gouttes ou des jets d'eau. Ne déposez aucun objet contenant un liquide (un vase, par exemple) sur l'appareil.
Ne déposez pas de bougies ou d'autres objets brûlants sur cette appareil.
17. Piles
Songez à l'environnement et veillez dès lors à respecter les consignes officielles pour la liquidation de piles épuisées.
18. Veillez à n'installer cet appareil que dans un rack ou un meuble qui n'entrave pas la ventilation.
Laissez un espace libre de 20 cm au-dessus et à côté de l'appareil ainsi que 10 cm en face arrière. La face arrière du rack ou du meuble doit se trouver à 10 cm ou plus du mur pour assurer une aération adéquate en vue de dissiper la chaleur.

Précautions

1. **Enregistrement et droits d'auteur**—Outre pour l'utilisation privée, tout enregistrement d'œuvres protégées par des droits d'auteur est interdit sans l'accord préalable du détenteur de ces droits.
2. **Fusible**—Le fusible à l'intérieur du appareil ne peut pas être remplacé par l'utilisateur. Si vous n'arrivez pas à mettre l'appareil sous tension, adressez-vous à votre revendeur Onkyo.
3. **Entretien**—Essayez régulièrement le boîtier de l'appareil avec un chiffon doux et sec. Vous pouvez éliminer les taches rebelles avec un chiffon légèrement imbibé d'eau et de détergent doux. Essayez ensuite l'appareil avec un chiffon propre et sec. N'utilisez jamais de chiffons rêches, de dissolvant, d'alcool ou d'autres solvants chimiques car ceux-ci pourraient endommager la finition ou faire disparaître la sérigraphie du boîtier.
4. **Alimentation**

AVERTISSEMENT

LISEZ LES CONSIGNES SUIVANTES AVANT DE BRANCHER L'APPAREIL AU SECTEUR POUR LA PREMIÈRE FOIS.

La tension du secteur change selon le pays. Vérifiez que la tension du secteur dans votre région correspond aux caractéristiques électriques figurant en face arrière de l'appareil (CA 230 V, 50 Hz ou CA 120 V, 60 Hz, par exemple).

Pour débrancher l'unité du secteur, veuillez déconnecter le cordon d'alimentation. Songez à faire le nécessaire pour que la fiche du cordon soit accessible à tout moment.

Pour les modèles dotés du bouton **[POWER]**, ou dotés à la fois du bouton **[POWER]** et du bouton **[ON/STANDBY]** :

Presser le bouton **[POWER]** pour sélectionner le mode OFF ne permet de se déconnecter du secteur. Si vous n'avez pas l'intention d'utiliser l'appareil pendant une période prolongée, débranchez le cordon d'alimentation de la prise murale.

Pour les modèles dotés uniquement du bouton **[ON/STANDBY]** :

Presser le bouton **[ON/STANDBY]** pour sélectionner le mode veille ne permet de se déconnecter du secteur. Si vous n'avez pas l'intention d'utiliser l'appareil pendant une période prolongée, débranchez le cordon d'alimentation de la prise murale.

5. Prévention de la perte d'acuité auditive

Prudence

Une pression sonore excessive provenant d'oreillettes ou d'un casque peut entraîner une perte d'acuité auditive.

6. Piles et exposition à la chaleur

Avertissement

Évitez d'exposer les piles (dans leur emballage ou installées dans un appareil) à une chaleur excessive (en plein soleil, près d'un feu etc.).

7. Ne touchez jamais cet appareil avec des mains mouillées

—Ne manipulez jamais cet appareil ou son cordon d'alimentation avec des mains mouillées ou humides. Si de l'eau ou tout autre liquide pénètre à l'intérieur de l'appareil, faites-le vérifier par votre revendeur Onkyo.

8. Remarques concernant la manipulation

- Si vous devez transporter cet appareil, servez-vous de l'emballage d'origine pour l'emballer comme il l'était lors de son acquisition.
- Ne posez pas d'objets en caoutchouc ou en plastique à demeure sur cet appareil car ils risquent de laisser des marques sur le boîtier.
- Les panneaux supérieur et latéraux de l'appareil peuvent devenir chauds après un usage prolongé. C'est parfaitement normal.
- Si vous n'utilisez pas l'appareil durant une période assez longue, il risque de ne pas fonctionner convenablement à la prochaine mise sous tension; veuillez donc à l'utiliser de temps en temps.

Cet émetteur ne doit pas être placé à de ou utilisé conjointement avec une autre antenne ou un autre émetteur.

Modèle pour les Canadiens

REMARQUE :

CET APPAREIL NUMÉRIQUE DE LA CLASSE B EST CONFORME À LA NORME NMB-003 DU CANADA.

Sur les modèles dont la fiche est polarisée :

ATTENTION :

POUR ÉVITER LES CHOCS ÉLECTRIQUES, INTRODUIRE LA LAME LA PLUS LARGE DE LA FICHE DANS LA BORNE CORRESPONDANTE DE LA PRISE ET POUSSER JUSQU'AU FOND.

Le présent appareil est conforme aux CNR d'Industrie Canada applicables aux appareils radio exempts de licence. L'exploitation est autorisée aux deux conditions suivantes : (1) l'appareil ne doit pas produire de brouillage, et (2) l'utilisateur de l'appareil doit accepter tout brouillage radioélectrique subi, même si le brouillage est susceptible d'en compromettre le fonctionnement.

Modèles pour l'Europe



Hereby, Onkyo Corporation, declares that this LAP-301 is in compliance with the essential requirements and other relevant provisions of Directive 1999/5/EC.

С настоящето, Onkyo Corporation, декларира, че LAP-301 е в съответствие със съществените изисквания и другите приложими разпоредби на Директива 1999/5/EC.

Onkyo Corporation tímto prohlašuje, že LAP-301 splňuje základní požadavky a všechna příslušná ustanovení Směrnice 1999/5/ES.

Undertegnede Onkyo Corporation erklærer herved, at følgende udstyr LAP-301 overholder de væsentlige krav og øvrige relevante krav i direktiv 1999/5/EF.

Hiermit erklärt Onkyo Corporation, dass sich das Gerät LAP-301 in Übereinstimmung mit den grundlegenden Anforderungen und den übrigen einschlägigen Bestimmungen der Richtlinie 1999/5/EG befindet.

Käesolevaga kinnitab Onkyo Corporation seadme LAP-301 vastavust direktiivi 1999/5/EÜ põhinõuetele ja nimetatud direktiivist tulenevatele teistele asjakohastele sätetele.

ΜΕ ΤΗΝ ΠΑΡΟΥΣΑ Ο ΚΑΤΑΣΚΕΥΑΣΤΗΣ Onkyo Corporation ΔΗΛΩΝΕΙ ΟΤΙ LAP-301 ΣΥΜΜΟΡΦΩΝΕΤΑΙ ΠΡΟΣ ΤΙΣ ΟΥΣΙΩΔΕΙΣ ΑΠΑΙΤΗΣΕΙΣ ΚΑΙ ΤΙΣ ΛΟΙΠΕΣ ΣΧΕΤΙΚΕΣ ΔΙΑΤΑΞΕΙΣ ΤΗΣ ΟΔΗΓΙΑΣ 1999/5/ΕΚ

Por la presente, Onkyo Corporation, declara que este LAP-301 cumple con los requisitos esenciales y otras exigencias relevantes de la Directiva 1999/5/EC.

Par la présente, Onkyo Corporation déclare que l'appareil LAP-301 est conforme aux exigences essentielles et aux autres dispositions pertinentes de la directive 1999/5/CE.

Con la presente Onkyo Corporation dichiara che questo LAP-301 è conforme ai requisiti essenziali ed alle altre disposizioni pertinenti stabilite dalla direttiva 1999/5/CE.

Ar šo Onkyo Corporation deklarē, ka LAP-301 atbilst Direktīvas 1999/5/EK būtiskajām prasībām un citiem ar to saistītajiem noteikumiem.

Šiuo Onkyo Corporation deklaruoja, kad šis LAP-301 atitinka esminius reikalavimus ir kitas 1999/5/EB Direktyvos nuostatas.

A Onkyo Corporation ezzannel kijelenti, hogy a LAP-301 típusú berendezés teljesíti az alapvető követelményeket és más 1999/5/EK irányelvben meghatározott vonatkozó rendelkezéseket.

Hierbij verklaart Onkyo Corporation dat het toestel LAP-301 in overeenstemming is met de essentiële eisen en de andere relevante bepalingen van richtlijn 1999/5/EG.

Niniejszym Onkyo Corporation deklaruje że LAP-301 jest zgodny z zasadniczymi wymaganiami i innymi właściwymi postanowieniami Dyrektywy 1999/5/EC.

Eu, Onkyo Corporation, declaro que o LAP-301 cumpre os requisitos essenciais e outras provisões relevantes da Directiva 1999/5/EC.

Prin prezenta, Onkyo Corporation, declară că aparatul LAP-301 este în conformitate cu cerințele esențiale și cu alte prevederi pertinente ale Directivei 1999/5/CE.

Onkyo Corporation týmto vyhlasuje, že LAP-301 a splňa základné požiadavky a všetky príslušné ustanovenia Smernice 1999/5/ES.

Onkyo Corporation izjavlja, da je ta LAP-301 v skladu z bistvenimi zahtevami in drugimi relevantnimi določili direktive 1999/5/ES.

Onkyo Corporation vakuuttaa täten että LAP-301 tyyppinen laite on direktiivin 1999/5/EY oleellisten vaatimusten ja sitä koskevien direktiivin muiden ehtojen mukainen.

Härmed förklarar Onkyo Corporation att denna LAP-301 följer de väsentliga kraven och andra relevanta stadgar i Direktiv 1999/5/EC.

Hér með lýsir Onkyo Corporation því yfir að varan LAP-301 er í samræmi við grunnkröfur og aðrar kröfur sem gerðar eru í tilskipun 1999/5/EC.

Onkyo Corporation erklærer herved at denne LAP-301 er i overensstemmelse med væsentlige krav og andre relevante bestemmelser i direktiv 1999/5/EC.

Précautions concernant les enceintes

Positionnement

- Le caisson de graves est en bois, donc sensible aux températures extrêmes et à l'humidité. Ne le placez pas dans des endroits soumis à la lumière directe du soleil ou dans des endroits humides, par exemple, à proximité d'un climatiseur, d'un humidificateur, dans une salle de bains ou une cuisine.
- Ne mettez pas d'eau ni autres liquides à côté des enceintes. Si du liquide est renversé sur les enceintes, les amplificateurs peuvent être endommagés.
- Les enceintes doivent être placées uniquement sur des surfaces solides et planes non soumises aux vibrations.
Les placer sur des surfaces inégales ou instables, d'où elle pourraient tomber et causer des dégâts, affectera la qualité sonore.
- Le caisson de basse est conçu pour être utilisé en position verticale uniquement. Ne l'utilisez pas en position horizontale ou inclinée.
- Si l'appareil est utilisé à proximité d'une platine tourne-disque, d'un lecteur CD ou d'un lecteur DVD, ceci pourrait produire une réaction acoustique ou un décalage du son. Pour empêcher ceci, éloignez l'appareil de la platine tourne-disque, du lecteur CD ou du lecteur DVD, ou bien réduisez le niveau de sortie de l'appareil.

Utilisation avec un poste de télévision

Généralement, les tubes cathodiques utilisés pour les postes de télévision couleur, etc. sont extrêmement sensibles et peuvent même être affectés par le magnétisme de la terre. Si un système d'enceintes est utilisé à proximité de ceux-ci, cela occasionnera une décoloration ou une déformation des images.

Ces enceintes ne sont pas équipées d'une protection magnétique. En cas de décoloration ou de déformation, éloignez les enceintes du poste de télévision.

Avertissement concernant le signal d'entrée

Les enceintes peuvent supporter la puissance d'entrée indiquée lorsqu'elles sont utilisées pour une restitution musicale normale. Si l'un des signaux suivants leur sont envoyés, même si la puissance d'entrée se situe dans la norme indiquée, un courant excessif peut traverser les bobines des enceintes, causant ainsi une brûlure ou une rupture des fils :

1. Bruit interstation d'une radio FM non réglée.
2. Le bruit d'avance rapide d'une cassette.
3. Les sons aigus créés par un oscillateur, un instrument de musique électronique, etc.
4. Oscillation d'amplificateur.
5. Des signaux de test particuliers à partir de CD de test audio, etc.
6. Les coups sourds et les clics causés par le branchement ou le débranchement des câbles audio (éteignez toujours votre amplificateur avant de brancher ou de débrancher des câbles).
7. La réaction d'un microphone.

Contenu du paquet

Assurez-vous que vous disposez bien des éléments suivants :

Commande du système de son (LAP-301)

Télécommande (RC-858S)

**Adaptateur CA et cordon d'alimentation
(→ page 16)**

Câble mini prise stéréo 1,5 m

Câble audio numérique optique 1,5 m

Enceintes avant (SLM-301)

Supports d'enceinte x 2

Câbles d'enceinte 3,0 m x 2

12 minces amortisseurs de vibrations en caoutchouc (pour les enceintes avant et le caisson de basse)

8 épais amortisseurs de vibrations en caoutchouc

Câbles avec boulon à oeil x 2

Subwoofer sans fil (SLW-301)

Cordon d'alimentation (→ page 16)

Guide Pratique

* La lettre figurant à la fin du nom du produit dans les catalogues et sur l'emballage indique la couleur. Les caractéristiques techniques et le fonctionnement du produit ne changent pas, quelle que soit la couleur.

Caractéristiques

Commande du système de son

- Puissant amplificateur numérique
- 20 W/Ch (4 Ω , 1 kHz, 0,8%, 2 canaux alimentés, FTC)
- 20 W/Ch (4 Ω , 1 kHz, 0,8%, 2 canaux alimentés, IEC)
- 2 Entrées numériques (Optique/Coaxiale)
- 1 entrée analogique (mini-fiche)
- Mode normal pour large diffusion d'ambiance
- Mode Vocal pour Voix Claire (pour programme d'information)
- Bluetooth ver.2.1+EDR (Enhanced Data Rate - débit de données augmenté)
- Fonction de mise en veille automatique
- Fonction de mise en marche automatique
- Codes de télécommande pré-réglés pour la plupart des marques de téléviseurs et la fonction de programmation

Caisson de basse

- Conception sans fil pour réglage libre et son puissant
- Conception Bass Reflex amplifié
- Cône de 16 cm

Enceintes avant

- Support d'enceinte détachable pour une plus grande flexibilité de montage
- Cônes large bande 6,5 cm \times 2



SRS WOW HD et SRS TruVolume sont des marques

commerciales de SRS Labs, Inc. Des technologies WOW HD et TruVolume sont incorporées sous licence de SRS Labs, Inc.



Fabriqué sous licence concédée par la société Dolby Laboratories. Dolby et le symbole du double D sont des marques de la société Dolby Laboratories.

Onkyo ne garantit pas Bluetooth la compatibilité entre le système LAP-301 et tous les appareils compatibles Bluetooth.

Pour assurer la compatibilité entre le système LAP-301 et un autre appareil à technologie Bluetooth, consultez la documentation de l'appareil et le vendeur. Dans certains pays, il peut exister des restrictions sur l'utilisation d'appareils Bluetooth. Vérifiez auprès des autorités locales.

La marque et les logos Bluetooth® sont des marques déposées appartenant à Bluetooth SIG, Inc. et toute utilisation de telles marques par Onkyo est sous licence. Les autres marques et noms commerciaux sont ceux de leurs propriétaires respectifs.

Veuillez lire l'étiquette située sur le dessous ou le panneau arrière de l'appareil pour d'autres informations relatives à la sécurité.



■ Utilisation de la télécommande

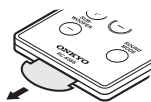

Retirez le film plastique avant d'utiliser la télécommande.

Pour utiliser la télécommande, pointez-la vers le capteur de télécommande, comme indiqué ci-dessous.

(Mise au sol, etc.)

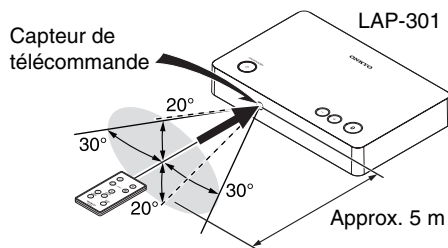

(Montage mural)

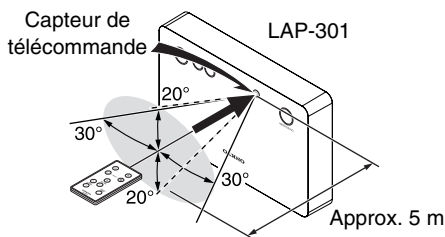
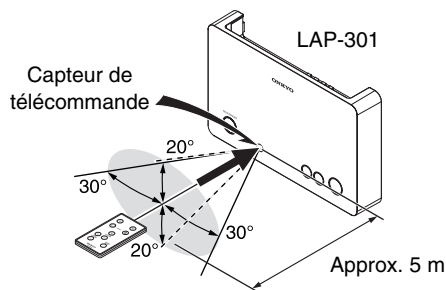

■ Changement de la batterie

Utilisez uniquement une batterie du même type (CR2025).

Tirez fermement dans le sens de la flèche en appuyant sur la languette dans le sens de la flèche.

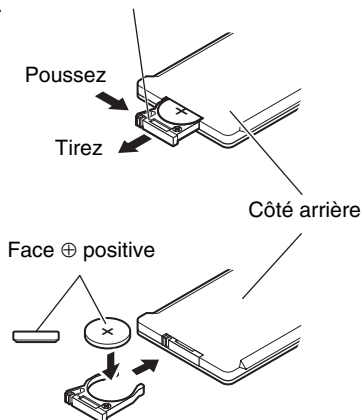

Remarque

- Si la télécommande ne fonctionne pas correctement, essayez de remplacer la batterie.
- Si vous prévoyez de ne pas utiliser votre télécommande pendant un certain temps, retirez la batterie pour éviter tout risque d'endommagement par fuite ou corrosion.
- Retirez sans délai les batteries usagées de la télécommande pour éviter tout risque d'endommagement par fuite ou corrosion.

Mise en garde

- Le remplacement d'une batterie de manière incorrecte peut provoquer une explosion. Utilisez uniquement une batterie du même type ou équivalent.

Découverte du système LS3100

Panneau supérieur (LAP-301)

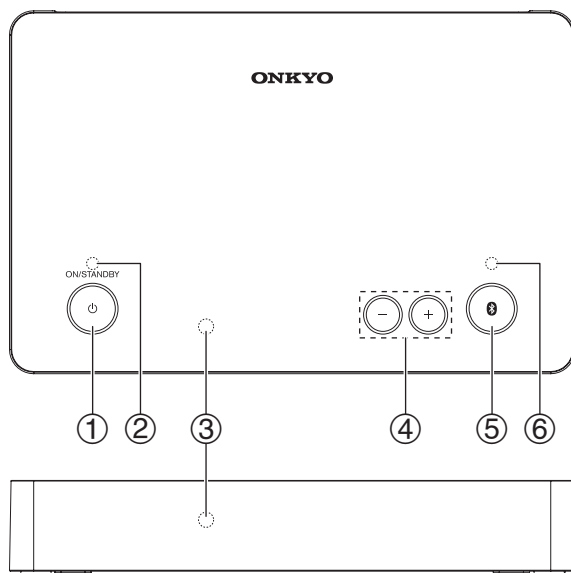

Pour des informations détaillées, référez-vous aux pages indiquées entre parenthèses.

- | | |
|---------------------------------|-------------------------------------|
| ① Bouton ON/STANDBY (17) | ④ Boutons -/+ de volume (17) |
| ② Voyant ON/STANDBY (17) | ⑤ Bouton d'entrée TV (17) |
| ③ Capteur de télécommande (8) | ⑥ Voyant Bluetooth (17) |

Panneau arrière (LAP-301)

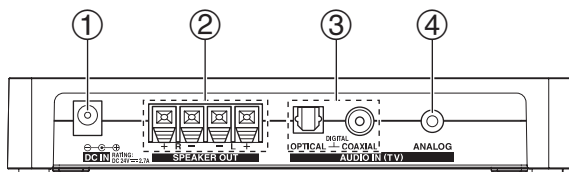

- | | |
|-----------------------------|--|
| ① Prise DC IN | ③ Prises AUDIO IN (TV) DIGITAL OPTICAL et COAXIAL |
| ② Bornes SPEAKER OUT | ④ Prise audio AUDIO IN (TV) ANALOG |

Voir « Connexions » pour la connexion (→ **pages 14 à 16**).

Enceintes avant (SLM-301)

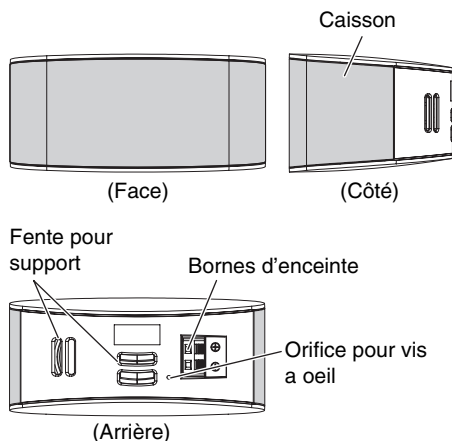

Mise en garde

- Les grilles avant ne sont pas faites pour être retirées, aussi n'essayez pas de les retirer de force, car ceci les endommagera.

Caisson de basse (SLW-301)

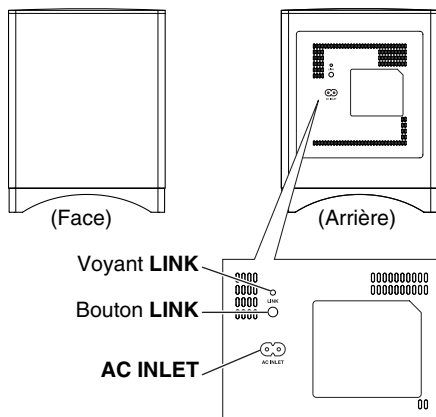

Remarque

- La forme de la **AC INLET** est différente selon les pays.

Télécommande

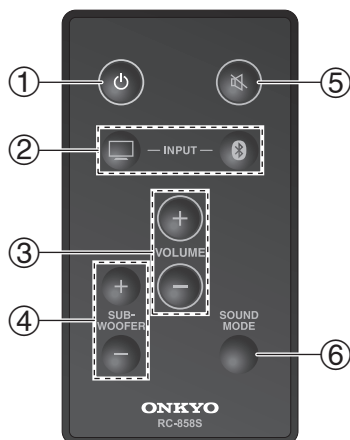

Pour des informations détaillées, référez-vous aux pages indiquées entre parenthèses.

- 1 **Bouton** (Marche/Veille) (17)
- 2 **Boutons** / **INPUT** (17)
- 3 **Boutons** **VOLUME +/-** (17)
- 4 **Boutons** **SUBWOOFER +/-** (18)
- 5 **Bouton** (Muet) (18)
- 6 **Bouton** **SOUND MODE** (19)

Utilisation de votre télécommande TV

Les télécommandes de plusieurs marques de téléviseurs sont enregistrées dans le contrôleur. Ces commandes permettent à votre télécommande TV d'utiliser les le volume +/- et la fonction Muet du contrôleur.

Conseil

- Certains types de télécommande TV ne sont pas compatibles avec cette fonction. Dans ce cas, utilisez la télécommande fournie ou effectuez la programmation du contrôleur. Consultez « Programmation du contrôleur pour l'utilisation de la télécommande existante » pour plus de détails (→ page 21).
- Si vous utilisez le contrôleur avec votre télécommande TV, réglez la fonction de mise sous tension automatique sur activé. Le contrôleur ne peut pas être activé en utilisant le bouton Power On (mise sous tension) sur votre télécommande TV.

Positionnement

Cette section explique comment monter/placer le contrôleur, l'enceinte avant et le caisson de basse.

Dans le présent mode d'emploi, le contrôleur du système de son (LAP-301) est décrit comme « contrôleur ».

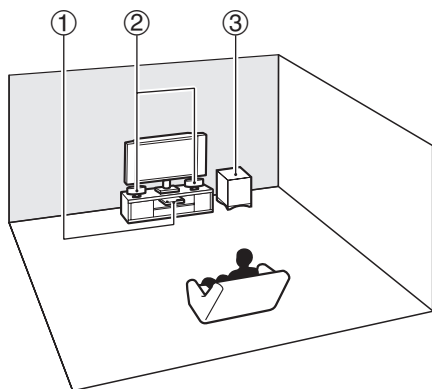

- ① Commande du système de son (LAP-301)
- ② Enceintes avant (SLM-301)
- ③ Subwoofer (Caisson de basse) (SLW-301)

Montage du contrôleur

Le contrôleur peut être placé à plat sur le sol, et également être monté sur le mur à l'aide d'une vis de fixation murale disponible dans le commerce.

■ Montage mural

- 1 Marquer les deux points à l'aide d'un crayon afin de pouvoir monter le contrôleur horizontalement.**
- 2 Insérez dans la marque une vis de montage mural disponible dans le commerce et vissez-la.**
- 3 Insérez la tête de la vis dans l'encoche en trou de serrure au bas du contrôleur et serrez-la fermement.**

Veuillez vérifier que la tête de la vis est en haut de l'orifice.

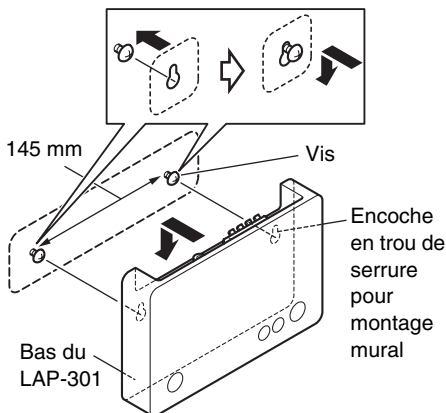

Conseil

- Le contrôleur peut être monté tête en bas.

Mise en garde

- Pour le montage du contrôleur, utilisez une vis avec un diamètre de tête de 6 mm ou plus et de 7 mm ou moins, et d'un diamètre de tige de 3 mm ou plus et de 4 mm ou moins. Il est recommandé d'utiliser des vis aussi épaisses et longues que possible.
- Laissez un espace de 5 à 6 mm entre le mur et la base de la tête de la vis, comme indiqué (nous recommandons de consulter un professionnel de l'installation à domicile).
- Monter le contrôleur le plus près possible du téléviseur sans cacher le capteur pour la télécommande du téléviseur.
- Installez le contrôleur dans un endroit bien aéré.

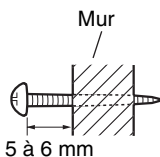

Montage/Placement des enceintes avant

Les enceintes avant peuvent être placées sur une table ou fixées au mur au moyen des supports fournis.

■ Utilisation des amortisseurs de vibrations en caoutchouc pour une meilleure stabilité

Nous recommandons d'utiliser les amortisseurs de vibrations en caoutchouc fournis afin d'obtenir le meilleur son possible. Fixer les amortisseurs de vibrations en caoutchouc sur les quatre coins du bas. Les amortisseurs en caoutchouc apportent également de la stabilité.

(Mise au sol, etc)

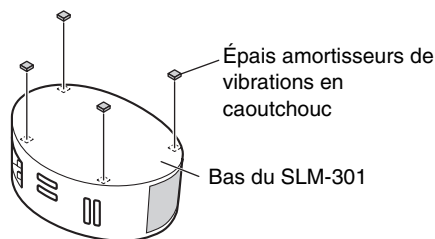

(Utilisation du support)

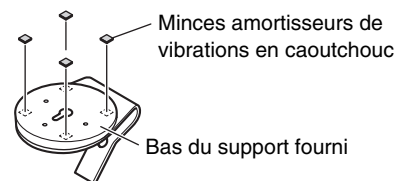

■ Fixation du support

Insérez le support dans la fente de support à l'arrière de l'enceinte avant.

(Haut de table)

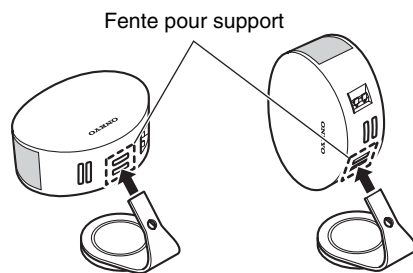

(Fixation murale)

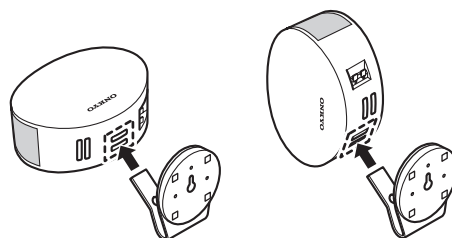

Conseil

- L'enceinte avant peut être montée/placée horizontalement et verticalement.

■ Réglage de l'angle

L'angle de l'enceinte peut être réglé de deux manières en fonction du support que vous utilisez.

(Utilisation de la fente supérieure)

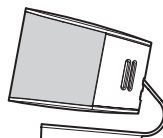

(Utilisation de la fente inférieure)

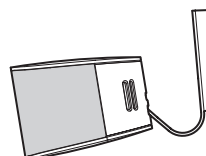
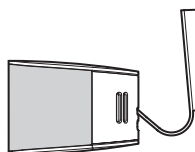
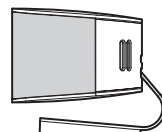

■ Montage mural

- 1 Fixez le support fourni en vous référant à l'illustration pour un montage mural.**
- 2 Vissez au mur une vis de montage mural disponible dans le commerce.**
- 3 Insérez la tête de la vis dans l'encoche en trou de serrure du contrôleur et fixez-la fermement.**

Veillez vérifier que la tête de la vis est en haut de l'orifice.

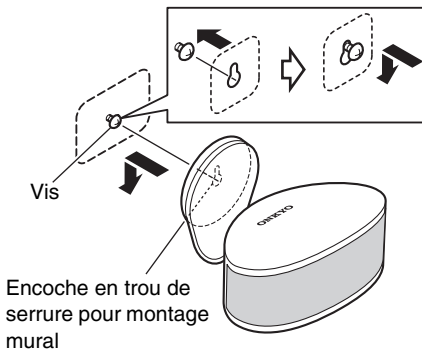

Remarque

- Pour le montage de l'enceinte, utilisez une vis ayant un diamètre de tête de 7 mm ou plus et de 9 mm ou moins, et d'un diamètre de tige de 3 mm ou plus et de 4 mm ou moins. Il est recommandé d'utiliser des vis aussi épaisses et longues que possible.
- Laissez un espace de 4 mm à 5 mm entre le mur et la base de la tête de la vis, comme indiqué.
- Montage de l'enceinte avant sur une paroi verticale. Un montage sur une paroi inclinée peut provoquer une chute de l'enceinte quittant son support.

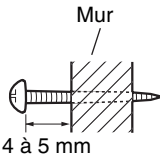

■ Fixation des enceintes avant pour prévenir tout accident de chute

Lorsque vous montez l'enceinte sur un mur, veillez à la fixer fermement de sorte qu'elle ne puisse ni glisser ni tomber. Ceci est particulièrement important si vous avez de jeunes enfants. Faites passer l'extrémité du câble fourni par l'orifice du support et l'attacher. Vissez la vis à oeil dans le trou de boulon à oeil à l'arrière du caisson.

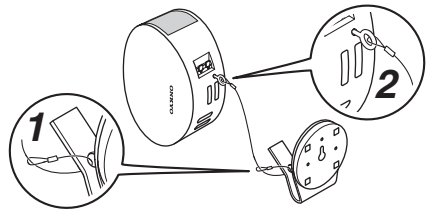

Remarque

- La solidité de la vis de montage de l'enceinte dépend du matériau et de la position des goujons du mur (nous recommandons de consulter un professionnel de l'installation à domicile).

Placement du caisson de basse

■ Utilisation des amortisseurs de vibrations en caoutchouc pour une meilleure stabilité

Nous recommandons d'utiliser les amortisseurs de vibrations en caoutchouc fournis afin d'obtenir le meilleur son possible. Fixer les amortisseurs de vibrations en caoutchouc sur les quatre coins du bas. Les amortisseurs en caoutchouc apportent également de la stabilité.

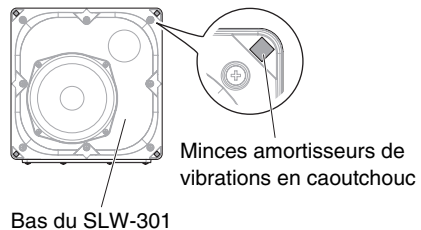

Connexions

Branchement des enceintes avant

Connectez l'enceinte avant fournie. Branchez la borne positive (+) de l'enceinte avant à la borne positive (+) du contrôleur (LAP-301) et la borne (-) négative de l'enceinte avant à la borne (-) négative du contrôleur.

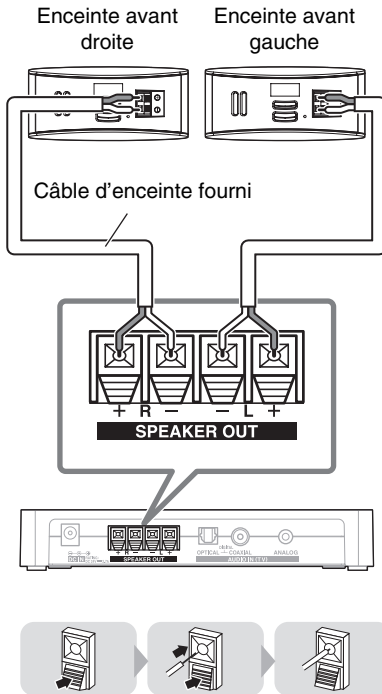

Conseil

- Les deux enceintes sont identiques, ainsi peu importe celle que vous utilisez pour la sortie gauche ou droite.

Précautions concernant le branchement des enceintes

Lisez ce qui suit avant de brancher vos enceintes :

- Vous pouvez brancher des enceintes d'une impédance comprise entre 4 et 8 ohms.
- Débranchez le cordon d'alimentation de la prise murale avant de procéder aux branchements.
- Faites très attention à respecter la polarité des câbles de vos enceintes. En d'autres termes, ne branchez les bornes positives (+) que sur les bornes positives (+) et les bornes négatives (-) que sur les bornes négatives (-). Si vous inversez les polarités, le son sera déphasé et ne semblera pas naturel.
- Veillez à ne pas court-circuiter les fils positifs et négatifs. Vous risqueriez d'endommager le contrôleur.
- Veillez à ce que l'âme métallique du câble n'entre pas en contact avec le panneau arrière du contrôleur. Ceci risquerait d'endommager le contrôleur.

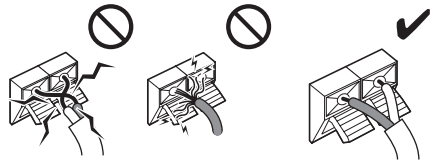

- Ne branchez pas plus d'un câble par borne d'enceinte. Ceci risquerait d'endommager le contrôleur.
- Ne branchez pas une enceinte à plusieurs bornes.

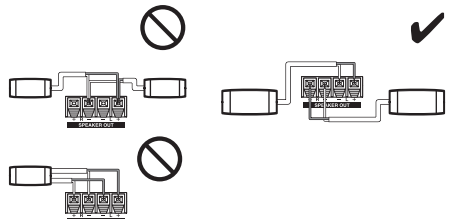

Utilisation du caisson de basse

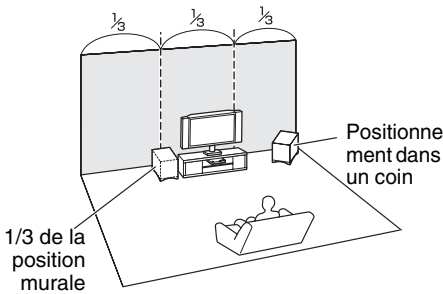

Afin de trouver la meilleure position possible pour votre caisson de basse, mettez un film ou un morceau musical comportant de bons sons graves et faites des essais en plaçant votre caisson de basse à différents endroits de la pièce. Choisissez celui qui offre les meilleurs résultats.

À propos des connexions TV

- Avant d'effectuer des branchements TV quelconques, lisez le mode d'emploi de votre TV.
- Ne branchez pas le cordon d'alimentation tant que vous n'avez pas terminé et vérifié la connexion TV.
- Insérez les fiches à fond afin d'établir un bon contact (de mauvais branchements peuvent causer des parasites ou des dysfonctionnements).
- Afin de prévenir les interférences, tenez les câbles audio éloignés des cordons d'alimentation et des câbles d'enceinte.

Câbles et prises

■ Audio numérique optique

Les branchements numériques optiques vous permettent de bénéficier du son numérique tel que PCM ou Dolby Digital. La qualité audio est similaire au coaxial.



■ Audio numérique coaxial

Les branchements numériques coaxiaux vous permettent de bénéficier du son numérique tel que PCM ou Dolby Digital. La qualité audio est similaire à l'optique.



■ Mini-prise stéréo 3,5 mm

Ce câble achemine les signaux audio analogiques.



Remarque

- La prise numérique optique du contrôleur est dotée d'un clapet de protection qui s'ouvre lorsqu'une prise optique est insérée et se referme lorsqu'elle est retirée. Insérez les fiches à fond.

Mise en garde

- Afin de ne pas endommager le clapet de protection, tenez la fiche optique droite lorsque vous l'insérez ou la retirez.

Connexion à la TV

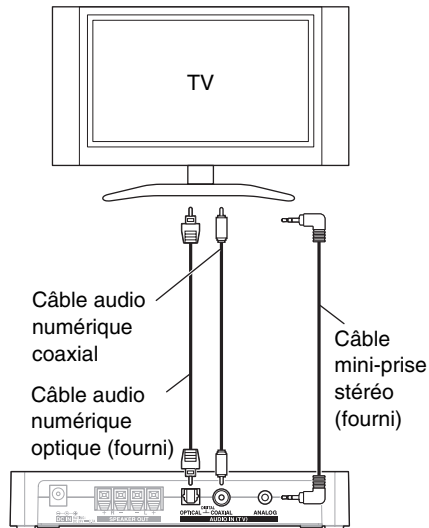

Relier le téléviseur à l'une des prises du contrôleur.

Conseil

- Si il y a un signal d'entrée Dolby Digital, le voyant **ON/STANDBY** clignote en blanc et en orange alternativement trois fois.

Remarque

- Ne branchez pas ensemble différents types de prises.
- Lorsque vous trouvez les deux sorties audio de votre TV et du LS3100, coupez la sortie audio des enceintes de votre TV en activant votre TV.

Branchement du cordon d'alimentation

(LAP-301)

- 1 Branchez l'adaptateur secteur fourni et le cordon d'alimentation.

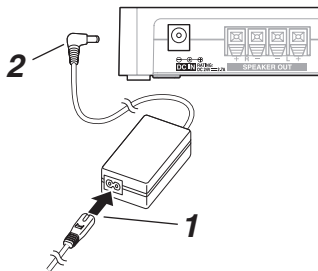

3 Sur une prise électrique murale

- 2 Insérez la prise de l'adaptateur secteur dans DC IN.
- 3 Insérez la prise du cordon d'alimentation dans une prise électrique murale.

(SLW-301)

- 1 Branchez le cordon d'alimentation fourni sur le caisson de graves AC INLET.

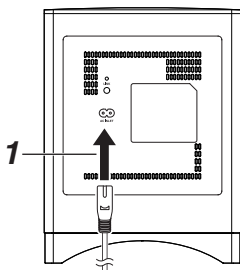

2 Sur une prise électrique murale

Remarque

- La forme de l'entrée **AC INLET** est différente selon les pays.

- 2 Insérez la prise du cordon d'alimentation dans une prise électrique murale.

Remarque

- Avant de brancher le cordon d'alimentation, connectez toutes vos enceintes ainsi que la TV.
- La mise sous tension de l'appareil peut entraîner une surtension passagère pouvant se ressentir sur les autres appareils électriques branchés sur le même circuit. Si cela pose un problème, branchez l'appareil sur un circuit différent.
- N'utilisez pas de cordon d'alimentation autre que celui fourni avec l'appareil. Le cordon d'alimentation fourni est exclusivement destiné à être utilisé avec l'appareil et ne doit pas être utilisé avec un autre appareil.
- Ne débranchez jamais le cordon d'alimentation de l'appareil lorsque l'autre extrémité est branchée sur une prise murale. Ceci risque de provoquer un choc électrique. Commencez toujours par débrancher l'extrémité du cordon d'alimentation de la prise murale, puis débranchez l'extrémité branchée à l'appareil.

Utilisation

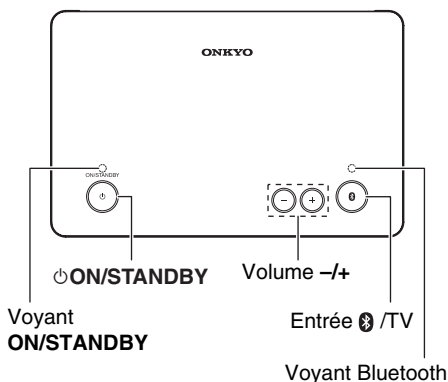
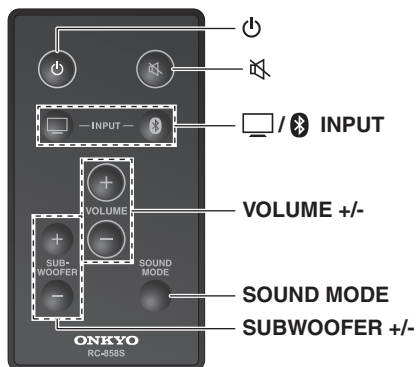

Mise en marche du contrôleur

- 1 Appuyez sur **ON/STANDBY** sur le panneau supérieur.

ou

Appuyez sur **ON/STANDBY** sur la télécommande.

Le contrôleur se met en marche, et le voyant **ON/STANDBY** s'allume en blanc.

Appuyez de nouveau sur

ON/STANDBY ou sur **ON/STANDBY** pour mettre le contrôleur en mode veille.

Conseil

- Pour plus de détails sur les paramètres de gestion de l'alimentation, consultez « Réglage de la mise sous tension automatique » (→ page 18).

Remarque

- Pour éviter d'être surpris par un son trop fort lorsque vous allumez le contrôleur, baissez toujours le volume avant de l'éteindre.

Profiter du son

■ Utilisation à l'aide de la télécommande

- 1 Allumez la TV connectée.
- 2 Appuyez sur **INPUT** pour choisir le sélecteur de télévision .

Consultez aussi :

- « Écoute audio à partir d'un appareil Bluetooth » (→ page 19)

- 3 Pour régler le volume, utilisez **VOLUME +/-**.

- 4 Sélectionnez un mode d'écoute et appréciez !

Consultez aussi :

- « Utilisation des modes de son » (→ page 19)

■ Utilisation du contrôleur

- 1 Allumez la TV connectée.
- 2 Appuyez sur le bouton d'entrée **Bluetooth / TV** plusieurs fois jusqu'à ce que le voyant Bluetooth s'éteigne afin de choisir le sélecteur de télévision.
- 3 Pour régler le volume, utilisez les boutons **+/-** de volume.

Conseil

- Réglez le volume d'un niveau dans la plage de 0 à 35.
- Le voyant **ON/STANDBY** clignote en recevant le signal de la télécommande.
- Lorsque la fonction de mise en marche automatique est réglée sur marche, le contrôleur s'active automatiquement lorsqu'il reçoit l'entrée audio du téléviseur et le sélecteur TV est sélectionné.

Réglage du niveau sonore du caisson de basse

1 Appuyez sur **SUBWOOFER +/-** sur la télécommande.

Vous pouvez régler le volume de chacune des enceintes lorsque vous écoutez une source d'entrée. Réglez le volume d'un niveau dans la plage de -10 à 10. Le niveau par défaut est 0.

Mise en sourdine du son

Vous pouvez couper temporairement la sortie du contrôleur.

■ Utilisation à l'aide de la télécommande

1 Appuyez sur .

La sortie est mise en sourdine et le voyant **ON/STANDBY** clignote en blanc.

■ Utilisation du contrôleur

1 Appuyez simultanément et maintenez enfoncés les boutons **Volume +/-** sur le panneau du haut.

Appuyer sur la touche Muet de la télécommande du téléviseur met à la fois le contrôleur et le téléviseur en mode sourdine. Si vous appuyez et maintenez enfoncé à nouveau durant trois secondes le bouton de sourdine sur votre télécommande, le contrôleur modifie le réglage. C'est la fonction qui ajuste le réglage du contrôleur au réglage du téléviseur en commutant le réglage du contrôleur lorsque le réglage du contrôleur et le réglage du téléviseur de marche/arrêt sont différents.

Conseil

- Pour annuler la mise en sourdine, appuyez à nouveau sur  sur la télécommande, ou appuyez simultanément sur les boutons de volume **+/-** sur le panneau supérieur ou changez le niveau de volume.
- La sourdine est automatiquement annulée lorsque le contrôleur est mis en mode veille.

Réglage de la mise sous tension automatique

Cette fonction bascule entre le Mode veille et le Mode prêt. Lorsque la fonction de mise sous tension automatique est réglé sur marche, le contrôleur passe en mode prêt et une fois réglé sur arrêt, il passe en mode veille. En mode prêt, le contrôleur sera automatiquement activé en conjonction avec l'entrée audio d'un téléviseur et le sélecteur TV sera sélectionné.

1 Mettre le contrôleur hors tension.

2 Appuyez et maintenez enfoncé **ON/STANDBY** sur le panneau supérieur pendant trois secondes.

Le contrôleur passe en mode prêt et le voyant **ON/STANDBY** clignote en orange pour indiquer que le réglage est terminé.

3 Appuyez et maintenez enfoncé **ON/STANDBY** sur le panneau supérieur pendant trois secondes pour mettre la fonction de mise en marche automatique sur « arrêt ».

Le contrôleur passe automatiquement en mode de veille et le voyant **ON/STANDBY**.

Par défaut : **Ready (modèles nord-américains)**, **Standby (modèles européens)**

Si vous utilisez le contrôleur avec votre télécommande TV, réglez la fonction de mise sous tension automatique sur activé. Le contrôleur ne peut pas être activé en utilisant le bouton Power On (mise sous tension) sur votre télécommande TV.

Remarque

- Si vous ne voulez pas que le contrôleur soit activé automatiquement lorsque le téléviseur est en marche, réglez la fonction de mise sous tension automatique sur arrêt.
- Lorsque le contrôleur est en mode prêt avec la fonction mise sous tension automatique sur « marche », le contrôleur se met en marche en recevant l'entrée audio du téléviseur.
- En entrant en mode prêt avec le sélecteur Bluetooth sélectionné, le contrôleur peut s'activer en sélectionnant le sélecteur TV automatiquement en recevant l'entrée audio du téléviseur.

À propos de la fonction de veille automatique

Le contrôleur passe automatiquement en mode veille s'il n'y a pas d'entrée audio pendant cinq minutes. Lorsque la mise sous tension automatique est activée, le contrôleur passe en mode prêt.

Utilisation des modes de son

Sélection des modes de son

Vous pouvez changer le mode audio seulement au moyen de la télécommande.

Bouton SOUND MODE

Ce bouton bascule entre le Mode Normal et le Mode Vocal. Le voyant **ON/STANDBY** clignote une fois en blanc lors de la sélection du Mode Normal. Lorsque le mode est commuté en Mode Vocal, le voyant **ON/STANDBY** clignote deux fois en blanc.

| Mode Son | Description |
|-------------|--|
| Mode Normal | Dans ce mode, la technologie de traitement de compensation de la qualité du son, SRS WOW HD™ améliore de manière significative la qualité de lecture audio, apportant une expérience de divertissement 3D dynamique avec des basses riches et profondes et une clarté des hautes fréquences offrant des détails stupéfiants. |
| Mode Vocal | Dans ce mode, la technique d'égalisation de la musique, SRS TruVolume®, permet de régler le volume à un niveau confortable et stable. TruVolume maintient un volume constant, permettant aux auditeurs d'établir leur niveau de volume souhaité une fois pour profiter de la télévision, de la musique et tout autre contenu sans fluctuations gênantes du volume. |

Conseil

- Le Mode Son peut être réglé par le sélecteur TV et par le sélecteur Bluetooth séparément.

Écoute audio à partir d'un appareil Bluetooth

Remarque

- Si votre téléphone portable prend en charge le protocole A2DP, sa musique peut être lue par le contrôleur.

1 Appuyez sur la touche d'entrée **Ⓜ**/TV sur le panneau supérieur de façon répétée ou sur **Ⓜ** INPUT sur la télécommande jusqu'à ce que le voyant Bluetooth s'allume pour choisir le sélecteur Bluetooth.

Le contrôleur recherche le composant raccordé précédemment et commence le pairage dans les cinq secondes lorsque l'élément correspondant n'est pas trouvé.

Remarque

- Si vous appuyez à nouveau sur la touche d'entrée **Ⓜ**/TV sur le panneau supérieur ou sur **Ⓜ** INPUT sur la télécommande pendant le pairage que vous commutiez le sélecteur sur TV, l'opération sera annulée.

2 Pendant que le voyant Bluetooth clignote (25 secondes), vous pouvez utiliser l'appareil compatible Bluetooth pour le coupler avec le contrôleur à moins de 10 m de distance.

Pour plus de détails sur la connexion Bluetooth, reportez-vous au manuel d'utilisation de l'appareil compatible Bluetooth.

Le contrôleur peut ne pas fonctionner normalement selon les circonstances, même si le contrôleur est placé à moins de 10 m. Si c'est le cas, rapprochez le périphérique compatible Bluetooth du contrôleur et réessayez.

3 Une fois que le contrôleur est détecté et que son nom « Onkyo LS3100 » apparaît sur l'écran de votre appareil Bluetooth, sélectionnez le « Onkyo LS3100 » Si un mot de passe vous est demandé (code PIN), tapez « 0000 » .

Quand une connexion Bluetooth est établie avec succès, le voyant Bluetooth clignote deux fois.

4 Démarrez la lecture sur votre appareil. Le contrôleur commence automatiquement à lire l'audio.

Conseil

- Si vous appuyez et maintenez enfoncé la touche d'entrée **Ⓢ**/TV sur le panneau supérieur ou **Ⓢ** **INPUT** sur la télécommande pendant trois secondes avec le Sélecteur Bluetooth sélectionné, la connexion Bluetooth vers l'appareil compatible Bluetooth est interrompue puis démarre le pairage.

Remarque

- S'il n'y a pas de son, même après que le pairage ait été réalisé avec succès, consultez le manuel d'utilisation de l'appareil compatible Bluetooth, puis sélectionnez le « Onkyo LS3100 » en tant que périphérique de sortie audio.
- Le contrôleur peut stocker les informations de pairage de 8 périphériques Bluetooth. Si un neuvième périphérique Bluetooth est apparié, les informations de pairage du premier périphérique relié via Bluetooth sont effacées.
- Pour certains appareils compatibles Bluetooth, un pairage est nécessaire à chaque reconnexion.
- Les périphériques multiples Bluetooth ne peuvent pas être connectés en même temps.

Programmation du contrôleur pour l'utilisation de la télécommande existante

Le contrôleur peut être actionné avec la télécommande de votre téléviseur ou toute autre télécommande en programmant le contrôleur. Cette section explique comment programmer le contrôleur pour actionner la fonction MARCHÉ/VEILLE sur le contrôleur en appuyant sur les 5 (touches numérotées) de la télécommande de votre téléviseur par exemple.

Cette opération ne peut être effectuée que depuis le panneau supérieur.

Fonctionnement du bouton réglable

L'utilisation du bouton suivant peut être paramétrée.

Marche/Veille

Volume -/+

Muet

Bluetooth

Mode Son

Réglage du fonctionnement du bouton

Voici un exemple d'utilisation de la fonction du bouton **ON/STANDBY** du contrôleur en appuyant sur la touche 5 (touche numérique) de votre télécommande TV.

- 1 Appuyez simultanément et maintenez enfoncés le bouton d'entrée **TV** et **ON/STANDBY** pendant trois secondes.**

Le mode passe au mode de programmation de télécommande et le voyant **ON/STANDBY** clignote en orange.

- 2 Dirigez votre télécommande TV vers le capteur de la télécommande du contrôleur et appuyez sur 5 (touche numérique) sur votre télécommande TV à trois reprises dans les 10 secondes.**

Le voyant **ON/STANDBY** clignote en orange deux fois pour indiquer que l'enregistrement est terminé.

Conseil

- Si le voyant **ON/STANDBY** ne clignote pas en appuyant sur les boutons de votre télécommande TV, il se pourrait que votre télécommande soit d'un type non reconnu par le contrôleur. Dans ce cas, utiliser la télécommande fournie.

Fonctionnement des boutons

| Fonction d'utilisation | Utilisation des boutons sur le contrôleur |
|------------------------|---|
| ON/STANDBY | TV + ON/STANDBY |
| Volume + | TV + Volume + |
| Volume - | TV + Volume - |
| Muet | TV + Volume + + Volume - |
| Entrée TV | TV + ON/STANDBY + Volume + |
| Mode Son | TV + ON/STANDBY + Volume - |

Remarque

- Utiliser un bouton du contrôleur au moyen de plusieurs autres télécommandes n'est pas possible.
- Si vous utilisez la fonction de programmation de la télécommande, le code préprogrammé de la télécommande TV enregistré dans le contrôleur ne peut pas être utilisé (→ **page 10**). Si vous utilisez le contrôleur avec votre télécommande TV au moyen du code préprogrammé de la télécommande TV, le contrôleur doit être initialisé (→ **page 22**).

Dépannage

Si vous rencontrez un problème lors de l'utilisation du contrôleur, recherchez la solution dans cette section. Si vous ne pouvez pas résoudre vous-même le problème, contactez votre revendeur Onkyo.

Si vous ne pouvez pas résoudre vous-même le problème, essayez de réinitialiser le contrôleur avant de contacter votre revendeur Onkyo.

Pour réinitialiser le contrôleur à ses paramètres par défaut, appuyez simultanément et maintenez enfoncés ON/STANDBY ainsi que les boutons de volume $-/+$ pendant 10 secondes. Le contrôleur passe en mode veille après avoir terminé l'initialisation.

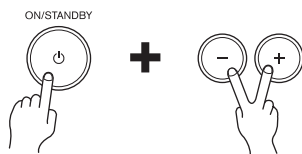

Veillez noter que la réinitialisation du contrôleur supprimera vos paramètres personnalisés.

Alimentation

■ Le contrôleur ne s'allume pas

Assurez-vous que le cordon d'alimentation est correctement branché sur la prise murale.

Débranchez le cordon d'alimentation de la prise murale, attendez 10 secondes ou plus, puis rebranchez-le.

■ Le contrôleur s'éteint de manière inattendue

Le contrôleur passe automatiquement en mode veille lorsque le mode veille automatique s'enclenche. **19**

■ Le contrôleur s'éteint et s'allume à nouveau après le rétablissement de l'alimentation

Le circuit de protection a été activé. **14**
Débranchez immédiatement le cordon d'alimentation de la prise murale. Assurez-vous que tous les câbles des enceintes et des sources d'entrée sont correctement branchés, et laissez le cordon d'alimentation du contrôleur débranché pendant 1 heure. Ensuite, rebranchez le cordon d'alimentation et mettez l'appareil sous tension. Si le contrôleur s'éteint à nouveau, débranchez le cordon d'alimentation et contactez votre revendeur Onkyo.

AVERTISSEMENT

Si vous constatez la présence de fumée, d'une odeur ou d'un bruit provenant du contrôleur, débranchez immédiatement le cordon d'alimentation de la prise murale et contactez votre revendeur Onkyo.

Audio

■ Il n'y a pas de son, ou le son est très faible

Assurez-vous que toutes les prises de branchement audio sont enfoncées complètement. **15**

Assurez-vous que l'entrée TV est correctement branchée. **15**

Assurez-vous que la polarité des câbles d'enceinte est correcte, et que les fils dénudés sont en contact avec la partie métallique de chaque borne d'enceinte. **14**

Assurez-vous qu'il n'y a pas de court-circuit dans les câbles d'enceinte. **14**

Lorsque la DEL **ON/STANDBY** clignote en blanc, le mode sourdine est activé. Appuyez simultanément sur M sur la télécommande ou sur les boutons de volume $-/+$ sur le contrôleur pour désactiver la sourdine. **18**

Assurez-vous qu'aucun câble de branchement n'est plié, torsadé, ou endommagé. —

■ Le caisson de basse ne reproduit aucun son

Assurez-vous qu'il n'y a pas d'obstacle ou de réflexion entre le contrôleur et le caisson de basse. —

Assurez-vous que le pairing avec le contrôleur et le caisson de basse s'achève normalement. —

■ Du bruit se fait entendre

L'utilisation d'attache-câbles pour lier les câbles audio, les câbles des enceintes et similaires peut entraîner une dégradation des performances audio, aussi mieux vaut l'éviter. —

Un câble audio peut capter des interférences. Essayez de repositionner les câbles. —

Télécommande

■ La télécommande ne fonctionne pas

Assurez-vous que les piles ont été insérées en respectant la polarité. **8**

Assurez-vous que la télécommande n'est pas trop éloignée du contrôleur, et que rien ne vient obstruer le signal entre la télécommande et le capteur de télécommande du contrôleur. **8**

Assurez-vous que le contrôleur n'est pas exposé à la lumière directe du soleil ou à un éclairage fluorescent. Déplacez-le si nécessaire. —

Si le contrôleur est installé dans un meuble doté de portes en verre teinté, la télécommande peut ne pas fonctionner correctement lorsque les portes sont fermées. —

■ Le contrôleur et le téléviseur utilisés par votre télécommande TV ne fonctionnent pas

Assurez-vous que le contrôleur monté sur le mur et le téléviseur ne sont pas placés trop loin. **11**

Votre télécommande peut ne pas être compatible avec les codes de fonction préprogrammés de votre télécommande TV. Si le voyant **ON/STANDBY** ne clignote pas en appuyant sur les boutons de votre télécommande TV, utilisez la télécommande fournie ou programmez le contrôleur. Si le contrôleur ne peut pas être utilisé avec votre télécommande, même l'avoir reprogrammée, le contrôleur peut ne pas reconnaître votre télécommande. Dans ce cas, utiliser la télécommande fournie. —

■ Le volume +/- ou la fonction Sourdine fonctionne également en appuyant d'autres touches lorsque vous utilisez votre télécommande TV

Sur certaines télécommandes TV, le volume +/- ou la fonction Sourdine pourrait fonctionner également en appuyant sur d'autres touches. (Le volume augmente en appuyant sur 0 (touche numérique), etc.) Pour éviter cela, programmez le contrôleur avec le volume +/- ou la fonction Sourdine de votre télécommande TV. **21**

■ Consommation en mode veille

Lorsque la fonction de mise sous tension automatique est réglé sur « marche », la consommation d'énergie en mode veille peut atteindre un maximum de 4 W.

■ Pairage du contrôleur et du caisson de basse

Allumez le contrôleur avant d'effectuer un pairage.

1 Appuyez et maintenez enfoncé **LINK** sur le panneau arrière du caisson de basse pendant cinq secondes.

La vitesse de clignotement du voyant **LINK** change.

2 Appuyez et maintenez enfoncé **ON/STANDBY** sur le contrôleur pendant trois secondes jusqu'à ce que le voyant **ON/STANDBY** clignote en blanc.

Le contrôleur et le caisson de basse démarrent le pairage. Le voyant **ON/STANDBY** clignote deux fois en blanc afin d'indiquer que le pairage est terminé.

Conseil

- Si le contrôleur est mis hors tension ou entre en mode de veille, le caisson de basse se met en mode veille après 30 secondes. Dans ce mode, le contrôleur détecte automatiquement un point de pairage et reconnecte. Le caisson de basse est automatiquement activé lorsque la liaison est rétablie.

Remarque

- Selon les conditions de réception, le son peut être coupé ou interrompu pendant l'utilisation. Il ne s'agit pas d'un dysfonctionnement. Dans ce cas, changez l'emplacement ou la direction du contrôleur ou du caisson de basse.
- Si le contrôleur et le caisson de basse sont trop loin, la réception peut être instable. Ils doivent être placés à moins de 10 m.
- S'il existe un obstacle (porte métallique, mur en béton et isolation contenant une feuille

d'aluminium, etc.) entre le contrôleur et le caisson de basse, ceci risque de bloquer la réception et d'arrêter le son. Placez le contrôleur et le caisson de basse dans une bonne visibilité l'un de l'autre.

Le contrôleur contient un micro-ordinateur permettant le traitement du signal et des fonctions de commande. Dans de très rares cas, de fortes interférences, un bruit causé par une source externe ou de l'électricité statique peuvent causer son verrouillage. Dans le cas improbable où cela se produirait, débranchez le cordon d'alimentation de la prise murale, patientez au moins 5 secondes, puis rebranchez-le.

Onkyo n'est pas responsable des dommages (tels que des frais de location de CD) résultant d'enregistrements ratés en raison de dysfonctionnements de l'appareil. Avant d'enregistrer des données importantes, assurez-vous que les données seront enregistrés correctement.

Avant de débrancher le cordon d'alimentation de la prise murale, mettez le contrôleur en veille.

Caractéristiques techniques

Contrôleur (LAP-301)

Puissance de sortie nominale

Tous les canaux :

(Modèles nord-américains)
Puissance continue de 20 W minimum par canal, charges de 4 ohms, 2 canaux utilisant une fréquence de 1 kHz, avec une distorsion harmonique totale maximale de 0,8% (FTC)

(Modèles européens)
2 canaux × 20 W à 4 ohms, 1 kHz, 2 canaux alimenté de 0,8% (IEC)

THD+N (distorsion harmonique totale + bruit)

0,8 % (puissance nominale)
0,2 % (1 kHz, 1 W)

Facteur d'amortissement

20 (avant, 1 kHz, 8 Ω)

Sensibilité et impédance d'entrée (asymétrique)

200 mV/47 kΩ (LINE)

Réponse de fréquence

50 Hz - 20 kHz/+3 dB, -3 dB (DIGITAL)

Rapport signal-bruit

93 dB (DIGITAL, IHF-A)

Impédance des enceintes

4 Ω - 8 Ω

Alimentation (Modèles nord-américains)

CA 120 V, 60 Hz

(Modèles européens)

CA 230 V, 50 Hz

Consommation électrique

*Listé sur une étiquette sur le fond

17,8 W

Consommation électrique sans le son

6 W

Consommation en veille

(Modèles nord-américains) 0,38 W

(Modèles européens) 0,46 W

Dimensions (L × H × P)

187 mm × 32 mm × 120 mm

Poids

0,3 kg

■ Entrées audio

Numérique Optique : 1 Coaxiale : 1

Entrée stéréo analogique

∅ 3,5 mm mini

■ Sortie audio

Sortie d'enceinte SPEAKER OUT

■ Autres

Subwoofer sans fil

1

Enceintes avant (SLM-301)

Type Large bande à coffrage fermé

Impédance 4 Ω

Puissance d'entrée maximale

20 W

Niveau de pression acoustique de sortie

86 dB/W/m

Réponse de fréquence

200 Hz - 20 kHz

Capacité du caisson

0,6 L

Dimensions (L × H × P)

169 mm × 78 mm × 108 mm

(y compris la grille et la projection)

Poids 0,7 kg

Unité de pilotes Cône de 6,5 cm

Borne Type ressort

Autre Blindage non-magnétique

Caisson de basse (SLW-301)

Puissance de sortie nominale (FTC)

(Modèles nord-américains)

Puissance continue de 50 watts minimum, 4 ohms, utilisant une fréquence de 100 Hz avec une distorsion harmonique totale maximale de 1%

Puissance de sortie nominale (IEC)

(Modèles européens)

Puissance continue de 50 watts minimum, 4 ohms, utilisant une fréquence de 100 Hz avec une distorsion harmonique totale maximale de 1%

Plage de fréquence de lecture

40 Hz - 200 Hz (DIRECT)

Capacité du caisson

11,5 L

Dimensions (L × H × P)

261 mm × 337 mm × 269 mm
(y compris la grille et la projection)

Poids

5,8 kg

Unité de pilotes

Cône de 16 cm

Alimentation

(Modèles nord-américains)

CA 120 V, 60 Hz

(Modèles européens)

CA 220 - 240 V, 50 Hz

Consommation électrique

14,8 W

Autre

Blindage non-magnétique
Veille automatique

Les spécifications techniques et les caractéristiques de cet appareil sont susceptibles d'être modifiées sans préavis.

Mémo

ADVERTENCIA:

PARA REDUCIR EL RIESGO DE INCENDIOS O DE DESCARGAS ELÉCTRICAS, NO EXPONGA ESTE APARATO A LA LLUVIA NI A LA HUMEDAD.

PRECAUCIÓN:

PARA REDUCIR EL RIESGO DE DESCARGAS ELÉCTRICAS, NO quite la cubierta (o panel posterior). En su interior no existe ninguna pieza que pueda reparar el usuario. En caso de avería, solicite los servicios de personal de reparación cualificado.



WARNING
RISK OF ELECTRIC SHOCK
DO NOT OPEN

AVIS
RISQUE DE CHOC ELECTRIQUE
NE PAS OUVRI



El símbolo de rayo con cabeza de flecha, inscrito en un triángulo equilátero, tiene la finalidad de avisar al usuario la presencia de "tensiones peligrosas" no aisladas dentro de la caja del producto que son de magnitud suficiente como para constituir un riesgo de descargas eléctricas a personas



El signo de exclamación, inscrito en un triángulo equilátero, tiene la finalidad de avisar al usuario la presencia de instrucciones importantes de operación y mantenimiento (reparación) en la literatura que acompaña a este producto.

Instrucciones de seguridad importantes

1. Lea estas instrucciones.
2. Guarde estas instrucciones.
3. Tenga en cuenta todas las advertencias.
4. Siga todas las instrucciones.
5. No use este aparato cerca del agua.
6. Límpielo únicamente con un paño seco.
7. No bloquee los orificios de ventilación. Instálelo siguiendo las instrucciones del fabricante.
8. No lo instale cerca de radiadores, aparatos de calefacción, estufas ni ningún tipo de aparatos (incluyendo amplificadores) que generen calor.
9. Tenga en cuenta los fines de seguridad de los conectores con derivación a masa y / o polarizados. Los conectores polarizados tienen dos contactos, uno de mayor tamaño que el otro. Un conector con derivación a masa tiene dos contactos con un tercero para derivar a masa. El contacto ancho o el tercer contacto se instalan con fines de seguridad. Si el conector del equipo no encaja en la toma de corriente disponible, acuda a un técnico electricista cualificado para que le sustituya la toma obsoleta.
10. Evite que el cable de alimentación pueda ser pisado o atrapado, en especial en los conectores, y en los puntos en que sale del aparato.
11. Use sólo los accesorios / conexiones especificados por el fabricante.
12. Use sólo el soporte, trípode, abrazadera o mesa indicados por el fabricante, o vendidos junto con el aparato. Si utiliza una mesilla con ruedas, tenga cuidado, al desplazar el conjunto de mesilla / aparato, ya que si se vuelca podría recibir lesiones.
13. Desconecte este aparato si hay tormenta o cuando no vaya a ser utilizado por largos períodos de tiempo.
14. Deje que el mantenimiento lo lleve a cabo personal cualificado. Es necesario reparar el aparato cuando ha recibido algún tipo de daño, como por ejemplo si el cable de alimentación ha sufrido daños, si se ha derramado algún líquido en el interior del aparato o si éste ha quedado expuesto a la lluvia o humedad y no funciona normalmente o si ha caído al suelo.
15. Daños que requieren reparación
Desenchufe el aparato y solicite los servicios de personal cualificado cuando:
 - A. El cable de alimentación o el enchufe esté dañado.
 - B. En el interior del aparato hayan entrado objetos sólidos o líquidos.
 - C. El aparato haya estado expuesto a la lluvia o al agua.
 - D. El aparato parezca no funcionar adecuadamente aunque se sigan las instrucciones de operación. Ajuste solamente los controles indicados en el manual de instrucciones, ya que un ajuste inadecuado podría resultar en daños, y podría requerir el trabajo laborioso de un técnico cualificado para devolver el aparato a su funcionamiento normal.
 - E. El aparato haya caído o haya sufrido otros daños, y.
 - F. El aparato parezca no funcionar normalmente, indicando que necesita reparación.

ADVERTENCIA PARA CARRITOS
CON RUEDAS



S3125A

16. **Introducción de objetos sólidos y líquidos**
No introduzca nunca ningún objeto a través de las aberturas del aparato, ya que podrían tocar puntos de tensión peligrosa o cortocircuitar partes, lo que resultaría en un incendio o descargas eléctricas.
El equipo no se debería exponer a gotas ni a salpicaduras y nunca debería colocar objetos que contengan líquidos, como los floreros, encima de éste.
No coloque velas ni otros objetos incandescentes encima de la unidad.
17. **Baterías**
Tenga en cuenta los aspectos ambientales y siga las regulaciones locales a la hora de desechar las baterías.
18. Si instala el aparato en una instalación empotrada, como en una estantería o en una librería, asegúrese de que esté bien ventilado. Deje 20 cm de espacio libre por encima y por los lados y 10 cm en la parte posterior. El borde posterior del estante o el tablero de encima del aparato debería estar a unos 10 cm del panel posterior o de la pared, de forma que deje un espacio libre para que el aire caliente pueda circular.

Precauciones

1. **Copyright de las grabaciones**—A menos que se utilice de forma exclusivamente personal, la grabación de material sujeto a copyright es ilegal sin el permiso del propietario del copyright.
2. **Fusible de CA**—El fusible de CA se encuentra en el interior de la unidad y no es un elemento accesible al usuario. Si todavía no puede activar la unidad, póngase en contacto con su distribuidor Onkyo.
3. **Mantenimiento**—De vez en cuando limpie esta unidad con un paño suave. Para la suciedad más difícil de eliminar, use un paño suave ligeramente humedecido con una solución de agua y detergente suave. A continuación, seque la unidad inmediatamente con un paño limpio. No use paños abrasivos, alcohol, ni disolventes químicos de ningún tipo ya que con ellos podría dañar el acabado de la unidad e incluso borrar la serigrafía del panel.

4. Alimentación

ATENCIÓN

ANTES DE CONECTAR LA UNIDAD POR PRIMERA VEZ, LEA CON ATENCIÓN LA SECCIÓN SIGUIENTE.

Los voltajes de las tomas de CA varían para cada país. Compruebe que el voltaje de su zona cumpla con los requisitos de voltaje indicados en la etiqueta de características que se encuentra en el panel posterior de esta unidad (por ejemplo, AC 230 V, 50 Hz o AC 120 V, 60 Hz).

El cable de alimentación se utiliza para desconectar esta unidad de la fuente de alimentación de CA. Asegúrese de que el conector esté siempre operativo (fácilmente accesible).

Para modelos con el botón **[POWER]** o con los botones **[POWER]** y **[ON/STANDBY]**:

Al pulsar el botón **[POWER]** para seleccionar el modo OFF no se desconecta totalmente de la red eléctrica. Si no va a utilizar la unidad durante un período de tiempo prolongado, extraiga el cable de alimentación de la toma de red de CA.

Para modelos solo con el botón

[ON/STANDBY]:

Al pulsar el botón **[ON/STANDBY]** para seleccionar el modo Standby no se desconecta totalmente de la red eléctrica. Si no va a utilizar la unidad durante un período de tiempo prolongado, extraiga el cable de alimentación de la toma de red de CA.

5. Evitar pérdidas auditivas

Precaución

Una presión de sonido excesiva de los auriculares de botón y de los auriculares de cabeza puede causar pérdidas auditivas.

6. Baterías y exposición al calor

Aviso

Las baterías (paquete de baterías o baterías instaladas) no deben exponerse a un calor excesivo como los rayos del sol, fuego o similar.

7. Nunca toque esta unidad con las manos húmedas

—Nunca utilice esta unidad ni su cable de alimentación si tiene las manos húmedas o mojadas. Si penetra agua o algún otro líquido en el interior de esta unidad, hágalo revisar por su distribuidor Onkyo.

8. Notas acerca del manejo de la unidad

- Si tiene que transportar esta unidad, use el embalaje original para empaquetarlo de la misma forma en que estaba empaquetado originalmente al adquirirlo.
- No deje por mucho tiempo objetos de plástico o goma sobre esta unidad ya que, con el tiempo, podrían dejar marcas en la superficie.
- Después de un uso prolongado, es posible que los paneles superior y posterior de esta unidad se calienten. Esto es normal.
- Si no va a usar esta unidad por un largo período de tiempo, es posible que al activarla de nuevo no funcione correctamente, por lo que es aconsejable que la utilice de vez en cuando.

Este transmisor no debe colocarse o hacerse funcionar junto con otras antenas u otros transmisores.

Para los modelos europeos



Hereby, Onkyo Corporation, declares that this LAP-301 is in compliance with the essential requirements and other relevant provisions of Directive 1999/5/EC.

С настоящето, Onkyo Corporation, декларира, че LAP-301 е в съответствие със съществените изисквания и другите приложими разпоредби на Директива 1999/5/ЕС.

Onkyo Corporation tímto prohlašuje, že LAP-301 splňuje základní požadavky a všechna příslušná ustanovení Směrnice 1999/5/ES.

Undertegnede Onkyo Corporation erklærer herved, at følgende udstyr LAP-301 overholder de væsentlige krav og øvrige relevante krav i direktiv 1999/5/EF.

Hiermit erklärt Onkyo Corporation, dass sich das Gerät LAP-301 in Übereinstimmung mit den grundlegenden Anforderungen und den übrigen einschlägigen Bestimmungen der Richtlinie 1999/5/EG befindet.

Käesolevaga kinnitab Onkyo Corporation seadme LAP-301 vastavust direktiivi 1999/5/EÜ põhinõuetele ja nimetatud direktiivist tulenevatele teistele asjakohastele sätetele.

ΜΕ ΤΗΝ ΠΑΡΟΥΣΑ Ο ΚΑΤΑΣΚΕΥΑΣΤΗΣ Onkyo Corporation ΔΗΛΩΝΕΙ ΟΤΙ LAP-301 ΣΥΜΜΟΡΦΩΝΕΤΑΙ ΠΡΟΣ ΤΙΣ ΟΥΣΙΩΔΕΙΣ ΑΠΑΙΤΗΣΕΙΣ ΚΑΙ ΤΙΣ ΛΟΙΠΕΣ ΣΧΕΤΙΚΕΣ ΔΙΑΤΑΞΕΙΣ ΤΗΣ ΟΔΗΓΙΑΣ 1999/5/EK

Por la presente, Onkyo Corporation, declara que este LAP-301 cumple con los requisitos esenciales y otras exigencias relevantes de la Directiva 1999/5/EC.

Par la présente, Onkyo Corporation déclare que l'appareil LAP-301 est conforme aux exigences essentielles et aux autres dispositions pertinentes de la directive 1999/5/CE.

Con la presente Onkyo Corporation dichiara che questo LAP-301 è conforme ai requisiti essenziali ed alle altre disposizioni pertinenti stabilite dalla direttiva 1999/5/CE.

Ar šo Onkyo Corporation deklarē, ka LAP-301 atbilst Direktīvas 1999/5/EK būtiskajām prasībām un citiem ar to saistītajiem noteikumiem.

Šiuo Onkyo Corporation deklaruoja, kad šis LAP-301 atitinka esminius reikalavimus ir kitas 1999/5/EB Direktyvos nuostatas.

A Onkyo Corporation ezzennel kijelenti, hogy a LAP-301 típusú berendezés teljesíti az alapvető követelményeket és más 1999/5/EK irányelvben meghatározott vonatkozó rendelkezéseket.

Hierbij verklaart Onkyo Corporation dat het toestel LAP-301 in overeenstemming is met de essentiële eisen en de andere relevante bepalingen van richtlijn 1999/5/EG.

Niniejszym Onkyo Corporation deklaruje że LAP-301 jest zgodny z zasadniczymi wymaganiami i innymi właściwymi postanowieniami Dyrektywy 1999/5/EC.

Eu, Onkyo Corporation, declaro que o LAP-301 cumpre os requisitos esenciais e outras provisões relevantes da Directiva 1999/5/EC.

Prin prezenta, Onkyo Corporation, declară că aparatul LAP-301 este în conformitate cu cerințele esențiale și cu alte prevederi pertinente ale Directivei 1999/5/CE.

Onkyo Corporation týmto vyhlasuje, že LAP-301 a splňa základné požiadavky a všetky príslušné ustanovenia Smernice 1999/5/ES.

Onkyo Corporation izjavlja, da je ta LAP-301 v skladu z bistvenimi zahtevami in drugimi relevantnimi določili direktive 1999/5/ES.

Onkyo Corporation vakuuttaa täten että LAP-301 tyypinen laite on direktiivin 1999/5/EY oleellisten vaatimusten ja sitä koskevien direktiivin muiden ehtojen mukainen.

Härmed förklarar Onkyo Corporation att denna LAP-301 följer de väsentliga kraven och andra relevanta stadgar i Direktiv 1999/5/EC.

Hér með lýsir Onkyo Corporation því yfir að varan LAP-301 er í samræmi við grunnkröfur og aðrar kröfur sem gerðar eru í tilskipun 1999/5/EC.

Onkyo Corporation erklærer herved at denne LAP-301 er i overensstemmelse med væsentlige krav og andre relevante bestemmelser i direktiv 1999/5/EC.

Precauciones sobre los altavoces

Colocación

- El mueble del subwoofer están fabricado en madera y, consiguientemente, es sensible a temperaturas y humedad extremas. Evite colocarlo en lugares expuestos a la luz solar directa o en lugares húmedos como, por ejemplo, cerca de un equipo de aire acondicionado, un humidificador, en el baño o en la cocina.
- No coloque agua u otros líquidos cerca de los altavoces. Si se derramara líquido sobre los altavoces, los conos podrían resultar dañados.
- Los altavoces únicamente podrán colocarse sobre superficies robustas y planas libres de vibraciones. Colocarlos sobre superficies irregulares o inestables, de las cuales puedan caer y causar daños, afectará a la calidad de sonido.
- El subwoofer está diseñado para su uso en posición vertical únicamente. No lo utilice en posición horizontal ni inclinada.
- Si se utiliza la unidad cerca de un plato de tocadiscos, un reproductor de CD o un DVD, podrían producirse acoples o un deterioro del sonido. Para evitarlo, aleje la unidad del plato de tocadiscos, reproductor de CD o reproductor de DVD o baje el nivel de salida de la unidad.

Uso con un aparato de televisión

Los tubos Braun utilizados en los aparatos de televisión a color, etc. son, en general, extremadamente sensibles y pueden verse afectados incluso por el magnetismo terrestre. Si se utiliza un sistema de altavoces cerca de dichos tubos, las imágenes aparecerán descoloridas o distorsionadas. **Estos altavoces no están equipados con blindaje magnético.** Si las imágenes aparecen descoloridas o distorsionadas, aleje los altavoces del aparato de televisión.

Advertencia sobre la señal de entrada

Los altavoces podrán soportar la potencia de entrada especificada siempre y cuando se utilicen para la reproducción de música normal. Si se les alimenta cualquiera de las siguientes señales, aunque la potencia de entrada esté dentro del valor especificado, podría fluir una corriente excesiva a los bobinados de los altavoces, provocando el quemado de éstos o la rotura del hilo:

1. Ruido entre emisoras de una radio de FM no sintonizada.
2. Sonido de avance rápido de una cinta de casete.
3. Sonidos agudos generados por un oscilador, un instrumento musical electrónico, etc.
4. Oscilación del amplificador.
5. Tonos de prueba especiales de CDs de prueba de audio y otros.
6. Sonidos fuertes y clics al conectar o desconectar los cables de audio (apague siempre el amplificador antes de conectar o desconectar cables).
7. Acoples de micrófonos.

Contenidos del paquete

Asegúrese de que dispone de los siguientes artículos:

Controlador del sistema de sonido (LAP-301)

Mando a distancia (RC-858S)

Adaptador de CA y cable de alimentación (→ página 16)

Cable de conector mini estéreo 1,5 m

Cable óptico de audio digital 1,5 m

Altavoces frontales (SLM-301)

Base para altavoz × 2

Cable para altavoz 3,0 m × 2

12 tapones de goma delgados (para altavoces frontales/de surround)

8 tapones de goma gruesos

Cable metálico con perno de anilla × 2

Subwoofer inalámbrico (SLW-301)

Cable de alimentación (→ página 16)

Guía Rápida

* En los catálogos y en el embalaje, la letra que aparece al final del nombre del producto indica el color. Las especificaciones y las operaciones son las mismas, independientemente del color.

Características

Controlador del sistema de sonido

- Potente amplificador digital
- 20 W/canal (4 Ω , 1 kHz, 0,8%, 2 canales activos, FTC)
- 20 W/canal (4 Ω , 1 kHz, 0,8%, 2 canales activos, IEC)
- 2 entradas digitales (óptica/coaxial)
- 1 entrada analógica (mini conector)
- Modo normal para surround de difusión del sonido
- Modo vocal para claridad de las voces (para programas de noticias)
- Bluetooth ver.2.1+EDR (Tasa de datos mejorada)
- Función Auto Standby (En espera automático)
- Función de Auto Power On (Encendido automático)
- Códigos preestablecidos en el mando a distancia para la mayoría de marcas de aparatos de televisión y función de programación

Subwoofer

- Diseño inalámbrico que permite colocarlo donde se desee y obtener un sonido potente
- Diseño alimentado con reflejo de bajos
- 16 cm cono

Altavoces frontales

- Bases extraíbles para altavoces que ofrecen una mayor flexibilidad para la instalación
- 6,5 cm cono rango completo \times 2



SRS WOW HD y SRS TruVolume son marcas registradas de SRS Labs, Inc. Las tecnologías WOW HD y TruVolume están incorporadas bajo licencia de SRS Labs, Inc.



Fabricado bajo licencia de Dolby Laboratories. Dolby, y el símbolo de doble D son marcas comerciales de Dolby Laboratories.

Onkyo no garantiza la compatibilidad Bluetooth entre el sistema LAP-301 y todos los dispositivos compatibles con Bluetooth.

Para conocer la compatibilidad entre el sistema LAP-301 y otro dispositivo con tecnología Bluetooth, consulte al distribuidor y refiérase a la documentación del dispositivo. En algunos países, es posible que el uso de dispositivos Bluetooth esté restringido. Consulte con las autoridades locales.

La palabra y el logo Bluetooth® son marcas comerciales registradas propiedad de Bluetooth SIG, Inc. y cualquier uso de tales marcas por parte de Onkyo se hace bajo licencia. Otras marcas registradas y nombres comerciales pertenecen a sus respectivos propietarios.

Por favor lea la etiqueta de características en la panel inferior o posterior del sistema para más información sobre la seguridad.



■ Uso del mando a distancia



Retire la película de plástico antes de utilizar el mando a distancia.

Para usar el mando a distancia, apúntelo hacia el sensor del mando a distancia, tal y como se muestra a continuación.

(Colocación en el suelo, etc.)

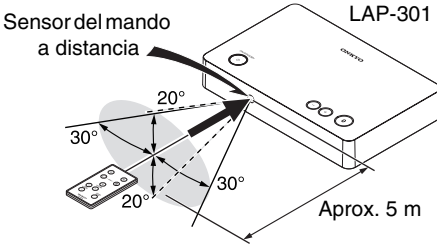

(Montaje en pared)

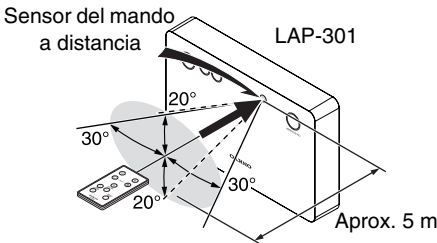
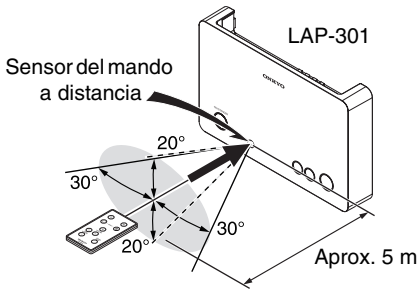

■ Cambiar la pila

Utilice, únicamente, una pila del mismo tipo (CR2025).

Tire firmemente en la dirección de la flecha, presionando la pestaña también en la dirección de la flecha.

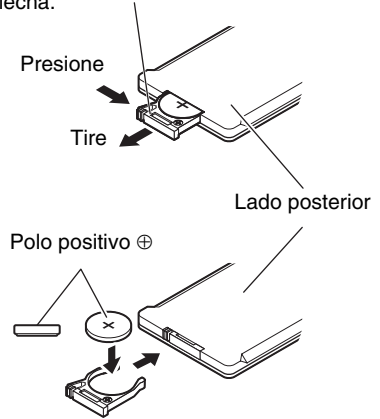

Nota

- Si el mando a distancia no funciona de forma fiable, pruebe a cambiar la pila.
- Si no piensa utilizar el mando a distancia durante un período de tiempo prolongado, retire la pila para evitar daños por fugas o corrosión.
- Las pilas agotadas deberán retirarse lo antes posible, para evitar daños causados por fugas o corrosión.

Precaución

- La sustitución incorrecta de la pila puede provocar una explosión. Utilice, únicamente, una pila del mismo tipo o equivalente.

Conozca el LS3100

Panel superior (LAP-301)

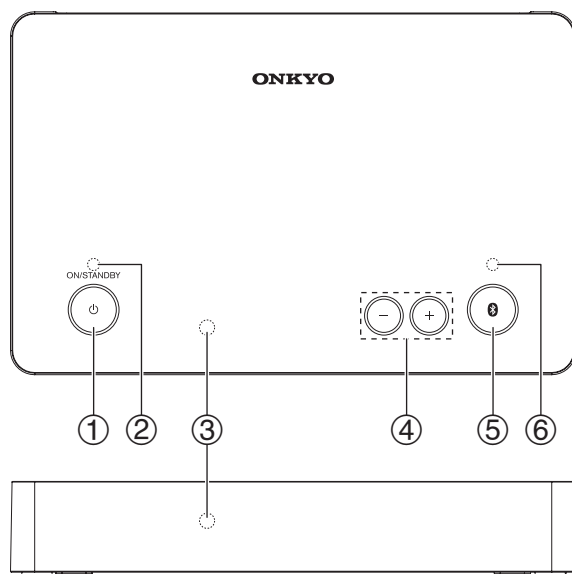

Para obtener una información detallada, consulte las páginas que se indican entre paréntesis.

- | | |
|------------------------------------|-------------------------------|
| ① Botón ON/STANDBY (17) | ④ Botones de volumen -/+ (17) |
| ② LED ON/STANDBY (17) | ⑤ Botón de entrada /TV (17) |
| ③ Sensor del mando a distancia (8) | ⑥ LED Bluetooth (17) |

Panel trasero (LAP-301)

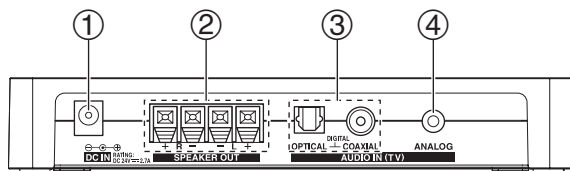

- | | |
|--------------------------|---|
| ① Toma DC IN | ③ Tomas AUDIO IN (TV) DIGITAL OPTICAL y COAXIAL |
| ② Terminales SPEAKER OUT | ④ Toma de audio AUDIO IN (TV) ANALOG |

Ver “Conexiones” para información de conexión (→ páginas 14 a 16).

Altavoces frontales (SLM-301)

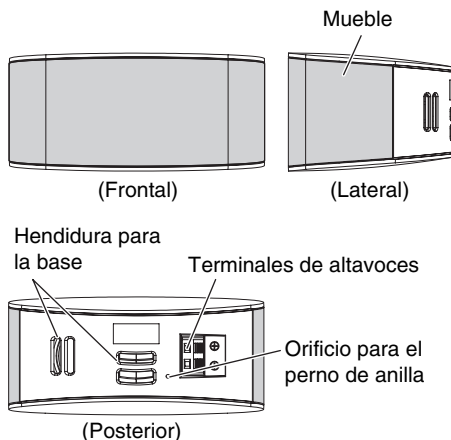

Precaución

- Las rejillas frontales no están diseñadas para su extracción; por tanto, no intente retirarlas a la fuerza ya que podrían resultar dañadas.

Subwoofer (SLW-301)

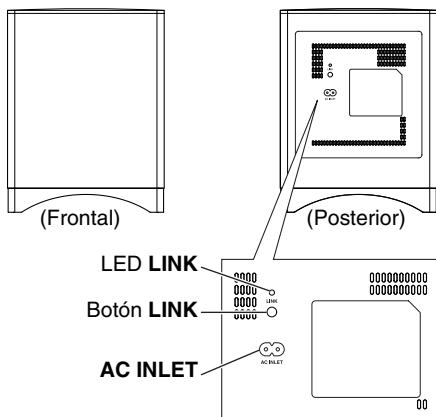

Nota

- La forma de la **AC INLET** es distinta en función del país.

Mando a distancia

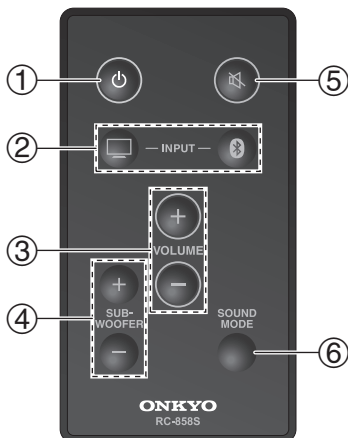

Para obtener una información detallada, consulte las páginas que se indican entre paréntesis.

- 1 **Botón** (On/Standby) (17)
- 2 **Botones** **INPUT** (17)
- 3 **Botones** **VOLUME +/-** (17)
- 4 **Botones** **SUBWOOFER +/-** (18)
- 5 **Botón** (silenciar) (18)
- 6 **Botón** **SOUND MODE** (19)

Uso con el mando a distancia del televisor

El controlador tiene registrados comandos de mandos a distancia de televisores de distintas marcas. Estos comandos permiten ajustar el volumen +/- y la función Mute (silencio) del controlador.

Consejo

- Algunos tipos de mandos a distancia para televisor no son compatibles con esta función. En este caso, utilice el mando a distancia proporcionado o programe el mando. Vea “Programación del controlador para el uso del mando a distancia existente” para obtener información detallada (→ **página 21**).
- Si utiliza el controlador mediante el mando a distancia de su televisor, active la función Auto Power On (Encendido automático). El controlador no puede activarse mediante el botón de encendido del mando a distancia de su televisor.

Colocación

Esta sección detalla cómo montar/colocar el controlador, el altavoz delantero y el subwoofer.

En este manual de instrucciones, el controlador del sistema de sonido (LAP-301) se indica como “controlador”.

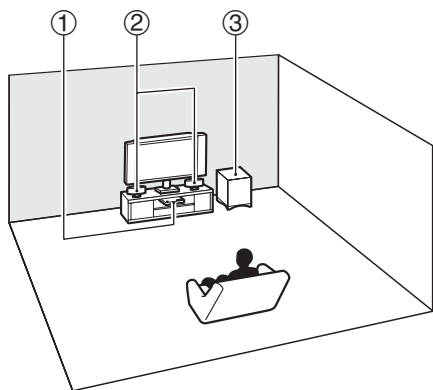

- ① Controlador del sistema de sonido (LAP-301)
- ② Altavoces frontales (SLM-301)
- ③ Subwoofer (SLW-301)

Montaje del controlador

El controlador puede colocarse en el suelo así como en la pared, utilizando cualquier tornillo de montaje mural disponible en el mercado.

■ Montaje mural

- 1 Marque los dos puntos utilizando un lápiz, para poder colocar el controlador de forma horizontal.**
- 2 Introduzca un tornillo de montaje mural en la marca y atorníllelo.**
- 3 Introduzca la cabeza del tornillo en la ranura de bocallave que se encuentra en la parte inferior del controlador y fíjela firmemente.**

Confirme que la cabeza del tornillo está en la parte superior del orificio.

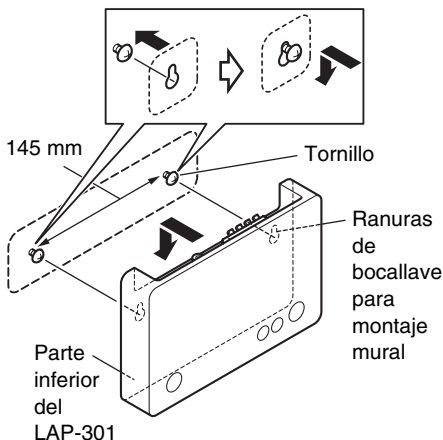

Consejo

- El controlador puede montarse del revés.

Precaución

- Para montar el controlador, utilice un tornillo con un diámetro de cabeza de entre 6 mm y 7 mm, y un diámetro de vástago de entre 3 mm y 4 mm. Se recomienda utilizar tornillos con la mayor longitud y el mayor grosor posibles.
- Deje un espacio de entre 5 mm y 6 mm entre la pared y la base de la cabeza del tornillo, tal y como se muestra (recomendamos consultar con un instalador profesional).
- Coloque el controlador tan cerca como sea posible del aparato de televisión, evitando que el sensor del mando a distancia quede oculto para el mando a distancia del televisor.
- Coloque el controlador en un lugar bien ventilado.

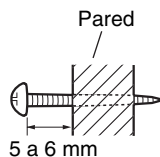

Montaje/Colocación de los altavoces frontales

El altavoz frontal puede colocarse sobre una mesa o en la pared utilizando las bases suministradas.

■ Uso de los tapones de goma para una plataforma más estable

Se recomienda emplear los tapones de goma suministrados para obtener el mejor sonido posible. Coloque los tapones de goma en las cuatro esquinas de la parte inferior. Los tapones de goma también proporcionan estabilidad.

(Colocación en el suelo, etc.)

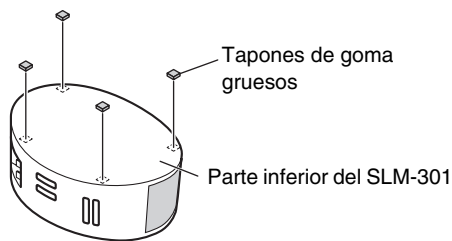

(Uso de la base)

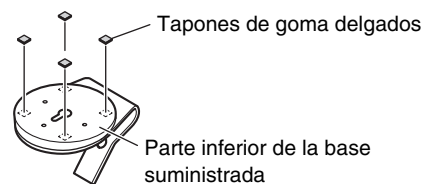

■ Colocación de la base

Introduzca la base en la hendidura situada en la parte posterior del altavoz frontal.

(Sobre mesa)

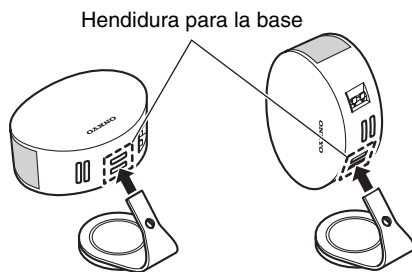

(Montaje mural)

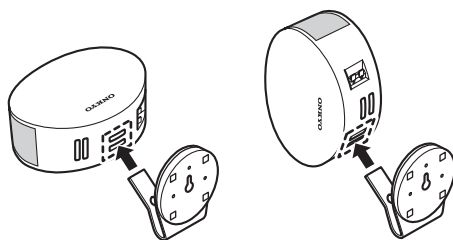

Consejo

- El altavoz frontal puede montarse/colocarse tanto horizontal como verticalmente.

■ Ajuste del ángulo

El ángulo del altavoz puede ajustarse en dos direcciones, en función de la hendidura utilizada.

(Uso de la hendidura superior)



(Uso de la hendidura inferior)

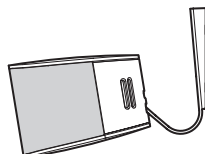
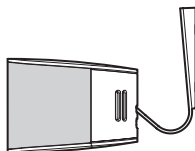
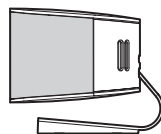

■ Montaje mural

- 1 Coloque la base proporcionada consultando la ilustración para el montaje mural.**
- 2 Atornille un tornillo para montaje mural en la pared.**
- 3 Introduzca la cabeza del tornillo en la ranura de bocallave que se encuentra en la parte inferior de la base y fjela firmemente.**

Confirme que la cabeza del tornillo está en la parte superior del orificio.

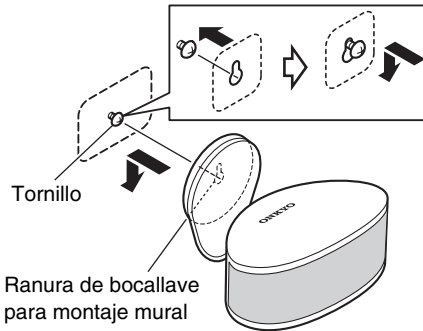

Nota

- Para montar el altavoz frontal, utilice un tornillo con un diámetro de cabeza de entre 7 mm y 9 mm, y un diámetro de vástago de entre 3 mm y 4 mm. Se recomienda utilizar tornillos con la mayor longitud y el mayor grosor posibles.
- Deje un hueco de entre 4 mm y 5 mm entre la pared y la base de la cabeza del tornillo, tal y como se muestra.
- Monte el altavoz frontal en la pared vertical. El montaje en una pared inclinada puede provocar la caída del altavoz debido al desprendimiento de la base.

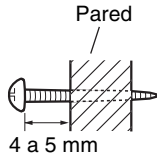

■ Fijación de los altavoces frontales para evitar una caída

Cuando monte el altavoz en una pared, asegúrese de ajustarlo firmemente, para que no se caiga. Esto es especialmente importante si tiene hijos pequeños. Pase el extremo del cable metálico proporcionado a través del orificio de la base y anúdelo. Atornille el perno de anilla en el orificio correspondiente situado en la parte posterior del mueble.

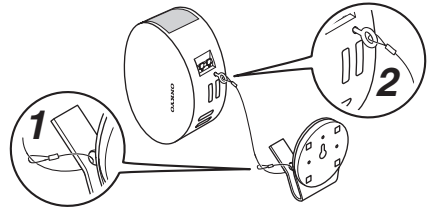

Nota

- La capacidad de un tornillo de montaje para soportar un altavoz depende del material y la posición de los espárragos de la pared (recomendamos consultar con un instalador profesional).

Colocación del Subwoofer

■ Uso de los tapones de goma para una plataforma más estable

Se recomienda emplear los tapones de goma suministrados para obtener el mejor sonido posible. Coloque los tapones de goma en las cuatro esquinas de la parte inferior. Los tapones de goma también proporcionan estabilidad.

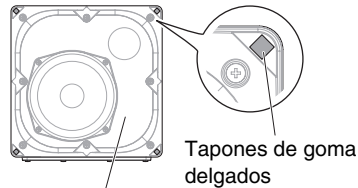

Parte inferior del SLW-301

Conexiones

Conexión de los altavoces frontales

Conecte el altavoz frontal suministrado. Conecte el terminal positivo (+) del altavoz frontal al terminal positivo (+) del controlador (LAP-301) y el terminal negativo (-) del altavoz frontal al terminal negativo (-) del controlador.

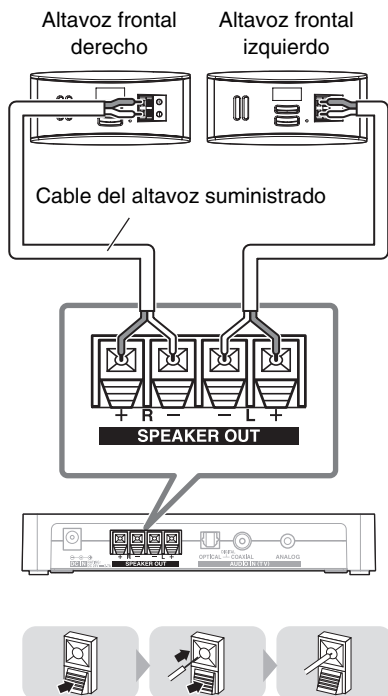

Consejo

• Los dos altavoces son idénticos, por lo que es indiferente cuál de ellos coloca a la izquierda o a la derecha.

Precauciones para la conexión de los altavoces

Lea lo siguiente antes de conectar los altavoces:

- Podrá conectar altavoces con una impedancia de entre 4 y 8 ohm.
- Desconecte el cable de alimentación de la toma de pared antes de realizar cualquier conexión.
- Preste especial atención a la polaridad del cableado de los altavoces. En otras palabras, conecte los terminales positivos (+) únicamente a terminales positivos (+) y los terminales negativos (-) solamente a terminales negativos (-). Si los invierte, el sonido saldrá desfasado y no sonará natural.
- Tenga cuidado de no ocasionar un cortocircuito entre los cables positivos y negativos. Esto podría provocar daños en el controlador.
- Asegúrese de que el núcleo metálico del cable no entre en contacto con el panel trasero del controlador. Esto podría provocar daños en el controlador.

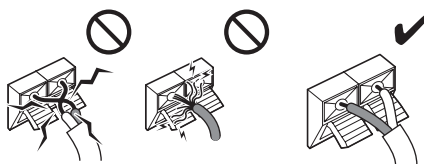

- No conecte más de un cable a cada terminal de altavoz. Esto podría provocar daños en el controlador.
- No conecte un altavoz a varios terminales.

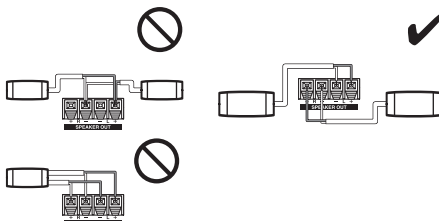

Uso del subwoofer

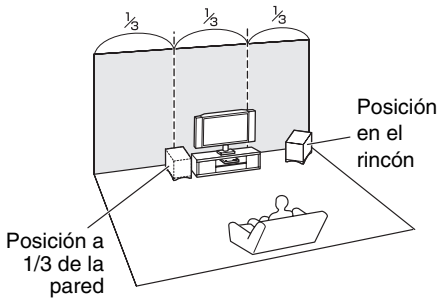

Para encontrar la posición óptima para el subwoofer, mientras reproduce una película o música con buenos graves, experimente colocándolo en distintas posiciones dentro de la sala y elija la que proporcione los resultados más satisfactorios.

Sobre las conexiones del televisor

- Antes de efectuar cualquier conexión del televisor, lea los manuales suministrados con su aparato de televisión.
- No conecte el cable de alimentación mientras no haya finalizado y comprobado dos veces la conexión del televisor.
- Introduzca los conectores hasta el fondo para efectuar buenas conexiones (las conexiones flojas pueden provocar ruido o un funcionamiento inadecuado).
- Para evitar interferencias, mantenga los cables de audio alejados de los cables de alimentación y los cables de los altavoces.

Cables y conector

■ Audio digital óptico

La conexión digital óptica le permite disfrutar del sonido digital como, por ejemplo, PCM o Dolby Digital. La calidad de audio es la misma que con el cable coaxial.



■ Audio digital coaxial

La conexión digital coaxial le permite disfrutar del sonido digital como, por ejemplo, PCM o Dolby Digital. La calidad de audio es la misma que con el cable óptico.



■ 3,5 mm Conector mini estéreo

Este cable transmite audio analógico.



Nota

- Las tomas digitales ópticas del controlador disponen de tapas tipo obturador que se abren cuando se inserta un conector óptico y se cierran cuando éste se retira. Empuje el conector hasta introducirlo por completo.

Precaución

- Para evitar daños al obturador, mantenga recto el conector óptico al insertarlo y al extraerlo.

Conexión al televisor

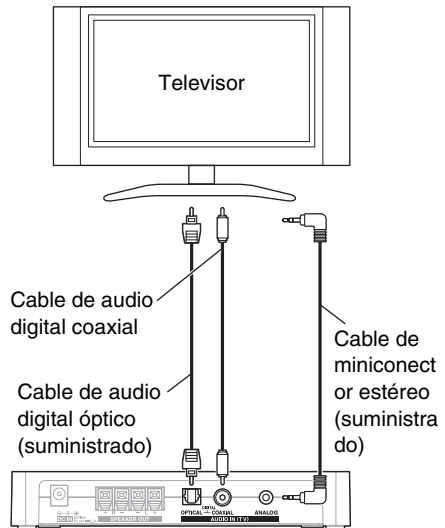

Conecte el televisor a cualquiera de los conectores del controlador.

Consejo

- Si se introduce la señal Dolby Digital, el LED **ON/STANDBY** parpadea tres veces en blanco y ámbar de forma alternativa.

Nota

- Evite conectar distintos tipos de conectores juntos.
- Cuando el sonido salga tanto del televisor como del LS3100, apague el sonido del altavoz de su aparato de televisión.

Conexión del cable de alimentación

(LAP-301)

- 1 Conecte el adaptador de CA suministrado y el cable de alimentación.

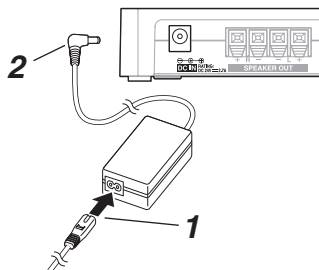

3 A la toma de red de CA

- 2 Introduzca el conector del adaptador de CA en DC IN.
- 3 Enchufe el adaptador de CA a una toma de red de CA.

(SLW-301)

- 1 Conecte el cable de alimentación suministrado para el subwoofer en la AC INLET.

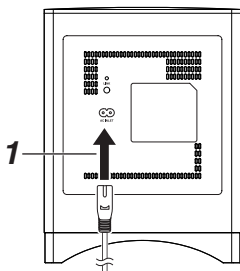

2 A la toma de red de CA

Nota

- Conecte todos los altavoces y aparato de televisión antes de conectar el cable de alimentación.
- El encendido de la unidad podría causar una sobretensión momentánea que podría interferir con otros equipos eléctricos ubicados en el mismo circuito. Si esto constituyera un problema, enchufe la unidad a un circuito eléctrico diferente.
- No utilice un cable de alimentación distinto del suministrado con la unidad. El cable de alimentación suministrado está diseñado exclusivamente para su uso con la unidad y no deberá utilizarse con ningún otro equipo.
- No desconecte nunca el cable de alimentación de la unidad mientras el otro extremo sigue conectado a la toma de red. Esto podría causar descargas eléctricas. Desconecte siempre el cable de alimentación de la toma de red en primer lugar y luego de la unidad.

Nota

- La forma de la **AC INLET** es distinta en función del país.

- 2 Enchufe el cable de alimentación a una toma de red de CA.

Operaciones

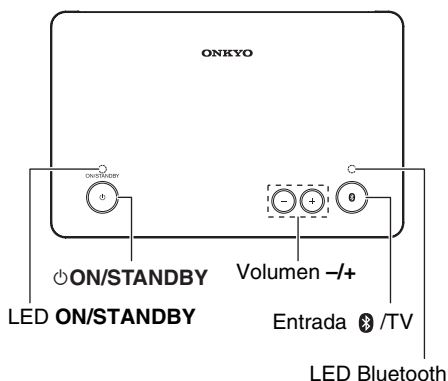
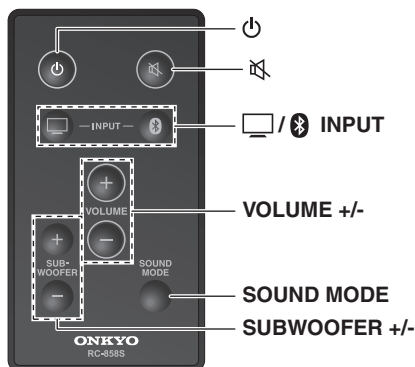

Encendido del controlador

- 1 Pulse **ON/STANDBY** en el panel superior.

o

Pulse el botón **ON/STANDBY** en el mando a distancia. El controlador se enciende y el LED **ON/STANDBY** se ilumina en blanco.

Pulse de nuevo **ON/STANDBY** o **ON/STANDBY** en el mando a distancia para que el controlador entre en modo en espera.

Consejo

- Si desea información detallada sobre los ajustes de gestión de energía, consulte “Ajuste del Auto Power On (Encendido automático)” (→ **página 18**).

Nota

- Para evitar sorpresas causadas por un volumen muy alto al encender el controlador, baje siempre el volumen antes de apagarlo.

Disfrutar del sonido

Operación con el mando a distancia

- 1 Encienda el televisor conectado.
- 2 Pulse **INPUT** para seleccionar el selector del televisor.
Consulte también:
 - “Escuchar audio de un dispositivo Bluetooth” (→ **página 19**)
- 3 Para ajustar el volumen, utilice **VOLUME +/-**.
- 4 ¡Seleccione un modo de sonido y disfrute!
Consulte también:
 - “Utilización de los modos de sonido” (→ **página 19**)

Operación en el controlador

- 1 Encienda el televisor conectado.
- 2 Pulse repetidamente el botón de entrada **Bluetooth /TV** hasta que el LED Bluetooth se apague, para seleccionar el selector del televisor.
- 3 Para ajustar el volumen, use los botones de volumen **-/+**.

Consejo

- Ajuste el volumen en 1 grado, en el rango que va de 0 a 35.
- El LED **ON/STANDBY** parpadea al recibir la señal del mando a distancia.
- Cuando la función Auto Power On (Encendido automático) está activada, el controlador se enciende automáticamente al recibir la entrada de audio desde el televisor y al seleccionar el selector del televisor.

Ajuste del nivel del subwoofer

- 1 Pulse el botón **SUBWOOFER +/-** en el mando a distancia.

Podrá ajustar el volumen del subwoofer mientras escucha una fuente de entrada. Ajuste el volumen en 1 grado, en el rango que va de -10 a 10. El nivel predeterminado es 0.

Silenciamiento del controlador

Puede silenciar temporalmente la salida del controlador.

■ Operación con el mando a distancia

- 1 Pulse **⏸**.

La salida se silencia y el LED **ON/STANDBY** parpadea en blanco.

■ Operación en el controlador

- 1 Mantenga pulsados de forma simultánea los botones de volumen **-/+** del panel superior.

Al pulsar el botón Muting (Silenciar) del mando a distancia del televisor, tanto el controlador como el aparato de televisión pasan a modo silencio. Si mantiene pulsado durante tres segundos el botón Muting (Silenciar) del mando a distancia del televisor, cambiarán los ajustes del controlador. Esta es la función que ajusta el ajuste del controlador al ajuste del aparato de televisión mediante el cambio de los ajustes del controlador cuando el ajuste de encendido/apagado de dicho controlador y el del televisor son distintos.

Consejo

- Para cancelar la función de silencio, pulse de nuevo **⏸** en el mando a distancia, pulse simultáneamente los botones de volumen **-/+** del panel superior, o cambie el nivel del volumen.
- La función de silencio se cancelará automáticamente cuando el controlador pase a modo en espera.

Ajuste del Auto Power On (Encendido automático)

Esta función alterna entre el modo en espera y el modo preparado. Cuando se active la función Auto Power On (Encendido automático), el controlador entrará en modo preparado y cuando se desactive, entrará en modo en espera. Cuando el controlador esté en modo preparado, se encenderá automáticamente con la entrada de audio procedente del aparato de televisión, y se seleccionará el selector del televisor.

- 1 Apague el controlador.
- 2 Mantenga pulsado **⏻ ON/STANDBY** en el panel superior durante tres segundos. El controlador entra en modo preparado y el LED **ON/STANDBY** parpadea en ámbar, indicando que el ajuste se ha completado.
- 3 Mantenga pulsado **⏻ ON/STANDBY** en el panel superior durante tres segundos de nuevo para desactivar la función Auto Power On (Encendido automático). El controlador entra, automáticamente, en modo en espera y el LED **ON/STANDBY** se apaga.

Valor predeterminado: **Ready (modelos norteamericanos), Standby (modelos europeos)**

Si utiliza el controlador mediante el mando a distancia de su televisor, active la función Auto Power On (Encendido automático). El controlador no puede activarse mediante el botón de encendido del mando a distancia de su televisor.

Nota

- Si no desea que el controlador se encienda automáticamente cuando se enciende el televisor, desactive la función Auto Power On (Encendido automático).
- Cuando el controlador esté en modo preparado con la función Auto Power On (Encendido automático) activada, se encenderá al recibir una entrada de audio procedente del televisor.
- Cuando entre en modo preparado con el selector Bluetooth seleccionado, el controlador puede encenderse al seleccionar el selector del televisor de forma automática cuando se recibe una entrada de audio procedente del aparato de televisión.

Acerca de la función Auto Standby

El controlador entrará automáticamente en modo en espera si no hay entrada de audio durante cinco minutos. Cuando la función Auto Power On (Encendido automático) está activada, el controlador entra en modo preparado.

Utilización de los modos de sonido

Selección de los modos de sonido

Solo es posible cambiar el modo de sonido con el mando a distancia.

Botón SOUND MODE

Este botón alterna entre Modo normal y Modo vocal. El LED **ON/STANDBY** parpadea en blanco una vez al seleccionar el Modo normal. Cuando se cambia el modo a Modo vocal, el LED **ON/STANDBY** parpadea en blanco dos veces.

| Modo de sonido | Descripción |
|----------------|--|
| Modo normal | En este modo, la tecnología de proceso de compensación de calidad del sonido, SRS WOW HD™, mejora significativamente la calidad de reproducción del sonido, proporcionando una experiencia de entretenimiento dinámica en 3D con unos bajos profundos y ricos y una claridad de alta frecuencia que ofrece una gran nitidez. |
| Modo vocal | En este modo, la tecnología de ecualización de la música, SRS TruVolume®, ajusta el volumen a un nivel estable y cómodo. TruVolume mantiene un volumen constante, permitiendo ajustar el volumen deseado una sola vez para disfrutar de la televisión, la música y todo el resto de contenidos, sin molestas fluctuaciones de volumen. |

Consejo

- El Modo sonido puede ajustarse de forma independiente mediante el selector del televisor y el selector del Bluetooth.

Escuchar audio de un dispositivo Bluetooth

Nota

- Si su teléfono móvil admite el protocolo A2DP, su música se reproducirá a través del controlador.

1 Pulse repetidamente el botón de entrada **Ⓜ**/TV del panel superior o **Ⓜ** INPUT del mando a distancia hasta que el LED Bluetooth se ilumine, para seleccionar el selector Bluetooth.

El controlador buscará el componente conectado anteriormente y, cuando no se encuentre el elemento correspondiente, empezará el emparejamiento transcurridos cinco segundos.

Nota

- Si pulsa de nuevo el botón de entrada **Ⓜ**/TV del panel superior o el botón **Ⓜ** INPUT del mando a distancia durante el emparejamiento y cambia el selector a televisor, se cancelará la operación.

2 Mientras el LED Bluetooth esté parpadeando (25 segundos), puede accionar el dispositivo con tecnología Bluetooth para emparejarlo con el controlador, en un radio de 10 m.

Para obtener información detallada acerca de la conexión Bluetooth, consulte el manual del usuario del dispositivo con tecnología Bluetooth.

Es posible que el controlador no funcione correctamente dependiendo de las circunstancias, aunque el esté situado dentro de un radio de 10 m. En tales casos, acerque el dispositivo con tecnología Bluetooth al controlador y vuelva a intentar la operación.

3 Una vez detectado el controlador, y cuando aparezca su nombre “Onkyo LS3100” en la pantalla del dispositivo con tecnología Bluetooth, seleccione “Onkyo LS3100”. Si se le solicita una contraseña (Código PIN), introduzca “0000”.

Una vez establecida correctamente una conexión Bluetooth, el LED Bluetooth parpadeará dos veces.

4 Inicie la reproducción en su dispositivo. El controlador empezará a reproducir el audio automáticamente.

Consejo

- Si mantiene pulsado el botón de entrada **Ⓢ**/TV del panel superior o el botón **Ⓢ** **INPUT** del mando a distancia durante tres segundos, con el selector Bluetooth seleccionado, la conexión Bluetooth al dispositivo con tecnología Bluetooth se interrumpirá y se iniciará el emparejamiento.

Nota

- Si no se emite sonido alguno, incluso después de realizar correctamente el emparejamiento, consulte el manual del usuario del dispositivo con tecnología Bluetooth y, a continuación, seleccione “Onkyo LS3100” como dispositivo de salida de audio.
- El controlador puede almacenar la información de emparejamiento de hasta 8 dispositivos Bluetooth. Si se empareja un noveno dispositivo Bluetooth, la información de emparejamiento del dispositivo conectado mediante Bluetooth más antigua se borrará.
- En algunos dispositivos con tecnología Bluetooth, es necesario realizar el emparejamiento cada vez que se conectan.
- No se pueden conectar al mismo tiempo varios dispositivos Bluetooth.

Programación del controlador para el uso del mando a distancia existente

Si se programa el controlador, podrá hacerse funcionar mediante el mando a distancia de su televisor, o cualquier otro mando a distancia. Esta sección explica cómo programar el controlador para activar la función ON/STANDBY (Encendido/En espera) del controlador pulsando el 5 (botón numérico) del mando a distancia de su televisor, como ejemplo.

Esta operación puede realizarse únicamente desde el panel superior.

Funcionamiento ajustable de los botones

Es posible ajustar el funcionamiento de los siguientes botones.

On/Standby

Volumen -/+

Mute (Silenciar)

Bluetooth

Modo de sonido

Ajuste del funcionamiento de los botones

A continuación se ofrece un ejemplo de funcionamiento de la función del botón

⏻ **ON/STANDBY** del controlador al pulsar el 5 (botón numérico) del mando a distancia de su televisor.

1 Mantenga pulsados simultáneamente el botón de entrada  /TV y el botón ⏻ ON/STANDBY durante tres segundos.

El modo cambia a modo de programación del mando a distancia y el LED **ON/STANDBY** parpadea en ámbar.







2 Dirija el mando a distancia del televisor al sensor del mando a distancia del controlador y pulse el 5 (botón numérico) del mando a distancia de su televisor tres veces en un lapso de tiempo de 10 segundos.

El LED **ON/STANDBY** parpadeará en ámbar dos veces, para indicar que el registro se ha completado.

Consejo

- Si el LED **ON/STANDBY** no parpadea al pulsar los botones del mando a distancia de su televisor, es posible que el controlador no pueda leerlo. En este caso, utilice el mando a distancia proporcionado.

Funcionamiento de los botones

| Función operativa | Funcionamiento de los botones del mando a distancia |
|---|---|
| ⏻ ON/STANDBY (Encendido/Modo en espera) |  + ⏻ ON/STANDBY |
| Volumen + |  + Volumen + |
| Volumen - |  + Volumen - |
| Mute (Silenciar) |  + Volumen + + Volumen - |
| Entrada  /TV |  + ⏻ ON/STANDBY + Volumen + |
| Modo de sonido |  + ⏻ ON/STANDBY + Volumen - |

Nota

- No es posible realizar la función de un botón del controlador mediante otros mandos a distancia.
- Si utiliza la función de programación del mando a distancia, no podrá utilizarse el código preprogramado del mando a distancia del televisor registrado en el controlador (→ [página 10](#)). Si hace funcionar el controlador con el mando a distancia de su televisor utilizando el código preprogramado del mismo, deberá inicializar el controlador (→ [página 22](#)).

Resolución de problemas

Si tiene algún problema al utilizar el controlador, busque una solución dentro de esta sección. Si no puede resolver el problema por sí mismo, póngase en contacto con su distribuidor de Onkyo.

Si no puede resolver el problema por sí mismo, pruebe a reiniciar el controlador antes de ponerse en contacto con su distribuidor de Onkyo.

Para restablecer los valores predeterminados de fábrica del controlador, pulse simultáneamente los botones **ON/STANDBY y **Volumen -/+** durante 10 segundos. El controlador entrará en modo en espera tras completar la inicialización.**

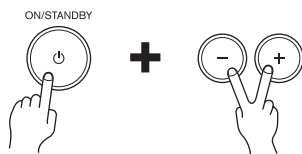

Tenga en cuenta que al restablecer los valores predeterminados del controlador, se eliminarán sus ajustes personalizados.

Alimentación

■ El controlador no se enciende

Asegúrese de que el cable de alimentación esté enchufado correctamente a la toma de red.

Desenchufe el cable de alimentación de la toma de red, espere 10 segundos o más y, a continuación, vuélvalo a enchufar.

■ El controlador se apaga inesperadamente

El controlador entrará automáticamente en modo en espera cuando se active la función Auto Standby (Modo en espera automático). **19**

■ El controlador se apaga y tras restaurar la alimentación, se apaga de nuevo

Se ha activado el circuito de protección. **14**
Retire el cable de alimentación de la toma de pared inmediatamente. Asegúrese de que todos los cables de los altavoces y las fuentes de entrada están correctamente conectados y deje el cable de alimentación del controlador desconectado durante 1 hora. Una vez transcurrido este tiempo, vuelva a conectar el cable de alimentación y enciéndalo. Si el controlador se apaga de nuevo, desconecte el cable de alimentación y póngase en contacto con su distribuidor Onkyo.

ADVERTENCIA

Si el controlador genera humo, olores o ruidos anormales, desconecte inmediatamente el cable de alimentación de la toma de red y póngase en contacto con su distribuidor Onkyo.

Audio

■ No hay sonido o se oye muy bajo

Asegúrese de que todas las clavijas de conexión de audio están introducidas totalmente. **15**

Asegúrese de que la entrada de televisión se haya conectado correctamente. **15**

Asegúrese de que la polaridad de los cables de los altavoces es correcta y que los cables pelados están en contacto con la parte metálica de cada uno de los terminales de los altavoces. **14**

Asegúrese de que los cables de los altavoces no están en cortocircuito. **14**

Cuando el LED **ON/STANDBY** parpadea en blanco, la función de silencio está activada. Para desactivar la función de silencio, pulse el botón  del mando a distancia o los botones de Volumen **-/+** simultáneamente. **18**

Asegúrese de que ninguno de los cables de conexión está curvado, retorcido o dañado. —

■ El subwoofer no produce ningún sonido

Asegúrese de que no hay obstáculos o reflejos entre el controlador y el subwoofer. —

Asegúrese de que el emparejamiento del controlador y el subwoofer se ha completado correctamente. —

■ Se oye ruido

No ate los cables de audio junto con cables de alimentación, cables de altavoces, etc., ya que el rendimiento de audio podría degradarse. —

El cable de audio podría captar interferencias. Pruebe reposicionando los cables. —

Mando a distancia

■ El mando a distancia no funciona

Asegúrese de que la batería está instalada con la polaridad correcta. **8**

Asegúrese de que el mando a distancia no esté demasiado lejos del controlador y de que no existan obstáculos entre el mando a distancia y el sensor del mando a distancia del controlador. **8**

Asegúrese de que el controlador no esté expuesto a la luz solar directa o a lámparas fluorescentes de tipo inversor. Reubíquelo si fuera necesario. —

Si el controlador está instalado en un estante o armario con puertas de cristales coloreados, el mando a distancia podría no funcionar de un modo fiable cuando las puertas estén cerradas. —

■ No se puede hacer funcionar el controlador ni el televisor mediante el mando a distancia de dicho televisor

Asegúrese de que el controlador instalado en la pared y el aparato de televisión no estén demasiado alejados. **11**

Es posible que el mando a distancia de su televisor no sea compatible con la función de códigos preprogramados del mando a distancia del televisor. Si el LED **ON/STANDBY** no parpadea al pulsar los botones del mando a distancia de su televisor, utilice el mando a distancia proporcionado o programe el controlador. Si el controlador no funciona mediante el mando a distancia, incluso tras realizar la programación, es posible que el controlador no reconozca el mando a distancia. En este caso, utilice el mando a distancia proporcionado. —

■ La función Volumen +/- o Muting (Silenciar) puede utilizarse pulsando otros botones, cuando el controlador se hace funcionar mediante el mando a distancia del televisor

En algunos mandos a distancia para televisor, es posible que la función Volumen +/- o Muting (Silenciar) pueda utilizarse pulsando otros botones. (El volumen sube al pulsar el 0 (botón numérico), etc.) Para evitarlo, programe el controlador para que la función Volumen +/- o Muting (Silenciar) se corresponda con la del botón del mando a distancia del televisor. **21**

■ Consumo de energía en espera

Cuando al función Auto Power On (Encendido automático) está activada, el consumo eléctrico en el modo preparado puede alcanzar un máximo de 4 W.

■ Emparejamiento del controlador y el subwoofer

Encienda el controlador antes de realizar un emparejamiento.

1 Mantenga pulsado LINK en el panel trasero del subwoofer durante cinco segundos.

La velocidad de parpadeo del LED LINK cambiará.

2 Mantenga pulsado el botón **ON/STANDBY** del controlador durante tres segundos, hasta que el LED **ON/STANDBY** parpadee en blanco.

El controlador y el subwoofer iniciarán el emparejamiento. El LED **ON/STANDBY** parpadeará en blanco dos veces, para indicar que el emparejamiento se ha completado.

Consejo

- Si el controlador se apaga o entra en modo en espera, el subwoofer también entrará en modo en espera transcurridos 30 segundos. En este modo, el controlador detecta, automáticamente, un punto de emparejamiento y vuelve a conectarse. El subwoofer se enciende automáticamente cuando se recupera el enlace.

Nota

- Dependiendo de las condiciones de recepción, el sonido podría interrumpirse durante el uso. Esto no indica un funcionamiento incorrecto. En este caso, modifique la dirección del controlador o el subwoofer, o cámbielos de lugar.
- Si el controlador y el subwoofer están muy alejados, la recepción podría ser inestable. Deberían situarse dentro de un radio de 10 m.
- Si hay un obstáculo (puerta metálica, muro de hormigón, aislante con láminas de aluminio, etc.) entre el controlador y el subwoofer, la recepción podría quedar bloqueada y el sonido se interrumpiría. Coloque el controlador y el subwoofer a una distancia correcta.

El controlador contiene un microordenador para el procesamiento de señales y las funciones de control. En situaciones muy raras, las interferencias fuertes, el ruido de una fuente externa o la electricidad estática podrían causar el bloqueo del mismo. En el improbable caso de que esto se produzca, desenchufe el cable de alimentación de la toma de pared, espere cinco segundos como mínimo y después vuélvalo a enchufar.

Onkyo no se hace responsable de los daños causados por malas grabaciones debidas a un funcionamiento anómalo de la unidad (por ejemplo, no cubre los gastos de alquiler de CD). Antes de grabar datos importantes, asegúrese de que el material se grabará correctamente.

Antes de desconectar el cable de alimentación de la toma de red, ponga el controlador en espera.

Especificaciones

Controlador (LAP-301)

Potencia de salida nominal

Todos los canales:

(Modelos norteamericanos)
20 vatios de potencia continua
mínima por canal, cargas de
4 ohmios, 2 canales activos a 1 kHz,
con una distorsión armónica total
máxima del 0,8% (FTC)

(Modelos europeos)
2 canales × 20 W a 4 ohmios, 1 kHz,
2 canales activados a 0,8% (IEC)

THD+N (Distorsión armónica total+ruido)

0,8% (potencia nominal)
0,2% (1 kHz, 1 W)

Factor de atenuación

20 (frontal, 1 kHz, 8 Ω)

Sensibilidad de entrada e impedancia (desequilibrio)

200 mV/47 kΩ (LINE)

Respuesta de frecuencia

50 Hz - 20 kHz/+3 dB, -3 dB
(DIGITAL)

Relación señal/ruido

93 dB (DIGITAL, IHF-A)

Impedancia de altavoces

4 Ω - 8 Ω

Alimentación (Modelos norteamericanos)

120 V CA, 60 Hz

(Modelos europeos)

230 V CA, 50 Hz

Consumo de energía

*Indicado en una etiqueta en la parte inferior

17,8 W

Consumo de energía sin sonido

6 W

Consumo de energía en el modo en espera

(Modelos norteamericanos) 0,38 W

(Modelos europeos) 0,46 W

Dimensiones (An × Al × Pr)

187 mm × 32 mm × 120 mm

Peso

0,3 kg

■ Entradas de audio

Digital Ópticas: 1 Coaxial: 1

Entrada estéreo analógica

∅ 3,5 mm mini

■ Salida de audio

Salida de altavoz SPEAKER OUT

■ Otros

Subwoofer inalámbrico

1

Altavoz frontal (SLM-301)

Tipo Caja cerrada de gama completa

Impedancia 4 Ω

Potencia máxima de entrada

20 W

Nivel de presión acústica de salida

86 dB/W/m

Respuesta de frecuencia

200 Hz - 20 kHz

Capacidad del mueble

0,6 L

Dimensiones (An × Al × Pr)

169 mm × 78 mm × 108 mm
(incluida la rejilla y el saliente)

Peso

0,7 kg

Conos

6,5 cm cono

Terminal

Tipo muelle

Otros

Blindaje no magnético

Subwoofer (SLW-301)

Potencia de salida nominal (FTC)

(Modelos norteamericanos)

Potencia continua mínima de
50 vatios, 4 ohmios, activo a 100 Hz
con una distorsión armónica total
máxima del 1%

Potencia de salida nominal (IEC)

(Modelos europeos)

Potencia continua mínima de
50 vatios, 4 ohmios, activo a 100 Hz
con una distorsión armónica total
máxima del 1%

Banda de frecuencia de reproducción

40 Hz - 200 Hz (DIRECT)

Capacidad del mueble

11,5 L

Dimensiones (An × Al × Pr)

261 mm × 337 mm × 269 mm
(incluida la rejilla y el saliente)

Peso 5,8 kg

Conos 16 cm cono

Alimentación **(Modelos norteamericanos)**

120 V CA, 60 Hz

(Modelos europeos)

220 - 240 V CA, 50 Hz

Consumo de energía

14,8 W

Otros Blindaje no magnético

Auto standby (Modo en espera
automático)

Las especificaciones y características están
sujetas a cambios sin previo aviso.

Notas

Notas



Notas

ONKYO

Onkyo Corporation

2-1, Nisshin-cho, Neyagawa-shi, OSAKA 572-8540, JAPAN

Tel: 072-831-8023 Fax: 072-831-8163

<http://www.onkyo.com/>

Onkyo U.S.A. Corporation

18 Park Way, Upper Saddle River, N.J. 07458, U.S.A.

Tel: 800-229-1687, 201-785-2600 Fax: 201-785-2650

<http://www.us.onkyo.com/>

Onkyo Europe Electronics GmbH

Liegnitzerstrasse 6, 82194 Groebenzell, GERMANY

Tel: +49-8142-4401-0 Fax: +49-8142-4208-213

<http://www.eu.onkyo.com/>

Onkyo Europe Electronics GmbH (UK Branch)

The Coach House 81A High Street, Marlow, Buckinghamshire, SL7 1AB, UK

Tel: +44-(0)1628-473-350 Fax: +44-(0)1628-401-700

Onkyo China Limited

Unit 1033, 10/F, Star House, No 3, Salisbury Road, Tsim Sha Tsui Kowloon, Hong Kong.

Tel: 852-2429-3118 Fax: 852-2428-9039

<http://www.onkyochina.com/>

Onkyo China PRC

1301, 555 Tower, No.555 West NanJin Road, Jin an, Shanghai,

China 200041, Tel: 86-21-52131366 Fax: 86-21-52130396

<http://www.cn.onkyo.com/>

Y1209-1

SN 29401318

(C) Copyright 2012 Onkyo Corporation Japan. All rights reserved.



* 2 9 4 0 1 3 1 8 *