

## AV Receiver

# TX-NR807 HT-RC180

## Manuel d'instructions

Merci d'avoir porté votre choix sur le ampli-tuner Audio-Video de Onkyo. Veuillez lire attentivement ce manuel avant de connecter l'appareil et de le mettre sous tension.

Observez les instructions données dans ce manuel afin de pouvoir profiter pleinement de votre nouveau ampli-tuner Audio-Video.

Conservez ce manuel afin de pouvoir le consulter ultérieurement.

## Manual de Instrucciones

Muchas gracias por la adquisición del receptor de AV Onkyo. Antes de realizar las conexiones y de conectar la alimentación, lea detenidamente este manual.

Si sigue las instrucciones de este manual, logrará el óptimo rendimiento y el máximo placer de escucha de su nuevo receptor de AV.

Guarde este manual para futuras referencias.

Français

Español

Introduction ..... Fr-2  
Introducción..... Es-2

Connexions..... Fr-18  
Conexiones ..... Es-18

Mise sous tension &  
Première utilisation ..... Fr-42  
Activar el equipo &  
Primera configuración..... Es-42

Commandes de base ..... Fr-60  
Operaciones básicas ..... Es-60

Utilisation des mode  
d'écoute ..... Fr-74  
Utilización de los modos  
de audición..... Es-74

Configuration avancée..... Fr-84  
Configuración avanzada ..... Es-84

Interface NET ..... Fr-107  
NET (Red)..... Es-107

Multi Zone ..... Fr-115  
Multizona..... Es-115

Contrôle d'autres  
appareils ..... Fr-123  
Cómo controlar  
otros componentes ..... Es-123

Autres ..... Fr-138  
Otros..... Es-138

## ATTENTION:

AFIN DE REDUIRE LES RISQUES D'INCENDIE ET DE DECHARGE ELECTRIQUE, NE PAS EXPOSER CET APPAREIL A LA PLUIE OU A L'HUMIDITE.

## DANGER:

AFIN D'EVITER TOUT DANGER DE DECHARGE ELECTRIQUE, NE PAS OUVRIR LE BOITIER (OU L'ARRIERE) DE L'APPAREIL. CONFIER TOUT TRAVAIL D'ENTRETIEN OU DE REPARATION A UN TECHNICIEN QUALIFIE.



**WARNING**  
RISK OF ELECTRIC SHOCK  
DO NOT OPEN

**AVIS**  
RISQUE DE CHOC ELECTRIQUE  
NE PAS OUVRIR



Un symbole d'éclair fléché dans un triangle équilatéral est destiné à attirer l'attention de l'utilisateur sur le fait que certains organes internes non-isolés de l'appareil sont traversés par un courant électrique assez dangereux pour constituer un risque d'électrocution.



Un point d'exclamation dans un triangle équilatéral est destiné à attirer l'attention de l'utilisateur sur des instructions importantes relatives à l'entretien et à l'utilisation du produit.

## Remarques importantes pour votre sécurité

1. Veuillez lire ces instructions.
2. Veuillez conserver ces instructions.
3. Respectez tous les avertissements.
4. Suivez toutes les instructions.
5. Ne vous servez pas de cet appareil à proximité d'eau.
6. Essuyez le boîtier avec un chiffon sec uniquement.
7. Ne bloquez pas les orifices d'aération. Installez cet appareil en suivant les instructions du fabricant.
8. Ne le placez pas à proximité de sources de chaleur telles que radiateurs, chauffage, poêles ou autre dispositif (y compris les amplificateurs) générateur de chaleur.
9. N'essayez pas de contourner le dispositif de sécurité que représente une fiche polarisée ou une fiche avec mise à la terre. Une fiche polarisée dispose de deux lames dont l'une est plus large que l'autre. Une fiche avec terre est munie de deux lames ainsi que d'une broche de mise à la terre. La lame la plus large ou la broche assurent votre sécurité. Si la fiche fournie ne peut être insérée dans la prise murale, demandez à un électricien de remplacer la prise.
10. Protégez le cordon d'alimentation en évitant qu'on ne marche pas dessus et qu'il ne soit plié (notamment au niveau des fiches, des cache-câbles et de la sortie de l'appareil).
11. Servez-vous exclusivement des fixations/accessoires préconisés par le fabricant.
12. Utilisez exclusivement le chariot, le support, le trépied, la fixation ou la table spécifié(e) par le fabricant ou vendu(e) avec l'appareil. Un chariot contenant l'appareil doit toujours être déplacé avec précaution pour éviter qu'il ne se renverse et blesse quelqu'un.
13. Débranchez l'appareil durant un orage ou lorsqu'il reste inutilisé longtemps.
14. Veuillez faire appel à un technicien qualifié pour l'entretien. Un entretien est indispensable si l'appareil a été endommagé d'une façon ou d'une autre :
  - cordon d'alimentation ou fiche endommagée, liquide renversé ou chute de petits objets dans l'appareil, exposition à la pluie ou à une humidité excessive, fonctionnement anormal ou chute de l'appareil.
15. Dommages nécessitant réparation
  - Débranchez l'appareil du secteur et confiez-le à un technicien qualifié lorsque :
    - A. Le cordon d'alimentation ou sa fiche sont endommagés.
    - B. Des objets sont tombés dans l'appareil ou du liquide a été renversé et a pénétré ce dernier.
    - C. L'appareil a été exposé à la pluie.
    - D. L'appareil ne semble pas fonctionner normalement lorsque vous l'utilisez en respectant les instructions données. N'effectuez que les réglages préconisés dans le manuel car un mauvais réglage d'autres commandes risque d'endommager l'appareil et nécessitera un long travail de remise en état par un technicien qualifié.
    - E. L'appareil est tombé ou son boîtier est endommagé.
    - F. Ses performances semblent affectées.
16. Pénétration de corps étrangers et de liquide
  - Veillez à ne pas insérer d'objets à l'intérieur de l'appareil car ils pourraient toucher des points de tension dangereux ou provoquer des court-circuits : il y a risque d'incendie ou d'électrocution.
  - Veillez à ne jamais exposer l'appareil à des gouttes ou des jets d'eau. Ne déposez aucun objet contenant un liquide (un vase, par exemple) sur l'appareil.
  - Ne déposez pas de bougies ou d'autres objets brûlants sur cette appareil.
17. Piles
  - Songez à l'environnement et veillez dès lors à respecter les consignes officielles pour la liquidation de piles épuisées.
18. Veillez à n'installer cet appareil que dans un rack ou un meuble qui n'entrave pas la ventilation.
  - Laissez un espace libre de 20 cm au-dessus et à côté de l'appareil ainsi que 10 cm en face arrière. La face arrière du rack ou du meuble doit se trouver à 10 cm ou plus du mur pour assurer une aération adéquate en vue de dissiper la chaleur.

AVERTISSEMENT POUR  
SUPPORTS À ROULETTES



S3125A

# Précautions

- 1. Enregistrement et droits d'auteur**—Outre pour l'utilisation privée, tout enregistrement d'œuvres protégées par des droits d'auteur est interdit sans l'accord préalable du détenteur de ces droits.
- 2. Fusible**—Le fusible à l'intérieur du appareil ne peut pas être remplacé par l'utilisateur. Si vous n'arrivez pas à mettre l'appareil sous tension, adressez-vous à votre revendeur Onkyo.
- 3. Entretien**—Essayez régulièrement le boîtier de l'appareil avec un chiffon doux et sec. Vous pouvez éliminer les taches rebelles avec un chiffon légèrement imbibé d'eau et de détergent doux. Essuyez ensuite l'appareil avec un chiffon propre et sec. N'utilisez jamais de chiffons rêches, de dissolvant, d'alcool ou d'autres solvants chimiques car ceux-ci pourraient endommager la finition ou faire disparaître la sérigraphie du boîtier.

#### 4. Alimentation

##### AVERTISSEMENT

LISEZ LES CONSIGNES SUIVANTES AVANT DE BRANCHER L'APPAREIL AU SECTEUR POUR LA PREMIÈRE FOIS.

La tension du secteur change selon le pays. Vérifiez que la tension du secteur dans votre région correspond aux caractéristiques électriques figurant en face arrière de l'appareil (CA 230 V, 50 Hz ou CA 120 V, 60 Hz, par exemple).

Pour débrancher l'unité du secteur, veuillez déconnecter le cordon d'alimentation. Songez à faire le nécessaire pour que la fiche du cordon soit accessible à tout moment.

En appuyant sur le bouton [ON/STANDBY] pour passer en mode Standby, vous n'éteignez pas l'appareil. Si vous n'avez pas l'intention d'utiliser l'appareil pendant une période prolongée, débranchez-le de la prise de courant.

#### 5. Prévention de la perte d'acuité auditive Prudence

Une pression sonore excessive provenant d'oreillettes ou d'un casque peut entraîner une perte d'acuité auditive.

#### 6. Piles et exposition à la chaleur Avertissement

Évitez d'exposer les piles (dans leur emballage ou installées dans un appareil) à une chaleur excessive (en plein soleil, près d'un feu etc.).

- 7. Ne touchez jamais cet appareil avec des mains mouillées**—Ne manipulez jamais cet appareil ou son cordon d'alimentation avec des mains mouillées ou humides. Si de l'eau ou tout autre liquide pénètre à l'intérieur de l'appareil, faites-le vérifier par votre revendeur Onkyo.

#### 8. Remarques concernant la manipulation

- Si vous devez transporter cet appareil, servez-vous de l'emballage d'origine pour l'emballer comme il l'était lors de son acquisition.
- Ne posez pas d'objets en caoutchouc ou en plastique à demeure sur cet appareil car ils risquent de laisser des marques sur le boîtier.
- Les panneaux supérieur et latéraux de l'appareil peuvent devenir chauds après un usage prolongé. C'est parfaitement normal.
- Si vous n'utilisez pas l'appareil durant une période assez longue, il risque de ne pas fonctionner convenablement à la prochaine mise sous tension; veuillez donc à l'utiliser de temps en temps.

## Modèle pour les Canadiens

**REMARQUE :** CET APPAREIL NUMÉRIQUE DE LA CLASSE B EST CONFORME À LA NORME NMB-003 DU CANADA.

Sur les modèles dont la fiche est polarisée :

**ATTENTION :** POUR ÉVITER LES CHOCS ÉLECTRIQUES, INTRODUIRE LA LAME LA PLUS LARGE DE LA FICHE DANS LA BORNE CORRESPONDANTE DE LA PRISE ET POUSSER JUSQU'AU FOND.

## Modèles pour l'Europe

Déclaration de Conformité	
Nous, ONKYO EUROPE ELECTRONICS GmbH LIEGNITZERSTRASSE 6, 82194 GROEBENZELL ALLEMAGNE	
garantissons que le produit ONKYO décrit dans ce manuel est conforme aux normes techniques: EN60065, EN55013, EN55020 et EN61000-3-2, -3-3.	
GROEBENZELL, ALLEMAGNE	 K. MIYAGI
ONKYO EUROPE ELECTRONICS GmbH	

# Accessoires fournis

---

Assurez-vous que le carton contient bien les accessoires suivants :

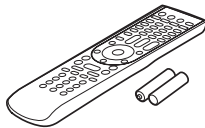

**Télécommande et deux piles (type AA/R6)**



**Micro de configuration des enceintes**



**Antenne FM intérieure**



**Antenne cadre AM**

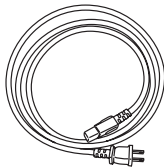

**Cordon d'alimentation**

(Le type de fiche varie d'un pays à l'autre.)

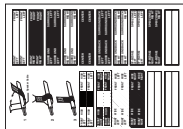

**Étiquettes pour les câbles d'enceinte**



**Adaptateur pour fiche d'alimentation**

Fourni dans certains pays uniquement. Utilisez cet adaptateur si la prise murale que vous comptez utiliser n'est pas du même type que la fiche montée sur le cordon d'alimentation de l'Ampli-tuner AV (l'adaptateur fourni peut varier d'un pays à l'autre).

**\*Mise en place de la fiche d'alimentation :**

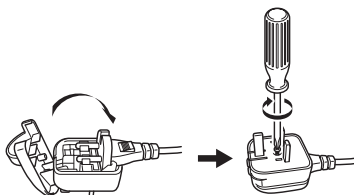

\* La lettre figurant à la fin du nom du produit dans les catalogues et sur l'emballage indique la couleur du produit. Les caractéristiques techniques et le fonctionnement du produit ne changent pas, quelle que soit la couleur du produit.

# Table des matières

## Introduction

Remarques importantes pour votre sécurité .....	2
Précautions .....	3
Accessoires fournis .....	4
Fonctionnalités .....	6
Façade et panneau arrière .....	8
Façade .....	8
Afficheur .....	10
Panneau arrière.....	11
Télécommande.....	14
Mise en place des piles .....	14
Pointage de la télécommande .....	14
Commandes de l'Ampli-tuner AV .....	15
Home-Cinéma .....	17
Vivez une expérience cinématographique à domicile ...	17

## Connexions

Branchement de l'Ampli-tuner AV .....	18
Branchement de vos enceintes .....	18
Bi-amplification des enceintes avant .....	21
Raccordement de l'antenne .....	22
À propos des branchements audiovisuels.....	24
Branchement d'appareils au moyen d'un câble HDMI .....	25
Branchements audio et vidéo .....	27
Quelles connexions dois-je utiliser ? .....	27
Raccordement d'un téléviseur ou d'un vidéoprojecteur .....	30
Raccordement d'un lecteur DVD .....	31
Raccordement d'un magnétoscope ou d'un graveur DVD pour la lecture .....	32
Raccordement d'un magnétoscope ou d'un graveur DVD pour l'enregistrement .....	33
Raccordement d'un décodeur câble/satellite/TNT ou d'autres sources vidéo .....	34
Raccordement d'une console de jeu .....	35
Raccordement d'un caméscope ou d'un autre périphérique .....	36
Raccordement d'un lecteur CD ou d'une platine disque.....	37
Raccordement d'un magnétophone ou d'un enregistreur de CDR, MiniDisc ou DAT .....	38
Branchement d'un amplificateur de puissance .....	39
Raccordement d'une station d'accueil RI .....	40
Raccordement d'une station d'accueil via le connecteur du port universel.....	40
Raccordement d'appareils Onkyo <b>RI</b> .....	41
Branchement du cordon d'alimentation.....	41

## Mise sous tension & Première utilisation

Mise en marche de l'Ampli-tuner AV .....	42
Mise sous tension et mise en veille .....	42
Configuration initiale.....	43
Configuration du moniteur (TX-NR807).....	43
Sélection de la langue utilisée pour les menus de configuration à l'écran .....	44
Utilisation des menus de configuration OSD .....	45
Modification des réglages à l'aide de l'afficheur.....	45
Configuration de Sortie écran.....	46
Réglage de l'entrée vidéo.....	48
Réglage de l'entrée audio numérique .....	50
Réglages des enceintes .....	51
Réglage du format TV (modèles européens) .....	52
Configuration du pas en fréquence FM/AM.....	52
Modification de l'affichage de l'entrée .....	53
Correction de pièce et configuration des enceintes Audyssey MultEQ® .....	54

## Commandes de base

Commandes de base .....	60
Sélection de la source d'entrée .....	60
Réglage des aigus et des graves .....	61
Affichage des informations relatives à la source .....	61
Réglage de la luminosité de l'afficheur.....	62
Activation du mode sourdine de l'Ampli-tuner AV .....	62
Utilisation de la fonction Sleep (Mise en veille programmée) .....	62
Sélection de la disposition des enceintes.....	63
Utilisation d'un casque .....	63
Utilisation des macros faciles (easy macros) .....	64
Écoute de la radio .....	66
Utilisation du tuner.....	66
Pré-réglage de stations de radio AM/FM.....	67
Utilisation de la fonction RDS (modèles européens).....	68

Station d'accueil série UP-A1 pour iPod .....	70
À propos de la station d'accueil série UP-A1 .....	70
Modèles d'iPod compatibles.....	70
Aperçu des fonctions.....	70
Commande de l'iPod .....	71
Enregistrement.....	73

## Utilisation des mode d'écoute

Utilisation des modes d'écoute.....	74
Sélection des modes d'écoute .....	74
Modes d'écoute disponibles pour chaque format de source ...	75
À propos des modes d'écoute.....	81

## Configuration avancée

Configuration avancée .....	84
Menus de configuration OSD .....	84
Configuration des enceintes.....	85
Ajustement audio.....	89
Configuration de la source .....	93
Affectation de modes d'écoute à des sources d'entrée .....	97
Réglages divers (Volume/OSD) .....	98
Configuration matériel .....	99
Configuration du verrouillage .....	103
Formats des signaux d'entrée numériques .....	103
Utilisation des réglages audio .....	104

## Interface NET

Interface NET .....	107
À propos de l'interface NET .....	107
Branchement de l'Ampli-tuner AV .....	107
Écoute de la webradio .....	108
Lecture de fichiers musicaux sur un serveur.....	109
Réglages Réseau.....	113

## Multi Zone

Multi Zone.....	115
Utilisation multi-pièces.....	115
Raccordement de la Zone 2 .....	116
Raccordement de la Zone 3 .....	117
Paramétrage de la Zone 2/3 amplifiée .....	118
Réglage de la multi-Zone .....	119
Utilisation de la Zone 2/3 .....	120
Utilisation de la télécommande dans les Zones 2/3 et kits de commande multi-pièces (TX-NR807) .....	122

## Contrôle d'autres appareils

Commande d'autres appareils .....	123
Codes de télécommande pré-programmés .....	123
Recherche d'un code de télécommande .....	123
Saisie des codes de télécommande pré-programmés ...	125
Codes de télécommande pour les appareils Onkyo raccordés via <b>RI</b> .....	126
Réinitialisation des boutons REMOTE MODE .....	126
Réinitialisation de la télécommande.....	126
Commande d'un téléviseur.....	127
Commande d'un lecteur ou d'un enregistreur DVD.....	128
Commande d'un magnétoscope ou d'un magnétoscope numérique .....	129
Commande d'un décodeur câble/satellite .....	130
Commande d'un lecteur CD, d'un enregistreur CD ou d'un enregistreur MD .....	131
Commande d'une station d'accueil RI .....	132
Commande d'un magnétophone .....	133
Configuration des activités .....	134
Apprentissage des commandes .....	136
Utilisation des macros normales .....	137

## Autres

Dépannage.....	138
Caractéristiques techniques (TX-NR807).....	144
Caractéristiques techniques (HT-RC180) .....	145
Tableau des résolutions vidéo.....	146

\* Pour rétablir les réglages d'usine de l'Ampli-tuner AV, mettez-le sous tension et maintenez le bouton [VCR/DVR] enfoncé en appuyant sur le bouton [ON/STANDBY] (cf. page 138).

# Fonctionnalités

## Amplificateur

(TX-NR807)

- 135 W par canal à 8 ohms (FTC)
- 180 W par canal à 6 ohms (IEC) (HT-RC180)
- 110 W par canal à 8 ohms (FTC)
- Technologie d'amplification à large bande (WRAT) (5 Hz–100 kHz)
- Circuit d'optimisation du réglage du gain et du volume
- Amplificateur symétrique avec circuit Darlington inversé à trois niveaux
- Transformateur H.C.P.S. (alimentation à courant élevé) massif et de forte puissance

## Traitement

- Certifié THX Select2 Plus\*<sup>1</sup>
- Upscaling vidéo HDMI (compatible jusqu'à 1080p) avec technologie Faroudja DCDi Cinema Enhancement
- HDMI ver. 1.3a avec (Deep Color, x.v.Color, Lip Sync, DTS\*<sup>2</sup>-HD Master Audio, Dolby TrueHD\*<sup>3</sup>, DSD et PCM multicanal)
- Dolby Pro Logic IIz\*<sup>3</sup> – Nouveau format surround (avant haut)
- Audyssey Dynamic Surround Expansion™\*<sup>9</sup> pour les nouveaux canaux surround (avant large/avant haut)
- Technologie enceintes/casque DTS Surround Sensation\*<sup>2</sup>
- 4 modes DSP pour jeux ; Rock/Sports/Action/RPG
- Configuration « non-scaling »
- Modes Direct et Pure Audio
- Music Optimizer\*<sup>4</sup> pour les fichiers musique numériques
- Mémoire mode d'écoute A-Form
- Le dernier CNA Burr-Brown 192 kHz/24 bits améliore les performances de scintillement pour un son épuré
- Deux DSP TI (Aureus) à traitement 32 bits

## Connexions

- 6 entrées et 1 sortie HDMI\*<sup>5</sup> (TX-NR807)
- 5 entrées et 1 sortie HDMI\*<sup>5</sup> (HT-RC180)
- Technologie de commande du système **RIHD** Onkyo
- 6 entrées numériques (3 optiques/3 coaxiales)
- Port universel pour UP-A1 (station d'accueil pour iPod)/module tuner HD Radio™\*<sup>6</sup> (modèles nord-américains)/DAB+ module tuner (modèles européens)
- Double pré-sortie pour le subwoofer
- Connectivité radio satellite SIRIUS\*<sup>8</sup> (TX-NR807 : modèles nord-américains)

- Supports d'enceinte compatibles avec le raccordement par fiches bananes\*<sup>7</sup>
- Zone 2/3 amplifiée
- Connectivité radio en ligne\* (webradio SIRIUS\*<sup>8</sup>/vTuner/Last.fm/Pandora/Rhapsody)  
\* Les services disponibles peuvent varier en fonction de la région.
- Capacité de mise en réseau pour les fichiers audio en streaming
- Capacité de bi-amplification pour avant gauche/avant droit avec surround arrière gauche/surround arrière droit

## Divers

- 40 stations SIRIUS\*<sup>8</sup>/AM/FM préréglées (TX-NR807 : modèles nord-américains)
- 40 stations AM/FM préréglées (TX-NR807 : modèles européens et HT-RC180)
- Audyssey MultEQ®\*<sup>9</sup> pour corriger les problèmes d'acoustique de la pièce
- Audyssey Dynamic EQ™\*<sup>9</sup> pour corriger le volume
- Audyssey Dynamic Volume™\*<sup>9</sup>
- Réglage du répartiteur (40/50/60/70/80/90/100/120/150/200 Hz)
- Fonction de commande de la synchro A/V (jusqu'à 250 ms)
- Télécommande bidirectionnelle préprogrammée à apprentissage (avec réglage des menus de configuration à l'écran) avec 4 DEL d'activité et de bouton de mode

\*1.  THX et le logo THX sont des marques commerciales de THX Ltd. qui peuvent être enregistrées dans certaines juridictions. Tous droits réservés.

\*2.  Fabriqué sous licence sous les numéros de brevets américains : 5 451 942 ; 5 956 674 ; 5 974 380 ; 5 978 762 ; 6 226 616 ; 6 487 535 ; 7 212 872 ; 7 333 929 ; 7 392 195 ; 7 272 567 et d'autres brevets américains et internationaux délivrés et en instance. DTS est une marque déposée et les logos, le symbole DTS et DTS-HD Master Audio et DTS Surround Sensation sont des marques de DTS, Inc. © 1996-2008 DTS, Inc. Tous droits réservés.

\*3.  Fabriqué sous licence concédée par la société Dolby Laboratories. « Dolby », « Pro Logic », « Surround EX » et le symbole du double-D sont des marques de la société Dolby Laboratories.

\*4. Music Optimizer™ est une marque de la société Onkyo Corporation.

\*5.  HDMI, le logo HDMI logo et High Definition Multimedia Interface sont des marques ou des marques déposées de la société HDMI Licensing, LLC.

### \*6. HD Radio<sup>®</sup> R E A D Y

HD Radio<sup>™</sup> et le logo HD Radio Ready sont des marques déposées propriétaires d'iBiquity Digital Corporation. Pour recevoir les émissions de radio HD Radio, vous devez installer un module syntoniseur Onkyo UP-HT1 HD (vendu séparément).

\*7. En Europe, il est interdit de brancher des enceintes à un amplificateur audio à l'aide de fiches bananes.

### \*8. SIRIUS<sup>™</sup> XM R E A D Y INTERNET RADIO

SIRIUS, XM et tous les logos et marques afférents sont des marques déposées de Sirius XM Radio Inc. et de ses filiales. Toutes les autres marques et logos appartiennent à leurs propriétaires respectifs. Tous droits réservés. Abonnements SIRIUS et XM vendus séparément. Des taxes et frais d'activation uniques peuvent s'appliquer. Les syntoniseurs et Home Docks XM ou les syntoniseurs SIRIUS (tous vendus séparément) sont nécessaires pour recevoir le service de radio par SIRIUS ou XM. Toutes les programmations et frais sont susceptibles de varier. La copie, la décompilation, le désassemblage, la rétrotechnique, le piratage, la manipulation et toute autre mise à disposition de la technologie ou du logiciel intégré aux récepteurs compatibles avec les systèmes SIRIUS ou XM Satellite Radio Systems sont interdits. Service non disponible en Alaska et à Hawaii.

### \*9. AUDYSSEY MULTEQ DYNAMIC EQ DYNAMIC VOLUME

Fabriqués sous licence d'Audyssey Laboratories. Brevets américains et étrangers en instance. Audyssey MultEQ<sup>®</sup>, Audyssey Dynamic Surround Expansion<sup>™</sup>, Audyssey Dynamic Volume<sup>™</sup> et Audyssey Dynamic EQ<sup>™</sup> sont des marques commerciales d'Audyssey Laboratories.

(TX-NR807) Ce produit comprend une technologie de protection des droits d'auteur protégée par des brevets américains et d'autres droits de propriété intellectuelle. L'utilisation de ladite technologie de protection des droits d'auteur nécessite l'autorisation préalable de la société Macrovision Corporation et doit se limiter au cadre familial et à d'autres cadres d'utilisation limités, sauf autorisation contraire accordée par la société Macrovision. La rétrotechnique ou le désassemblage sont strictement interdits.

### **THX Select2 Plus**

Avant qu'un composant de home-cinéma puisse être certifié THX Select2 Plus, il doit passer une série rigoureuse d'essais de qualité et de performances. C'est à ce seul titre qu'un produit peut afficher le logo THX Select2 Plus, qui est votre garantie que les éléments de home-cinéma que vous achetez vous donneront des performances impeccables pendant de nombreuses années. Les exigences de THX Select2 Plus concernent des centaines de paramètres, comprenant les performances de l'amplificateur de puissance et du préamplificateur ainsi que le fonctionnement pour les domaines numérique et analogique. Les récepteurs THX Select2 Plus présentent également des technologies THX propriétaires (le mode THX par exemple) qui traduisent avec précision les bandes sonores de films pour la lecture par des systèmes de home cinéma.

- \* « Xantech » est une marque déposée de Xantech Corporation.
- \* « Niles » est une marque déposée de Niles Audio Corporation.
- \* Apple et iPod sont des marques commerciales d'Apple Inc., enregistrées aux États-Unis et dans d'autres pays.
- \* « x.v.Color » est une marque déposée de Sony Corporation.
- \* Rhapsody et le logo Rhapsody sont des marques déposées de RealNetworks, Inc.
- \* « DLNA<sup>®</sup>, le Logo DLNA et le DLNA CERTIFIED<sup>™</sup> sont des marques commerciales, des marques de services ou des marques de certification de Digital Living Network Alliance. »

# Façade et panneau arrière

## Façade

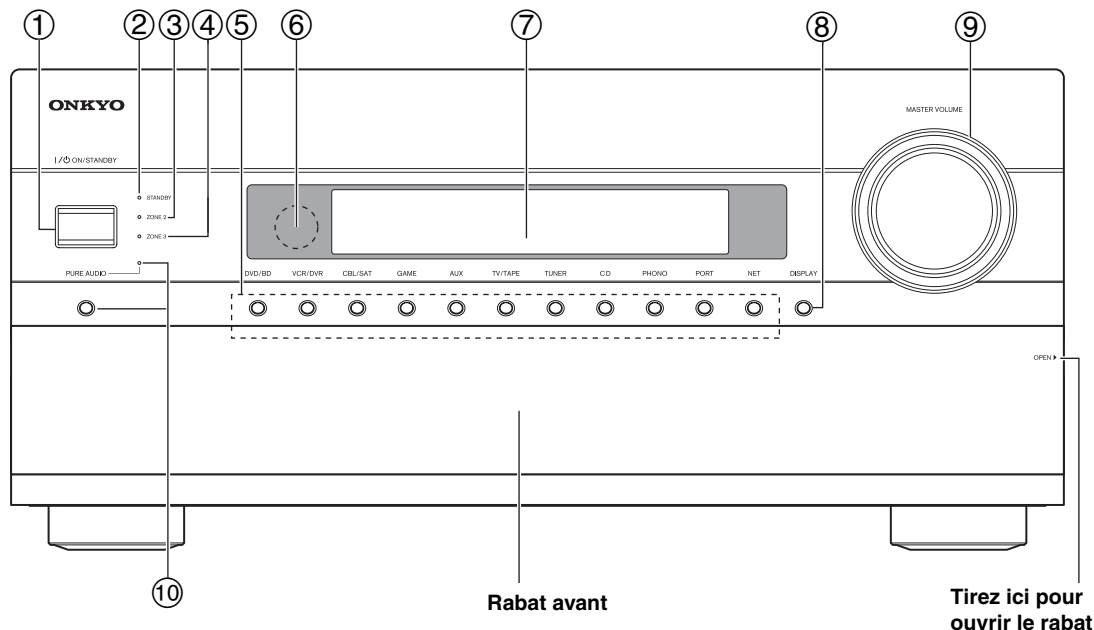

Différents logos sont imprimés sur le panneau avant réel. Ils ne sont pas représentés ici par souci de clarté.

Les numéros de page indiqués entre parenthèses indiquent les pages où vous pouvez trouver des explications concernant les différents éléments.

① **Bouton ON/STANDBY (42)**

Ce bouton permet de mettre l'Ampli-tuner AV en marche ou en veille.

② **Indicateur STANDBY (42)**

Ce voyant s'allume lorsque l'Ampli-tuner AV est en mode veille et clignote lors de la réception d'un signal émis par la télécommande.

③ **Indicateur ZONE 2 (120)**

Ce voyant s'allume lorsque la Zone 2 est sélectionnée.

④ **Indicateur ZONE 3 (120)**

Ce voyant s'allume lorsque la Zone 3 est sélectionnée.

⑤ **Boutons du sélecteur d'entrée (60)**

Ces boutons permettent de sélectionner l'une des sources d'entrée suivantes : DVD/BD, VCR/DVR, CBL/SAT, GAME, AUX, TV/TAPE, TUNER, CD, PHONO, PORT, NET.

⑥ **Capteur/émetteur de télécommande (14)**

Le capteur reçoit les signaux émis par la télécommande. L'émetteur transmet les données de réglage à la télécommande.

⑦ **Afficheur**

Cf. « Afficheur » page 10.

⑧ **Bouton DISPLAY (61)**

Ce bouton permet d'afficher diverses informations concernant la source d'entrée actuellement sélectionnée.

⑨ **Commande MASTER VOLUME (60) et indicateur**

Cette commande sert à régler le volume de l'Ampli-tuner AV de  $-\infty$  dB,  $-81,5$  dB à  $+18,0$  dB (affichage relatif).

Le volume sonore peut également être affiché sous forme de valeur absolue. Cf. « Réglage de volume » page 98.

⑩ **Bouton et voyant PURE AUDIO (74)**

Permet de sélectionner le mode d'écoute Pure Audio. Le voyant s'allume lorsque ce mode est sélectionné. Une nouvelle pression sur ce bouton permet de revenir au mode d'écoute précédent.



## (Modèles nord-américains)

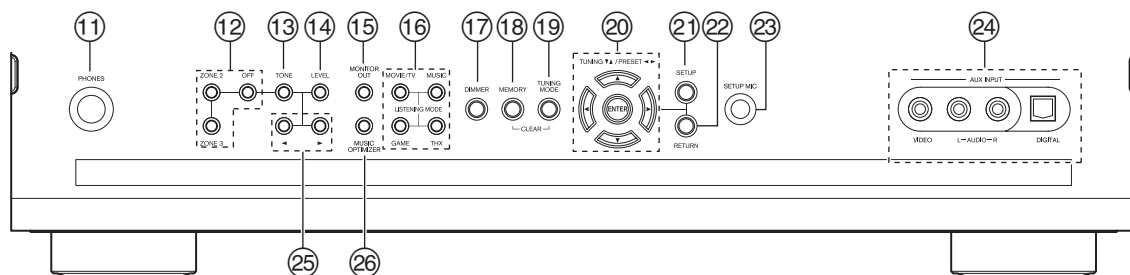

## (Modèles européens)

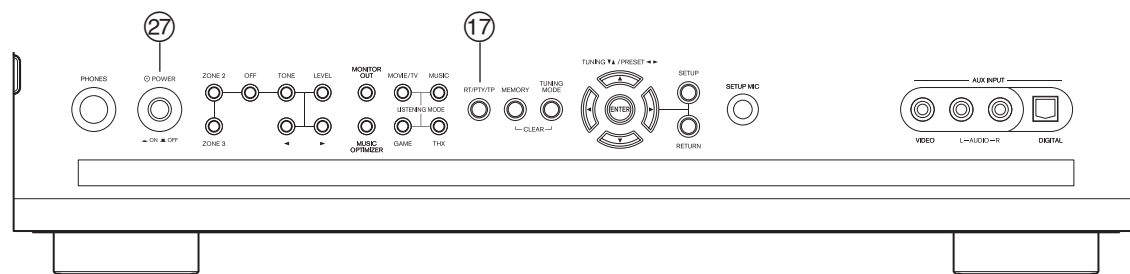

Les numéros de page indiqués entre parenthèses indiquent les pages où vous pouvez trouver des explications concernant les différents éléments.

- ⑪ **Prise PHONES (63)**  
Cette prise casque de 6,35 mm permet de raccorder un casque stéréo standard.
- ⑫ **Boutons ZONE 2, ZONE 3 et OFF (120)**  
Le bouton [ZONE 2] permet d'activer la Zone 2.  
Le bouton [ZONE 3] permet d'activer la Zone 3.  
Le bouton [OFF] sert à désactiver la Zone 2 ou la Zone 3.
- ⑬ **Bouton TONE (61, 121)**  
Permet de régler la tonalité (graves et aigus) de la pièce principale, et la tonalité et la balance de la Zone 2 ou Zone 3.
- ⑭ **Bouton LEVEL (121)**  
Permet de régler le volume sonore de la Zone 2 ou Zone 3.
- ⑮ **Bouton MONITOR OUT (TX-NR807) (43)**  
Permet de régler le paramètre « Sortie écran ».  
**Bouton Re-EQ (HT-RC180) (105)**  
Permet d'activer ou de désactiver la fonction Re-EQ.
- ⑯ **Boutons LISTENING MODE (74)**  
**Bouton MOVIE/TV**  
Permet de sélectionner les modes d'écoute destinés aux films et à la télévision.  
**Bouton MUSIC**  
Permet de sélectionner les modes d'écoute destinés à la musique.  
**Bouton GAME**  
Permet de sélectionner les modes d'écoute destinés aux jeux vidéo.  
**Bouton THX**  
Permet de sélectionner les modes d'écoute THX.
- ⑰ **Bouton DIMMER (62)**  
**(Modèles nord-américains)**  
Ce bouton permet de régler la luminosité de l'image.
- Bouton RT/PTY/TP (68)**  
**(Modèles européens)**  
Ce bouton sert au RDS (Radio Data System). Le bouton [RT/PTY/TP] ne fonctionne pas dans les zones où les émissions RDS ne sont pas disponibles. Cf. « Utilisation de la fonction RDS (modèles européens) » page 68.
- ⑱ **Bouton MEMORY (67)**  
Ce bouton permet de mémoriser des stations de radio ou de supprimer des stations pré-réglées.
- ⑲ **Bouton TUNING MODE (66)**  
Ce bouton permet de sélectionner le mode de recherche automatique ou manuelle des stations.
- ⑳ **Boutons flèche et boutons TUNING, PRESET et ENTER**  
Lorsque la source d'entrée sélectionnée est AM ou FM les boutons TUNING [▲]/[▼] permettent également de régler le syntoniseur, et les boutons PRESET [◀]/[▶] permettent de sélectionner les stations pré-réglées (cf. pages 67, 69).  
Dans les menus de configuration OSD, elles fonctionnent comme des flèches directionnelles et permettent de sélectionner et de valider des éléments. Le bouton [ENTER] est également utilisé dans les menus de configuration OSD.
- ㉑ **Bouton SETUP**  
Ce bouton permet d'accéder aux menus de configuration OSD qui apparaissent sur l'écran du téléviseur raccordé à l'appareil.

### 22 Bouton RETURN

Ce bouton permet de revenir au menu de configuration OSD précédent.

### 23 Prise SETUP MIC (55)

Le microphone Audyssey MultEQ® de correction de pièce et de configuration des enceintes se branche ici.

### 24 AUX INPUT (36)

Cette entrée peut être utilisée pour raccorder un caméscope, une console de jeu, etc. Il y a des prises pour la vidéo composite, l'audio analogique et l'audio numérique optique.

### 25 Boutons Haut [▶] et Bas [◀] (61, 104, 121)

Permet de régler la tonalité (graves et aigus) de la pièce principale, et le volume, la tonalité et la balance de la Zone2 ou Zone3.

### 26 Bouton MUSIC OPTIMIZER (105)

Permet d'activer ou de désactiver la fonction Music Optimizer.

### 27 Interrupteur POWER (42)

#### (Modèles européens)

Il s'agit de l'interrupteur d'alimentation principal. Lorsqu'il est réglé sur OFF, l'Ampli-tuner AV est entièrement éteint. Il doit être réglé sur ON pour mettre l'Ampli-tuner AV en marche ou en veille.

## Afficheur

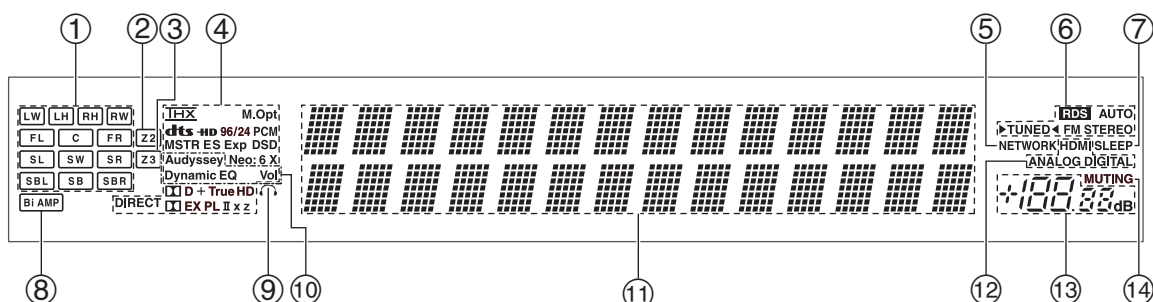

Pour toute information complémentaire, référez-vous aux pages indiquées entre parenthèses.

### 1 Indicateurs de canal d'enceinte

Indiquent les canaux d'enceinte utilisés par le mode d'écoute courant.

Les abréviations suivantes indiquent les canaux audio par lesquels le son est émis pour le mode d'écoute courant.

- LW :** Avant large gauche
- LH :** Avant haut gauche
- RH :** Avant haut droite
- RW :** Avant large droite
- FL :** Avant gauche
- C :** Central
- FR :** Avant droite
- SL :** Surround gauche
- SW :** Subwoofer (effets basse fréquence)
- SR :** Surround droite
- SBL :** Surround arrière gauche
- SB :** Surround arrière
- SBR :** Surround arrière droite

### 2 Indicateur ZONE 2 (120)

S'allume que la Zone 2 amplifiée est utilisée.

### 3 Indicateur ZONE 3 (120)

S'allume que la Zone 3 amplifiée est utilisée.

### 4 Indicateurs de format et de mode d'écoute (74)

Indique le mode d'écoute et le format de signal d'entrée audio sélectionnés.

### 5 Indicateur NETWORK (108)

S'allume quand l'Ampli-tuner AV peut établir une connexion au serveur multimédia ou aux stations de radio en ligne.

### 6 Indicateurs de syntonisation

#### RDS (modèles européens) (68) :

S'allume lorsque le tuner est réglé sur une station de radio prenant en charge la fonction RDS (Radio Data System).

#### AUTO (66) :

S'allume lorsque le mode de recherche automatique des stations AM ou FM est sélectionné. S'éteint lorsque le mode de recherche manuelle des stations est sélectionné.

#### TUNED (66) :

S'allume lorsque le tuner trouve une station de radio.

#### FM STEREO (66) :

S'allume lorsque le tuner trouve une station de radio FM.

### 7 Indicateur SLEEP (62)

S'allume lorsque la fonction Sleep (Mise en veille automatique) est activée.

### 8 Indicateur Bi AMP (21)

S'allume lorsque le paramètre « Type d'enceinte (avant) » est réglé sur « Bi-ampli ».

### 9 Indicateur de casque (63)

S'allume quand un casque est branché à la prise PHONES.

### 10 Indicateur Audyssey (54, 87)

Clignote pendant la correction de pièce et configuration des enceintes Audyssey MultEQ®. S'allume lorsque « Réglages d'égalisation » est réglé sur « Audyssey » et le mode d'écoute Audyssey Dynamic Surround Expansion™ est sélectionné.

### Indicateur Dynamic EQ (91) :

« Dynamic EQ » s'allume lorsque « Egalisation dynamique » est activé.

### Indicateur Dynamic Volume (91) :

« Vol » s'allume lorsque « Volume dynamique » est activé.

### 11 Zone d'affichage des messages

Fournit diverses informations.

### 12 Indicateurs d'entrée audio

Indiquent le type d'entrée audio sélectionnée comme source audio : HDMI, ANALOG, ou DIGITAL.

### 13 Volume sonore (60)

Affiche le niveau sonore.

### 14 Indicateur MUTING (62)

Clignote lorsque l'Ampli-tuner AV est en mode sourdine.

## Panneau arrière

(TX-NR807)

\* Modèles nord-américains

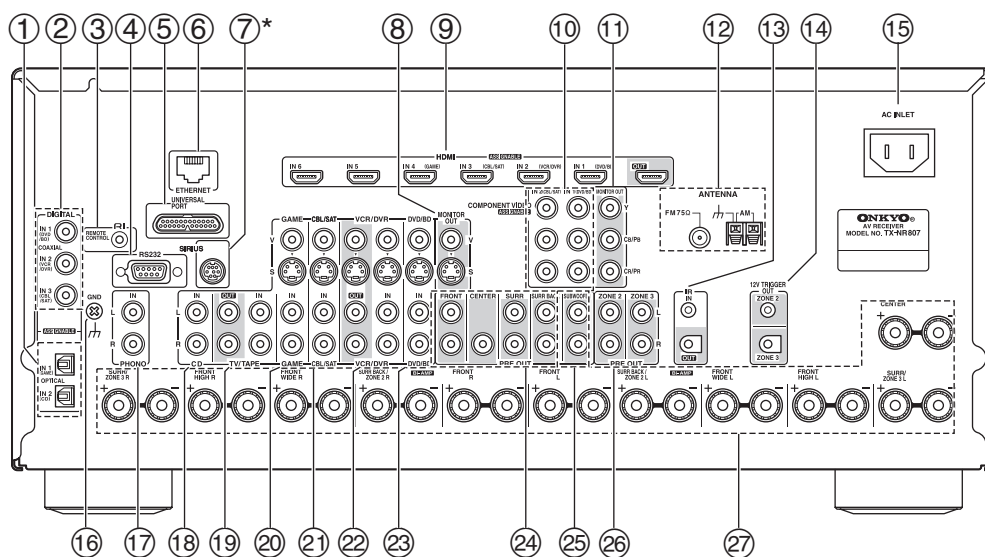

### 1 DIGITAL OPTICAL IN 1 et 2

Ces entrées audio numériques optiques permettent de raccorder des appareils dotés de sorties audio numériques optiques (lecteurs CD et DVD/BD par exemple). Elles sont affectables, ce qui signifie que vous pouvez affecter chacune d'entre elles à un sélecteur d'entrée adapté à la configuration de votre système. Cf. « Réglage de l'entrée audio numérique » page 50.

### 2 DIGITAL COAXIAL IN 1, 2, et 3

Ces entrées audio numériques coaxiales permettent de raccorder des composants dotés de sorties audio numériques coaxiales (lecteurs CD et DVD/BD par exemple). Elles sont affectables, ce qui signifie que vous pouvez affecter chacune d'entre elles à un sélecteur d'entrée adapté à la configuration de votre système. Cf. « Réglage de l'entrée audio numérique » page 50.

### 3 RI REMOTE CONTROL

Cette prise RI (Remote Interactive) peut être raccordée à la prise RI d'un autre appareil audiovisuel Onkyo. La télécommande de l'Ampli-tuner AV peut alors être utilisée pour commander cet appareil. Pour pouvoir utiliser la fonction RI, vous devez établir une connexion audio analogique (RCA) entre l'Ampli-tuner AV et l'autre appareil AV, même s'ils sont reliés par un branchement numérique.

### 4 RS232 (TX-NR807)

Borne de commande.

### 5 UNIVERSAL PORT

Ce port permet de connecter un appareil au port universel, une station d'accueil de la série UP-A1 par exemple.

### 6 ETHERNET

Ce port permet de connecter l'Ampli-tuner AV à votre réseau Ethernet (routeur ou commutateur par exemple) pour la lecture de fichiers musicaux sur un ordinateur en réseau ou un serveur multimédia ou pour écouter la radio en ligne.

### ⑦ **Antenne SIRIUS**

#### **(TX-NR807 : modèles nord-américains)**

Cette prise permet de raccorder une antenne radio satellite SIRIUS vendue séparément (cf. instructions spécifiques fournies par SIRIUS).

### ⑧ **MONITOR OUT**

Ces prises S-Vidéo et vidéo composite doivent être branchées à une entrée vidéo sur votre téléviseur ou vidéoprojecteur.

### ⑨ **HDMI IN 1 à 6 et OUT (TX-NR807)**

#### **HDMI IN 1 à 5 et OUT (HT-RC180)**

Les connexions HDMI (High Definition Multimedia Interface) permettent l'acheminement de signaux audio et vidéo numériques.

Les entrées HDMI permettent de brancher des appareils dotés d'une sortie HDMI (lecteur DVD, lecteur Blu-ray, graveur de DVD ou enregistreur vidéo numérique, par exemple). Elles sont affectables, ce qui signifie que vous pouvez affecter chacune d'entre elles à un sélecteur d'entrée adapté à la configuration de votre système. Cf. « Réglage de l'entrée HDMI » page 48.

La sortie HDMI permet de raccorder un téléviseur ou un vidéoprojecteur doté d'une entrée HDMI.

### ⑩ **COMPONENT VIDEO IN 1 et 2**

Ces entrées vidéo composantes RCA permettent de brancher des appareils dotés d'une sortie vidéo composantes, par exemple un lecteur DVD, un graveur de DVD ou un enregistreur vidéo numérique (DVR). Elles sont affectables, ce qui signifie que vous pouvez affecter chacune d'entre elles à un sélecteur d'entrée adapté à la configuration de votre système. Cf. « Réglage de la vidéo composantes » page 49.

### ⑪ **COMPONENT VIDEO MONITOR OUT**

Ces sorties vidéo composantes RCA permettent de raccorder un téléviseur ou un vidéoprojecteur doté d'une entrée vidéo composantes.

### ⑫ **FM ANTENNA**

Cette prise permet de brancher une antenne FM.

#### **AM ANTENNA**

Ces bornes à poussoir permettent de brancher une antenne AM.

### ⑬ **IR IN/OUT (TX-NR807)**

Il est possible de brancher un récepteur IR du commerce à la prise IR IN, ce qui vous permet de commander l'Ampli-tuner AV lorsque vous êtes dans la Zone 2/3, ou de le commander lorsqu'il est hors de portée (dans une armoire par exemple).

Il est possible de brancher un émetteur IR du commerce à la prise IR OUT pour transmettre les signaux de télécommande IR (infrarouge) à d'autres éléments.

### ⑭ **12V TRIGGER OUT ZONE 2 (TX-NR807)**

Cette sortie peut être connectée à l'entrée d'enclenchement 12 volts sur un appareil se trouvant en Zone 2. Quand la Zone 2 est activée, un signal d'enclenchement 12 volts est émis.

### **12V TRIGGER OUT ZONE 3 (TX-NR807)**

Cette sortie peut être connectée à l'entrée d'enclenchement 12 volts sur un appareil se trouvant en Zone 3. Quand la Zone 3 est activée, un signal d'enclenchement 12 volts est émis.

### ⑮ **AC INLET**

Cette prise permet de brancher le cordon d'alimentation fourni. L'autre extrémité du cordon d'alimentation doit être branchée à une prise murale adaptée.

### ⑯ **Vis GND**

Cette vis permet de brancher le conducteur de terre d'une platine disque.

### ⑰ **PHONO IN**

Ces entrées audio analogiques permettent de brancher une platine disque.

### ⑱ **CD IN**

Ces entrées audio analogiques permettent de brancher la sortie audio analogique d'un lecteur CD.

### ⑲ **TV/TAPE IN/OUT**

Ces entrées audio analogiques permettent de brancher un téléviseur ou un enregistreur doté d'une entrée et d'une sortie audio analogiques (magnétophone, Mini Disc, etc.).

### ⑳ **GAME IN**

Cette prise permet de brancher une console de jeu, etc. Les prises d'entrée comprennent les entrées S-vidéo, vidéo composite et audio analogique.

### ㉑ **CBL/SAT IN**

Cette prise permet de brancher un récepteur/décodeur câble/satellite, etc. Les prises d'entrée comprennent les entrées S-vidéo, vidéo composite et audio analogique.

### ㉒ **VCR/DVR IN/OUT**

Cette prise permet de raccorder un magnétoscope ou un enregistreur vidéo numérique. Les prises d'entrée et de sortie comprennent des prises S-vidéo, vidéo composite et audio analogique.

### ㉓ **DVD/BD IN**

Cette prise permet de raccorder un lecteur DVD/BD. Les prises d'entrée comprennent des prises S-vidéo, vidéo composite et audio analogique. Vous pouvez raccorder un lecteur DVD/BD doté d'une sortie audio analogique à 2 voies.

②④ **PRE OUT : FRONT L/R, CENTER, SURR L/R et SURR BACK L/R**

Ces sorties audio analogiques multicanaux peuvent être branchées à l'entrée audio analogique d'une amplificateur multicanaux lorsque vous souhaitez utiliser l'Ampli-tuner AV uniquement comme préamplificateur.

②⑤ **PRE OUT: SUBWOOFER**

Ces sorties audio analogiques peuvent être raccordées à un subwoofer amplifié. Vous pouvez brancher le subwoofer amplifié à deux prises PRE OUT: SUBWOOFER, respectivement. Chaque prise émet le même signal de sortie.

②⑥ **PRE OUT : ZONE 2, ZONE 3 L/R**

Ces sorties audio analogiques peuvent être branchées aux entrées de ligne des amplificateurs en Zone 2 et Zone 3.

②⑦ **FRONT L/R, CENTER, SURR/ZONE 3 L/R, SURR BACK/ZONE 2 L/R, FRONT HIGH L/R et FRONT WIDE L/R**

Ces bornes permettent de brancher les enceintes G/D, centrale, surround/zone 3 G/D, surround arrière/zone 2 G/D, avant haute G/D, avant large G/D.

Les bornes FRONT L/R et SURR BACK/ZONE 2 L/R peuvent être respectivement utilisées avec les enceintes avant et les enceintes surround arrière ou utilisées pour bi-amplifier les enceintes avant. Cf. « Bi-amplification des enceintes avant » page 21.

Les bornes SURR BACK/ZONE 2 L/R peuvent être utilisées avec les enceintes surround arrière correspondantes ou peuvent servir à brancher les enceintes dans la Zone 2.

Cf. « Raccordement de la Zone 2 » page 116.

Les bornes SURR/ZONE 3 L/R peuvent être utilisées avec les enceintes surround correspondantes ou peuvent servir à brancher les enceintes dans la Zone 3.

Cf. « Raccordement de la Zone 3 » page 117.

Cf. pages 18-41 pour toute information complémentaire sur les branchements.

# Télécommande

## Mise en place des piles

- 1 Pour ouvrir le compartiment à piles, appuyez sur le petit levier et retirez le couvercle.

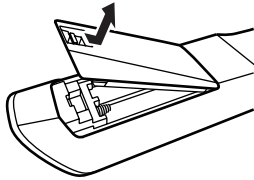

- 2 Insérez les deux piles (type AA/R6) fournies dans le compartiment à piles en veillant à bien respecter les polarités.

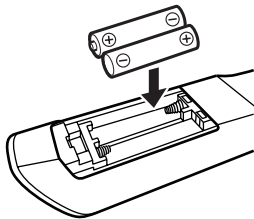

- 3 Remettez le couvercle en place et poussez-le pour le verrouiller.

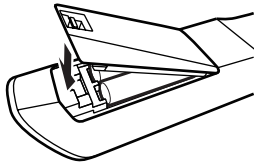

### Remarques :

- Si la télécommande ne fonctionne pas correctement, essayez de remplacer les piles.
- Ne mélangez pas des piles neuves avec des piles usagées et n'insérez pas des piles de types différents.
- Si vous prévoyez de ne pas utiliser votre télécommande pendant un certain temps, retirez les piles pour éviter tout risque d'endommagement par fuite ou corrosion.
- Les piles usagées doivent immédiatement être retirées de la télécommande pour éviter tout risque d'endommagement par fuite ou corrosion.

## Pointage de la télécommande

Pour utiliser la télécommande, pointez-la vers le capteur infrarouge de l'Ampli-tuner AV, tel qu'indiqué ci-dessous.

### Transmission

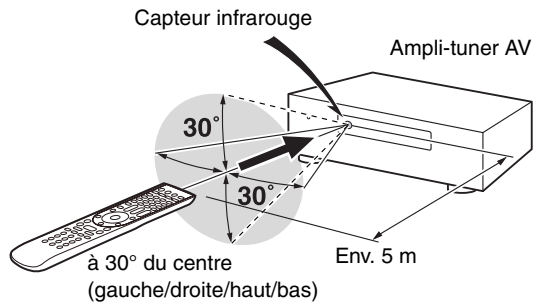

### Réception

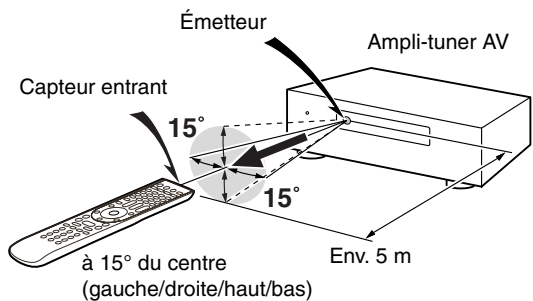

### Remarques :

- Il se peut que la télécommande ne fonctionne pas correctement si l'Ampli-tuner AV est exposé à une lumière vive (lumière directe du soleil ou éclairage fluorescent). Gardez ceci à l'esprit lorsque vous installez votre système.
- Si une télécommande du même type est utilisée dans la même pièce ou si l'Ampli-tuner AV est installé à proximité d'un appareil utilisant des rayons infrarouges, la télécommande risque de ne pas fonctionner correctement.
- Ne posez rien sur la télécommande (un livre, par exemple) : les boutons risqueraient d'être maintenus enfoncés, ce qui aurait pour effet d'user prématurément les piles.
- La télécommande risque de ne pas fonctionner correctement si l'Ampli-tuner AV est installé dans un meuble doté de portes en verre teinté. Gardez ceci à l'esprit lorsque vous installez votre système.
- La télécommande ne fonctionnera pas si un obstacle se trouve entre cette dernière et le capteur infrarouge de l'Ampli-tuner AV.
- Si les codes de la télécommande ont été enregistrés et que vous souhaitez commander un autre appareil (page 125) ou si vous souhaitez faire fonctionner un appareil Onkyo sans connexion **RI**, pointez la télécommande vers l'autre appareil pour l'utiliser.
- Si vous souhaitez faire fonctionner un appareil Onkyo via une liaison **RI** ou un appareil compatible **RIHD** branché via HDMI (pages 127, 128), pointez la télécommande vers le capteur de télécommande de l'Ampli-tuner AV.

## Commandes de l'Ampli-tuner AV

Pour utiliser l'Ampli-tuner AV, sélectionnez le mode Receiver (Récepteur) en pressant le bouton [RECEIVER].

Vous pouvez également utiliser la télécommande pour commander votre lecteur DVD/BD, votre lecteur CD et d'autres appareils.

Cf. page 125 pour toute information complémentaire.

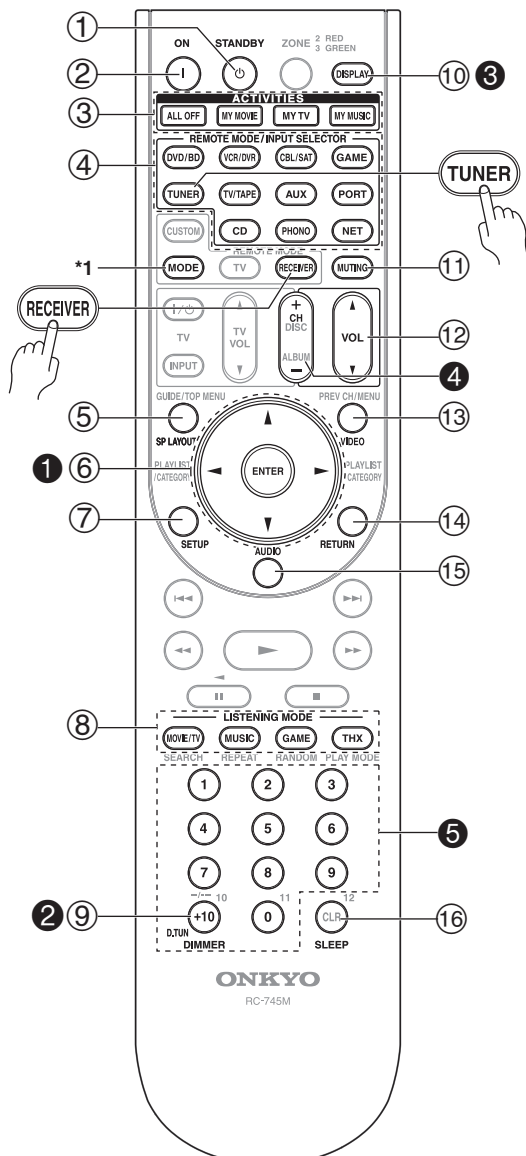

\*1 Quand vous voulez changer le mode de télécommande sans changer la source d'entrée courante, pressez le bouton [MODE] et, dans un délai de 8 secondes environ, pressez le bouton REMOTE MODE. Ensuite, à l'aide de la télécommande de l'Ampli-tuner AV, vous pouvez commander l'appareil correspondant au bouton que vous avez pressé.

Pour toute information complémentaire, référez-vous aux pages indiquées entre parenthèses.

- ① **Bouton STANDBY (42)**  
Met l'Ampli-tuner AV en veille.
- ② **Bouton ON (42)**  
Allume l'Ampli-tuner AV.
- ③ **Boutons ACTIVITIES (64, 137)**  
Utilisés avec la fonction MACRO.
- ④ **Boutons REMOTE MODE/INPUT SELECTOR (60, 127 à 133)**  
Permettent de sélectionner le mode de fonctionnement de la télécommande et les sources d'entrée.
- ⑤ **Bouton SP LAYOUT (63)**  
Ce bouton permet de changer les enceintes avant hautes, avant larges et surround arrière.
- ⑥ **Boutons flèche [▲]/[▼]/[◀]/[▶] et boutons ENTER**  
Permettent de sélectionner et de régler des paramètres.
- ⑦ **Bouton SETUP**  
Permet de modifier des réglages.
- ⑧ **Boutons LISTENING MODE (74)**  
Permettent de sélectionner les modes d'écoute.
- ⑨ **Bouton DIMMER (62)**  
Permet de régler la luminosité de l'écran.
- ⑩ **Bouton DISPLAY (61)**  
Permet d'afficher des informations concernant la source d'entrée sélectionnée.
- ⑪ **Bouton MUTING (62)**  
Permet d'activer ou de désactiver le mode sourdine de l'Ampli-tuner AV.
- ⑫ **Bouton VOL [▲]/[▼] (60)**  
Permet de régler le volume de l'Ampli-tuner AV quel que soit le mode de fonctionnement de la télécommande sélectionné.
- ⑬ **Bouton VIDEO (43, 47, 95)**  
Permet de modifier les réglages vidéo.
- ⑭ **Bouton RETURN**  
Permet de revenir à l'écran précédent lors de la modification des réglages.
- ⑮ **Bouton AUDIO (104)**  
Permet de modifier les réglages audio.  
Ce bouton est désactivé lorsque le paramètre « Sortie TV audio » est réglé sur « Activé » (page 100).
- ⑯ **Bouton SLEEP (62)**  
Permet d'activer/désactiver la fonction Sleep (Mise en veille automatique).

### ■ Commande du tuner

Pour commander le tuner de l'Ampli-tuner AV, pressez le bouton [TUNER] (ou [RECEIVER]).

Vous pouvez sélectionner AM ou FM en pressant à plusieurs reprises le bouton [TUNER].

#### ❶ Boutons flèche [▲]/[▼]

Permettent de rechercher des stations de radio.

#### ❷ Bouton D.TUN (66)

**(mode télécommande TUNER uniquement)**

Permet de sélectionner le mode Direct tuning (Réglage direct).

#### ❸ Bouton DISPLAY

Permet d'afficher des informations concernant la bande de fréquences, la fréquence, le numéro de station pré-réglée, etc.

#### ❹ Boutons CH +/- (67)

Permettent de sélectionner des stations de radio pré-réglées.

#### ❺ Boutons numérotés (66, 67)

Permettent de sélectionner directement des stations de radio en mode Direct tuning (Réglage direct).

Vous pouvez également sélectionner directement une station pré-réglée.

#### Remarque :

Le mode Receiver (Récepteur) permet également de commander un magnétophone Onkyo raccordé via **RI** (cf. page 133).



# Home-Cinéma

## Vivez une expérience cinématographique à domicile

Grâce aux capacités exceptionnelles de l'Ampli-tuner AV, vous pouvez profiter d'un son surround très réaliste à votre domicile — comme si vous étiez dans une salle de cinéma ou de concert. Goûtez à la qualité du son DTS et Dolby Digital lorsque vous visionnez vos DVD. Lorsque vous regardez des émissions de télévision hertziennes ou numériques, vous pouvez bénéficier d'un son Dolby Pro Logic IIx, DTS Neo:6 ou des modes d'écoute DSP exclusifs d'Onkyo. Vous pouvez également profiter du son THX Surround EX (système d'enceintes certifié THX recommandé).

### Enceintes avant gauche et droite

Ce sont elles qui émettent la majeure partie du son. Leur rôle dans un système de home-cinéma consiste à fournir un ancrage solide à l'image sonore. Elles doivent être positionnées face à l'auditeur, à la hauteur des oreilles et être situées à distance égale du téléviseur. Orientez-les vers l'intérieur de manière à créer un triangle avec l'auditeur.

### Enceintes avant hautes gauche et droite

Ces enceintes sont nécessaires pour profiter du son Dolby Pro Logic IIz Height, Audyssey Dynamic Surround Expansion™, etc. Elles améliorent considérablement la spatialisation du son. Positionnez-les à au moins 100 cm au-dessus des enceintes avant gauche et droite (le plus haut possible). Il est possible de placer les enceintes gauche et droite à un angle légèrement plus large que les enceintes avant gauche et droite.

### Enceinte centrale

Cette enceinte complète les enceintes avant gauche et droite et rend les mouvements du son plus nets. Elle fournit une image sonore complète. Dans les films, elle sert principalement pour les dialogues. Positionnez-la à proximité de votre téléviseur, face à vous, à la hauteur des oreilles ou à la même hauteur que les enceintes avant gauche et droite.

### Subwoofer

Le subwoofer gère les graves du canal chargé des effets LFE (effets basse fréquence). Le volume et la qualité des sons graves émis par le subwoofer dépendent de sa position, de la forme de la pièce où le système est installé et de votre position d'écoute. En général, il est possible d'obtenir un bon son grave en installant le subwoofer dans un coin situé devant l'auditeur ou à environ un tiers de la largeur du mur (cf. illustration).

**Conseil :** pour trouver la meilleure position possible pour votre subwoofer, mettez un film ou un morceau musical comportant de bons sons graves et faites des essais en plaçant votre subwoofer à différents endroits de la pièce. Choisissez celui qui offre les meilleurs résultats.

### Enceintes avant larges gauche et droite

Ces enceintes sont nécessaires pour profiter des effets Audyssey Dynamic Surround Expansion™, etc. Elles renforcent considérablement la spatialisation du son. Placez-les à l'extérieur des enceintes avant gauche et droite. Il est possible de placer les enceintes gauche et droite à un angle légèrement plus large que les enceintes avant gauche et droite.

### Enceintes surround arrière gauche et droite

Ces enceintes sont nécessaires pour bénéficier du son Dolby Digital EX, DTS-ES Matrix, DTS-ES Discrete, THX Surround EX, etc. Elles renforcent le réalisme du son surround et améliorent la localisation du son derrière l'auditeur. Placez-les derrière l'auditeur à 60 à 100 cm environ au-dessus du niveau des oreilles.

### Enceintes surround gauche et droite

Ces enceintes permettent d'obtenir un positionnement précis du son et de renforcer le réalisme. Placez-les sur les côtés de l'auditeur, ou légèrement derrière lui, 60 à 100 cm environ au-dessus du niveau des oreilles. Idéalement, elles doivent se situer à égale distance de l'auditeur.

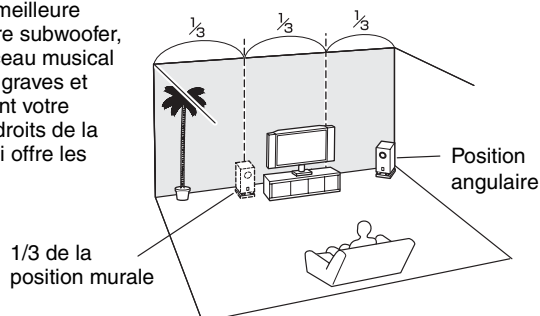

# Branchement de l'Ampli-tuner AV

## Branchement de vos enceintes

### Configuration des enceintes

Pour une lecture avec un son surround 7.1, vous devez disposer de sept enceintes et d'un subwoofer (caisson de basses). Le tableau ci-dessous indique les canaux que vous devez utiliser en fonction du nombre d'enceintes dont vous disposez.

Nombre d'enceintes :	2	3	4	5	6	7	7	7	8	8	9	9	9	10	11
Avant gauche	✓	✓	✓	✓	✓	✓	✓	✓	✓	✓	✓	✓	✓	✓	✓
Avant droite	✓	✓	✓	✓	✓	✓	✓	✓	✓	✓	✓	✓	✓	✓	✓
Centrale		✓		✓	✓	✓	✓	✓	✓	✓	✓	✓	✓	✓	✓
Surround gauche			✓	✓	✓	✓	✓	✓	✓	✓	✓	✓	✓	✓	✓
Surround droite			✓	✓	✓	✓	✓	✓	✓	✓	✓	✓	✓	✓	✓
Surround arrière*					✓				✓	✓				✓	
Surround arrière gauche						✓					✓	✓			✓
Surround arrière droite						✓					✓	✓			✓
Avant haute gauche							✓		✓		✓		✓	✓	✓
Avant haute droite							✓		✓		✓		✓	✓	✓
Avant large gauche								✓		✓		✓	✓	✓	✓
Avant large droite								✓		✓		✓	✓	✓	✓

\* Si vous n'utilisez qu'une enceinte surround arrière, branchez-la aux bornes SURR BACK/ZONE 2 L.

Quel que soit le nombre d'enceintes que vous utilisez, il est recommandé d'utiliser un subwoofer pour pouvoir bénéficier de graves puissants.

Pour tirer le meilleur parti de votre système de son surround, vous devez procéder à un certain nombre de réglages sur les enceintes. Cette opération peut être réalisée automatiquement (cf. page 54) ou manuellement (cf. page 85).

#### Remarque :

Les enceintes avant hautes, surround arrière et avant larges ne produisent aucun son en même temps.

### Mise en place des étiquettes fournies sur les enceintes

Les bornes positives (+) des enceintes de l'Ampli-tuner AV sont toutes rouges, les bornes négatives (-), quant à elles, sont toutes noires.

Enceinte	Couleur
Avant gauche, Zone 2 gauche	Blanc
Avant droite, Zone 2 droite	Rouge
Centrale	Vert
Surround gauche, Zone 3 gauche	Bleu
Surround droite, Zone 3 droite	Gris
Surround arrière gauche, Zone 2 gauche	Marron
Surround arrière droite, Zone 2 droite	Marron clair
Avant haute gauche	Blanc
Avant haute droite	Rouge
Avant large gauche	Blanc
Avant large droite	Rouge

Les étiquettes fournies pour les câbles d'enceinte obéissent au même code de couleurs et vous devez les fixer sur le fil positif (+) de chaque câble d'enceinte, conformément au tableau ci-dessus. Tout ce qu'il vous reste ensuite à faire est d'associer l'étiquette de chaque couleur à la borne d'enceinte correspondante.



### (Modèles nord-américains)

- Si vous utilisez des fiches bananes, serrez la borne de l'enceinte avant d'insérer la fiche banane.
- N'insérez pas directement le code d'enceinte dans le trou central de la borne de l'enceinte.

### Branchement d'un subwoofer (caisson de basses)

À l'aide d'un câble adapté, raccordez la prise PRE OUT: SUBWOOFER de l'Ampli-tuner AV à une entrée de votre subwoofer, tel qu'indiqué sur l'illustration. Si votre subwoofer n'est pas doté d'un amplificateur intégré et que vous utilisez un amplificateur externe, raccordez la prise PRE OUT: SUBWOOFER à une entrée de l'amplificateur. Vous pouvez brancher le subwoofer amplifié à deux prises PRE OUT: SUBWOOFER, respectivement. Chaque prise émet le même signal de sortie.

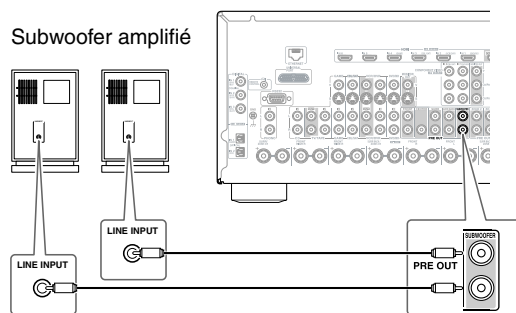

## Utilisation d'enceintes dipolaires

Vous pouvez utiliser des enceintes dipolaires pour les enceintes surround gauche et droite, surround arrière gauche et droite. Les enceintes dipolaires produisent le même son dans deux directions.

Les enceintes dipolaires présentent généralement une flèche qui indique la manière dont elles doivent être positionnées. Les enceintes dipolaires surround gauche et droite doivent être positionnées de manière à ce que leur flèche soit dirigée vers le téléviseur/l'écran, tandis que les enceintes dipolaires surround arrière G/D, avant hautes G/D et avant larges G/D doivent être positionnées de manière à ce que leurs flèches pointent l'une vers l'autre, comme indiqué sur la figure.

**Enceintes dipolaires**

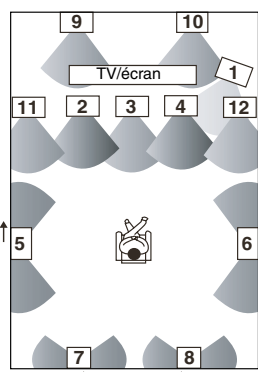

**Enceintes normales**

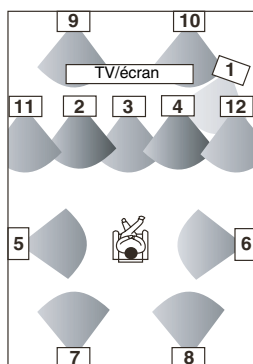

1. Subwoofer (caisson de basses)
2. Enceinte avant gauche
3. Enceinte centrale
4. Enceinte avant droite
5. Enceinte surround gauche
6. Enceinte surround droite
7. Enceinte surround arrière gauche

8. Enceinte surround arrière droite
9. Enceinte avant haute gauche
10. Enceinte avant haute droite
11. Enceintes avant large gauche
12. Enceinte avant large droite

## Précautions concernant le branchement des enceintes

Lisez ce qui suit avant de brancher vos enceintes :

- Vous pouvez brancher des enceintes d'une impédance comprise entre 4 et 16 ohms. Si l'impédance de l'une des enceintes branchées est supérieure ou égale à 4 ohms, mais inférieure à 6 ohms, veillez à régler l'impédance minimale de l'enceinte sur « 4ohms » (cf. page 51). Si vous utilisez des enceintes dotées d'une impédance plus faible et que vous utilisez l'amplificateur à des niveaux sonores plus élevés pendant une période prolongée, le circuit de protection intégré risque de se déclencher.
- Débranchez le cordon d'alimentation de la prise murale avant de procéder aux branchements.
- Lisez les instructions fournies avec vos enceintes.
- Faites très attention à respecter la polarité des câbles de vos enceintes. En d'autres termes, ne branchez les bornes positives (+) que sur les bornes positives (+) et les bornes négatives (-) que sur les bornes négatives (-). Si vous inversez les polarités, le son sera déphasé et ne semblera pas naturel.
- Des câbles d'enceintes excessivement longs ou fins peuvent nuire à la qualité du son ; ils sont donc à éviter.
- Si vous utilisez 4 ou 5 enceintes, branchez chacune des deux enceintes surround aux bornes SURR/ZONE 3 L/R. Ne les branchez pas aux bornes SURR BACK/ZONE 2 L/R, FRONT WIDE L/R, ou FRONT HIGH L/R.
- Faites attention de ne pas mettre les fils positifs et négatifs en court-circuit. Vous risqueriez d'endommager l'Ampli-tuner AV.
- Veillez à ce que l'âme métallique du câble ne soit pas en contact avec le panneau arrière de l'Ampli-tuner AV. Vous risqueriez d'endommager l'Ampli-tuner AV.
- Ne branchez pas plus d'un câble par borne d'enceinte. Vous risqueriez d'endommager l'Ampli-tuner AV.
- Ne branchez pas une enceinte à plusieurs bornes.

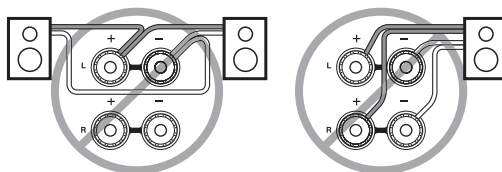
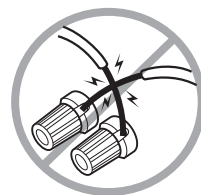

# Branchement de l'Ampli-tuner AV— Suite

## Branchement des câbles d'enceinte

**1** Dénudez les extrémités des câbles d'enceinte sur 12 à 15 mm environ et torsadez les fils dénudés comme indiqué sur la figure.

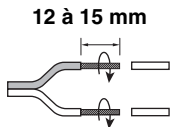

**2** Dévissez la borne.



**3** Insérez complètement les fils nus.



**4** Revissez la borne.



L'illustration suivante montre sur quelle paire de bornes chaque enceinte doit être branchée. Si vous n'utilisez qu'une enceinte surround arrière, branchez-la aux bornes SURR BACK/ZONE 2 L.

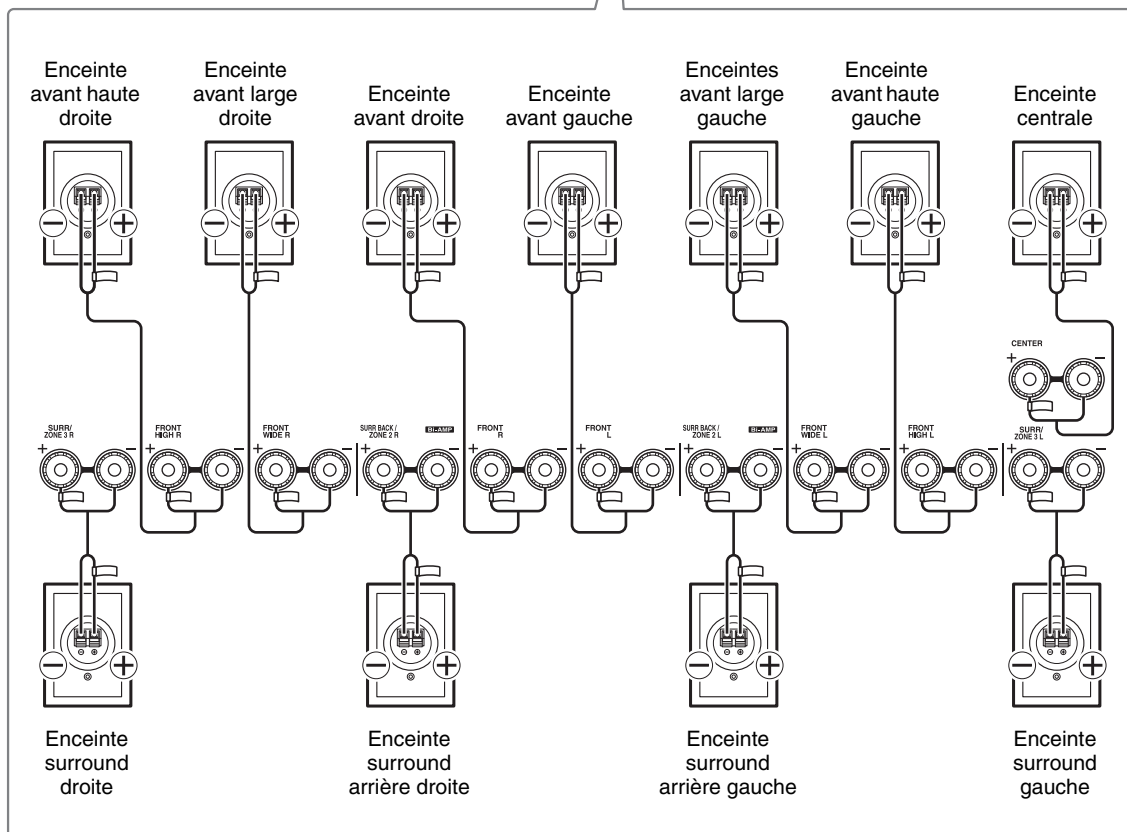
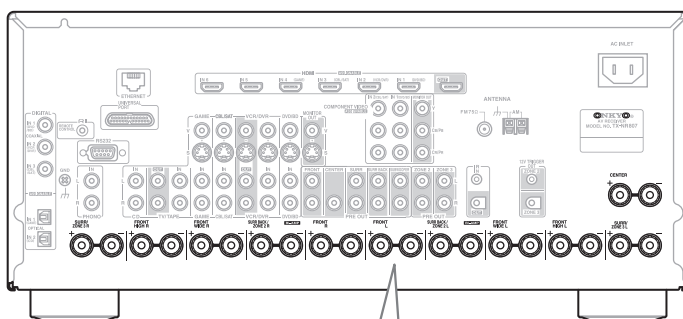

## Bi-amplification des enceintes avant

Les bornes FRONT L/R et SURR BACK/ZONE 2 L/R peuvent respectivement être utilisées avec les enceintes avant et surround arrière, ou bi-amplifiées pour fournir une voie séparée d'aigus et de graves pour une paire d'enceintes avant compatibles avec la bi-amplification, optimisant ainsi les basses et les aigus.

- Lorsque vous utilisez la bi-amplification, l'Ampli-tuner AV est capable d'alimenter une configuration 5.1 canaux dans la pièce principale.
- Dans le cadre de la bi-amplification, les bornes FRONT L/R sont à relier aux bornes woofer des enceintes avant. Les bornes SURR BACK/ZONE 2 L/R doivent être branchées aux bornes d'aigus de l'enceinte avant.
- Une fois les branchements nécessaires à la bi-amplification effectués tel qu'indiqué ci-dessous et l'Ampli-tuner AV allumé, vous devez régler le paramètre « Type d'enceinte (avant) » sur « Bi-ampli » pour activer la bi-amplification (cf. page 51).

### Important :

- **Lorsque vous effectuez les branchements de bi-amplification, veillez à retirer les cavaliers qui relient les bornes d'aigus (haut) et de graves (bas) des enceintes.**
- La bi-amplification ne peut être utilisée qu'avec des enceintes compatibles. Consultez le manuel d'utilisation de votre enceinte.

## Installation des enceintes bi-amplifiées

- 1** Branchez la borne FRONT R positive (+) de l'Ampli-tuner AV à la borne graves (en bas) positive (+) de l'enceinte droite. Branchez la borne négative (-) FRONT R de l'Ampli-tuner AV à la borne graves (en bas) négative (-) de l'enceinte droite.
- 2** Branchez la borne SURR BACK/ZONE 2 R positive (+) de l'Ampli-tuner AV à la borne aigus (en haut) positive (+) de l'enceinte droite. Branchez la borne négative (-) SURR BACK/ZONE 2 R de l'Ampli-tuner AV à la borne aigus (en haut) négative (-) de l'enceinte droite.
- 3** Branchez la borne FRONT L positive (+) de l'Ampli-tuner AV à la borne graves (en bas) positive (+) de l'enceinte gauche. Branchez la borne négative (-) FRONT L de l'Ampli-tuner AV à la borne graves (en bas) négative (-) de l'enceinte gauche.
- 4** Branchez la borne SURR BACK/ZONE 2 L positive (+) de l'Ampli-tuner AV à la borne aigus (en haut) positive (+) de l'enceinte gauche. Branchez la borne négative (-) SURR BACK/ZONE 2 L de l'Ampli-tuner AV à la borne aigus (en haut) négative (-) de l'enceinte gauche.

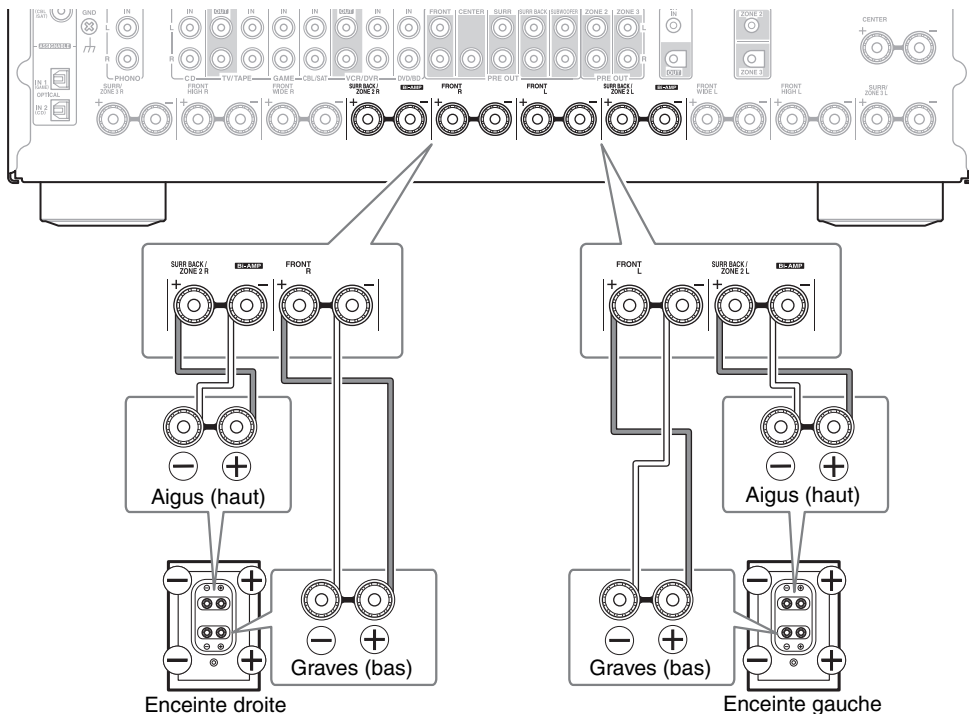

### Raccordement de l'antenne

Cette section explique comment brancher l'antenne FM intérieure et l'antenne cadre AM fournies et comment brancher les antennes FM et AM extérieures vendues dans le commerce. L'Ampli-tuner AV ne captera aucun signal radio sans antenne, c'est pourquoi vous devez brancher une antenne pour pouvoir utiliser le tuner.

**Bornes à poussoir AM ANTENNA**  
**Prise FM ANTENNA**

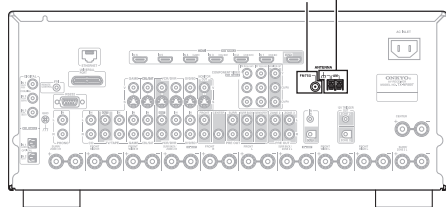

### Raccordement de l'antenne FM intérieure

L'antenne FM intérieure fournie est destinée à être utilisée à l'intérieur exclusivement.

#### 1 Fixez l'antenne FM tel qu'indiqué sur l'illustration.

**(Modèles nord-américains)**

FM 75Ω

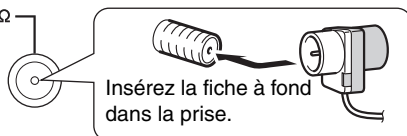

**(Modèles européens)**

FM 75Ω

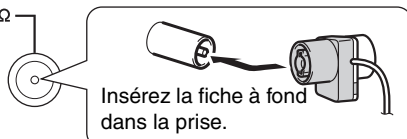

Une fois votre Ampli-tuner AV prêt à être utilisé, vous devrez rechercher une station de radio FM et ajuster la position de l'antenne FM de manière à obtenir la meilleure réception possible.

#### 2 Utilisez des punaises ou tout autre dispositif similaire pour maintenir l'antenne FM en place.

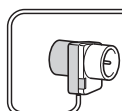
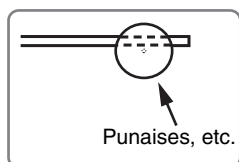

#### Mise en garde :

Faites attention de ne pas vous blesser lorsque vous utilisez des punaises.

Si vous ne parvenez pas à obtenir une bonne réception avec l'antenne FM intérieure fournie, essayez d'utiliser une antenne FM extérieure vendue séparément (cf. page 23).

### Raccordement de l'antenne cadre AM

L'antenne cadre AM intérieure fournie est destinée à être utilisée à l'intérieur exclusivement.

#### 1 Assemblez l'antenne cadre AM en insérant les languettes dans la base, tel qu'indiqué sur l'illustration.

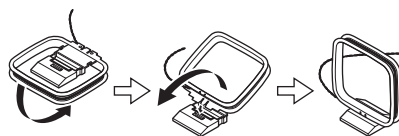

#### 2 Branchez les deux fils de l'antenne cadre AM sur les bornes à poussoir de l'antenne AM, tel qu'indiqué sur l'illustration.

(Les fils de l'antenne ne sont pas sensibles à la polarité et peuvent donc être branchés de n'importe quelle manière.)

Assurez-vous que les fils sont solidement fixés et que les bornes à poussoir agrippent bien les fils dénudés, et non les gaines.

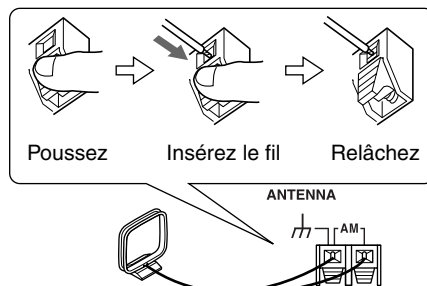

Une fois votre Ampli-tuner AV prêt à être utilisé, vous devrez rechercher une station de radio AM et ajuster la position de l'antenne AM de manière à obtenir la meilleure réception possible.

Maintenez l'antenne aussi éloignée que possible de votre Ampli-tuner AV, de votre téléviseur, des câbles d'enceinte et des cordons d'alimentation.

Si vous ne parvenez pas à obtenir une bonne réception avec l'antenne AM intérieure fournie, essayez d'utiliser une antenne AM extérieure vendue séparément (cf. page 23).

### Raccordement d'une antenne FM extérieure

Si vous ne parvenez pas à obtenir une bonne réception avec l'antenne FM intérieure fournie, essayez d'utiliser une antenne FM extérieure vendue séparément.

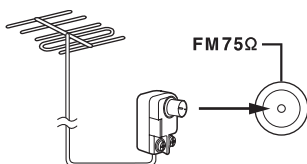

#### Remarques :

- Les antennes FM extérieures fonctionnent mieux, mais les meilleurs résultats sont parfois obtenus en l'installant dans un grenier.
- Pour obtenir les meilleurs résultats possibles, installez l'antenne FM extérieure loin des grands bâtiments, en évitant que des obstacles ne se trouvent entre votre antenne FM extérieure et votre émetteur FM local.
- L'antenne extérieure doit être située aussi loin que possible des sources de parasites (enseignes lumineuses, routes passantes, etc.).
- Pour des raisons de sécurité, l'antenne extérieure doit être située aussi loin que possible des lignes d'alimentation et autres équipements à haute tension.
- L'antenne extérieure doit être reliée à la terre, conformément à la réglementation locale en vigueur, afin d'éviter tout risque d'électrocution.

#### ■ Utilisation d'un répartiteur d'antenne TV/FM

Il vaut mieux ne pas utiliser la même antenne pour la radio FM et pour la télévision à cause des problèmes d'interférences que cela peut causer. Si les circonstances l'exigent, utilisez un répartiteur d'antenne TV/FM (cf. illustration).

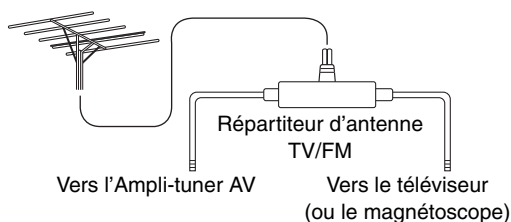

### Raccordement d'une antenne AM extérieure

Si vous ne parvenez pas à obtenir une bonne réception avec l'antenne cadre AM fournie, vous pouvez la compléter par une antenne AM extérieure (cf. illustration).

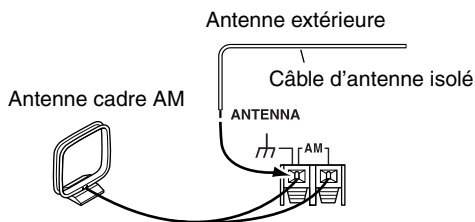

Les antennes AM extérieures fonctionnent mieux lorsqu'elles sont installées horizontalement à l'extérieur. Il est cependant parfois possible d'obtenir de bons résultats à l'intérieur en montant l'antenne horizontalement au-dessus d'une fenêtre. Remarque : l'antenne cadre AM doit toujours être branchée. L'antenne extérieure doit être reliée à la terre, conformément à la réglementation locale en vigueur, afin d'éviter tout risque d'électrocution.

## À propos des branchements audiovisuels

- Avant d'effectuer des branchements AV, lisez les manuels d'utilisation fournis par les fabricants de vos appareils audiovisuels.
- Ne branchez pas le cordon d'alimentation tant que vous n'avez pas terminé et contrôlé tous les branchements audiovisuels.

## Prises numériques optiques

Les prises numériques optiques de l'Ampli-tuner AV sont dotées de couvercles de protection qui s'ouvrent lorsqu'une fiche optique est insérée et se referment lorsque ladite fiche est retirée. Insérez les fiches à fond.

### Mise en garde :

Afin de ne pas endommager le couvercle de protection, tenez la fiche optique droite lorsque vous l'insérez ou la retirez.

## Code couleurs des branchements AV

Les branchements AV de type RCA obéissent généralement à un code de couleurs : rouge, blanc et jaune. Utilisez les fiches rouges pour brancher les entrées/sorties audio de la voie de droite (généralement indiquée par « R »). Utilisez les fiches blanches pour brancher les entrées/sorties audio de la voie de gauche (généralement indiquée par « L »). Et utilisez les fiches jaunes pour brancher les entrées/sorties vidéo composite.



- Insérez les fiches à fond afin d'établir un bon contact (les mauvais branchements peuvent causer des parasites ou des dysfonctionnements).
- Afin de prévenir les interférences, tenez les câbles audio et vidéo éloignés des cordons d'alimentation et des câbles d'enceinte.

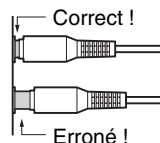

## Câbles et prises AV

### Vidéo / audio

Câble	Prise	Description
		Les connexions HDMI permettent d'acheminer des signaux audio et vidéo non compressés à définition standard ou haute définition et offrent un son et une image d'une qualité optimale.

### Vidéo

<b>Câble vidéo composantes</b> 		La vidéo composantes sépare les signaux de luminance (Y) et de différence de couleur (PR, PB), et offre ainsi une image d'une qualité optimale (certains fabricants de téléviseurs signalent différemment leurs prises vidéo composantes).
<b>Câble S-Vidéo</b> 		La S-Vidéo sépare les signaux de luminance et de couleur et fournit une meilleure qualité d'image que la vidéo composite.
<b>Câble vidéo composite</b> 		La vidéo composite est couramment utilisée sur les téléviseurs, les magnétoscopes et autres équipements vidéo.

### Audio

<b>Câble audio numérique optique</b> 		Offre une qualité de son optimale et vous permet de profiter d'un son surround (ex. : Dolby Digital, DTS). La qualité audio est similaire à celle obtenue avec une connexion coaxiale.
<b>Câble audio numérique coaxial</b> 		Offre une qualité de son optimale et vous permet de profiter d'un son surround (ex. : Dolby Digital, DTS). La qualité audio est similaire à celle obtenue avec une connexion optique.
<b>Câble audio analogique (RCA)</b> 		Ce câble achemine les signaux audio analogiques. C'est le format de connexion le plus courant pour les signaux audio analogiques. On le trouve sur la quasi-totalité des appareils audiovisuels.

L'Ampli-tuner AV ne prend pas en charge les prises SCART.



### Branchement d'appareils au moyen d'un câble HDMI

#### À propos de l'interface HDMI

Conçue pour répondre aux besoins croissants de la télévision numérique, l'HDMI (High Definition Multimedia Interface) est une nouvelle norme d'interface numérique permettant de raccorder des téléviseurs, des vidéoprojecteurs, des lecteurs de DVD/BD, des décodeurs numériques et d'autres appareils vidéo. Jusqu'à présent, plusieurs câbles audio et vidéo différents étaient nécessaires pour raccorder des appareils audiovisuels. Avec la norme HDMI, un seul câble permet d'acheminer les signaux de commande, les signaux vidéo numériques et les signaux émis par un maximum de huit canaux audio numériques (PCM 2 can., audio numérique multicanaux et PCM multicanaux).

Le flux vidéo HDMI (signal vidéo) est compatible avec la norme DVI (Digital Visual Interface)<sup>\*1</sup> : les téléviseurs et les écrans dotés d'une entrée DVI peuvent donc être branchés au moyen d'un câble adaptateur HDMI/DVI. (Cela ne fonctionne pas avec tous les téléviseurs et écrans, auquel cas, aucune image n'apparaît.)

L'Ampli-tuner AV utilise le protocole HDCP (High-bandwidth Digital Content Protection)<sup>\*2</sup>, seuls les appareils compatibles avec HDCP pourront afficher l'image.

L'interface HDMI de l'Ampli-tuner AV repose sur les normes suivantes :

x.v.Color, Deep Color, Lip Sync, DTS-HD Master Audio, DTS-HD High Resolution Audio, Dolby TrueHD, Dolby Digital Plus, DSD, et PCM multicanaux

#### Formats audio pris en charge

- PCM linéaire à deux canaux (32–192 kHz, 16/20/24 bits)
- PCM linéaire multicanaux (jusqu'à 7.1 can., 32–192 kHz, 16/20/24 bits)
- Train de bits (DSD, Dolby Digital, Dolby Digital Plus, Dolby TrueHD, DTS, DTS-HD High Resolution Audio, DTS-HD Master Audio)

Votre lecteur DVD/BD doit également prendre en charge la sortie HDMI des formats audio ci-dessus.

#### ■ Commande du système **RIHD** d'Onkyo

**RIHD**, qui signifie Remote Interactive over HDMI, est le nom de la fonction de commande du système des appareils Onkyo. L'Ampli-tuner AV est compatible avec les commandes CEC (Consumer Electronics Control), ce qui permet de commander le système via la connexion HDMI et fait partie de la norme HDMI. La norme CEC assure l'interopérabilité entre différents appareils. Toutefois, nous ne pouvons garantir que ces commandes fonctionneront avec des appareils non compatibles avec **RIHD**.

- Réglez « HDMI Contrôle (RIHD) » sur « Activé » (page 101).
- Consultez les sections « Commande d'un téléviseur » (page 127) et « Commande d'un lecteur ou d'un enregistreur DVD » (page 128) pour toute information complémentaire.

#### Remarques :

- Ne branchez pas plus d'appareils compatibles **RIHD** que le nombre indiqué ci-dessous à la borne d'entrée HDMI de façon à ce que les opérations liées fonctionnent correctement.
  - a. Jusqu'à 3 pour le lecteur de DVD/BD
  - b. Jusqu'à 3 pour l'enregistreur de DVD/BD
  - c. Jusqu'à 4 pour le décodeur câble/satellite.
- Ne branchez pas l'Ampli-tuner AV à l'autre Ampli-tuner AV/amplificateur audiovisuel via HDMI.
- Quand un nombre d'appareils compatibles **RIHD** supérieur au nombre indiqué ci-dessus est branché, les opérations liées ne sont pas garanties.

#### À propos de la protection des droits d'auteur

L'Ampli-tuner AV prend en charge la norme HDCP (High-bandwidth Digital Content Protection)<sup>\*2</sup>, un système de protection des signaux vidéo numériques contre la copie. Les autres appareils connectés à l'Ampli-tuner AV via une liaison HDMI doivent également prendre en charge la norme HDCP.

\*1 DVI (Digital Visual Interface) : norme d'interface d'affichage numérique développée par le DDWG<sup>\*3</sup> en 1999.

\*2 HDCP (High-bandwidth Digital Content Protection) : technologie de cryptage vidéo développée par Intel pour les interfaces HDMI/DVI. Elle permet de protéger le contenu vidéo et nécessite un appareil compatible HDCP pour afficher les données vidéo cryptées.

\*3 DDWG (Digital Display Working Group) : dirigé par Intel, Compaq, Fujitsu, Hewlett Packard, IBM, NEC et Silicon Image, l'objectif affiché de ce groupe d'industriels est de répondre aux besoins du secteur en matière de connectivité numérique pour les écrans PC et numériques hautes performances.

### Réalisation de branchements HDMI

#### Étape 1 :

Utilisez des câbles HDMI pour brancher les prises HDMI de l'Ampli-tuner AV à votre lecteur DVD/BD, téléviseur, vidéoprojecteur, etc. compatible HDMI.

#### Étape 2 :

Affectez chaque entrée HDMI IN à un sélecteur d'entrée dans Réglage de l'entrée HDMI (cf. page 48).

#### ■ Signaux vidéo

Les signaux vidéo numériques reçus par les prises HDMI IN sont normalement restitués par la sortie HDMI OUT de votre téléviseur. Les sources vidéo composite, S-vidéo et vidéo composantes peuvent être converties pour la sortie HDMI. Cf. « Formats de connexion vidéo (TX-NR807) » page 27 et « Formats de connexion vidéo (HT-RC180) » page 29 pour plus d'informations.

#### ■ Signaux audio

Les signaux audio numériques reçus par les prises HDMI IN sont restitués par les enceintes et le casque raccordé à l'Ampli-tuner AV. Normalement, ils ne sont pas restitués par la sortie HDMI OUT, à moins que le paramètre « Sortie TV audio » ne soit réglé sur « Activé » (cf. page 100).



Pour écouter les signaux audio reçus par les prises HDMI IN par les enceintes du téléviseur :

- Réglez le paramètre « Contrôle TV » sur « Activé » (cf. page 102) pour un téléviseur compatible **RHID**.
- Réglez le paramètre « Sortie TV audio » sur « Activé » (cf. page 100) lorsque votre téléviseur n'est pas compatible **RHID** ou le paramètre « Contrôle TV » est sur « Coupé ».
- Réglez le paramètre de sortie audio de votre lecteur DVD/BD sur PCM.

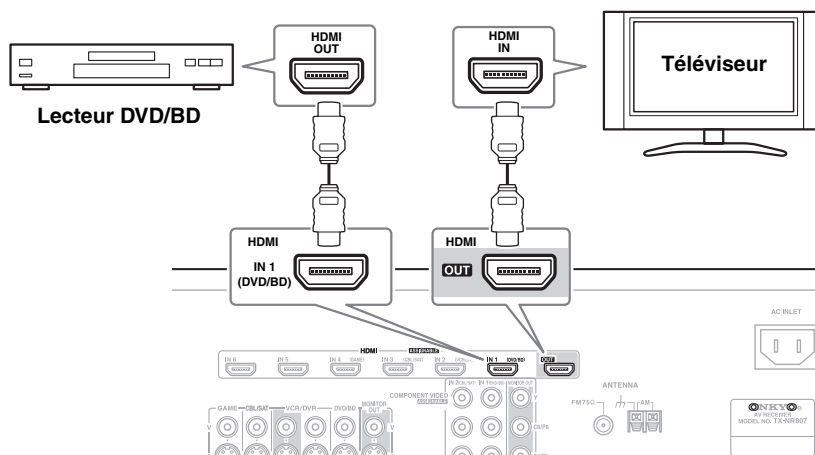

#### Remarques :

- Le flux vidéo HDMI est compatible avec la norme DVI (Digital Visual Interface) : les téléviseurs et les écrans dotés d'une entrée DVI peuvent donc être branchés au moyen d'un câble adaptateur HDMI/DVI. (Remarque : les connexions DVI n'achèment que les signaux vidéo et vous devez donc effectuer un branchement séparé pour les signaux audio.) Toutefois, nous ne pouvons garantir la fiabilité de fonctionnement avec un adaptateur de ce type. De plus, les signaux vidéo provenant d'un ordinateur ne sont pas garantis.
- Lorsque vous écoutez les données audio lues par un appareil HDMI via l'Ampli-tuner AV, réglez l'appareil HDMI de manière à ce que les signaux vidéo puissent être vus sur l'écran du téléviseur (sur le téléviseur, sélectionnez l'entrée de l'appareil HDMI branché à l'Ampli-tuner AV). Si le téléviseur est éteint ou s'il est réglé sur une autre source d'entrée, aucun son ne sera émis par l'Ampli-tuner AV ou le son émis risque d'être coupé.
- Lorsque le paramètre « Sortie TV audio » est réglé sur « Activé » (cf. page 100), et que vous écoutez par l'intermédiaire des enceintes de votre téléviseur, si vous activez la commande du volume de l'Ampli-tuner AV le son sera émis également par les enceintes de l'Ampli-tuner AV. Lorsque le « Contrôle TV » est réglé sur « Activé » pour écouter par l'intermédiaire des enceintes de votre téléviseur compatible **RHID**, le contrôle du volume de l'Ampli-tuner AV permet d'obtenir l'émission du son par les enceintes de l'Ampli-tuner AV et de mettre en sourdine les enceintes du téléviseur. Pour couper les enceintes de l'Ampli-tuner AV modifiez les réglages, modifiez les réglages de votre téléviseur ou coupez le son de l'Ampli-tuner AV.
- Le signal audio HDMI (fréquence d'échantillonnage, etc.) peut être limité par l'appareil source raccordé. Si l'image est de mauvaise qualité ou si aucun son n'est émis par l'appareil branché via HDMI, vérifiez les réglages. Consultez le manuel d'utilisation de l'appareil branché pour plus d'informations.

### Branchements audio et vidéo

En branchant les sorties audio et vidéo de votre lecteur DVD/BD et d'autres appareils audiovisuels à l'Ampli-tuner AV, vous pouvez sélectionner simultanément l'audio et la vidéo simplement en sélectionnant la source d'entrée correspondante sur l'Ampli-tuner AV.

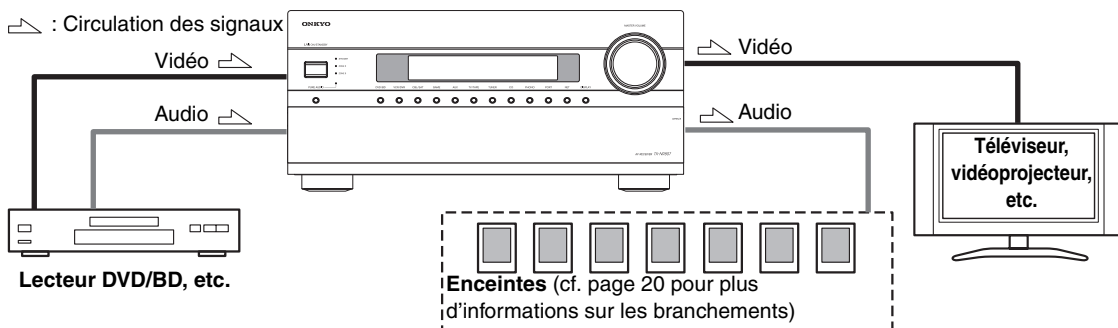

### Quelles connexions dois-je utiliser ?

L'Ampli-tuner AV prend en charge plusieurs formats de connexion afin d'assurer la compatibilité avec une large gamme d'appareils audiovisuels. Le format choisi dépend des formats pris en charge par vos autres appareils. Utilisez les sections suivantes comme guide.

#### Formats de connexion vidéo (TX-NR807)

Les équipements vidéo peuvent être branchés à l'Ampli-tuner AV à l'aide de l'un des formats de connexion vidéo suivants : vidéo composite, S-vidéo, vidéo composantes ou HDMI, ce dernier offrant la meilleure qualité d'image.

L'Ampli-tuner AV peut effectuer la conversion ascendante et descendante entre différents formats vidéo, en fonction du paramètre « Sortie écran », qui détermine en général si les signaux vidéo sont convertis de façon ascendante pour la sortie vidéo composantes ou HDMI.

**Pour des performances vidéo optimales, THX conseille de faire passer le signal vidéo sans conversion ascendante (par exemple de l'entrée vidéo composantes à la sortie vidéo composantes).**

**Il est également conseillé d'appuyer simultanément sur les touches [VCR/DVR] et [RETURN] de l'Ampli-tuner AV. Sélectionnez « Skip » dans le paramètre « VideoProcessor » affiché sur l'écran. Pour retourner au paramètre original, appuyez simultanément sur le même bouton.**

#### ■ Paramètre « Sortie écran » réglé sur « HDMI »

Avec le paramètre « Sortie écran » réglé sur « HDMI » (cf. page 43), les signaux d'entrée vidéo circulent dans l'Ampli-tuner AV comme indiqué sur la figure, avec une conversion ascendante de toutes les sources vidéo composite, S-vidéo et vidéo composantes pour la sortie HDMI. **Utilisez ce réglage si vous branchez la sortie HDMI OUT de l'Ampli-tuner AV à votre téléviseur.**

Les sorties vidéo composite, S-vidéo et vidéo composantes acheminent leurs signaux d'entrée respectifs tels quels.

#### Remarque :

S'il n'est pas branché à HDMI OUT, le paramètre « Sortie écran » sera automatiquement commuté en « Analogique » (cf. page 28). Dans ce cas, le réglage de la résolution de sortie sera celui de la sortie HDMI (cf. page 46). En outre, il sera commuté en « 1080i » quand « 1080p » est sélectionné et en « Inchangé » quand « Auto ».

Lecteur DVD/BD, etc. Tableau de circulation des signaux vidéo

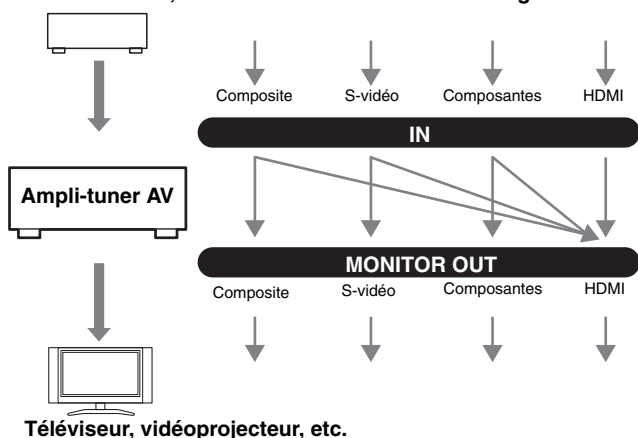

### ■ Paramètre « Sortie écran » réglé sur « Analogique »

Avec le paramètre « Sortie écran » réglé sur « Analogique » (cf. page 43), les signaux d'entrée vidéo circulent dans l'Ampli-tuner AV comme indiqué sur la figure, avec une conversion ascendante de toutes les sources vidéo composite, et S-vidéo pour la sortie vidéo composantes. **Utilisez ce réglage si vous branchez COMPONENT VIDEO MONITOR OUT de l'Ampli-tuner AV à votre téléviseur.**

La vidéo composite est convertie de façon ascendante en S-vidéo et la S-vidéo est convertie de façon descendante en vidéo composite. Remarque : ces conversions s'appliquent uniquement aux sorties MONITOR OUT V et S, pas aux sorties VCR/DVR OUT V et S.

Les sorties vidéo composite, S-vidéo et vidéo composantes acheminent leurs signaux d'entrée respectifs tels quels.

L'acheminement de signal s'applique également quand le paramètre « Résolution » est réglé sur « Inchangé » (cf. page 46).

### Acheminement du signal vidéo et réglage de la résolution

Quand le paramètre « Sortie écran » est réglé sur « Analogique » (cf. page 43), si le paramètre « Résolution » est réglé sur tout autre réglage que « Inchangé » (cf. page 46), l'acheminement du signal vidéo sera celui indiqué ci-dessous, avec une conversion ascendante des sources vidéo composite et S-vidéo pour la sortie vidéo composantes.

Les sorties vidéo composite, S-vidéo et vidéo composantes acheminent leurs signaux d'entrée analogiques respectifs tels quels. Les signaux d'entrée HDMI ne sont pas émis.

Lecteur DVD/BD, etc. Tableau de circulation des signaux vidéo

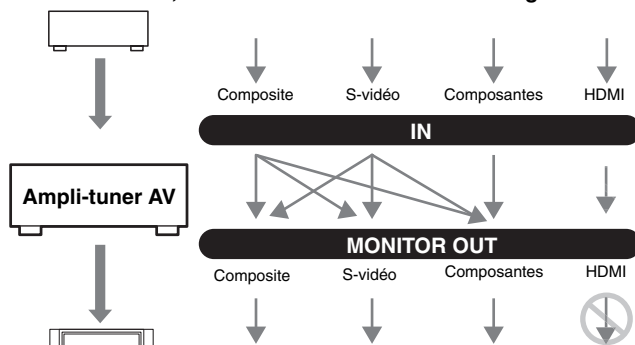

Téléviseur, vidéoprojecteur, etc.

Lecteur DVD/BD, etc. Tableau de circulation des signaux vidéo

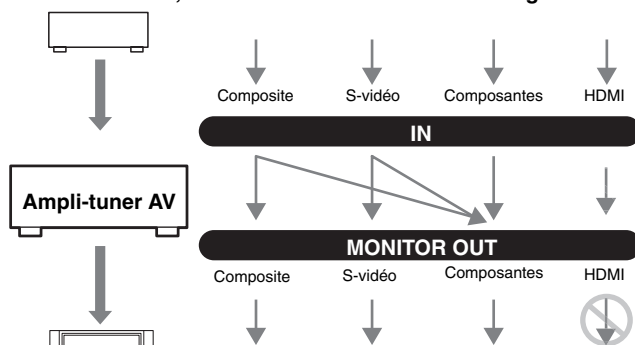

Téléviseur, vidéoprojecteur, etc.

### Formats de connexion vidéo (HT-RC180)

Les équipements vidéo peuvent être raccordés à l'Ampli-tuner AV à l'aide de l'un des formats de connexion vidéo suivants : vidéo composite, S-vidéo, vidéo composantes ou HDMI, ce dernier offrant la meilleure qualité d'image.

**Pour des performances vidéo optimales, THX conseille de faire passer le signal vidéo sans conversion ascendante (par exemple de l'entrée vidéo composantes à la sortie vidéo composantes). Il est également conseillé d'appuyer simultanément sur les touches [VCR/DVR] et [RETURN] de l'Ampli-tuner AV. Sélectionnez « Skip » dans le paramètre « VideoProcessor » affiché sur l'écran. Pour retourner au paramètre original, appuyez simultanément sur le même bouton.**

Les signaux d'entrée vidéo passent dans l'Ampli-tuner AV comme indiqué, avec une conversion ascendante de tous les signaux vidéo composite, S-vidéo et vidéo composantes pour la sortie HDMI.

Les sorties vidéo composite, S-vidéo et vidéo composantes acheminent leurs signaux d'entrée respectifs tels quels.

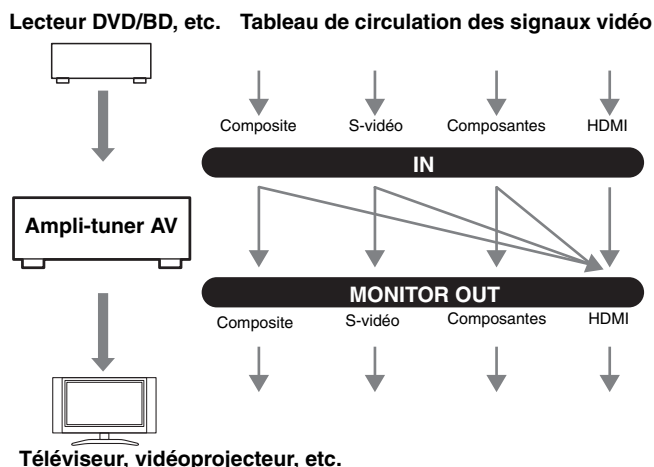

### Formats de connexion audio

Les équipements audio peuvent être raccordés à l'Ampli-tuner AV à l'aide de l'un des formats de connexion audio suivants : analogique, optique, coaxial ou HDMI.

Lorsque vous choisissez un format de connexion, n'oubliez pas que l'Ampli-tuner AV ne convertit pas les signaux d'entrée numériques pour les sorties de ligne analogiques et inversement. Par exemple, des signaux audio connectés à une entrée numérique optique ou coaxiale ne sont pas restitués par la sortie TV/TAPE OUT analogique.

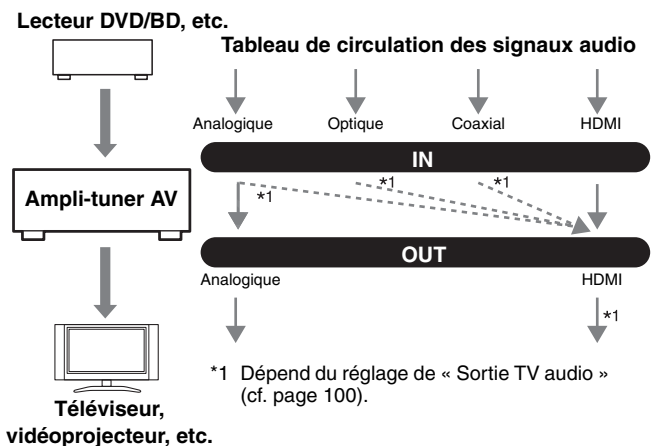

Si des signaux sont présents à plus d'une entrée, les entrées seront sélectionnées automatiquement selon l'ordre de priorité suivant : HDMI, numérique, analogique.

## Raccordement d'un téléviseur ou d'un vidéoprojecteur

Cf. « Branchement d'appareils au moyen d'un câble HDMI » page 25 pour toute information complémentaire sur les branchements HDMI.

### Étape 1 : Connexion vidéo

Choisissez une connexion vidéo adaptée à votre téléviseur (**A**, **B**, ou **C**), puis effectuez la connexion.

### Étape 2 : Connexion audio

Choisissez une connexion audio adaptée à votre téléviseur (**a**, **b**, ou **c**), puis effectuez la connexion.

- Avec une connexion **a**, vous pouvez écouter et enregistrer des données audio depuis votre téléviseur ou écouter ces données dans la Zone 2 ou la Zone 3.
- Pour profiter d'un son Dolby Digital et DTS, utilisez une connexion **b** ou **c**. (Pour également enregistrer ou écouter en Zone 2 ou en Zone 3, utilisez **a** et **b**, ou **a** et **c**.)

Connexion	Ampli-tuner AV	Circulation des signaux	Téléviseur, vidéoprojecteur, etc.
<b>A</b>	COMPONENT VIDEO MONITOR OUT	⇒	Entrée vidéo composantes
<b>B</b>	MONITOR OUT S	⇒	Entrée S-Vidéo
<b>C</b>	MONITOR OUT V	⇒	Entrée vidéo composite
<b>a</b>	TV/TAPE IN L/R	←	Sortie audio analogique G/D
<b>b</b>	DIGITAL COAXIAL IN 2 (VCR/DVR)	←	Sortie coaxiale numérique
<b>c</b>	DIGITAL OPTICAL IN 1 (GAME)	←	Sortie optique numérique

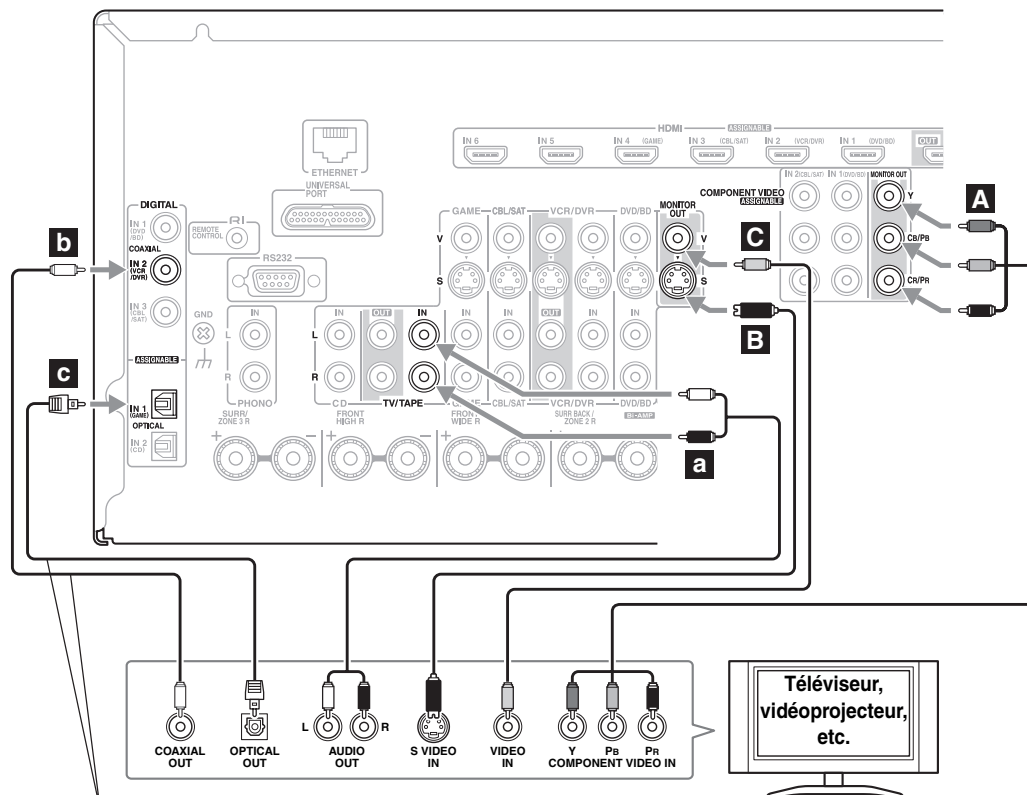

Quand vous utilisez la connexion **b** ou **c**, vous devez affecter l'entrée audio numérique (cf. page 50).



Si votre téléviseur ne possède pas de sorties audio, raccordez une sortie audio de votre magnéto-copie ou de votre décodeur câble/satellite à l'Ampli-tuner AV, puis utilisez son tuner pour écouter des émissions de télévision sur l'Ampli-tuner AV (cf. pages 32 et 34).

# Branchement de l'Ampli-tuner AV — Suite

## Raccordement d'un lecteur DVD

Cf. « Branchement d'appareils au moyen d'un câble HDMI » page 25 pour toute information complémentaire sur les branchements HDMI.

### Étape 1 : Connexion vidéo

Choisissez une connexion vidéo adaptée à votre lecteur DVD (**A**, **B**, ou **C**), puis effectuez la connexion. Vous devez raccorder l'Ampli-tuner AV à votre téléviseur en utilisant le même type de connexion.

### Étape 2 : Connexion audio

Choisissez une connexion audio adaptée à votre lecteur DVD (**a**, **b**, ou **c**), puis effectuez la connexion.

- Avec une connexion **a**, vous pouvez écouter et enregistrer des données audio depuis votre lecteur DVD ou écouter ces données dans la Zone 2 ou la Zone 3.
- Pour profiter d'un son Dolby Digital et DTS, utilisez une connexion **b** ou **c**. (Pour également enregistrer ou écouter en Zone 2 ou en Zone 3, utilisez **a** et **b**, ou **a** et **c**.)
- Si votre lecteur DVD est doté de sorties principales gauche et droite et de sorties multicanaux gauche et droite, veillez à utiliser les sorties principales gauche et droite pour effectuer le branchement **a**.

Connexion	Ampli-tuner AV	Circulation des signaux	Lecteur DVD
<b>A</b>	COMPONENT VIDEO IN 1 (DVD/BD)	←	Sortie vidéo composantes
<b>B</b>	DVD/BD IN S	←	Sortie S-vidéo
<b>C</b>	DVD/BD IN V	←	Sortie vidéo composite
<b>a</b>	DVD/BD IN L/R	←	Sortie audio analogique G/D
<b>b</b>	DIGITAL COAXIAL IN 1 (DVD/BD)	←	Sortie coaxiale numérique
<b>c</b>	DIGITAL OPTICAL IN 1 (GAME)	←	Sortie optique numérique

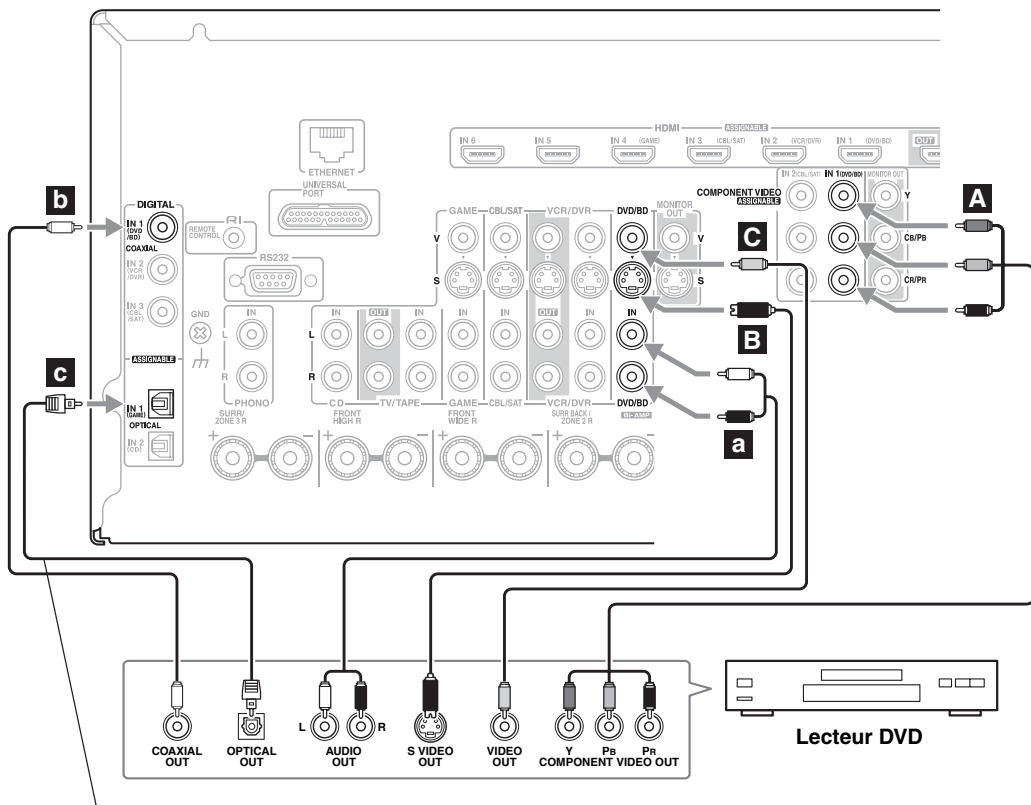

Quand vous utilisez la connexion **c**, vous devez affecter l'entrée audio numérique (cf. page 50).

## Raccordement d'un magnétoscope ou d'un graveur DVD pour la lecture



Avec cette configuration, vous pouvez utiliser le tuner de votre magnétoscope pour écouter vos émissions de télévision préférées via l'Ampli-tuner AV, ce qui est utile si votre téléviseur ne possède pas de sorties audio.

### Étape 1 : Connexion vidéo

Choisissez une connexion vidéo adaptée à votre magnétoscope ou à votre graveur DVD (**A**, **B**, ou **C**), puis effectuez la connexion. Vous devez raccorder l'Ampli-tuner AV à votre téléviseur en utilisant le même type de connexion.

### Étape 2 : Connexion audio

Choisissez une connexion audio adaptée à votre magnétoscope ou à votre graveur DVD (**a**, **b**, ou **c**), puis effectuez la connexion.

- Avec une connexion **a**, vous pouvez écouter votre magnétoscope ou votre graveur DVD, dans la Zone 2 ou la Zone 3.
- Pour profiter d'un son Dolby Digital et DTS, utilisez une connexion **b** ou **c**. (Pour également écouter en Zone 2 ou en Zone 3, utilisez **a** et **b**, ou **a** et **c**.)

Connexion	Ampli-tuner AV	Circulation des signaux	Magnétoscope ou graveur DVD
<b>A</b>	COMPONENT VIDEO IN 2 (CBL/SAT)	←	Sortie vidéo composantes
<b>B</b>	VCR/DVR IN S	←	Sortie S-vidéo
<b>C</b>	VCR/DVR IN V	←	Sortie vidéo composite
<b>a</b>	VCR/DVR IN L/R	←	Sortie audio analogique G/D
<b>b</b>	DIGITAL COAXIAL IN 2 (VCR/DVR)	←	Sortie coaxiale numérique
<b>c</b>	DIGITAL OPTICAL IN 1 (GAME)	←	Sortie optique numérique

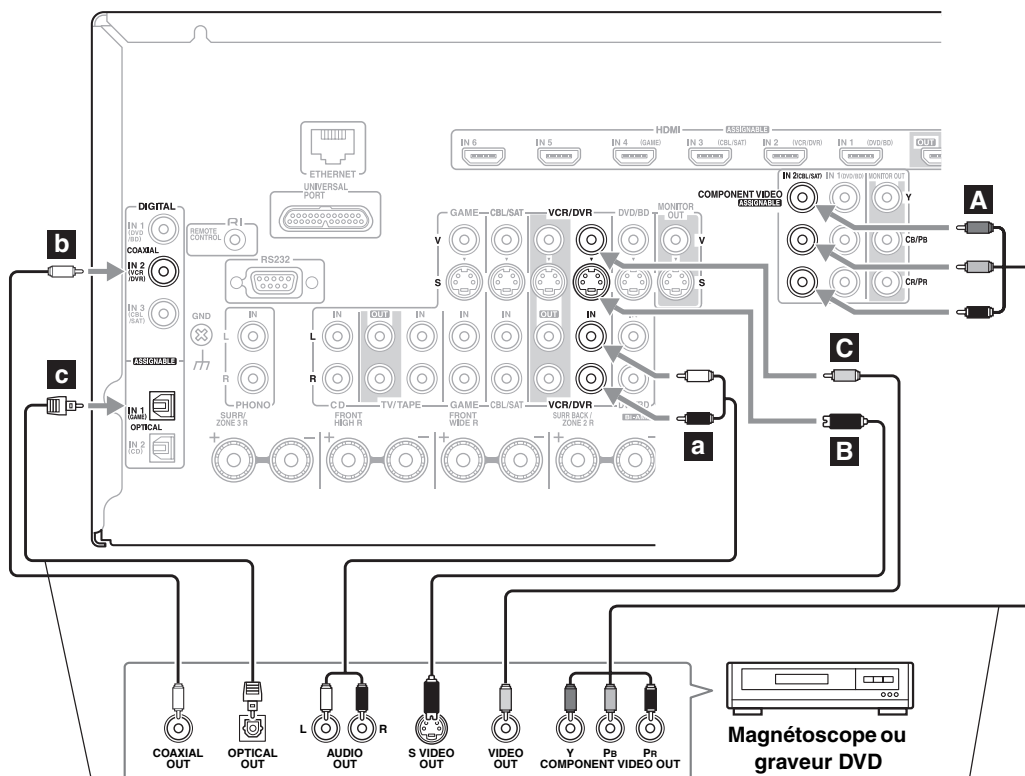

Quand vous utilisez la connexion **c**, vous devez affecter l'entrée audio numérique (cf. page 50).

Quand vous utilisez la connexion **A**, vous devez affecter l'entrée vidéo composantes (cf. page 49).



## Raccordement d'un magnéscope ou d'un graveur DVD pour l'enregistrement

### Étape 1 : Connexion vidéo

Choisissez une connexion vidéo adaptée à votre magnéscope ou à votre graveur DVD (**A** ou **B**), puis effectuez la connexion. La source vidéo à enregistrer doit être raccordée à l'Ampli-tuner AV à l'aide du même type de connexion.

### Étape 2 : Connexion audio

Effectuez la connexion audio **a**.

Connexion	Ampli-tuner AV	Circulation des signaux	Magnéscope ou graveur DVD
<b>A</b>	VCR/DVR OUT S	⇒	Entrée S-Vidéo
<b>B</b>	VCR/DVR OUT V	⇒	Entrée vidéo composite
<b>a</b>	VCR/DVR OUT L/R	⇒	Entrée audio analogique G/D

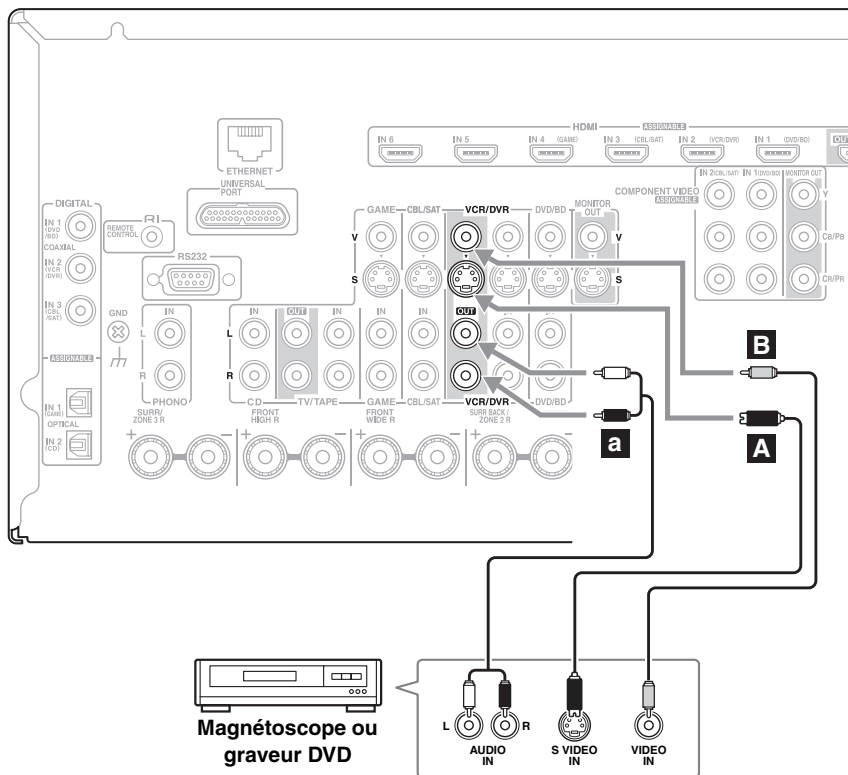

### Remarques :

- L'Ampli-tuner AV doit être sous tension pour pouvoir effectuer l'enregistrement. Aucun enregistrement n'est possible s'il est en mode veille.
- Si vous souhaitez enregistrer directement de votre téléviseur ou de votre magnéscope sur le magnéscope dédié à l'enregistrement sans passer par l'Ampli-tuner AV, branchez les sorties audio et vidéo du téléviseur/magnéscope directement sur les sorties audio et vidéo du magnéscope dédié à l'enregistrement. Consultez les manuels d'utilisation de votre téléviseur et de vos magnétoscopes pour toute information complémentaire.
- Les signaux vidéo raccordés aux entrées vidéo composite ne peuvent être enregistrés que via des entrées vidéo composite. Si votre téléviseur/magnéscope est raccordé à une entrée vidéo composite, le magnéscope dédié à l'enregistrement doit impérativement être raccordé à une sortie vidéo composite. De même, les signaux vidéo branchés aux entrées S-vidéo ne peuvent être enregistrés que via des entrées S-vidéo. Si votre téléviseur/magnéscope est branché à une entrée S-vidéo, le magnéscope dédié à l'enregistrement doit impérativement être raccordé à une sortie S-vidéo.

## Raccordement d'un décodeur câble/satellite/TNT ou d'autres sources vidéo



Avec cette configuration, vous pouvez utiliser votre décodeur câble/satellite pour écouter vos émissions de télévision préférées via l'Ampli-tuner AV, ce qui est utile si votre téléviseur ne possède pas de sorties audio.

### Étape 1 : Connexion vidéo

Choisissez une connexion vidéo adaptée à votre source vidéo (**A**, **B**, ou **C**), puis effectuez la connexion. Vous devez raccorder l'Ampli-tuner AV à votre téléviseur en utilisant le même type de connexion.

### Étape 2 : Connexion audio

Choisissez une connexion audio adaptée à votre source vidéo (**a**, **b**, ou **c**), puis effectuez la connexion.

- Avec une connexion **a**, vous pouvez écouter et enregistrer des données audio depuis la source vidéo ou écouter ces données dans la Zone 2 ou la Zone 3.
- Pour profiter d'un son Dolby Digital et DTS, utilisez une connexion **b** ou **c**. (Pour également enregistrer ou écouter en Zone 2 ou en Zone 3, utilisez **a** et **b**, ou **a** et **c**.)

Connexion	Ampli-tuner AV	Circulation des signaux	Source vidéo
<b>A</b>	COMPONENT VIDEO IN 2 (CBL/SAT)	←	Sortie vidéo composantes
<b>B</b>	CBL/SAT IN S	←	Sortie S-vidéo
<b>C</b>	CBL/SAT IN V	←	Sortie vidéo composite
<b>a</b>	CBL/SAT IN L/R	←	Sortie audio analogique G/D
<b>b</b>	DIGITAL COAXIAL IN 3 (CBL/SAT)	←	Sortie coaxiale numérique
<b>c</b>	DIGITAL OPTICAL IN 2 (CD)	←	Sortie optique numérique

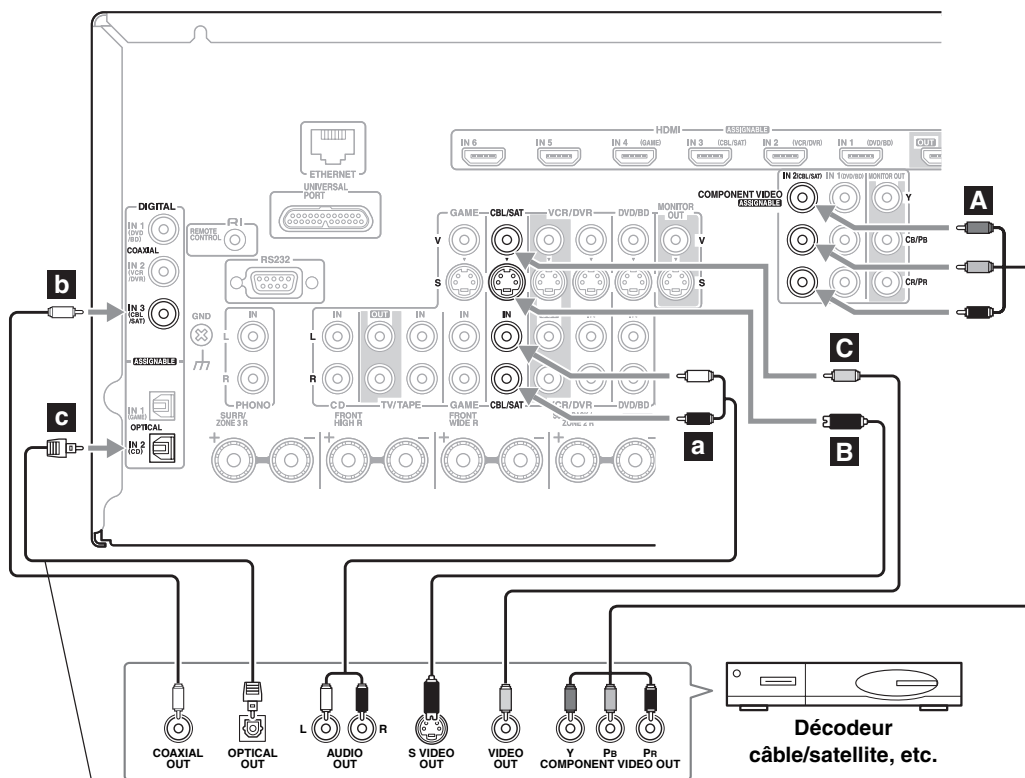

Quand vous utilisez la connexion **c**, vous devez affecter l'entrée audio numérique (cf. page 50).

# Branchement de l'Ampli-tuner AV — Suite

## Raccordement d'une console de jeu

### Étape 1 : Connexion vidéo

Choisissez une connexion vidéo adaptée à votre console de jeu (**A**, **B**, ou **C**), puis effectuez la connexion. Vous devez raccorder l'Ampli-tuner AV à votre téléviseur en utilisant le même type de connexion.

### Étape 2 : Connexion audio

Choisissez une connexion audio adaptée à votre console de jeu (**a** ou **b**), puis effectuez la connexion.

- Avec une connexion **a**, vous pouvez écouter et enregistrer des données audio depuis votre console de jeu ou écouter ces données dans la Zone2 ou la Zone3 .
- Pour profiter d'un son Dolby Digital et DTS, utilisez une connexion **b**. (Pour également enregistrer ou écouter en Zone 2 ou en Zone 3, utilisez **a** et **b**.)

Connexion	Ampli-tuner AV	Circulation des signaux	Console de jeu
<b>A</b>	COMPONENT VIDEO IN 2 (CBL/SAT)	←	Sortie vidéo composantes
<b>B</b>	GAME IN S	←	Sortie S-vidéo
<b>C</b>	GAME IN V	←	Sortie vidéo composite
<b>a</b>	GAME IN L/R	←	Sortie audio analogique G/D
<b>b</b>	DIGITAL OPTICAL IN 1 (GAME)	←	Sortie optique numérique

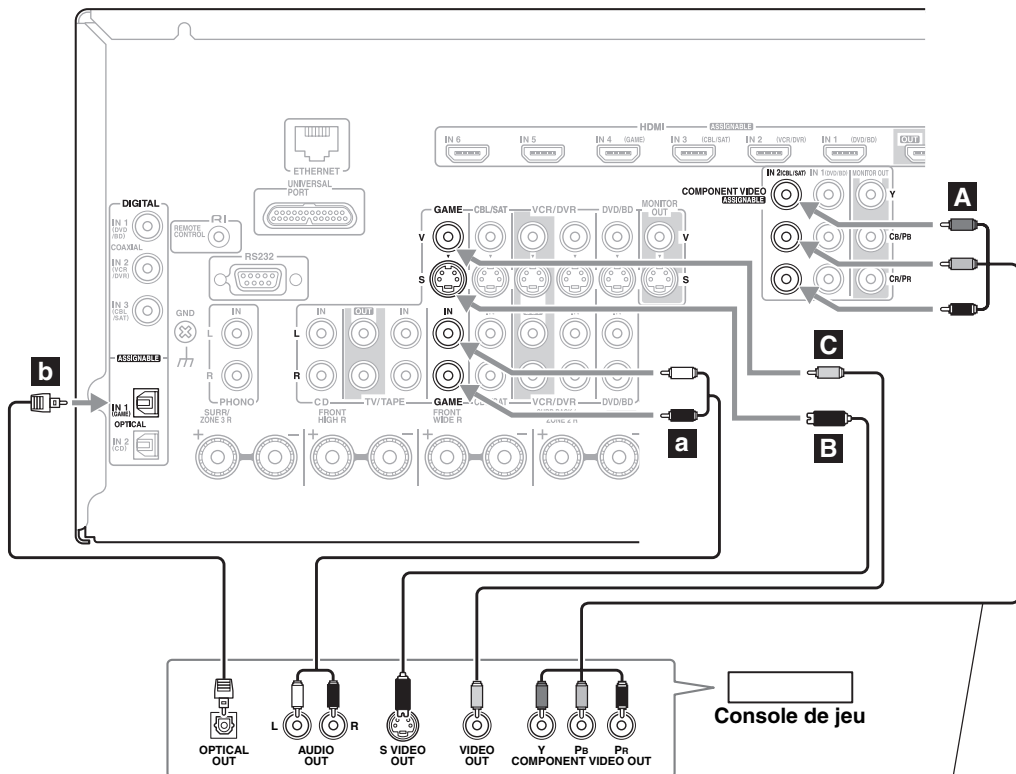

Quand vous utilisez la connexion **A**, vous devez affecter l'entrée vidéo composantes (cf. page 49).

## Raccordement d'un caméscope ou d'un autre périphérique

### Étape 1 : Connexion vidéo

Effectuez la connexion **A**.

### Étape 2 : Connexion audio

Choisissez une connexion vidéo adaptée à votre caméscope (**a** ou **b**), puis effectuez la connexion.

Connexion	Ampli-tuner AV	Circulation des signaux	Caméscope, etc.
<b>A</b>	AUX INPUT VIDEO	←	Sortie vidéo composite
<b>a</b>	AUX INPUT L-AUDIO-R	←	Sortie audio analogique G/D
<b>b</b>	AUX INPUT DIGITAL	←	Sortie optique numérique

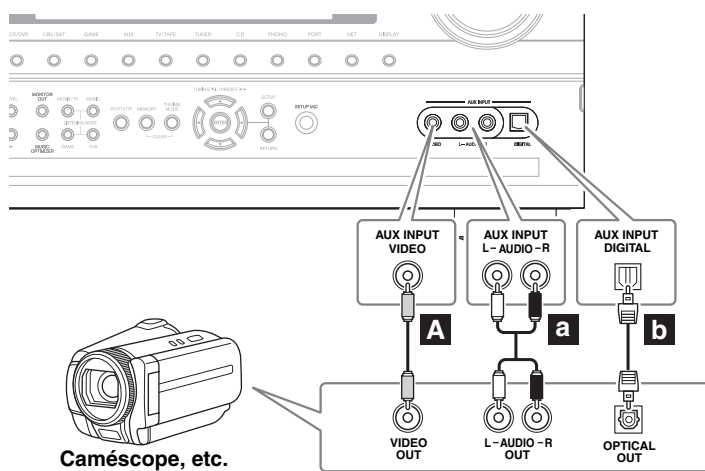

## Raccordement d'un lecteur CD ou d'une platine disque

### ■ Lecteur CD ou platine disque (MM) avec pré-amplificateur intégré

#### Étape 1 :

Choisissez une connexion vidéo adaptée à votre lecteur CD (**a**, **b**, ou **c**). Utilisez une connexion **a** pour une platine disque dotée d'un pré-amplificateur intégré.

- Avec une connexion **a**, vous pouvez écouter et enregistrer des données audio depuis votre lecteur CD ou écouter ces données dans la Zone 2 ou la Zone 3.
- Pour raccorder votre lecteur CD au moyen d'une connexion numérique, utilisez une connexion **b** ou **c**. (Pour également enregistrer ou écouter en Zone 2 ou en Zone 3, utilisez **a** et **b**, ou **a** et **c**.)

Connexion	Ampli-tuner AV	Circulation des signaux	Lecteur CD ou platine disque
<b>a</b>	CD IN L/R	←	Sortie audio analogique G/D
<b>b</b>	DIGITAL COAXIAL IN 2 (VCR/DVR)	←	Sortie coaxiale numérique
<b>c</b>	DIGITAL OPTICAL IN 2 (CD)	←	Sortie optique numérique

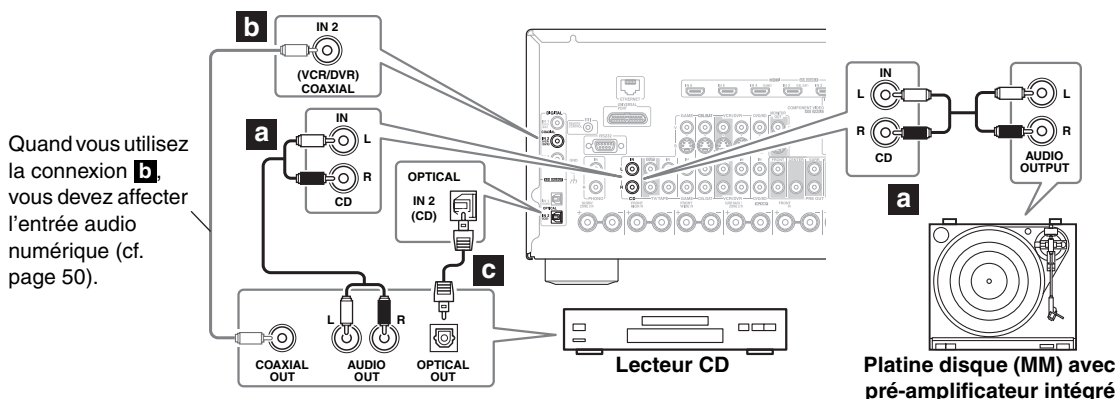

### ■ Platine disque (MM) sans pré-amplificateur phono intégré

La prise PHONO IN de l'Ampli-tuner AV est conçue pour être utilisée avec une cellule à aimant mobile (MM).

Utilisez un câble audio analogique pour connecter les prises PHONO IN L/R de l'Ampli-tuner AV à la sortie audio de votre platine disque.

#### Remarques :

- Si votre platine disque a un conducteur de terre, branchez-le à la vis GND de l'Ampli-tuner AV. Avec certaines platines disques, le branchement au conducteur de terre risque de produire un ronflement audible. Si ceci se produit, débranchez-le.
- Si votre platine disque a une cellule à bobine mobile (MC), vous aurez besoin d'un préamplificateur MC du commerce ou d'un transformateur MC. Branchez votre platine disque au préamplificateur ou transformateur et branchez-les aux prises PHONO IN L/R de l'Ampli-tuner AV.
- Vous pouvez également utiliser un égalisateur phono pour brancher une platine disque avec cellule de type MC. Consultez le manuel de l'égalisateur phono pour plus de détails.

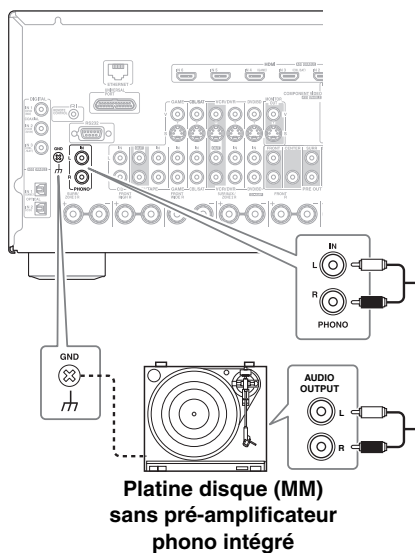

## Raccordement d'un magnétophone ou d'un enregistreur de CDR, MiniDisc ou DAT

### Étape 1 :

Choisissez une connexion adaptée à votre enregistreur (**a**, **b** ou **c**), puis effectuez la connexion.

- Avec une connexion **a**, vous pouvez lire ou enregistrer et écouter en Zone 2 ou Zone 3.
- Pour raccorder l'enregistreur afin de pouvoir effectuer des lectures en numérique, utilisez des connexions **a** et **b**, ou **a** et **c**.

Connexion	Ampli-tuner AV	Circulation des signaux	Magnétophone, enregistreur de CD-R, MD ou DAT
<b>a</b>	TV/TAPE IN L/R TV/TAPE OUT L/R	← →	Sortie audio analogique G/D Entrée audio analogique G/D
<b>b</b>	DIGITAL COAXIAL IN 3 (CBL/SAT)	←	Sortie coaxiale numérique
<b>c</b>	DIGITAL OPTICAL IN 1 (GAME)	←	Sortie optique numérique

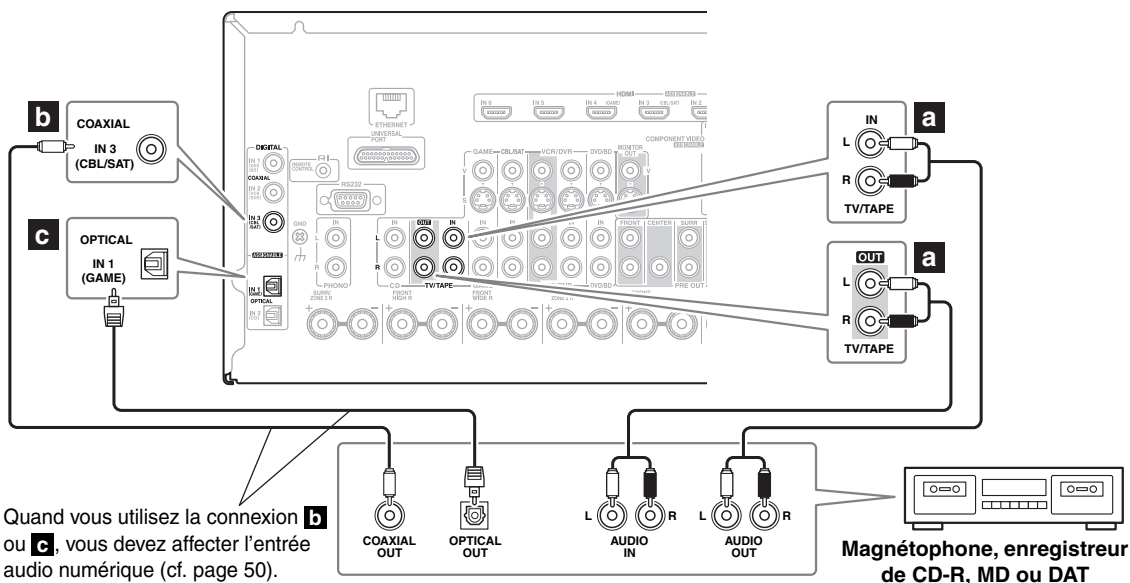

## Branchement d'un amplificateur de puissance

Si vous souhaitez utiliser un amplificateur de puissance plus puissant et utiliser l'Ampli-tuner AV comme préamplificateur, branchez-le aux prises PRE OUT et branchez toutes les enceintes et le subwoofer à l'amplificateur de puissance. Si vous avez un subwoofer amplifié, branchez-le à la prise PRE OUT: SUBWOOFER de l'Ampli-tuner AV. Vous pouvez brancher le subwoofer amplifié à deux prises PRE OUT: SUBWOOFER, respectivement. Chaque prise émet le même signal de sortie.

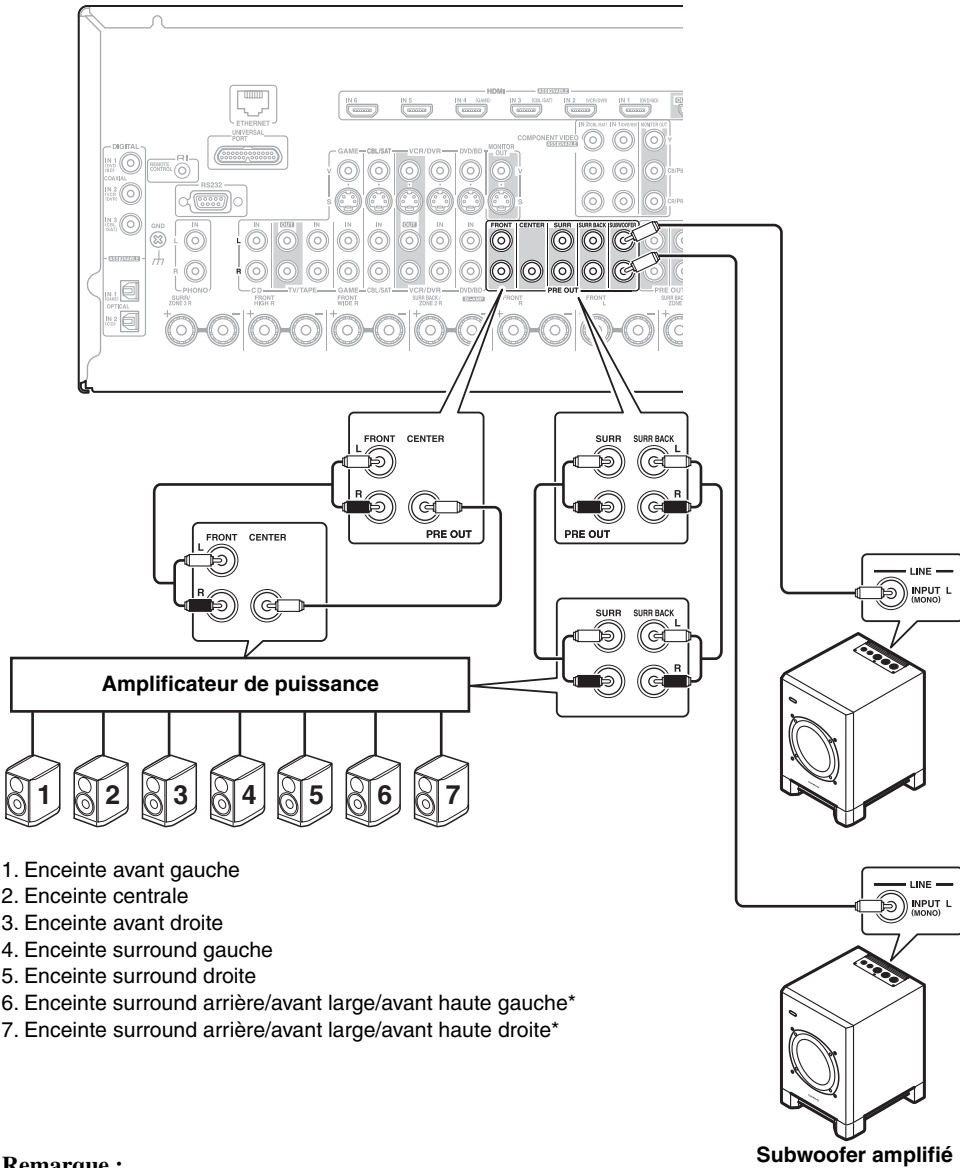

1. Enceinte avant gauche
2. Enceinte centrale
3. Enceinte avant droite
4. Enceinte surround gauche
5. Enceinte surround droite
6. Enceinte surround arrière/avant large/avant haute gauche\*
7. Enceinte surround arrière/avant large/avant haute droite\*

### Remarque :

\* Sélectionnez les canaux audio que vous souhaitez émettre dans « Configuration d'enceintes » (cf. page 85). Spécifiez « Aucun » pour le canal que vous ne voulez pas émettre.

Voir « Branchement d'un subwoofer (caisson de basses) » page 18 pour plus d'informations.

### Raccordement d'une station d'accueil RI

Tous les iPod ne prennent pas en charge la vidéo. Pour plus d'informations sur les modèles d'iPod compatibles avec la station d'accueil RI, consultez le manuel d'utilisation de la station d'accueil RI.

#### ■ Si votre iPod prend en charge la vidéo :

Branchez les prises de sortie audio de votre station d'accueil RI aux prises GAME IN ou VCR/DVR IN L/R de l'Ampli-tuner AV et branchez sa prise de sortie vidéo à la prise VIDEO GAME IN V ou VCR/DVR IN V de l'Ampli-tuner AV. (Installation du DS-A2 d'Onkyo illustrée ci-dessous.)

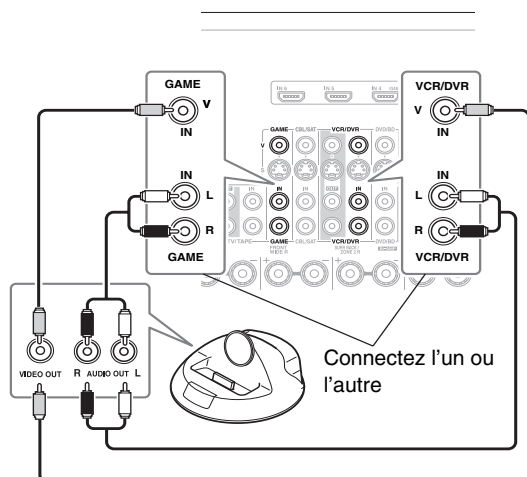

#### ■ Si votre iPod ne prend pas en charge la vidéo :

Branchez les prises de sortie audio de votre station d'accueil RI aux prises TV/TAPE IN L/R de l'Ampli-tuner AV. (Installation du DS-A2 d'Onkyo illustrée ci-dessous.)

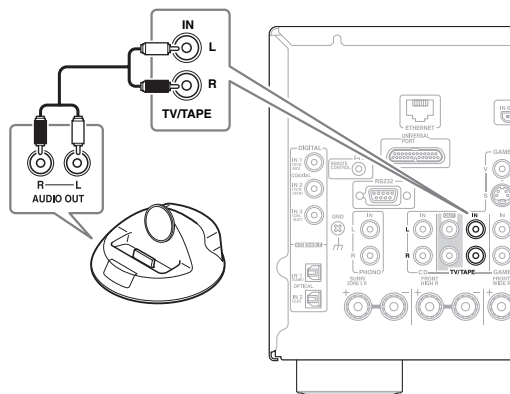

#### ■ Si vous avez une station d'accueil RI Onkyo DS-A1

Branchez sa prise de sortie vidéo à la prise GAME IN S ou VCR/DVR IN S de l'Ampli-tuner AV.

#### Remarques :

- Saisissez le code de télécommande approprié avant d'utiliser la télécommande de l'Ampli-tuner AV pour la première fois (cf. page 125).
- Raccordez la station d'accueil RI à l'Ampli-tuner AV au moyen d'un câble **RI** (cf. page 41).
- Réglez le commutateur RI MODE de la station d'accueil RI sur « HDD » ou « HDD/DOCK ».
- Réglez le paramètre Affichage d'entrée de l'Ampli-tuner AV sur « DOCK » (cf. page 53).
- Consultez le manuel d'utilisation de la station d'accueil RI pour plus d'informations.

### Raccordement d'une station d'accueil via le connecteur du port universel

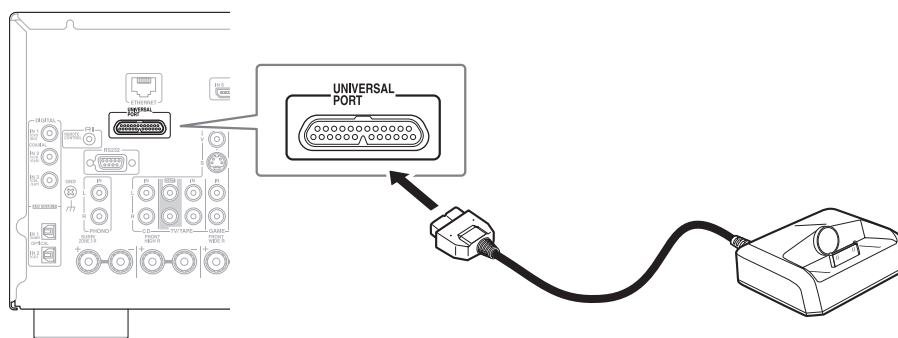

#### Remarque :

Quand une station d'accueil de la série UP-A1 avec un iPod inséré est branchée, la consommation en mode veille augmente légèrement.



### Raccordement d'appareils Onkyo RI

#### Étape 1 :

Assurez-vous que chaque appareil Onkyo est raccordé à l'Ampli-tuner AV au moyen d'un câble audio analogique (connexion **A** dans les exemples d'installation) (cf. pages 30 à 38, 40).

#### Étape 2 :

Établissez la connexion **RI** (voir la figure de droite).

#### Étape 3 :

Si vous utilisez un lecteur MD, CD-R ou une station d'accueil IR, modifiez le réglage du paramètre Affichage d'entrée (cf. page 53).

Avec la fonction **RI** (Remote Interactive), vous pouvez utiliser les fonctions spéciales suivantes :

#### ■ Allumage/mise en veille automatique

Lorsque vous lancez la lecture sur un appareil raccordé via une connexion **RI** et si l'Ampli-tuner AV est en mode veille, ce dernier s'allumera automatiquement et sélectionnera cet appareil comme source d'entrée. De même, lorsque l'Ampli-tuner AV est mis en mode veille, tous les appareils raccordés via une connexion **RI** sont également mis en mode veille.

#### ■ Changement direct

Lorsque vous lancez la lecture sur un appareil raccordé via une connexion **RI**, l'Ampli-tuner AV sélectionne automatiquement cet appareil comme source d'entrée.

#### ■ Télécommande

Vous pouvez utiliser la télécommande de l'Ampli-tuner AV pour commander vos autres appareils Onkyo compatibles **RI**. Il vous suffit de pointer la télécommande vers le capteur de télécommande de l'Ampli-tuner AV au lieu de la pointer vers l'appareil. Vous devez tout d'abord saisir le code de télécommande approprié (cf. page 126).

#### Remarques :

- N'utilisez que des câbles **RI** pour effectuer les connexions **RI**. Des câbles **RI** sont fournis avec les lecteurs Onkyo (DVD, CD, etc.).
- Certains appareils possèdent deux prises **RI**. Vous pouvez raccorder l'une ou l'autre à l'Ampli-tuner AV. L'autre prise est destinée à raccorder d'autres appareils compatibles **RI**.
- Ne raccordez que des appareils Onkyo aux prises **RI**. Le branchement d'appareils d'autres marques risque de provoquer un dysfonctionnement.
- Certains appareils ne prennent pas en charge toutes les fonctions **RI**. Consultez les manuels d'utilisation fournis avec vos autres appareils Onkyo.
- Lorsque la Zone 2 ou la Zone 3 est activée, les fonctions d'allumage/mise en veille automatique et de changement direct **RI** ne sont pas disponibles.

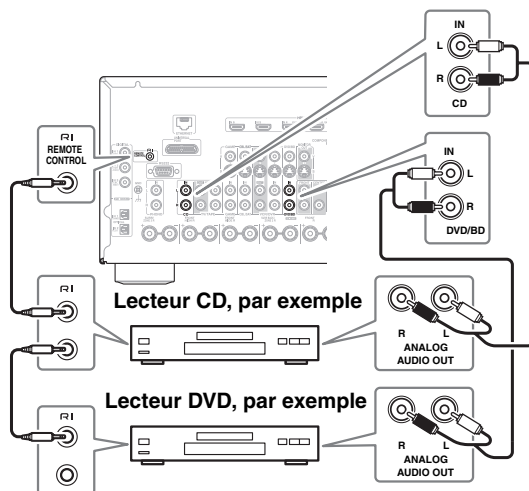

### Branchement du cordon d'alimentation

#### Remarques :

- **Avant de brancher le cordon d'alimentation, branchez toutes vos enceintes et tous vos appareils audiovisuels.**
- La mise sous tension de l'Ampli-tuner AV peut entraîner une surtension passagère pouvant se ressentir sur les autres appareils électriques branchés sur le même circuit. Si cela pose un problème, branchez l'Ampli-tuner AV sur un circuit différent.
- N'utilisez pas de cordon d'alimentation autre que celui fourni avec l'Ampli-tuner AV. Le cordon d'alimentation fourni est exclusivement destiné à être utilisé avec l'Ampli-tuner AV et ne doit pas être utilisé avec un autre appareil.
- Ne débranchez jamais le cordon d'alimentation de l'Ampli-tuner AV lorsque l'autre extrémité est branchée sur une prise murale. Vous risqueriez de vous électrocuter. Commencez toujours par débrancher l'extrémité du cordon d'alimentation raccordée à la prise murale, puis débranchez l'extrémité raccordée à l'Ampli-tuner AV.

#### Étape 1 :

Branchez le cordon d'alimentation fourni sur la prise AC INLET de l'Ampli-tuner AV.

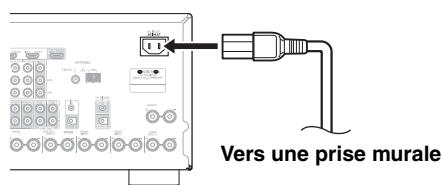

#### Étape 2 :

Insérez la fiche du cordon d'alimentation dans une prise murale.

# Mise en marche de l'Ampli-tuner AV

(Modèles nord-américains)

(Modèles européens)

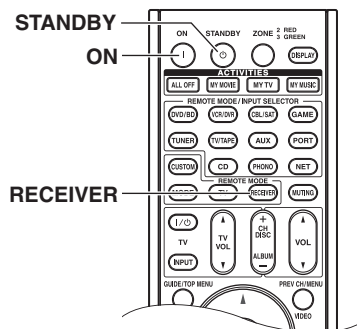
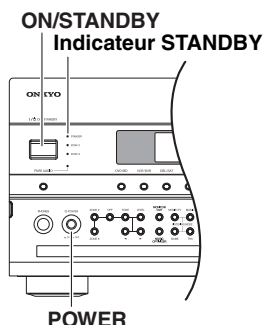
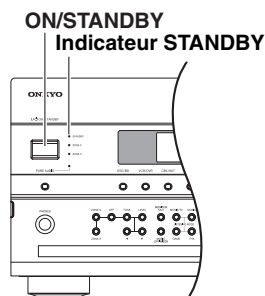

## Mise sous tension et mise en veille

1



(Modèles européens)

**Mettez l'interrupteur [POWER] en position ON (■).**

L'Ampli-tuner AV passe en mode veille et l'indicateur STANDBY s'affiche.

2



Télécommande

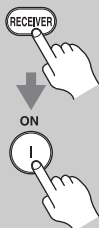

**Sur l'Ampli-tuner AV, pressez le bouton [ON/STANDBY].**

**Sur la télécommande, pressez le bouton [RECEIVER], suivi du bouton [ON].**

L'Ampli-tuner AV s'allume, l'afficheur s'allume et l'indicateur STANDBY s'éteint. Pressez à nouveau le bouton [ON] de la télécommande pour allumer les appareils connectés via **RI**.

Pour éteindre l'Ampli-tuner AV, pressez le bouton [ON/STANDBY] de l'appareil ou le bouton [STANDBY] de la télécommande. L'Ampli-tuner AV se met en mode veille. Pour éviter d'avoir un son trop fort lorsque vous allumez l'Ampli-tuner AV, baissez toujours le volume sonore avant d'éteindre l'appareil.

(Modèles européens) : Pour éteindre complètement l'Ampli-tuner AV, mettez l'interrupteur [POWER] en position OFF (■).

## Un fonctionnement parfait en quelques étapes simples

Pour garantir un fonctionnement parfait, voici quelques étapes simples qui vous aideront à configurer l'Ampli-tuner AV avant que vous ne l'utilisiez pour la première fois. Ces réglages ne doivent être faits qu'une seule fois.

### ■ Avez-vous branché votre téléviseur à une sortie HDMI OUT ou COMPONENT VIDEO MONITOR OUT ?

Si oui, « Configuration du moniteur (TX-NR807) » page 43.



### ■ Effectuez la procédure de correction de pièce et de configuration des enceintes MultEQ—c'est une étape indispensable !

Voir « Correction de pièce et configuration des enceintes Audyssey MultEQ® » page 54.



### ■ Avez-vous raccordé un appareil à une entrée HDMI, à une entrée vidéo composantes ou à une entrée audio numérique ?

Dans ce cas, cf. « Réglage de l'entrée HDMI » page 48, « Réglage de la vidéo composantes » page 49 ou « Réglage de l'entrée audio numérique » page 50 respectivement.

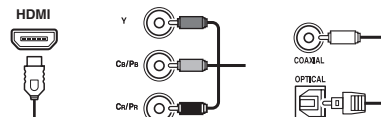

### ■ Avez-vous raccordé un enregistreur MD, un enregistreur CD ou une station d'accueil RI Onkyo ?

Dans ce cas, cf. « Modification de l'affichage de l'entrée » page 53.



Enregistreur de MD, CD, station d'accueil RI

# Configuration initiale

Cette section explique les réglages que vous devez effectuer avant d'utiliser l'Ampli-tuner AV pour la toute première fois.

## Configuration du moniteur (TX-NR807)

Si vous branchez votre téléviseur à la sortie HDMI OUT, le paramètre « Monitor Out » est automatiquement réglé sur « HDMI », de sorte que les menus de configuration à l'écran s'affichent et que les sources vidéo composite, S-vidéo et vidéo composantes subissent une conversion ascendante\* et sont émises par la sortie HDMI OUT. Les menus de configuration à l'écran sont affichés uniquement sur la sortie HDMI OUT.

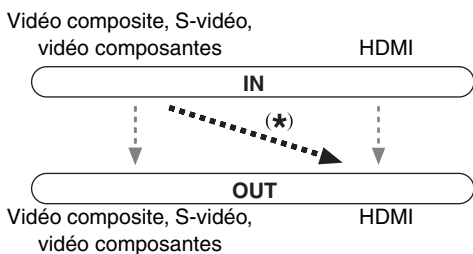

Dans les réglages « Monitor Out », vous pouvez choisir si les images des sources vidéo sont transmises à travers la sortie HDMI OUT et si le menu de configuration à l'écran est transmis par la sortie HDMI OUT ou par une sortie analogique.

Si vous branchez votre téléviseur à la sortie COMPONENT VIDEO MONITOR OUT (pas à la sortie HDMI OUT) le paramètre « Monitor Out » est automatiquement réglé sur « Analog », de sorte que les menus de configuration à l'écran s'affichent et que les sources vidéo composite et S-vidéo subissent une conversion ascendante\* et sont émises par la sortie COMPONENT VIDEO MONITOR OUT.

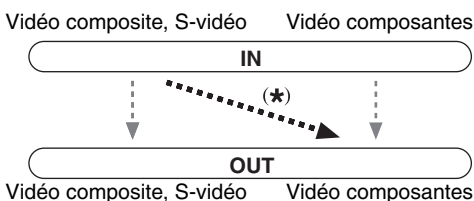

## ■ Modifiez le réglage « Monitor Out » manuellement

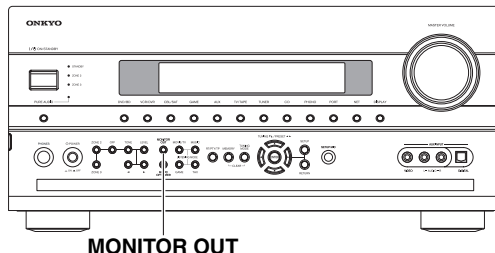

1

MONITOR OUT



Pressez le bouton [MONITOR OUT].

Le réglage courant s'affiche.

Monitor Out  
# HDMI

2

MONITOR OUT



Pressez à plusieurs reprises le bouton [MONITOR OUT] pour sélectionner :

**Analog :** Sélectionnez ce réglage si votre téléviseur est branché aux prises COMPONENT VIDEO MONITOR OUT, S MONITOR OUT ou V MONITOR OUT.

**HDMI :** Sélectionnez ce réglage si votre téléviseur est branché à la prise HDMI OUT.

### Remarque :

Quand « HDMI » est sélectionné, les menus de configuration à l'écran sont transmis par la sortie HDMI OUT. **Si vous n'utilisez pas HDMI OUT et que vous sélectionnez « HDMI » par erreur, faisant disparaître les menus, pressez le bouton [MONITOR OUT] pour sélectionner « Analog ».**

### Conseils :

- Le paramètre « Monitor Out » peut également être réglé à l'aide du bouton [VIDEO] de la télécommande.
- Ce réglage peut être effectué aussi à partir du Menu de configuration OSD (cf. page 46).

### Remarques :

- Voir page 27 pour les graphiques indiquant la façon dont les paramètres « Sortie écran » et « Résolution » (cf. page 46) affectent le cheminement du signal vidéo dans l'Ampli-tuner AV.
- Vous pouvez spécifier la résolution de sortie pour HDMI OUT et COMPONENT VIDEO MONITOR OUT et faire effectuer à l'Ampli-tuner AV la conversion ascendante de la résolution de l'image si nécessaire, afin de l'adapter à la résolution acceptée par votre téléviseur (cf. page 46).

## Configuration initiale— Suite

Dans le présent manuel d'utilisation, les figures tirées des menus à l'écran ou les explications faisant référence au menu sont dans la même langue que le manuel d'utilisation. La langue réglée par défaut pour les menus à l'écran est l'anglais. Si votre manuel d'utilisation est dans une langue autre que l'anglais, suivez d'abord les instructions ci-dessous pour changer de langue.

### Sélection de la langue utilisée pour les menus de configuration à l'écran

Ce réglage détermine la langue utilisée pour les menus de configuration OSD. Vous pouvez sélectionner : Anglais, allemand, français, espagnol, italien, néerlandais, suédois ou chinois.

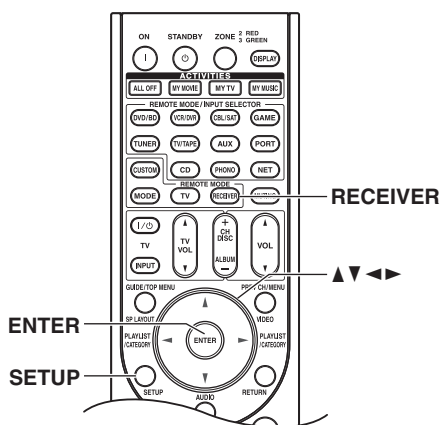

#### 1 **Pressez le bouton [RECEIVER] suivi du bouton [SETUP].**

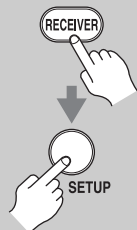

Le menu principal apparaît sur l'écran. Si le menu principal n'apparaît pas, assurez-vous que l'entrée extérieure appropriée est sélectionnée sur votre téléviseur.

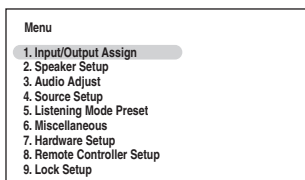

#### 2 **Utilisez les boutons Haut et Bas [▲]/[▼] pour sélectionner « 6. Miscellaneous », puis pressez [ENTER].**

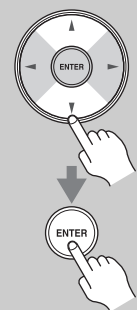

Le menu « Miscellaneous » apparaît.

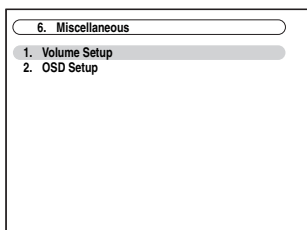

#### 3 **Utilisez les boutons Haut et Bas [▲]/[▼] pour sélectionner « 2. OSD Setup », puis pressez [ENTER].**

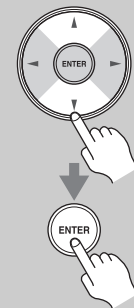

Le menu « OSD Setup » apparaît.

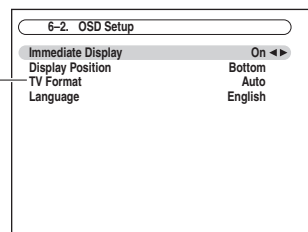

(Modèles européens)

#### 4 **Utilisez les boutons Haut et Bas [▲]/[▼] pour sélectionner « Language », puis les boutons Gauche et Droite [◀]/[▶] pour effectuer l'une des sélections suivantes :**

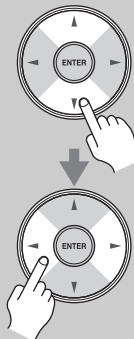

English, Deutsch, Français, Español, Italiano, Nederlands, Svenska, 中文

#### 5 **Pressez le bouton [SETUP].**



Le menu de configuration se ferme.

#### Remarques :

- Cette procédure peut également être effectuée sur l'Ampli-tuner AV à l'aide du bouton [SETUP], des boutons flèche, et du bouton [ENTER].
- (HT-RC180) Les menus de configuration à l'écran s'affichent uniquement sur un téléviseur branché à la sortie HDMI OUT. Si votre téléviseur est branché à la sortie MONITOR OUT vidéo composite ou S-véo ou à la sortie COMPONENT VIDEO MONITOR OUT, utilisez l'afficheur de l'Ampli-tuner AV lorsque vous modifiez les réglages.

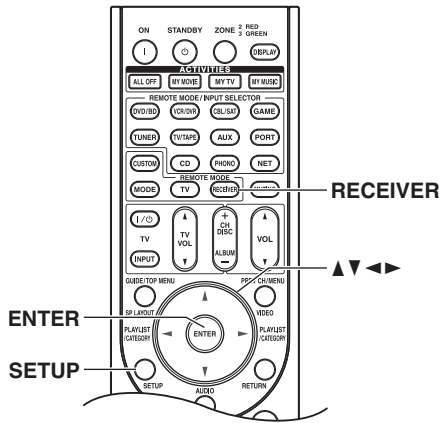

## Utilisation des menus de configuration OSD

Procédez au réglage de l'Ampli-tuner AV en utilisant les menus de configuration OSD.

**1** **Pressez le bouton [RECEIVER], puis le bouton [SETUP].**  
 Le menu principal apparaît sur l'écran. Si le menu principal n'apparaît pas, assurez-vous que l'entrée extérieure appropriée est sélectionnée sur votre téléviseur.

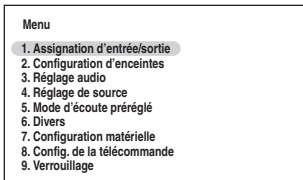

**Conseil :**  
 Pour plusieurs fonctions, une explication apparaît en bas de l'écran.

**2** **Utilisez les boutons haut et bas [▲]/[▼] pour sélectionner l'élément puis pressez [ENTER].**  
 Le sous-menu sélectionné apparaît. Pressez le bouton [SETUP] pour fermer le menu. Pressez le bouton [RETURN] pour revenir au menu précédent.

## Modification des réglages à l'aide de l'afficheur

Les réglages de l'Ampli-tuner AV peuvent être modifiés en utilisant l'afficheur.

**1** **Pressez le bouton [RECEIVER], puis le bouton [SETUP].**  
 L'élément du menu principal apparaît sur l'écran.

The diagram shows a hand pressing the 'RECEIVER' button, followed by an arrow pointing down to a hand pressing the 'SETUP' button.

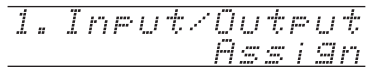

**2** **Utilisez les boutons Haut et Bas [▲]/[▼] pour sélectionner l'élément puis pressez [ENTER].**  
 Le sous-menu apparaît sur l'afficheur. Pressez le bouton [SETUP] pour fermer le menu. Pressez le bouton [RETURN] pour revenir au menu précédent.

The diagram shows a hand using the directional buttons (up, down, left, right) around the 'ENTER' button, followed by an arrow pointing down to a hand pressing the 'ENTER' button.

## Menus de configuration OSD et afficheur

Au fur et à mesure que les menus de configuration OSD sont sélectionnés, les éléments sélectionnés s'affichent un par un.

### Menus de configuration OSD

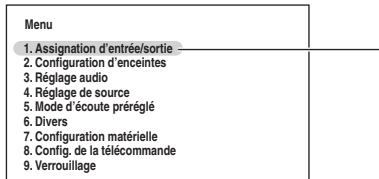

### Afficheur

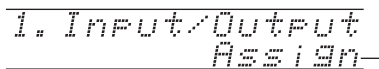

### Remarque :

Lors de la correction de pièce et configuration des enceintes Audyssey MultEQ®, les messages et autres qui sont affichés sur l'écran du téléviseur apparaissent sur l'afficheur.

### Remarque (HT-RC180) :

Les menus de configuration OSD apparaissent uniquement si le téléviseur est branché sur la sortie HDMI OUT. Si votre téléviseur est branché à la sortie MONITOR OUT vidéo composite ou S-vidéo ou à la sortie COMPONENT VIDEO MONITOR OUT, utilisez l'afficheur de l'Ampli-tuner AV lorsque vous modifiez les réglages.

## Configuration de Sortie écran

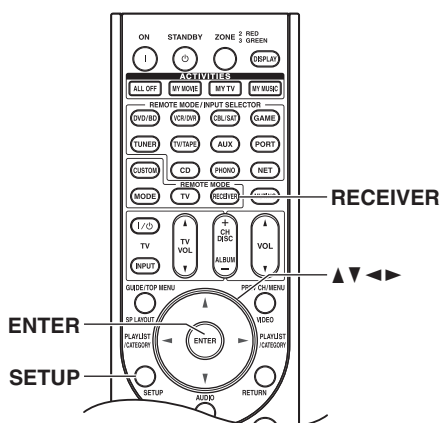

### (TX-NR807)

Si vous branchez votre téléviseur à la sortie HDMI OUT, réglez le paramètre « Sortie écran » sur « HDMI », de sorte que les menus de configuration à l'écran s'affichent et que les sources vidéo composite, S-vidéo et vidéo composantes subissent une conversion ascendante et soient émises par la sortie HDMI OUT.

Si vous branchez votre téléviseur à la sortie COMPONENT VIDEO MONITOR OUT, réglez le paramètre « Sortie écran » sur « Analogique », de sorte que les menus de configuration à l'écran s'affichent et que les sources vidéo composite et S-vidéo subissent une conversion ascendante et soient émises par la sortie COMPONENT VIDEO MONITOR OUT.

Vous pouvez spécifier la résolution de sortie pour HDMI OUT et COMPONENT VIDEO MONITOR OUT et faire effectuer à l'Ampli-tuner AV la conversion ascendante de la résolution de l'image si nécessaire, afin de l'adapter à la résolution acceptée par votre téléviseur.

### 1

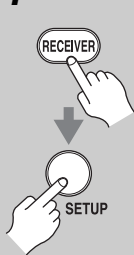

### Pressez le bouton [RECEPTOR] suivi du bouton [SETUP].

Le menu principal apparaît sur l'écran. Si le menu principal n'apparaît pas, assurez-vous que l'entrée extérieure appropriée est sélectionnée sur votre téléviseur.

### 2

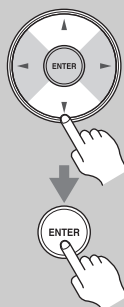

### Utilisez les boutons Haut et Bas [▲]/[▼] pour sélectionner « 1. Assignation d'entrée/sortie », puis pressez [ENTER].

Le menu « Assignation d'entrée/sortie » apparaît.

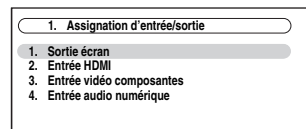

### 3



### Utilisez les boutons Haut et Bas [▲]/[▼] pour sélectionner « 1. Sortie écran », puis pressez [ENTER].

Le menu « Sortie écran » apparaît.

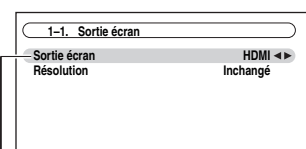

(TX-NR807)

### 4

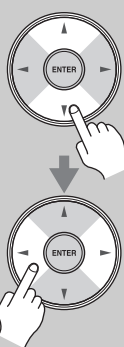

(TX-NR807)

### Utilisez les boutons Haut et Bas [▲]/[▼] pour sélectionner « Sortie écran », et utilisez les boutons Gauche et Droite [◀]/[▶] pour sélectionner :

#### Analogique :

Sélectionnez ce réglage si votre téléviseur est connecté à la sortie COMPONENT VIDEO MONITOR OUT, S MONITOR OUT, ou V MONITOR OUT.

#### HDMI :

Sélectionnez ce réglage si votre téléviseur est branché à la prise HDMI OUT.

#### Remarques :

- S'il n'est pas branché à HDMI OUT, le paramètre « Sortie écran » sera réglé automatiquement sur « Analogique » (cf. page 28).
- Quand « HDMI » est sélectionné, les menus de configuration à l'écran sont transmis par les sorties HDMI. Si vous n'utilisez pas HDMI OUT et que vous sélectionnez « HDMI » par erreur, faisant disparaître les menus, pressez le bouton [MONITOR OUT] de l'Ampli-tuner AV pour que « Monitor Out : Analog » apparaisse sur l'afficheur.

5

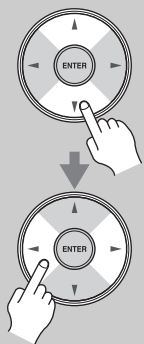

**Utilisez les boutons Haut et Bas [▲]/[▼] pour sélectionner « Résolution », et utilisez les boutons Gauche et Droite [◀]/[▶] pour sélectionner :**

**Inchangé :**

Sélectionnez ce réglage pour transmettre la vidéo dans l'Ampli-tuner AV à la même résolution et sans conversion.

**Auto\* :**

Sélectionnez ce réglage pour que l'Ampli-tuner AV convertisse automatiquement les signaux vidéo dont la résolution n'est pas prise en charge par votre téléviseur.

**480p (480p/576p) :**

Sélectionnez ce réglage pour une restitution et une conversion en 480p ou en 576p, si nécessaire.

**720p :**

Sélectionnez ce réglage pour une restitution et une conversion en 720p, si nécessaire.

**1080i :**

Sélectionnez ce réglage pour une restitution et une conversion en 1080i, si nécessaire.

**1080p\* :**

Sélectionnez ce réglage pour une restitution et une conversion en 1080p, si nécessaire.

**Conseil :**

Le paramètre « Résolution » peut également être réglé à l'aide du bouton [VIDEO] de la télécommande.

**Remarque (TX-NR807) :**

Les réglages marqués par un astérisque (\*) ne sont pas disponibles quand le paramètre « Sortie écran » est réglé sur « Analogique ».

**Remarques :**

- Voir page 27 pour les graphiques indiquant la façon dont les paramètres « Sortie écran » et « Résolution » affectent le cheminement du signal vidéo dans l'Ampli-tuner AV.
- Cette procédure peut également être effectuée sur l'Ampli-tuner AV à l'aide du bouton [SETUP], des boutons flèche, et du bouton [ENTER].

6



**Pressez le bouton [SETUP].**

Le menu de configuration se ferme.

## Réglage de l'entrée vidéo

### Réglage de l'entrée HDMI

Si vous branchez un appareil vidéo à la prise HDMI IN, vous devez affecter cette entrée à un sélecteur d'entrée. Par exemple, si vous branchez votre lecteur DVD/BD à HDMI IN 1, vous devez affecter HDMI IN 1 au sélecteur d'entrée DVD/BD. Si vous avez branché votre téléviseur à l'Ampli-tuner AV à l'aide d'un câble HDMI, vous pouvez régler l'Ampli-tuner AV de façon à ce que les sources vidéo composite, S-vidéo et vidéo composantes subissent une conversion ascendante\* et soient transmises par HDMI OUT<sup>\*1</sup>. Vous pouvez effectuer ce réglage pour chaque sélecteur d'entrée en sélectionnant l'option « - - - - ».

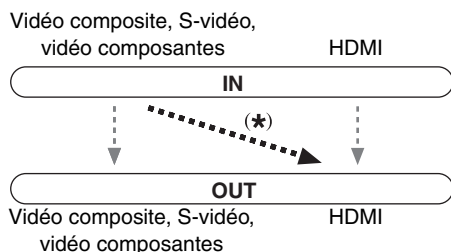

\*1 (TX-NR807) Ceci s'applique uniquement quand le paramètre « Sortie écran » est réglé sur « HDMI ».

**1** **Pressez le bouton [RECEIVER], puis le bouton [SETUP].**  
Le menu principal apparaît sur l'écran. Si le menu principal n'apparaît pas, assurez-vous que l'entrée extérieure appropriée est sélectionnée sur votre téléviseur.

**2** **Utilisez les boutons Haut et Bas [▲]/[▼] pour sélectionner « 1. Assignment d'entrée/sortie », puis pressez [ENTER].**  
Le menu « Assignment d'entrée/sortie » apparaît.

1. Assignment d'entrée/sortie	
1. Sortie écran	
2. Entrée HDMI	
3. Entrée vidéo composantes	
4. Entrée audio numérique	

**3** **Utilisez les boutons Haut et Bas [▲]/[▼] pour sélectionner « 2. Entrée HDMI », puis pressez [ENTER].**  
Le menu « Entrée HDMI » apparaît.

1-2. Entrée HDMI	
DVD/BD	HDMI1 ◀
VCR/DVR	HDMI2
CBL/SAT	HDMI3
GAME	HDMI4
AUX	.....

**4** **Utilisez les boutons Haut et Bas [▲]/[▼] pour sélectionner un sélecteur d'entrée, puis les boutons Gauche et Droite [◀]/[▶] pour effectuer l'une des sélections suivantes :**  
**HDMI1, HDMI2, HDMI3, HDMI4, HDMI5, HDMI6 (TX-NR807) :**  
Sélectionnez l'entrée HDMI IN à laquelle l'appareil vidéo a été branché.  
- - - - : Restitue les sources vidéo composite, S-vidéo et vidéo composantes depuis la sortie HDMI OUT. Le signal de sortie vidéo provenant de la sortie HDMI OUT est celui configuré dans « Réglage de la vidéo composantes » (cf. page 49).  
Chaque entrée HDMI IN ne peut être affectée qu'à un seul sélecteur d'entrée. Quand les HDMI IN ont déjà été affectées, vous devez d'abord régler les sélecteurs d'entrée non utilisés sur « - - - - » sinon vous ne pourrez pas affecter HDMI IN au sélecteur d'entrée.

**5** **Pressez le bouton [SETUP].**  
Le menu de configuration se ferme.

**Remarques :**

- Si aucun appareil vidéo n'est branché sur HDMI OUT (même si l'entrée HDMI a été affectée), l'Ampli-tuner AV sélectionne la source vidéo en fonction du réglage de l'Entrée vidéo composante.
- Lorsqu'un HDMI IN est affecté à un sélecteur d'entrées, l'Ampli-tuner AV sélectionnera l'audio du HDMI IN en priorité.
- Cf. « Réglage de l'entrée audio numérique » page 50.
- Le bouton TUNER du sélecteur d'entrée ne peut être affecté et est réservé à l'option « - - - - ».
- Si vous branchez un appareil en entrée (par exemple une station d'accueil de la série UP-A1 pour iPod) à la prise UNIVERSAL PORT, vous ne pouvez affecter aucune entrée au sélecteur PORT.
- N'affectez pas l'appareil branché à l'entrée HDMI au sélecteur TV/TAPE quand vous réglez le paramètre « Contrôle TV » sur « Activé » (cf. page 102). Dans le cas contraire, le fonctionnement correct selon le CEC (Consumer Electronics Control) n'est pas garanti.
- Cette procédure peut également être effectuée sur l'Ampli-tuner AV à l'aide du bouton [SETUP], des boutons flèche, et du bouton [ENTER].



## Réglage de la vidéo composantes

Si vous utilisez l'entrée COMPONENT VIDEO IN, vous devez l'affecter à un sélecteur d'entrée. Par exemple, si vous branchez votre lecteur DVD/BD à COMPONENT VIDEO IN 2, vous devez l'affecter au sélecteur d'entrée DVD/BD.

Sélecteur d'entrée	Affectation par défaut
DVD/BD	IN1
VCR/DVR	-----
CBL/SAT	IN2
GAME	-----
AUX	-----
TV/TAPE	-----
TUNER	----- (fixe)
CD	-----
PHONO	-----
PORT	-----

### (TX-NR807)

Si vous avez branché votre téléviseur à l'Ampli-tuner AV à l'aide d'un câble vidéo composantes, vous pouvez régler l'Ampli-tuner AV pour la conversion ascendante\* des sources vidéo composite et S-vidéo et la sortie par COMPONENT VIDEO MONITOR OUT<sup>\*1</sup>. Vous pouvez effectuer ce réglage pour chaque sélecteur d'entrée en sélectionnant l'option « ----- ».

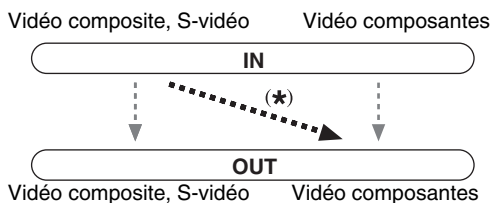

\*1 Uniquement quand le paramètre « Sortie écran » est réglé sur « Analogique ».

**1** **Pressez le bouton [RECEIVER], puis le bouton [SETUP].**  
Le menu principal apparaît sur l'écran. Si le menu principal n'apparaît pas, assurez-vous que l'entrée extérieure appropriée est sélectionnée sur votre téléviseur.

**2** **Utilisez les boutons Haut et Bas [▲]/[▼] pour sélectionner « 1. Assignation d'entrée/sortie », puis pressez [ENTER].**  
Le menu « Assignation d'entrée/sortie » apparaît.

1. Assignation d'entrée/sortie

- 1. Sortie écran
- 2. Entrée HDMI
- 3. Entrée vidéo composantes
- 4. Entrée audio numérique

**3** **Utilisez les boutons Haut et Bas [▲]/[▼] pour sélectionner « 3. Entrée vidéo composantes », puis pressez [ENTER].**  
Le menu « Entrée vidéo composantes » apparaît.

1-3. Entrée vidéo composantes

DVD/BD	IN1
VCR/DVR	-----
CBL/SAT	IN2
GAME	-----
AUX	-----

**4** **Utilisez les boutons Haut et Bas [▲]/[▼] pour sélectionner un sélecteur d'entrée, puis les boutons Gauche et Droite [◀]/[▶] pour effectuer l'une des sélections suivantes :**

- IN1** : Sélectionnez ce réglage si l'appareil vidéo est raccordé à la prise COMPONENT VIDEO IN 1.
- IN2** : Sélectionnez ce réglage si l'appareil vidéo est raccordé à la prise COMPONENT VIDEO IN 2.
- : Sélectionnez ce réglage si vous utilisez la sortie HDMI OUT plutôt que la sortie COMPONENT VIDEO OUT pour la restitution des sources vidéo composite, S-vidéo et vidéo composantes.

**5** **Pressez le bouton [SETUP].**  
Le menu de configuration se ferme.

### Remarques :

- **(TX-NR807)** Pour la conversion ascendante de la vidéo composite et de la S-vidéo pour la sortie COMPONENT VIDEO MONITOR OUT, le paramètre « Sortie écran » doit être réglé sur « Analogique » (cf. page 46), et le paramètre « Entrée vidéo composantes » doit être réglé sur « ----- ». Voyez page 27 pour plus d'informations sur l'acheminement du signal vidéo et la conversion ascendante.
- **(TX-NR807)** S'il n'est pas branché à HDMI OUT, le paramètre « Sortie écran » sera réglé automatiquement sur « Analogique » (cf. page 28).
- Si vous branchez un appareil en entrée (par exemple une station d'accueil de la série UP-A1 pour iPod) à la prise UNIVERSAL PORT, vous ne pouvez affecter aucune entrée au sélecteur PORT.
- Cette procédure peut également être effectuée sur l'Ampli-tuner AV à l'aide du bouton [SETUP], des boutons flèche, et du bouton [ENTER].

## Réglage de l'entrée audio numérique

Si vous raccordez un périphérique à une prise d'entrée numérique, vous devez affecter cette prise à un sélecteur d'entrée. Par exemple, si vous raccordez votre lecteur CD à l'entrée OPTICAL IN 1, vous devez affecter cette prise au sélecteur d'entrée CD. Par défaut, la prise COAXIAL IN 1 est affectée au sélecteur d'entrée DVD/BD, mais ce réglage peut être modifié.

Voici les affectations par défaut.

Sélecteur d'entrée	Affectation par défaut
DVD/BD	COAX1
VCR/DVR	COAX2
CBL/SAT	COAX3
GAME	OPT1
AUX	FRONT (fixe)
TV/TAPE	-----
TUNER	----- (fixe)
CD	OPT2
PHONO	-----
PORT	-----

1

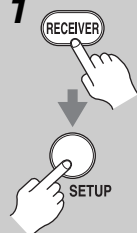

Pressez le bouton [RECEIVER], puis le bouton [SETUP].

Le menu principal apparaît sur l'écran. Si le menu principal n'apparaît pas, assurez-vous que l'entrée extérieure appropriée est sélectionnée sur votre téléviseur.

2

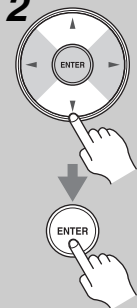

Utilisez les boutons Haut et Bas [▲]/[▼] pour sélectionner « 1. Assignation d'entrée/sortie », puis pressez [ENTER].

Le menu « Assignation d'entrée/sortie » apparaît.

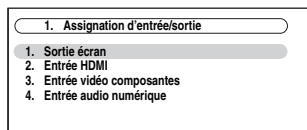

3

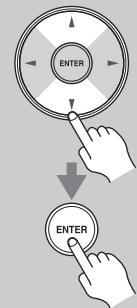

Utilisez les boutons Haut et Bas [▲]/[▼] pour sélectionner « 4. Entrée audio numérique », puis pressez [ENTER].

Le menu « Entrée audio numérique » apparaît.

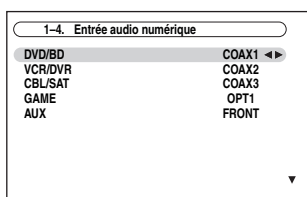

4

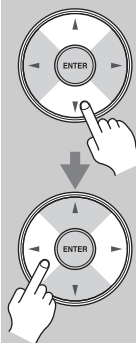

Utilisez les boutons haut et bas [▲]/[▼] pour sélectionner un sélecteur d'entrée et utilisez les boutons gauche et droite [◀]/[▶] pour sélectionner « COAX1 », « COAX2 », « COAX3 », « OPT1 », « OPT2 », ou « ----- (analogique) ».

- Lorsqu'un HDMI IN est affecté à un sélecteur d'entrées dans « Réglage de l'entrée HDMI » page 48, l'Ampli-tuner AV sélectionnera l'audio du HDMI IN en priorité.
- Pressez le bouton [ENTER] quand vous n'utilisez pas le signal audio provenant de HDMI IN. La marque « \* » s'affiche comme « COAX1 \* ».
- « AUX » sert uniquement à l'entrée numérique depuis les bornes de la face avant.

### Exemples :

Si vous raccordez votre lecteur DVD à la prise OPTICAL IN 1, réglez « DVD/BD » sur « OPT1 ».

Si vous souhaitez écouter des données audio provenant du périphérique raccordé à l'entrée OPTICAL IN 2 lorsque le sélecteur d'entrée VCR/DVR est sélectionné, réglez « VCR/DVR » sur « OPT2 ».

Si vous souhaitez écouter des données audio provenant de l'appareil branché à la prise COAXIAL IN 1 lorsque le sélecteur d'entrée CBL/SAT est sélectionné, réglez « CBL/SAT » sur « COAX1 ».

Réglez les sélecteurs d'entrée auxquels vous ne souhaitez pas affecter une prise d'entrée numérique sur « ----- (analogique) ».

5



Pressez le bouton [SETUP].

Le menu de configuration se ferme.

### Remarques :

- Si vous branchez un appareil en entrée (par exemple une station d'accueil de la série UP-A1 pour iPod) à la prise UNIVERSAL PORT, vous ne pouvez affecter aucune entrée au sélecteur PORT.
- Cette procédure peut également être effectuée sur l'Ampli-tuner AV à l'aide du bouton [SETUP], des boutons flèche, et du bouton [ENTER].

## Réglages des enceintes

Si vous modifiez ces réglages, vous devez recommencer la procédure de correction de pièce et de configuration des enceintes Audyssey MultEQ® (cf. page 54).

Si l'impédance de l'une des enceintes est supérieure ou égale à 4 ohms, mais inférieure à 6 ohms, réglez l'impédance minimale de l'enceinte sur 4 ohms.

Si vous avez branché les enceintes avant aux bornes FRONT L/R et SURR BACK/ZONE 2 L/R pour la bi-amplification, vous devez modifier le paramètre « Type d'enceinte (avant) ». cf. « Bi-amplification des enceintes avant » page 21 pour toute information complémentaire sur l'installation.

### Remarques :

- Lorsque vous utilisez la bi-amplification, l'Ampli-tuner AV est capable d'alimenter une configuration 5.1 enceintes dans la pièce principale.
- Baissez le volume avant de modifier ces réglages.

**1**

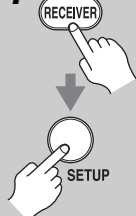

**Pressez le bouton [RECEIVER] suivi du bouton [SETUP].**

Le menu principal apparaît sur l'écran. Si le menu principal n'apparaît pas, assurez-vous que l'entrée extérieure appropriée est sélectionnée sur votre téléviseur.

**2**

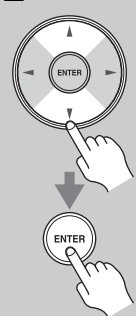

**Utilisez les boutons Haut et Bas [▲]/[▼] pour sélectionner « 2. Config. d'enceintes », puis pressez [ENTER].**

Le menu « Config. d'enceintes » apparaît.

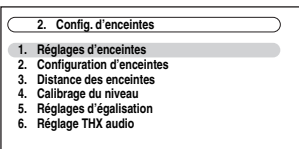

**3**

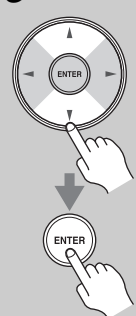

**Utilisez les boutons Haut et Bas [▲]/[▼] pour sélectionner « 1. Réglages d'enceintes », puis pressez [ENTER].**

Le menu « Réglages d'enceintes » apparaît.

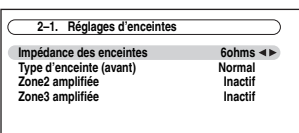

**4**

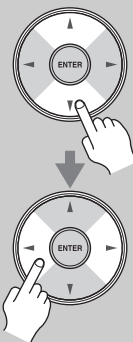

**Utilisez les boutons Haut et Bas [▲]/[▼] pour sélectionner « Impédance des enceintes », puis les boutons Gauche et Droite [◀]/[▶] pour effectuer l'une des sélections suivantes :**

**4ohms :** Sélectionnez ce réglage si l'impédance de l'une des enceintes est supérieure ou égale à 4 ohms, mais inférieure à 6 ohms.

**6ohms :** Sélectionnez ce réglage si l'impédance de toutes les enceintes est comprise entre 6 et 16 ohms.

**5**

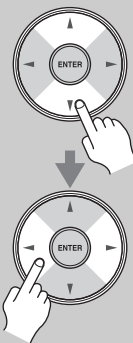

**Utilisez les boutons Haut et Bas [▲]/[▼] pour sélectionner « Type d'enceinte (avant) », puis les boutons Gauche et Droite [◀]/[▶] pour effectuer l'une des sélections suivantes :**

**Normal :** Sélectionnez ce réglage si vous avez raccordé vos enceintes avant normalement.

**Bi-ampli :** Sélectionnez ce réglage si vous avez raccordé vos enceintes avant de manière à profiter de la bi-amplification.

### Remarque :

Zone2/3 amplifiée ne peut pas être utilisée si « Type d'enceinte (avant) » est réglé sur « Bi-ampli ».

**6**



**Pressez le bouton [SETUP].**

Le menu de configuration se ferme.

## Zone 2/3 amplifiée

Cf. « Paramétrage de la Zone 2/3 amplifiée » page 118.

### Remarque :

Cette procédure peut également être effectuée sur l'Ampli-tuner AV à l'aide du bouton [SETUP], des boutons flèche, et du bouton [ENTER].

### Réglage du format TV (modèles européens)

Pour que les menus de configuration OSD s'affichent correctement, vous devez préciser le système de télévision utilisé dans votre région.

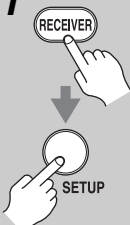
**1**  **Pressez le bouton [RECEIVER], puis le bouton [SETUP].**  
Le menu principal apparaît sur l'écran. Si le menu principal n'apparaît pas, assurez-vous que l'entrée extérieure appropriée est sélectionnée sur votre téléviseur.

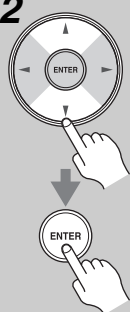
**2**  **Utilisez les boutons Haut et Bas [▲]/[▼] pour sélectionner « 6. Divers », puis pressez [ENTER].**  
Le menu « Divers » apparaît.

6. Divers

- Réglage de volume
- Configuration OSD

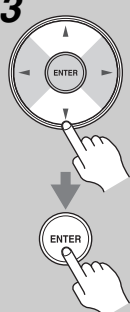
**3**  **Utilisez les boutons Haut et Bas [▲]/[▼] pour sélectionner « 2. Configuration OSD », puis pressez [ENTER].**  
Le menu « Configuration OSD » apparaît.

6-2. Configuration OSD

Affichage immédiat	Activé ◀▶
Position d'affichage	Bas
Format TV	Auto
Langue (Language)	Français

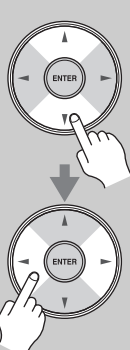
**4**  **Utilisez les boutons haut et bas [▲]/[▼] pour sélectionner « Format TV » puis les boutons gauche et droite [◀]/[▶] pour sélectionner :**

- Auto :** Sélectionnez ce réglage pour détecter automatiquement le système de télévision à partir des signaux d'entrée vidéo.
- NTSC :** Sélectionnez ce réglage si le système de télévision utilisé dans votre région est le système NTSC.
- PAL :** Sélectionnez ce réglage si le système de télévision utilisé dans votre région est le système PAL.

**5**  **Lorsque vous avez terminé, appuyez sur le bouton [SETUP].**  
Le menu de configuration se ferme.

**Remarque :**  
Cette procédure peut également être effectuée sur l'Ampli-tuner AV à l'aide du bouton [SETUP], des boutons flèche, et du bouton [ENTER].

### Configuration du pas en fréquence FM/AM

Pour que la syntonisation FM/AM fonctionne correctement, vous devez spécifier le pas en fréquence FM/AM utilisé dans votre région. Remarque : si vous modifiez ce réglage, toutes les stations de radio pré-réglées sont supprimées.

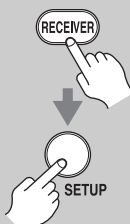
**1**  **Pressez le bouton [RECEIVER] suivi du bouton [SETUP].**  
Le menu principal apparaît sur l'écran. Si le menu principal n'apparaît pas, assurez-vous que l'entrée extérieure appropriée est sélectionnée sur votre téléviseur.

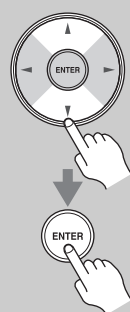
**2**  **Utilisez les boutons Haut et Bas [▲]/[▼] pour sélectionner « 7. Configuration matérielle », puis appuyez sur [ENTER].**  
Le menu « Configuration matérielle » apparaît.

7. Configuration matérielle

- ID de la télécommande
- Multi Zone
- Tuner
- HDMI
- Réseau
- Firmware Update

**3**

Utilisez les boutons Haut et Bas [▲]/[▼] pour sélectionner « 3. Tuner », puis pressez [ENTER].

Le menu « Tuner » apparaît. (Modèles nord américains)

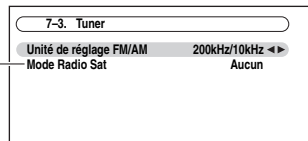
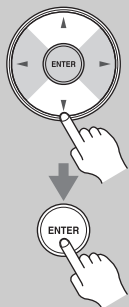

(TX-NR807)

(Modèles européens)

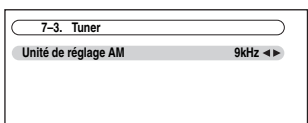

**4**

Utilisez les boutons Gauche et Droite [◀]/[▶] pour sélectionner :

(Modèles nord américains)

**200kHz/10kHz :**

Sélectionnez ce réglage si des pas de 200 kHz/10 kHz sont utilisés dans votre région.

**50kHz/9kHz :**

Sélectionnez ce réglage si des pas de 50 kHz/9 kHz sont utilisés dans votre région.

(Modèles européens)

**10kHz :** Sélectionnez ce réglage si des pas de 10 Hz sont utilisés dans votre région.

**9kHz :** Sélectionnez ce réglage si des pas de 9 Hz sont utilisés dans votre région.

**5**

Pressez le bouton [SETUP].

Le menu de configuration se ferme.



### Remarque :

Cette procédure peut également être effectuée sur l'Ampli-tuner AV à l'aide du bouton [SETUP], des boutons flèche, et du bouton [ENTER].

### Modification de l'affichage de l'entrée

Si vous raccordez un enregistreur de MiniDisc, un graveur de CD ou une station d'accueil IR Onkyo dotés de la fonction **RI** aux prises TV/TAPE IN/OUT ou si vous branchez une station d'accueil RI aux prises GAME IN ou VCR/DVR IN, vous devez modifier ce paramètre pour que la fonction **RI** fonctionne correctement. Ce réglage ne peut être modifié que sur l'Ampli-tuner AV.

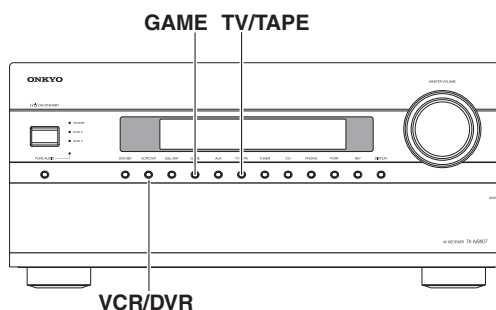

**1**

TV/TAPE



ou

GAME



ou

VCR/DVR



Pressez le bouton [TV/TAPE], [GAME] ou [VCR/DVR] du sélecteur d'entrée de manière à ce que « TV/TAPE », « GAME » ou « VCR/DVR » apparaisse sur l'afficheur.

TV/TAPE

GAME

VCR/DVR

**2**

TV/TAPE



ou

GAME



ou

VCR/DVR



(3 secondes)

Maintenez enfoncé le bouton [TV/TAPE], [GAME] ou [VCR/DVR] du sélecteur d'entrée (pendant environ 3 secondes) pour modifier le réglage.

Répétez cette opération pour sélectionner MD, CDR ou DOCK. Pour le sélecteur d'entrée TV/TAPE, le réglage change dans l'ordre suivant :

TV/TAPE → MD → CDR  
 ↑ DOCK ←

Pour le sélecteur d'entrée GAME, le réglage change dans l'ordre suivant : GAME ↔ DOCK

Pour le sélecteur d'entrée VCR/DVR, le réglage change dans l'ordre suivant : VCR/DVR ↔ DOCK

### Remarques :

- DOCK peut être sélectionné pour le bouton TV/TAPE ou GAME ou VCR/DVR du sélecteur d'entrée, mais pas simultanément.
- Saisissez le code de télécommande approprié avant d'utiliser la télécommande de l'Ampli-tuner AV pour la première fois (cf. page 125).

### Correction de pièce et configuration des enceintes Audyssey MultEQ®

À l'aide du micro calibré fourni, Audyssey MultEQ détermine automatiquement le nombre d'enceintes raccordées, leur taille (en vue de la gestion des basses), les fréquences de crossover optimales vers le subwoofer (le cas échéant) et les distances par rapport à la position d'écoute principale.

Audyssey MultEQ élimine ensuite la distorsion causée par l'acoustique de la pièce en détectant les problèmes d'acoustique de la pièce au niveau de la zone d'écoute tant en termes de fréquence que de durée. Ceci permet d'obtenir ainsi un son clair et bien équilibré. L'activation d'Audyssey MultEQ vous permet également d'utiliser Audyssey Dynamic EQ™, qui maintient le bon équilibre d'octave à octave à tous les niveaux sonores (cf. page 91).

Raccordez et mettez toutes vos enceintes en place avant d'utiliser cette fonction.

#### À propos de Audyssey Dynamic EQ

Audyssey Dynamic EQ résout les problèmes de détérioration de la qualité du son lorsque le volume diminue en tenant compte de la perception humaine et de l'acoustique de la pièce. Dynamic EQ sélectionne la distorsion de fréquence et les niveaux de surround appropriés à chaque instant, et ce, quel que soit le volume sonore sélectionné par l'utilisateur. On obtient une bonne réponse des graves, une tonalité équilibrée et un effet surround qui reste constant malgré les changements de volume. Dynamic EQ combine les informations des niveaux de source entrants aux niveaux sonores réellement restitués dans la pièce, ce qui est une condition nécessaire pour offrir une solution de correction de l'intensité sonore.

Audyssey Dynamic EQ travaille en tandem avec Audyssey MultEQ pour offrir un son équilibré à chaque auditeur, quel que soit le volume sonore.

#### À propos de Audyssey Dynamic Volume™

Audyssey Dynamic Volume résout les problèmes dus aux variations de volume sonore entre les émissions de télévision, la publicité et les passages forts ou plus faibles des films. Dynamic Volume se réfère au réglage de volume défini par l'utilisateur, puis surveille en temps réel la manière dont le volume sonore de l'émission est perçu par les auditeurs afin de décider si une modification du volume sonore est nécessaire ou non. Chaque fois que cela est nécessaire, Dynamic Volume procède à des ajustements rapides ou progressifs du volume pour maintenir le niveau de lecture souhaité tout en optimisant la plage dynamique. Audyssey Dynamic EQ est intégré à Dynamic Volume afin que le volume de lecture, la réponse des graves perçue, l'équilibre de la tonalité, l'effet surround et la clarté des dialogues soient ajustés automatiquement et restent les mêmes lorsque l'auditeur regarde un film, change de chaîne ou passe d'un son stéréo à un son surround.

### Positions de mesure

Pour créer un environnement sonore digne d'une salle de cinéma, Audyssey MultEQ effectue des mesures jusqu'en 6 positions dans la zone d'écoute.

#### ■ Premier point de mesure

Également appelée Position d'écoute principale, cette position désigne la position centrale où l'auditeur s'assoit lorsqu'il se trouve dans la zone d'écoute.

MultEQ utilise les mesures prises à cette position pour calculer la distance, le niveau sonore, la polarité et la valeur de crossover optimale pour le subwoofer.

#### ■ Positions de mesure deux – six

Elles correspondent aux autres positions d'écoute (c'est-à-dire aux places des autres auditeurs). Vous pouvez mesurer jusqu'à six positions.

Les exemples suivants représentent quelques exemples d'agencement des sièges pour les home cinéma. Choisissez l'exemple qui correspond le plus à votre agencement et placez le micro comme indiqué lorsque vous y êtes invité.

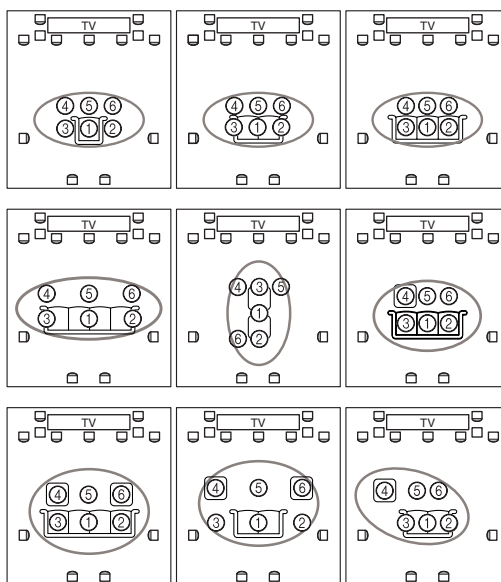

○ : zone d'écoute      ①—⑥ : position d'écoute

## À l'aide de Audyssey MultEQ®

ON/STANDBY

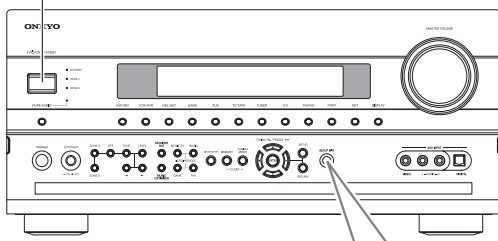

Micro de configuration des enceintes

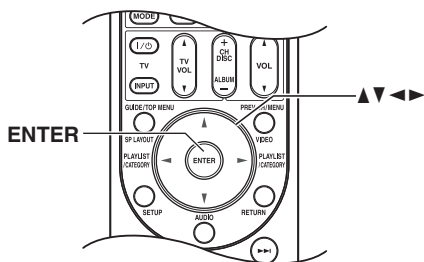
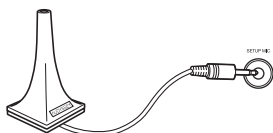

### Remarques :

- Si l'impédance d'une de vos enceintes est 4 ohms, modifiez le paramètre « Impédance des enceintes » avant d'effectuer la correction de pièce et configuration des enceintes Audyssey MultEQ (cf. page 51).
- Si l'Ampli-tuner AV est en mode sourdine, le mode sourdine sera automatiquement désactivé lors du démarrage des fonctions Correction de pièce et Configuration des enceintes de Audyssey MultEQ.
- Les fonctions Correction de pièce et Configuration des enceintes ne peuvent être utilisées si un casque est branché.
- Il faut environ 30 minutes pour effectuer la correction de pièce et la configuration des enceintes pour six positions. Le temps de mesure total varie en fonction du nombre d'enceintes.
- Ne débranchez pas le micro de configuration des enceintes pendant les procédures de correction de pièce et de configuration des enceintes, sauf si vous souhaitez annuler ces dernières.
- Ne branchez ou ne débranchez aucune enceinte pendant la procédure de correction de pièce ou de configuration des enceintes.
- **(HT-RC180)** Les menus de configuration à l'écran s'affichent uniquement sur un téléviseur branché à la sortie HDMI OUT. Si votre téléviseur est branché à la sortie MONITOR OUT vidéo composite ou S-vidéo ou à la sortie COMPONENT VIDEO MONITOR OUT, utilisez l'afficheur de l'Ampli-tuner AV lorsque vous modifiez les réglages.

1

### Allumez l'Ampli-tuner AV et le téléviseur qui y est raccordé.

Sur le téléviseur, sélectionnez l'entrée à laquelle l'Ampli-tuner AV est raccordé.

2

### Réglez le micro de configuration des enceintes sur la Position d'écoute principale ① (page 54) et branchez-le sur la prise SETUP MIC.

Le menu de configuration des enceintes apparaît.

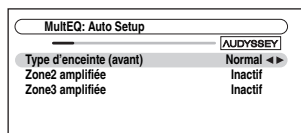

Si vous modifiez ces réglages, consultez l'étape 5 de « Réglages des enceintes » (page 51) ou l'étape 4 de « Paramétrage de la Zone 2/3 amplifiée » (page 118).

3

### Lorsque vous avez terminé, appuyez sur le bouton [ENTER].

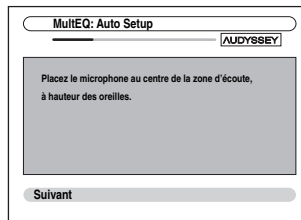

### Remarques :

- Avant d'utiliser les fonctions Correction de pièce et Configuration des enceintes de Audyssey MultEQ, agencez la pièce et branchez les enceintes comme si vous alliez regarder un film. Si vous modifiez la pièce après la configuration automatique, vous devrez recommencer la procédure de configuration automatique, les caractéristiques de la pièce ayant changé.
- Lorsque vous lancez les procédures de correction de pièce et de configuration des enceintes, ne vous tenez pas entre les enceintes et le micro et évitez que des obstacles ne se trouvent entre les enceintes et le micro. Cela fausserait les résultats.
- À l'aide d'un trépied, positionnez le micro à la hauteur des oreilles d'un auditeur assis, la pointe du micro orientée vers le plafond. Ne tenez pas le micro dans votre main pendant les mesures, car cela risquerait de fausser les résultats.

- Veillez à ce que la pièce soit la plus silencieuse possible. Les bruits de fond peuvent perturber les mesures de la pièce. Fermez les fenêtres, éteignez les téléphones portables, téléviseurs, radios, climatiseurs, éclairages fluorescents, appareils électroménagers, variateurs de lumière et autres appareils.
- Les téléphones portables doivent être éteints ou éloignés des périphériques audio pendant les mesures, car des interférences radio (RFI) pourraient perturber les mesures (même si le téléphone portable n'est pas utilisé).

**4**

### Appuyez sur [ENTER].

La correction de pièce et la configuration des enceintes commencent.

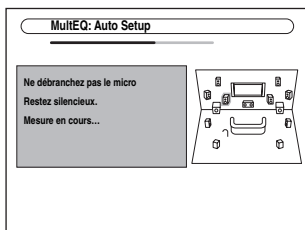

Des tonalités d'essai sont émises par chaque enceinte pendant que la correction de pièce et configuration des enceintes Audyssey MultEQ® est en cours. Cette procédure peut prendre quelques minutes. Ne parlez pas pendant les mesures et ne vous tenez pas entre les enceintes et le micro.

**5**

### L'écran suivant apparaît.

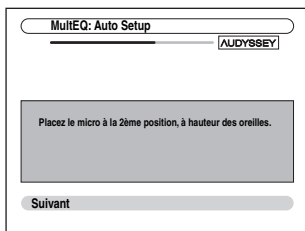

### Placez le micro de configuration à la position suivante (page 54), puis pressez le bouton [ENTER].

Audyssey MultEQ effectue quelques mesures supplémentaires. Cette opération peut nécessiter quelques minutes.

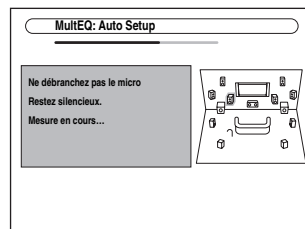

**6**

### Lorsque vous y êtes invité, placez le micro de configuration à l'emplacement suivant et répétez l'étape 5.

**7**

### De la 3e à la 5e mesure, l'écran suivant s'affiche.

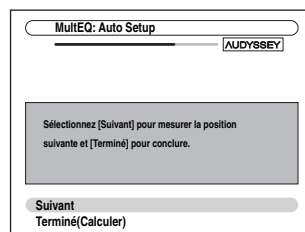

### Utilisez les boutons Haut et Bas [▲]/[▼] pour sélectionner une option, puis pressez [ENTER].

#### Suivant :

Sélectionnez « Suivant » pour commencer la mesure de la position de mesure suivante.

Une fois la 6e mesure prise, la procédure passe automatiquement à l'étape 8.

#### Terminé(Calculer) :

Sélectionnez ce réglage si vous ne souhaitez plus mesurer de positions d'écoute et êtes prêts à calculer les résultats, puis allez à l'étape 8.

**8**

### L'écran suivant apparaît lorsque les mesures ont été effectuées.

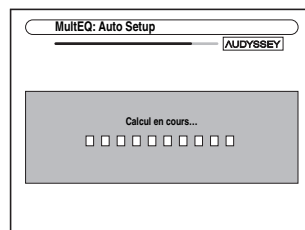



9

L'écran suivant apparaît lorsque les calculs sont terminés.

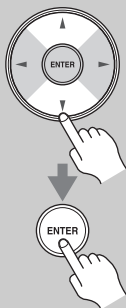
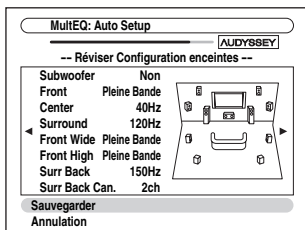

Utilisez les boutons Haut et Bas [▲]/[▼] pour sélectionner une option, puis pressez [ENTER].

Les options sont :

**Sauvegarder :**

Permet d'enregistrer les réglages calculés et de quitter la configuration automatique des enceintes et la correction de pièce.

**Annulation :**

Permet d'annuler la correction de pièce et la configuration des enceintes.

**Remarque :**

Vous pouvez consulter les réglages calculés pour la configuration des enceintes, ainsi que les distances et les niveaux sonores des enceintes en utilisant les boutons Gauche/Droite [◀]/[▶].

10

Si vous avez sélectionné « Sauvegarder », les résultats sont enregistrés et l'écran suivant apparaît.

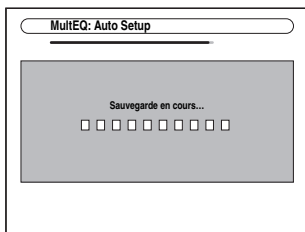

11

Débranchez le micro de configuration.

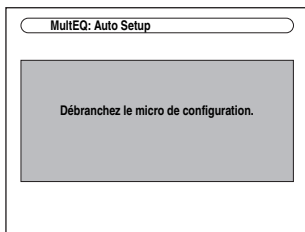

**Remarques :**

- Quand la correction de pièce et configuration des enceintes est terminée, « Réglages d'égalisation » (page 87) est réglé sur « Audyssey » et « Egalisation dynamique » (page 91) sur « Activé ».
- Vous pouvez annuler la correction de pièce et la configuration des enceintes à tout moment en débranchant le micro de configuration.

**Messages d'erreur**

Pendant les procédures de correction de pièce et de configuration des enceintes, l'un des messages d'erreur suivants peut apparaître :

**bruit ambiant trop élevé**

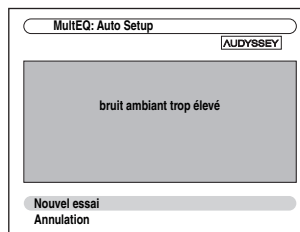

Ce message apparaît si le bruit de fond est trop important et empêche les mesures d'être effectuées correctement.

Éliminez la source du bruit et réessayez.

**Nouvel essai :**

Revenez au point de mesure précédent et recommencez la configuration.

**Annulation :**

Annulez la correction de pièce et la configuration des enceintes.

**Erreur détect enceintes!**

Ce message apparaît si l'une des enceintes n'est pas détectée. « Yes » signifie qu'une enceinte n'a pas été détectée. « No » signifie qu'aucune enceinte n'a été détectée.

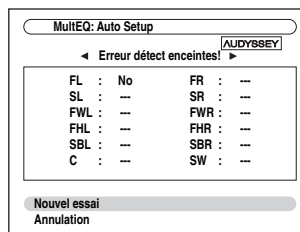

L'enceinte avant n'a pas été détectée.

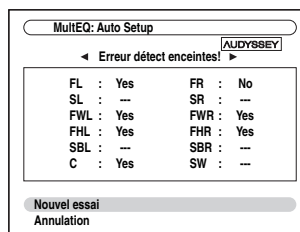

L'une des enceintes avant n'a pas été détectée.

MultEQ: Auto Setup AUDYSSEY

◀ Erreur détectée enceintes! ▶

FL : Yes	FR : --
SL : --	SR : --
FWL : Yes	FWR : No
FHL : Yes	FHR : Yes
SBL : --	SBR : --
C : Yes	SW : --

Nouvel essai  
Annulation

L'une des enceintes avant larges n'a pas été détectée.

MultEQ: Auto Setup AUDYSSEY

◀ Erreur détectée enceintes! ▶

FL : Yes	FR : Yes
SL : --	SR : No
FWL : Yes	FWR : Yes
FHL : No	FHR : No
SBL : --	SBR : --
C : Yes	SW : --

Nouvel essai  
Annulation

Les enceintes avant larges ont été détectées, mais pas les enceintes surround.

MultEQ: Auto Setup AUDYSSEY

◀ Erreur détectée enceintes! ▶

FL : Yes	FR : --
SL : --	SR : --
FWL : Yes	FWR : --
FHL : Yes	FHR : No
SBL : --	SBR : --
C : Yes	SW : --

Nouvel essai  
Annulation

L'une des enceintes avant hautes n'a pas été détectée.

MultEQ: Auto Setup AUDYSSEY

◀ Erreur détectée enceintes! ▶

FL : Yes	FR : Yes
SL : --	SR : Yes
FWL : Yes	FWR : Yes
FHL : Yes	FHR : Yes
SBL : No	SBR : Yes
C : Yes	SW : --

Nouvel essai  
Annulation

L'enceinte surround arrière droite a été détectée, mais pas l'enceinte surround arrière gauche.

MultEQ: Auto Setup AUDYSSEY

◀ Erreur détectée enceintes! ▶

FL : Yes	FR : Yes
SL : No	SR : Yes
FWL : Yes	FWR : Yes
FHL : Yes	FHR : Yes
SBL : Yes	SBR : Yes
C : Yes	SW : --

Nouvel essai  
Annulation

L'une des enceintes surround n'a pas été détectée.

MultEQ: Auto Setup AUDYSSEY

◀ Erreur détectée enceintes! ▶

FL : Yes	FR : Yes
SL : --	SR : No
FWL : No	FWR : No
FHL : No	FHR : No
SBL : Yes	SBR : No
C : Yes	SW : --

Nouvel essai  
Annulation

L'enceinte surround arrière gauche a été détectée, mais pas l'enceinte surround.

MultEQ: Auto Setup AUDYSSEY

◀ Erreur détectée enceintes! ▶

FL : Yes	FR : Yes
SL : --	SR : No
FWL : No	FWR : No
FHL : No	FHR : No
SBL : --	SBR : Yes
C : Yes	SW : --

Nouvel essai  
Annulation

Les enceintes surround arrière ont été détectées, mais pas les enceintes surround.

MultEQ: Auto Setup AUDYSSEY

◀ Erreur détectée enceintes! ▶

FL : Error	FR : Yes
SL : Yes	SR : Yes
FWL : --	FWR : --
FHL : --	FHR : --
SBL : Yes	SBR : Yes
C : Yes	SW : Yes

Nouvel essai  
Annulation

Le type d'enceinte détecté ne correspond pas à ce qui était attendu. L'enceinte est peut-être d'un type incorrect ou cassée. Vérifiez qu'il s'agit du bon type d'enceintes.

MultEQ: Auto Setup AUDYSSEY

◀ Erreur détectée enceintes! ▶

FL : Yes	FR : Yes
SL : --	SR : No
FWL : No	FWR : No
FHL : Yes	FHR : Yes
SBL : --	SBR : --
C : Yes	SW : --

Nouvel essai  
Annulation

Les enceintes avant hautes ont été détectées, mais pas les enceintes surround.

### ❑ Erreur de configuration des enceintes!

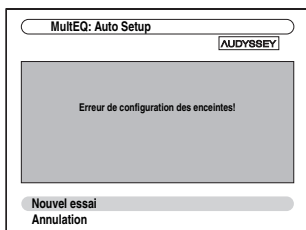

Le nombre d'enceintes détecté lors de la deuxième mesure et par la suite était différent de celui détecté lors de la première mesure.

Assurez-vous que les enceintes qui ne sont pas détectées sont correctement branchées.

**Nouvel essai :** Retournez à l'étape 2 et réessayez.

**Annulation :** Annulez la correction de pièce et la configuration des enceintes.

### ❑ Erreur d'écriture!

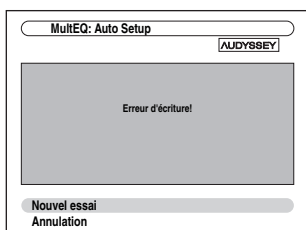

Le message suivant apparaît en cas d'échec de l'enregistrement.

Essayez à nouveau d'enregistrer. Si ce message apparaît après deux ou trois tentatives, il s'agit probablement d'un dysfonctionnement de l'Ampli-tuner AV. Contactez votre revendeur Onkyo.

**Nouvel essai :** Revenez à l'étape 2 et réessayez.

**Annulation :** Annulez la correction de pièce et la configuration des enceintes.

### Modification manuelle des réglages des enceintes

Si vous souhaitez modifier manuellement les réglages effectués lors des procédures de correction de pièce et de configuration des enceintes, suivez les instructions fournies en pages 85–87.

#### Remarques :

- Remarque : THX recommande que les enceintes principales THX soient réglées sur « 80Hz(THX) ». Si vous configurez vos enceintes à l'aide de la fonction de correction de pièce et configuration des enceintes Audyssey MultEQ, assurez-vous manuellement que les enceintes THX si présentes sont réglées sur un crossover de 80 Hz (THX) (cf. page 85).
- Parfois, en raison de la complexité électrique des subwoofers et de l'interaction avec la pièce, THX recommande de régler manuellement le niveau et la distance du subwoofer.
- Parfois, en raison de l'interaction avec la pièce, vous pouvez observer des résultats inégaux lors du réglage du niveau et/ou de la distance des enceintes principales. Si ceci se produit, THX conseille de les régler manuellement.

### Utilisation d'un subwoofer (caisson de basses)

Si vous utilisez un subwoofer et qu'il restitue un son à très basse fréquence à un faible niveau sonore, il se peut qu'il ne soit pas détecté par la Correction de pièce et Configuration des enceintes Audyssey MultEQ®.

Si le « Subwoofer » apparaît sur l'écran « Réviser Configuration enceintes » comme « Non », augmentez le volume du subwoofer à la moitié, réglez-le sur la fréquence de crossover la plus élevée et essayez de recommencer la correction de pièce et configuration des enceintes Audyssey MultEQ. Si le volume est réglé trop fort et que le son est distordu, des problèmes de détection risquent de se produire : utilisez un volume sonore approprié. Si le subwoofer est doté d'un filtre passe-bas, réglez-le sur Off ou sur Direct. Consultez le manuel d'utilisation de votre subwoofer pour toute information complémentaire.

# Commandes de base

## Sélection de la source d'entrée

Cette section explique comment sélectionner la source d'entrée (c'est-à-dire l'appareil audiovisuel que vous souhaitez regarder ou écouter).

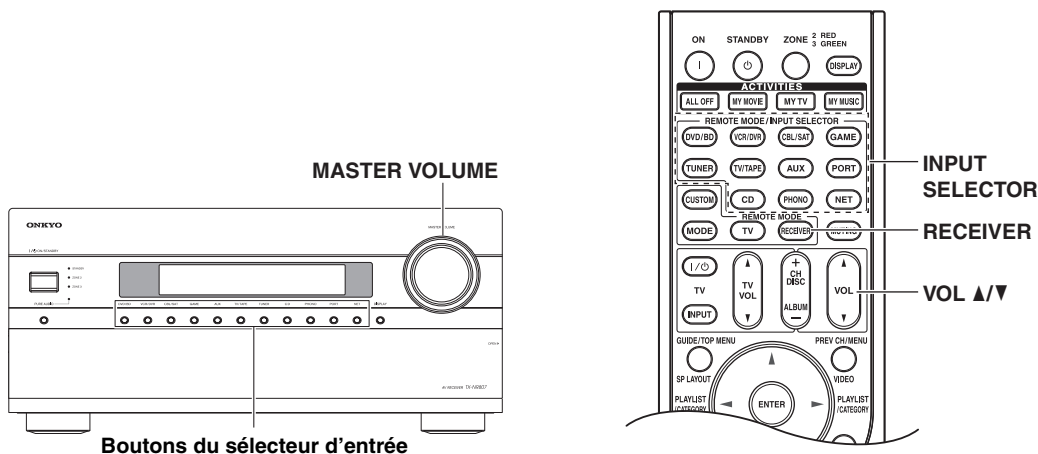

Boutons du sélecteur d'entrée

1

Ampli-tuner AV

Télécommande

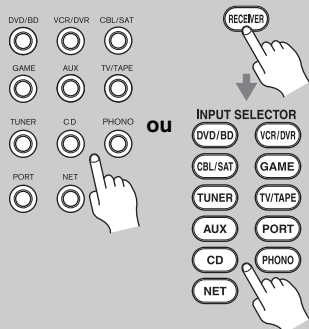

Utilisez les boutons du sélecteur d'entrée de l'Ampli-tuner AV pour sélectionner la source d'entrée.

Pour sélectionner la source d'entrée à l'aide de la télécommande, pressez le bouton [RECEIVER] puis les boutons INPUT SELECTOR.

2

Lancez la lecture sur l'appareil source.

Lorsque vous sélectionnez DVD ou un autre appareil vidéo sur votre téléviseur, vous devez sélectionner l'entrée vidéo qui est connectée à la prise HDMI OUT, COMPONENT VIDEO MONITOR OUT ou MONITOR OUT de l'Ampli-tuner AV.

Sur certains lecteurs DVD, il se peut que vous deviez activer la sortie audio numérique.

3

Ampli-tuner AV

Télécommande

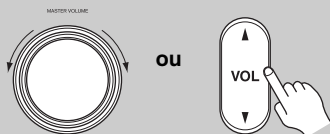

Pour régler le volume, utilisez les commandes MASTER VOLUME ou les boutons VOL [▲]/[▼] de la télécommande.

Le volume peut être réglé sur  $-\infty$  dB, de  $-81,5$  dB à  $+18,0$  dB (affichage relatif).

L'Ampli-tuner AV est conçu pour vous faire profiter des joies du cinéma à domicile. Il est doté d'une large plage de volume pouvant être réglée avec précision.

Le volume sonore peut également être affiché sous forme de valeur absolue. Cf. « Réglage de volume » page 98.

4

Sélectionnez un mode d'écoute et laissez-vous aller !

Cf. « Utilisation des modes d'écoute » page 74.

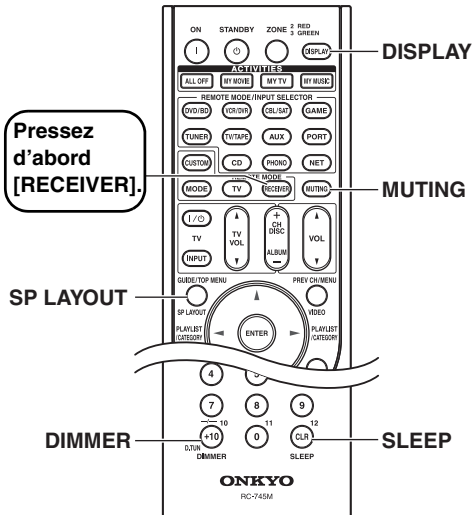
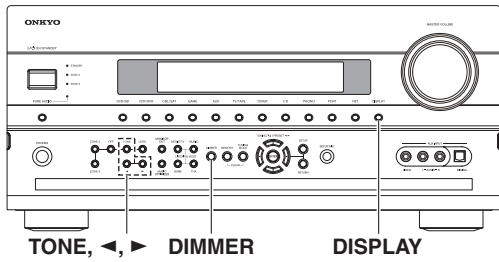

Pressez d'abord [RECEIVER].

## Réglage des aigus et des graves

Vous pouvez régler les aigus et les graves des enceintes avant, sauf lorsque le mode d'écoute Direct, Pure Audio ou THX est sélectionné.



**1** Ampli-tuner AV TONE  
Pressez plusieurs fois le bouton [TONE] pour sélectionner « Bass » ou « Treble ».

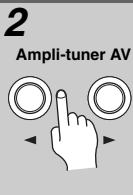

**2** Ampli-tuner AV  
Utilisez les boutons haut [▶] et bas [◀] pour effectuer le réglage.

**Conseil :**  
Cette procédure peut également être effectuée à partir de la télécommande en utilisant le bouton [AUDIO] (cf. page 104).

### ■ Bass

Vous pouvez amplifier ou réduire les sons à basse fréquence produits par les enceintes avant de -10 dB à +10 dB par incréments de 2 dB.

### ■ Treble

Vous pouvez amplifier ou réduire les sons à haute fréquence produits par les enceintes avant de -10 dB à +10 dB par incréments de 2 dB.

### Remarque :

Pour bypasser les circuits de tonalité des aigus et des graves, sélectionnez le mode d'écoute Direct, Pure Audio ou THX.

## Affichage des informations relatives à la source

Vous pouvez afficher diverses informations concernant la source d'entrée sélectionnée.

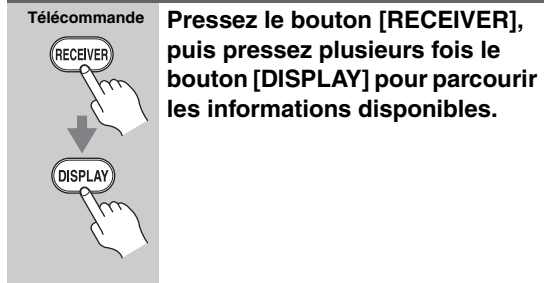

### Remarque :

Cette procédure peut également être effectuée à partir de la télécommande de l'Ampli-tuner AV en utilisant le bouton [DISPLAY].

Les informations suivantes s'affichent généralement pour les sources d'entrée.

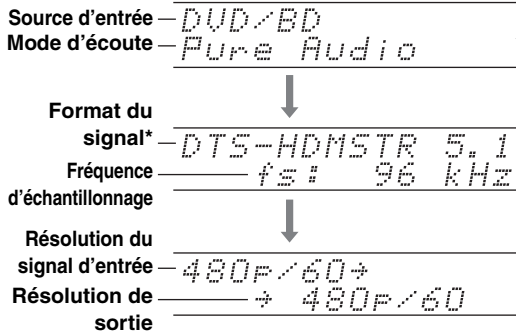

\* Si le signal d'entrée est analogique, aucune information concernant le format ne s'affiche. Si le signal d'entrée est un signal PCM, la fréquence d'échantillonnage s'affiche. Si le signal d'entrée est numérique mais non PCM, le format du signal et le nombre de canaux s'affichent. Pour certains signaux d'entrée numérique, y compris PCM multicanaux, le format du signal, le nombre de canaux et la fréquence d'échantillonnage sont affichés. Les informations s'affichent pendant environ trois secondes, avant de laisser la place aux informations précédemment affichées.

### Réglage de la luminosité de l'afficheur

Vous pouvez régler la luminosité de l'afficheur de l'Ampli-tuner AV.

Télécommande

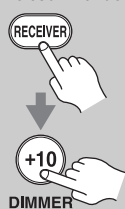

**Pressez le bouton [RECEIVER], puis pressez plusieurs fois le bouton [DIMMER] pour sélectionner :**

- Normal + voyant VOLUME allumé.
- Normal + voyant VOLUME éteint.
- Dim + voyant VOLUME éteint.
- Dimmer + voyant VOLUME éteint.

Vous pouvez autrement utiliser le bouton [DIMMER] de l'Ampli-tuner AV (modèles nord-américains).

### Activation du mode sourdine de l'Ampli-tuner AV

Vous pouvez couper provisoirement le son de l'Ampli-tuner AV.

Télécommande



**Pressez le bouton [RECEIVER], puis pressez plusieurs fois le bouton [MUTING].**

Le son est coupé et l'indicateur MUTING clignote sur l'afficheur (cf. illustration).



Pour réactiver le son de l'Ampli-tuner AV, appuyez de nouveau sur le bouton [MUTING] ou réglez le volume. La fonction Mute (Sourdine) est désactivée lorsque l'Ampli-tuner AV est mis en veille.

#### Conseil :

Vous pouvez spécifier le niveau de sourdine au moyen du paramètre « Niveau de coupure » (page 98).

### Utilisation de la fonction Sleep (Mise en veille programmée)

La fonction Sleep (Mise en veille programmée) vous permet de régler l'Ampli-tuner AV afin qu'il s'éteigne automatiquement au terme d'un délai spécifié.

Télécommande

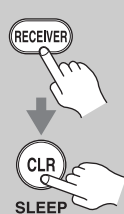

**Pressez le bouton [RECEIVER], puis pressez plusieurs fois le bouton [SLEEP] pour sélectionner le délai avant la mise en veille programmée.**

Le délai avant mise en veille programmée peut être de 10 à 90 minutes par incréments de 10 minutes.

L'indicateur SLEEP apparaît sur l'afficheur lorsque la fonction Sleep est activée. Le délai de mise en veille programmée apparaît sur l'afficheur pendant environ cinq secondes, avant de laisser la place aux informations précédemment affichées.

Si vous devez désactiver la fonction Sleep, pressez plusieurs fois le bouton [SLEEP] jusqu'à ce que l'indicateur SLEEP disparaisse.

Pour vérifier la durée restante avant la mise en veille programmée de l'Ampli-tuner AV, pressez le bouton [SLEEP]. Remarque : si vous pressez le bouton [SLEEP] pendant l'affichage du délai avant mise en veille programmée, ce dernier sera raccourci de 10 minutes.

### Sélection de la disposition des enceintes

Vous pouvez sélectionner la priorité d'utilisation des enceintes avant hautes, avant larges ou surround arrière.

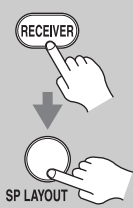
<p><b>Télécommande</b></p>  <p>RECIIVER</p> <p>SP LAYOUT</p>	<p><b>Appuyez sur le bouton [RECIIVER], puis appuyez plusieurs fois sur le bouton [SP LAYOUT] pour sélectionner :</b></p> <p><b>FrontHigh, FrontWide, ou SurroundBack.</b></p> <p><b>FrontHigh :</b> Le son provenant des enceintes avant hautes est restitué en priorité.</p> <p><b>FrontWide :</b> Le son provenant des enceintes avant larges est restitué en priorité.</p> <p><b>SurroundBack :</b> Le son provenant des enceintes surround arrière est restitué en priorité.</p>
---	---

#### Remarques :

- Si le paramètre « Type d'enceinte (avant) » est réglé sur « Bi-ampli » (page 51) ou si la Zone 2/3 amplifiée est utilisée (page 118), il est impossible de sélectionner ce paramètre.
- Lorsqu'un mode d'écoute ne correspondant pas au réglage des enceintes est utilisé, ce paramètre ne peut pas être sélectionné.

### Utilisation d'un casque

Vous pouvez brancher un casque stéréo (fiche casque de 6,35-mm) à la prise PHONES de l'Ampli-tuner AV pour une écoute en toute tranquillité (cf. figure).

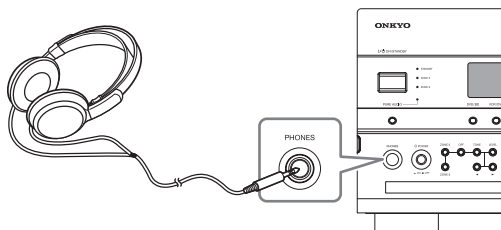

#### Remarques :

- Baissez toujours le volume sonore avant de brancher votre casque.
- Lorsque la fiche du casque est branchée dans la prise PHONES, l'indicateur du casque et l'indicateur de canal d'enceintes FL, FR s'allument. (Les enceintes de la Zone 2/3 amplifiée ne sont pas désactivées.)
- Lorsque vous branchez un casque, le mode d'écoute passe automatiquement sur Stereo, à moins qu'il ne soit déjà réglé sur Stereo, Mono, Direct, Pure Audio ou DTS Surround Sensation.
- Le mode d'écoute passe automatiquement en DTS Surround Sensation lorsque vous branchez un casque alors que le mode DTS Surround Sensation est déjà sélectionné.
- Les modes d'écoute suivants peuvent être utilisés avec le casque (les modes d'écoute disponibles dépendent également de la source d'entrée sélectionnée) : Stereo, Direct, Pure Audio, Mono et DTS Surround Sensation.

**Utilisation des macros faciles (easy macros)**

L'utilisation de la commande macro facile en mode macro facile (Easy Macro), vous permet de faire fonctionner en séquence les appareils Onkyo au moyen de commandes simples, par une simple pression sur un bouton. Ces commandes peuvent être spécifiées par l'utilisateur (cf. page 134) et les actions par défaut sont décrites ci-dessous. Pressez les boutons ACTIVITIES pour lancer la commande macro facile.

Une fois l'Ampli-tuner AV en mode macro normal, tous les boutons ACTIVITIES passent automatiquement en mode macro normal. Dans ce cas, si vous pressez le bouton [ALL OFF], l'Ampli-tuner AV passe en mode veille.

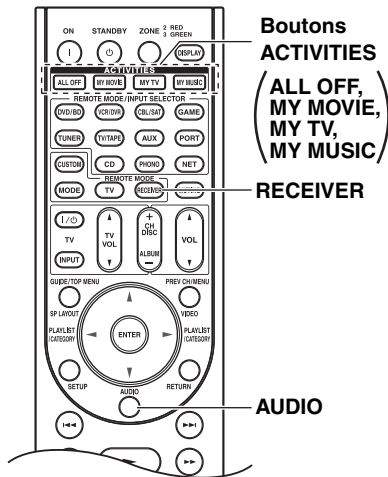

**1**



**Pressez le bouton [MY MOVIE], [MY TV], ou [MY MUSIC].**

**MY MOVIE (par défaut) :**

1. Le téléviseur branché à l'Ampli-tuner AV s'allume.
2. Le lecteur de DVD Onkyo branché à l'Ampli-tuner AV s'allume.
3. L'Ampli-tuner AV s'allume.
4. Le sélecteur d'entrée de l'Ampli-tuner AV est réglé sur « DVD/BD ».
5. Le lecteur commence la lecture. \*1

**MY TV (par défaut) :**

1. Le téléviseur branché à l'Ampli-tuner AV s'allume.
2. Le décodeur câble branché à l'Ampli-tuner AV s'allume.
3. L'Ampli-tuner AV s'allume.
4. Le sélecteur d'entrée de l'Ampli-tuner AV est réglé sur « CBL/SAT ». Vous pouvez regarder la télévision par câble.

**MY MUSIC (par défaut) :**

1. Le lecteur de CD Onkyo branché à l'Ampli-tuner AV s'allume.
2. L'Ampli-tuner AV s'allume.
3. Le sélecteur d'entrée de l'Ampli-tuner AV est réglé sur « CD ».
4. Le lecteur commence la lecture.

**Remarque :**

Une fois la commande macro facile lancée, vous ne pouvez pas utiliser d'autres boutons ACTIVITIES pendant l'exécution. Si vous souhaitez utiliser d'autres appareils pendant l'exécution, pressez [ALL OFF] pour arrêter et pressez le bouton ACTIVITIES souhaité.

**2**



**Pressez le bouton [ALL OFF].**

1. L'appareil branché s'arrête et s'éteint.
2. L'Ampli-tuner AV s'éteint.
3. Le téléviseur branché à l'Ampli-tuner AV s'éteint (veille). \*2\*3

\*1. En fonction de temps d'allumage du lecteur de DVD/BD, l'Ampli-tuner AV peut ne pas activer cette commande de lecture. Dans ce cas, pressez le bouton de lecture [▶] de la télécommande.

\*2. Quand [MY MUSIC] est sélectionné, avec les paramètres par défaut, ceci n'est pas exécuté.

\*3. Pour certaines télévisions, l'alimentation peut être coupée (ou elles peuvent passer en veille).



### Changement d'appareil source

Quand vous voulez utiliser un appareil qui n'est pas désigné comme appareil source, vous pouvez le régler comme appareil source. Pour l'affectation par défaut, cf. page 135.

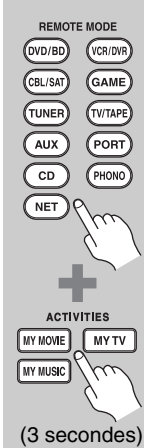

**Tout en maintenant enfoncé le bouton REMOTE MODE, pressez et maintenez enfoncé le bouton [MY MOVIE], [MY TV], ou [MY MUSIC] (pendant 3 secondes environ).**

Les boutons ACTIVITIES pressés clignotent deux fois pour indiquer que le réglage a été effectué.

**Exemples :**

Lorsque vous appuyez sur le bouton [MY MUSIC] et que vous voulez allumer le magnétophone Onkyo, tout en maintenant enfoncé le bouton [TV/TAPE], pressez et maintenez enfoncé le bouton [MY MUSIC] (pendant 3 secondes environ) clignote deux fois.

**Conseil :**

Cette procédure peut également être effectuée via le menu à l'écran (cf. page 134).

### Passage en mode macro normal

Vous pouvez faire passer l'Ampli-tuner AV en mode macro normal depuis le mode macro facile et inversement. En mode macro normal, vous pouvez utiliser les commandes macro (cf. page 137).

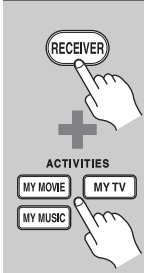



**Tout en maintenant enfoncé le bouton [RECEIVER], pressez et maintenez enfoncés les boutons ACTIVITIES (pendant 3 secondes environ).**

**Remarque :**

Une fois l'Ampli-tuner AV en mode macro normal, tous les boutons ACTIVITIES passent automatiquement en mode macro normal. Dans ce cas, si vous pressez le bouton [ALL OFF], l'Ampli-tuner AV passe en mode veille.

### Rétablir les réglages par défaut

- 

**1** Tout en maintenant enfoncé le bouton [AUDIO], pressez et maintenez enfoncé le bouton [ALL OFF] jusqu'à ce que le bouton [ALL OFF] s'allume (pendant 3 secondes environ).
- 

**2** Relâchez les boutons [AUDIO] et [ALL OFF] et pressez à nouveau le bouton [ALL OFF].

Le bouton [ALL OFF] clignote deux fois.

# Écoute de la radio

## Utilisation du tuner

Grâce au tuner intégré, vous pouvez écouter des stations de radio AM et FM. Vous pouvez mémoriser vos stations préférées parmi les stations pré-réglées afin de pouvoir y accéder plus rapidement.

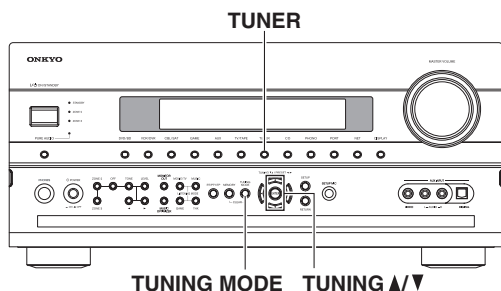

## Écoute de la radio

TUNER



Utilisez le bouton [TUNER] du sélecteur d'entrée pour sélectionner AM ou FM.

Dans cet exemple, nous avons sélectionné FM.

Chaque fois que vous pressez le bouton [TUNER], la source d'entrée passe de AM à FM et inversement.

Bande de fréquences    Fréquence

FM 87.5 MHz ---

(L'affichage peut être différent d'un pays à l'autre.)

## Recherche de stations de radio

### ■ Recherche automatique

1

TUNING MODE



Pressez le bouton [TUNING MODE] de manière à ce que l'indicateur AUTO apparaisse sur l'afficheur.

2

TUNING ▲ / PRESET ▼



Maintenez les boutons TUNING Haut ou Bas [▲]/[▼] enfoncés.

La recherche s'arrête lorsque le tuner détecte une station de radio.

Lorsque le tuner a détecté une station, l'indicateur TUNED apparaît. Lorsque le tuner a détecté une station FM stéréo, l'indicateur FM STEREO apparaît sur l'afficheur (cf. illustration).

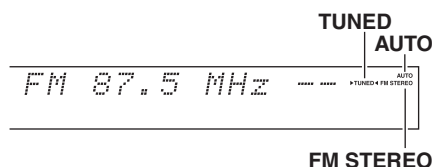

### ■ Recherche manuelle

1

TUNING MODE



Pressez le bouton [TUNING MODE] de manière à ce que l'indicateur AUTO disparaisse de l'afficheur.

2

TUNING ▲ / PRESET ▼



Maintenez les boutons TUNING Haut ou Bas [▲]/[▼] enfoncés.

La fréquence cesse de changer lorsque vous relâchez le bouton.

Pressez plusieurs fois les boutons pour modifier la fréquence pas à pas.

Ce modèle change la fréquence FM/AM par pas de 200k/10k (ou 50k/9k) Hz.

En mode Manual Tuning (Recherche manuelle), les stations FM sont diffusées en mono.

### Recherche de stations FM stéréo à faible signal

Si le signal émis par une station FM stéréo est faible, il peut parfois être impossible d'obtenir une bonne réception. Dans ce cas, passez en mode Manual Tuning (Recherche manuelle) et écoutez la station en question en mode mono.

### ■ Recherche de stations par fréquence

Vous pouvez rechercher une station AM ou FM directement en saisissant la fréquence correspondante.

1

Télécommande



Pressez plusieurs fois le bouton [TUNER] pour sélectionner AM ou FM, puis pressez le bouton [D.TUN].

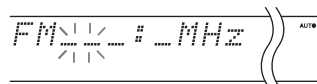

D.TUN



(L'affichage peut être différent d'un pays à l'autre.)

2

Vous avez 8 secondes pour saisir la fréquence de la station de radio à l'aide des boutons numérotés.

Par exemple, pour atteindre la fréquence 87.5 (FM), appuyez successivement sur les boutons 8, 7 et 5.

## Pré-réglage de stations de radio AM/ FM

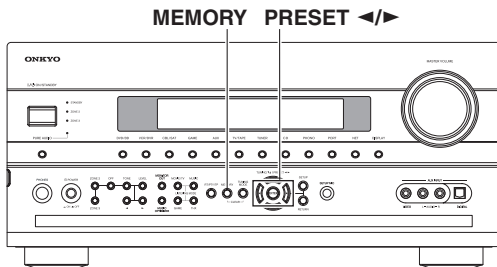

Vous pouvez mémoriser jusqu'à 40 de vos stations de radio AM/FM préférées sous forme de stations pré-réglées.

- 1** Recherchez la station de radio AM/FM que vous souhaitez mémoriser parmi les stations pré-réglées.
- 2** Pressez le bouton [MEMORY].  
Le numéro de station pré-réglée clignote.
- 3** Pendant que le numéro de station pré-réglée clignote (environ 8 secondes), sélectionnez un numéro de station pré-réglée de 1 à 40 à l'aide des boutons PRESET [◀]/[▶].
- 4** Pressez à nouveau le bouton [MEMORY] pour mémoriser la station ou le canal.  
La station ou le canal est mémorisé et le numéro de station pré-réglée cesse de clignoter.  
Répétez cette procédure pour chacune de vos stations de radio AM/FM préférées.

### Remarque :

Vous pouvez donner un nom à vos stations pré-réglées afin de les identifier plus facilement (cf. page 94). Ce nom s'affiche à la place de la bande et de la fréquence.

### Sélection de stations pré-réglées

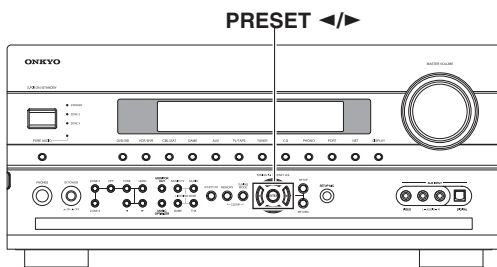

**Ampli-tuner AV**  
TUNING PA / PRESET

**ou**  
**Télécommande**

**ou**  
**Télécommande**

**Pour sélectionner une station pré-réglée, utilisez les boutons PRESET [◀]/[▶] ou le bouton CH [+/-] de la télécommande.**

**Vous pouvez également utiliser les boutons numérotés de la télécommande pour sélectionner directement une station pré-réglée.**

### Suppression d'une station pré-réglée

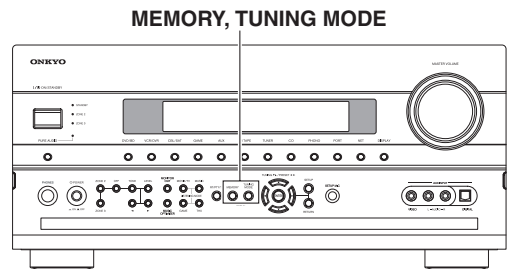

- 1** Sélectionnez la station pré-réglée que vous souhaitez supprimer.  
Cf. la section précédente.
- 2** Tout en maintenant enfoncé le bouton [MEMORY], pressez le bouton [TUNING MODE].  
La station pré-réglée est supprimée et son numéro disparaît de l'afficheur.

### Utilisation de la fonction RDS (modèles européens)

La fonction RDS ne fonctionne que dans les régions diffusant des émissions RDS.

Lorsque le tuner a détecté une station RDS, l'indicateur RDS apparaît.

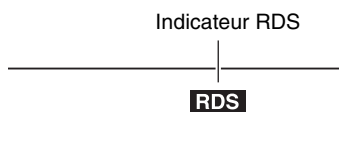

#### ■ Que signifie RDS ?

RDS signifie *Radio Data System* ; il s'agit d'une méthode de transmission des données contenues dans les signaux radio FM. Elle a été développée par l'Union européenne de radio-télévision (UER) et est disponible dans la plupart des pays européens. De nos jours, la plupart des stations FM l'utilisent. Outre le fait d'afficher des informations textuelles, la fonction RDS peut également vous aider à rechercher des stations de radio par type (actualités, sports, rock, etc.).

L'Ampli-tuner AV prend en charge quatre types d'informations RDS :

#### PS (Program Service)

Ce service permet d'afficher le nom de la station lorsqu'une station RDS diffusant des informations PS est syntonisée. Pressez le bouton [DISPLAY] pour afficher la fréquence pendant 3 secondes.

#### RT (Radio Text)

Ce service permet au tuner d'afficher du texte lorsqu'il détecte une station RDS diffusant des informations textuelles (cf. page 69).

#### PTY (Program Type)

Vous permet de rechercher des stations de radio RDS par type (cf. page 69).

#### TP (Traffic Program)

Vous permet de rechercher des stations de radio RDS diffusant des informations sur la circulation routière (cf. page 69).

#### Remarques :

- Dans certains cas, les caractères affichés sur l'Ampli-tuner AV peuvent ne pas être identiques à ceux diffusés par la station de radio. De même, des caractères inattendus peuvent apparaître sur l'afficheur lorsque les caractères reçus ne sont pas pris en charge. Il ne s'agit pas d'un problème de fonctionnement.
- Si le signal émis par une station de radio RDS est faible, les données RDS peuvent s'afficher par intermittence, voire ne pas s'afficher du tout.

### Types de programmes RDS (PTY)

Type	Afficheur
Aucun	None
Bulletins d'information	News
Questions d'actualité	Affairs
Information	Info
Sport	Sport
Éducation	Educate
Fiction	Drama
Culture	Culture
Sciences et technologie	Science
Divers	Varied
Musique pop	Pop M
Musique rock	Rock M
Musique grand public	Easy M
Musique classique légère	Light M
Musique classique sérieuse	Classics
Autres musiques	Other M
Météo	Weather
Finances	Finance
Programmes pour enfants	Children
Affaires sociales	Social
Religion	Religion
Libre antenne	Phone In
Voyages	Travel
Loisirs	Leisure
Jazz	Jazz
Country	Country
Variétés nationales	Nation M
Anciens tubes	Oldies
Musique folk	Folk M
Documentaire	Document
Test d'alarme	TEST
Alarme	Alarm!

## Écoute de la radio— Suite

Ce service permet d'afficher le texte des informations textuelles lorsqu'une station RDS diffusant des informations textuelles est syntonisée.

### Affichage d'informations textuelles (RT)

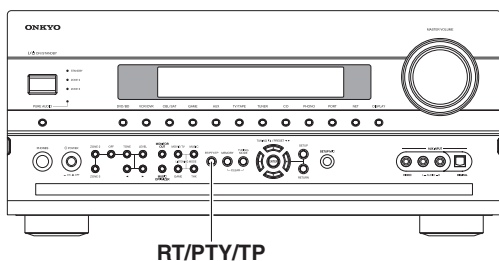

RT/PTY/TP



**Pressez une fois le bouton [RT/PTY/TP].**  
Les informations textuelles défilent sur l'afficheur.

#### Remarques :

- Le message « Waiting » peut apparaître pendant que l'Ampli-tuner AV attend les informations textuelles.
- Si le message « No Text Data » apparaît sur l'afficheur, aucune information textuelle n'est disponible.

### Recherche de stations par type (PTY)

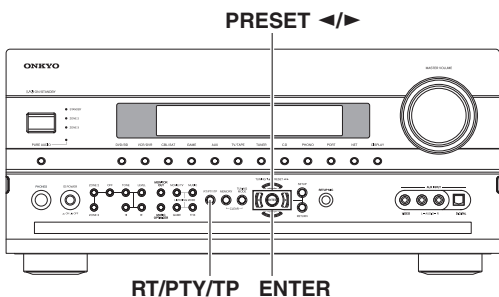

PRESET <◀/>

RT/PTY/TP ENTER

Vous pouvez rechercher des stations de radio par type.

**1**

RT/PTY/TP



**Pressez deux fois le bouton [RT/PTY/TP].**  
Le type de programme en cours de diffusion apparaît sur l'afficheur.

**2**

TUNING ↑ / PRESET <◀/>



**Utilisez les boutons PRESET [◀/] [▶/] pour sélectionner le type de programmes que vous recherchez.**  
Cf. tableau de la page 68.

**3**



**Pressez le bouton [ENTER] pour commencer la recherche.**

L'Ampli-tuner AV cherche jusqu'à ce qu'il trouve une station correspondant au type que vous avez indiqué. Puis il s'arrête brièvement avant de continuer la recherche.

**4**



**Pressez le bouton [ENTER] lorsqu'une station que vous souhaitez écouter a été détectée.**

Si aucune station n'a été trouvée, le message « Not Found » apparaît.

### Écoute d'informations sur la circulation routière (TP)

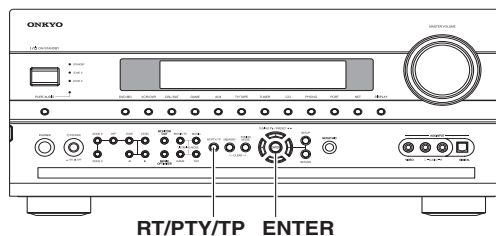

RT/PTY/TP ENTER

Vous pouvez rechercher des stations diffusant des informations sur la circulation routière.

**1**

RT/PTY/TP



**Pressez trois fois le bouton [RT/PTY/TP].**

Si la station de radio sélectionnée diffuse des informations sur la circulation, « [TP] » apparaît sur l'afficheur et vous pourrez entendre les informations en question lorsqu'elles seront diffusées. Si « TP » apparaît sans crochets, cela signifie que la station en question ne diffuse pas d'informations sur la circulation routière.

**2**



**Pressez le bouton [ENTER] pour rechercher une station diffusant des informations sur la circulation routière.**

L'Ampli-tuner AV cherche jusqu'à ce qu'il trouve une station diffusant des informations sur la circulation routière. Si aucune station n'a été trouvée, le message « Not Found » apparaît.

# Station d'accueil série UP-A1 pour iPod

## À propos de la station d'accueil série UP-A1

Grâce à la station d'accueil de la série UP-A1 (vendue séparément), vous pouvez facilement lire les fichiers musicaux, les photos ou les films enregistrés sur votre iPod Apple via l'Ampli-tuner AV et profiter d'un son exceptionnel. Vous pouvez utiliser la télécommande de l'Ampli-tuner AV pour actionner votre iPod.

Pour les informations les plus récentes sur la station d'accueil, visitez le site Onkyo à l'adresse : <http://www.onkyo.com>

### Adaptateur pour iPod

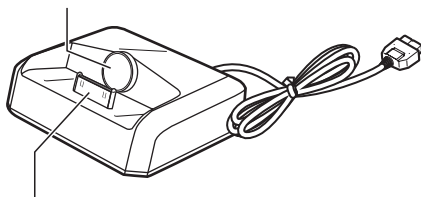

Connecteur de la station d'accueil

## Modèles d'iPod compatibles

Pour plus d'informations sur les modèles d'iPod compatibles avec la station d'accueil série UP-A1, consultez le manuel d'utilisation de la station d'accueil série UP-A1.

### Remarque :

Avant d'utiliser la station d'accueil série UP-A1, effectuez la mise à jour du logiciel de votre iPod, disponible sur le site web d'Apple.

## Aperçu des fonctions

### ■ Fonctionnement de base

#### Remarque :

L'Ampli-tuner AV peut mettre plusieurs secondes à s'allumer, vous risquez ainsi de ne pas entendre les premières mesures de la première chanson.

#### • Fonction de mise en marche automatique

Si vous lancez la lecture de l'iPod lorsque l'Ampli-tuner AV est en veille, l'Ampli-tuner AV s'allume automatiquement et sélectionne votre iPod comme source d'entrée.

#### • Fonction de changement direct

Si vous lancez la lecture de l'iPod alors que vous écoutez une autre source d'entrée, l'Ampli-tuner AV sélectionne automatiquement votre iPod comme source d'entrée.

#### • À l'aide de la télécommande de l'Ampli-tuner AV

Vous pouvez utiliser la télécommande de l'Ampli-tuner AV pour commander les fonctions de base de l'iPod.

### Remarques concernant le fonctionnement :

- Avant de sélectionner une autre source d'entrée, arrêtez la lecture de l'iPod pour éviter que l'Ampli-tuner AV ne sélectionne par erreur l'iPod comme source d'entrée.
- Si des accessoires sont branchés à votre iPod, l'Ampli-tuner AV peut ne pas être en mesure de sélectionner correctement la source d'entrée.
- Lorsque votre iPod est dans la station d'accueil série UP-A1, sa commande de volume n'a aucun effet. Si vous réglez la commande du volume sur votre iPod alors qu'il se trouve dans la station d'accueil série UP-A1, assurez-vous que le volume n'est pas trop élevé avant de rebrancher votre casque.
- La fonction de mise en marche automatique ne fonctionnera pas si vous réglez votre iPod sur une station d'accueil de la série UP-A1 en cours de lecture.
- Lorsque la Zone 2 ou 3 est activée, vous ne pouvez pas utiliser les fonctions de mise en marche automatique ou de changement direct.

### ■ Utilisation du réveil de votre iPod

Vous pouvez utiliser le réveil de votre iPod pour mettre automatiquement en marche votre iPod et l'Ampli-tuner AV à une heure spécifiée. La source d'entrée de l'Ampli-tuner AV passe automatiquement sur le sélecteur [PORT].

### Remarques :

- Pour utiliser cette fonction, votre iPod doit être dans la station d'accueil série UP-A1 et celle-ci doit être branchée à l'Ampli-tuner AV.
- Lorsque vous utilisez cette fonction, veillez à régler la commande de volume de l'Ampli-tuner AV à un niveau adapté.
- L'Ampli-tuner AV peut mettre plusieurs secondes à s'allumer, vous risquez ainsi de ne pas entendre les premières mesures de la première chanson.
- Lorsque la Zone 2 ou 3 est activée, vous ne pouvez pas utiliser cette fonction.

### ■ Chargement de la batterie de votre iPod

La station d'accueil série UP-A1 charge la batterie de votre iPod lorsque celui-ci est placé dans la station qui est branchée aux prises UNIVERSAL PORT de l'Ampli-tuner AV. Lorsque votre iPod est dans la station d'accueil série UP-A1, sa batterie est chargée lorsque l'Ampli-tuner AV est réglé sur « Activé » ou « Veille ».

### Remarque :

Quand une station d'accueil de la série UP-A1 avec un iPod inséré est branchée, la consommation en mode veille augmente légèrement.

## Commande de l'iPod

En appuyant sur le bouton REMOTE MODE pré-programmé avec le code de télécommande de votre station d'accueil, vous pouvez contrôler l'iPod placé sur votre station d'accueil à l'aide des boutons suivants. Le bouton [PORT] est pré-programmé avec le code de télécommande permettant de contrôler une station d'accueil branchée au connecteur du port universel. Pour toute information complémentaire sur la saisie des codes de télécommande, cf. page 125.

### Si vous utilisez une station d'accueil raccordée au connecteur du port universel :

- Branchez la station d'accueil à la prise UNIVERSAL PORT.
- Consultez le manuel d'utilisation de la station d'accueil pour plus d'informations.

Vous pouvez commander votre iPod quand « Port » est sélectionné comme source d'entrée.

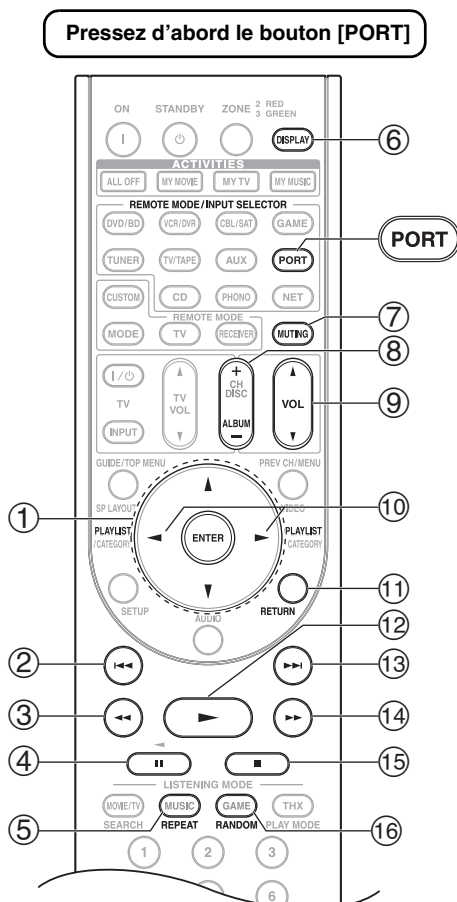

### Remarques :

- Avec certains modèles et générations d'iPod, certains boutons peuvent ne pas fonctionner comme prévu.
- Pour plus de détails concernant le fonctionnement de l'iPod, consultez son manuel d'utilisation.

### ① Boutons flèche [▲]/[▼] et ENTER

Permettent de naviguer dans les menus et les éléments sélectionnés.

### ② Bouton [◀◀] Précédent

Permet de recommencer la lecture de la chanson en cours au début. Appuyez de nouveau deux fois sur ce bouton pour sélectionner la chanson précédente.

### ③ Bouton [◀◀] Retour arrière

Maintenez ce bouton enfoncé pour revenir en arrière.

### ④ Bouton [⏸] Pause

Permet de mettre la lecture en pause. Appuyez de nouveau sur ce bouton pour lancer la lecture.

### ⑤ Bouton REPEAT

Utilisé avec la fonction de répétition.

### ⑥ Bouton DISPLAY

Sélectionne le mode Standard ou le mode Étendu\*1.

### ⑦ Bouton MUTING (62)

Permet d'activer ou de désactiver le mode sourdine de l'Ampli-tuner AV.

### ⑧ Bouton ALBUM +/-

Permet de sélectionner l'album suivant ou précédent.

### ⑨ Bouton VOL [▲]/[▼] (60)

Permet de régler le volume de l'Ampli-tuner AV.

### ⑩ Boutons PLAYLIST [◀]/[▶]

Permet de sélectionner la liste de lecture précédente/suivante de l'iPod.

### ⑪ Bouton RETURN

Permet de quitter le menu ou de revenir au menu précédent.

### ⑫ Bouton [▶] Lecture

Permet de commencer la lecture. Si l'appareil est éteint, il s'allume automatiquement.

### ⑬ Bouton [▶▶] Suivant

Permet de sélectionner la chanson suivante.

### ⑭ Bouton [▶▶▶] Avance rapide

Maintenez ce bouton enfoncé pour avancer rapidement.

### ⑮ Bouton [■] Stop

Permet d'arrêter la lecture et d'accéder à un menu.

### ⑯ Bouton RANDOM

Utilisé avec la fonction de lecture aléatoire.

\*1

### Mode standard

Rien n'est affiché sur votre téléviseur et vous pouvez naviguer et sélectionner les contenus désirés en utilisant l'afficheur de votre iPod. Seul ce mode peut lire la vidéo.

### Mode étendu

Les listes de lecture (artistes, albums, chansons, etc.) s'affichent sur votre téléviseur et vous pouvez naviguer et sélectionner la musique désirée tout en regardant le téléviseur.

### Remarques :

- En mode Étendu, la lecture continuera même si l'Ampli-tuner AV est éteint.
- En mode Étendu, vous ne pouvez pas faire fonctionner votre iPod directement.
- En mode Étendu, l'acquisition des contenus peut prendre quelques minutes.
- En mode Étendu, les contenus vidéo ne peuvent être affichés sur votre téléviseur.

### ***Messages d'état***

---

#### **❑ PORT Reading**

L'Ampli-tuner AV contrôle la connexion avec la station d'accueil.

#### **❑ PORT Not Support**

L'Ampli-tuner AV n'est pas compatible avec la station d'accueil branchée.

#### **❑ PORT UP-A1**

La station d'accueil série UP-A1 est connectée.

#### **Remarques :**

- L'Ampli-tuner AV affiche le message « UP-A1 » pendant plusieurs secondes après avoir reconnu la station d'accueil UP-A1.
- Si le message d'état ne s'affiche pas sur l'écran du Ampli-tuner AV, vérifiez la connexion avec votre iPod.



# Enregistrement

Cette section explique comment enregistrer la source d'entrée sélectionnée sur un appareil doté d'une fonction d'enregistrement et comment enregistrer des programmes audio et vidéo provenant de différentes sources.

## Remarques :

- Les modes d'écoute Surround et DSP ne peuvent être enregistrés.
- Les DVD protégés contre la copie ne peuvent être enregistrés.
- Les sources raccordées à une entrée numérique ne peuvent être enregistrées. Seules les entrées analogiques peuvent être enregistrées.
- Les signaux DTS seront enregistrés sous forme de parasites, par conséquent, n'essayez jamais d'effectuer un enregistrement analogique de CD ou de LD enregistrés au format DTS.
- Lorsque le mode d'écoute est réglé sur Pure Audio, aucune image n'est restituée car le circuit vidéo n'est pas sous tension. Sélectionnez un autre mode d'écoute si vous souhaitez effectuer un enregistrement.

## Enregistrement AV

Les sources audio peuvent être enregistrées sur un enregistreur audio (magnétophone, CD-R, MD) raccordé à la prise TV/TAPE OUT. Les sources vidéo peuvent être enregistrées sur un enregistreur vidéo (magnétoscope, graveur DVD, par exemple) branché à la prise VCR/DVR OUT. Cf. pages 27 à 41 pour les informations de raccordement.

**1**



**Utilisez les boutons du sélecteur d'entrée pour sélectionner la source que vous souhaitez enregistrer.**

Vous pouvez regarder la source pendant l'enregistrement. La commande MASTER VOLUME de l'Ampli-tuner AV n'a aucun effet sur l'enregistrement.

**2**

**Commencez l'enregistrement sur votre enregistreur.**

**3**

**Lancez la lecture sur votre appareil source.**

Si vous modifiez la source d'entrée pendant l'enregistrement, la nouvelle source d'entrée sera enregistrée.

## Enregistrement de sources AV différentes

Vous pouvez enregistrer des données audio et vidéo provenant de sources complètement différentes, ce qui vous permet d'ajouter une piste audio à vos enregistrements vidéo. Cette fonction tire profit du fait que lorsqu'une source d'entrée audio uniquement (TV/TAPE, TUNER, CD ou PHONO) est sélectionnée, la source d'entrée vidéo n'est pas modifiée.

Dans l'exemple suivant, les signaux audio provenant du lecteur CD raccordé à la prise CD IN et les signaux vidéo provenant du caméscope raccordé à la prise AUX INPUT VIDEO sont enregistrés par le magnétoscope raccordé aux prises VCR/DVR OUT.

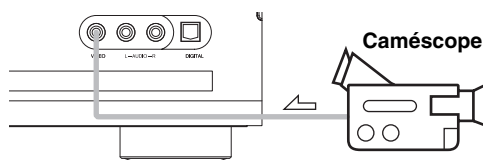

↖ : signal vidéo

↙ : signal audio

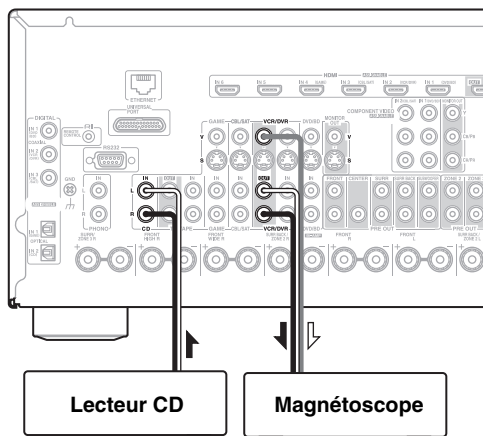

**1**

**Préparez le caméscope et le lecteur CD pour la lecture.**

**2**

**Préparez le magnétoscope pour l'enregistrement.**

**3**

**Pressez le bouton [AUX] du sélecteur d'entrée.**

**4**

**Pressez le bouton [CD] du sélecteur d'entrée.**

Cela permet de sélectionner le lecteur CD comme source audio et de laisser le caméscope comme source vidéo.

**5**

**Lancez l'enregistrement sur le magnétoscope et lancez la lecture sur le caméscope et sur le lecteur CD.**

Les signaux vidéo du caméscope et les signaux audio du lecteur CD sont enregistrés par le magnétoscope.

# Utilisation des modes d'écoute

## Sélection des modes d'écoute

Cf. « À propos des modes d'écoute » page 81 pour toute information complémentaire sur les modes d'écoute.

- Les modes d'écoute Dolby Digital et DTS ne peuvent être sélectionnés que si votre lecteur DVD est raccordé à l'Ampli-tuner AV via une connexion audio numérique (coaxiale, optique ou HDMI).
- Les modes d'écoute que vous pouvez sélectionner dépendent du format du signal d'entrée. Pour vérifier le format, cf. « Affichage des informations relatives à la source » page 61.
- Si un casque d'écoute est connecté, vous ne pouvez sélectionner que les modes d'écoute Pure Audio, Mono, Direct, DTS Surround Sensation ou Stéréo.

## Sélection du mode d'écoute sur l'Ampli-tuner AV

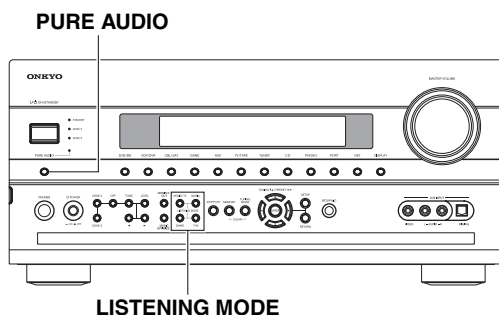

### ■ Bouton [PURE AUDIO]

Ce bouton permet de sélectionner le mode d'écoute Pure Audio.

Lorsque ce mode est sélectionné, l'afficheur de l'Ampli-tuner AV s'éteint et seuls les signaux vidéo provenant de l'entrée HDMI IN sont émis. Une nouvelle pression sur ce bouton permet de revenir au mode d'écoute précédent.

### ■ Boutons LISTENING MODE

#### Bouton [MOVIE/TV]

Ce bouton permet de sélectionner les modes d'écoute destinés aux films et à la télévision.

#### Bouton [MUSIC]

Ce bouton permet de sélectionner les modes d'écoute destinés à la musique.

#### Bouton [GAME]

Ce bouton permet de sélectionner les modes d'écoute destinés aux jeux vidéo.

#### Bouton [THX]

Ce bouton permet de sélectionner les modes d'écoute THX.

## Sélection du mode d'écoute à l'aide de la télécommande

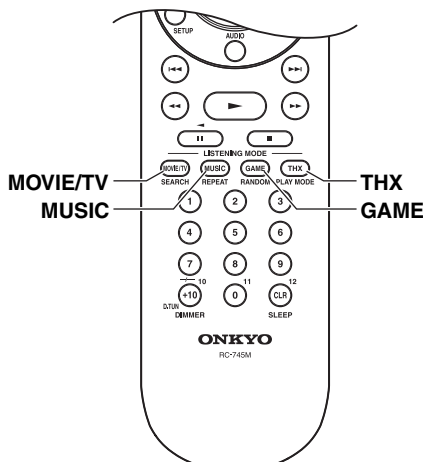

### Télécommande

RECEIVER

### LISTENING MODE

MOVIE/TV

MUSIC

GAME

THX

Appuyez sur le bouton [RECEIVER], puis pressez à plusieurs reprises LISTENING MODE pour sélectionner le mode d'écoute de votre choix.

### ■ Boutons LISTENING MODE

#### Bouton [MOVIE/TV]

Ce bouton permet de sélectionner les modes d'écoute destinés aux films et à la télévision.

#### Bouton [MUSIC]

Ce bouton permet de sélectionner les modes d'écoute destinés à la musique.

#### Bouton [GAME]

Ce bouton permet de sélectionner les modes d'écoute destinés aux jeux vidéo.

#### Bouton [THX]

Ce bouton permet de sélectionner les modes d'écoute THX.

## Modes d'écoute disponibles pour chaque format de source

Le schéma de configuration des enceintes montre les enceintes actives dans la "Configuration d'enceintes" (cf. page 85).

L'illustration du bouton LISTENING MODE montre les modes d'écoute pouvant être sélectionnés.

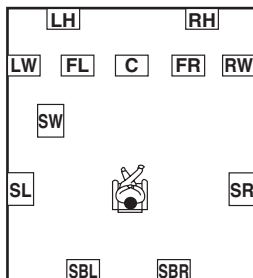

- FL** Enceinte avant gauche
- LW** Enceinte avant large gauche
- LH** Enceinte avant haute gauche
- C** Enceinte centrale
- RH** Enceinte avant haute droite
- RW** Enceinte avant large droite
- FR** Enceinte avant droite
- SR** Enceinte surround droite
- SBR** Enceinte surround arrière droite
- SBL** Enceinte surround arrière gauche
- SL** Enceinte surround gauche
- SW** Subwoofer

**C** : activé dans les paramètres des enceintes

**C** : désactivé dans les paramètres des enceintes



## Sources Mono/Multiplex

✓ : modes d'écoute disponibles

Mode d'écoute	Bouton	Disposition des enceintes			
Pure Audio		✓	✓	✓	✓
Direct		✓	✓	✓	✓
Stereo		✓	✓	✓	✓
Mono		✓	✓	✓	✓
Orchestra				✓	✓*1
Unplugged				✓	✓*1
Studio-Mix				✓	✓*1
TV Logic				✓	✓*1
Game-RPG				✓	✓*1
Game-Action				✓	✓*1
Game-Rock				✓	✓*1
Game-Sports				✓	✓*1
All Ch Stereo			✓	✓	✓*1
Full Mono			✓	✓	✓*1
T-D (Theater-Dimensional)		✓	✓	✓	✓
DTS Surround Sensation		✓	✓	✓	✓

### Remarques :

\*1 Les enceintes avant hautes, avant larges et surround arrière qui restituent le son sont commutées au moyen du bouton [SP LAYOUT].

• Le taux d'échantillonnage disponible pour le signal d'entrée PCM est 32/44,1/48/88,2/96/176,4/192 kHz.

• Certains modes d'écoute ne peuvent être sélectionnés avec certains formats de source.

# Utilisation des modes d'écoute— Suite

## Source stéréo (1/2)

✓ : modes d'écoute disponibles

Mode d'écoute	Bouton	Disposition des enceintes			
Pure Audio		✓	✓	✓	✓
Direct		✓	✓	✓	✓
Stereo		✓	✓	✓	✓
Mono		✓	✓	✓	✓
PLII/PLIIX Movie <sup>+3</sup>			✓	✓	✓
PLII/PLIIX Music <sup>+3</sup>			✓	✓	✓
PLII/PLIIX Game <sup>+3</sup>			✓	✓	✓
PLIIZ Height					✓
Neo:6 Cinema			✓	✓	✓
Neo:6 Music			✓	✓	✓
PLII/PLIIX Movie <sup>+3</sup> THX Cinema				✓	✓
PLII Movie Audyssey DSX <sup>+4</sup>					✓ <sup>*2</sup>
PLIIZ Height THX Cinema					✓
Neo:6 Cinema THX Cinema				✓	✓
Neo:6 Cinema Audyssey DSX <sup>+4</sup>					✓ <sup>*2</sup>
PLII/PLIIX Music <sup>+3</sup> THX Music				✓	✓
PLII Music Audyssey DSX <sup>+4</sup>					✓ <sup>*2</sup>
PLIIZ Height THX Music					✓
Neo:6 Music THX Music				✓	✓
Neo:6 Music Audyssey DSX <sup>+4</sup>					✓ <sup>*2</sup>
PLII/PLIIX Game <sup>+3</sup> THX Games				✓	✓
PLII Game Audyssey DSX <sup>+4</sup>					✓ <sup>*2</sup>

## Utilisation des modes d'écoute— Suite

### Source stéréo (2/2)

✓ : modes d'écoute disponibles

Mode d'écoute	Bouton	Disposition des enceintes			
PLIIz Height THX Games					✓
PLII Game Select2 Games					✓
Orchestra				✓	✓*1
Unplugged				✓	✓*1
Studio-Mix				✓	✓*1
TV Logic				✓	✓*1
Game-RPG				✓	✓*1
Game-Action				✓	✓*1
Game-Rock				✓	✓*1
Game-Sports				✓	✓*1
All Ch Stereo			✓	✓	✓*1
Full Mono			✓	✓	✓*1
T-D (Theater-Dimensional)		✓	✓	✓	✓
Neo:6 Cinema DTS Surround Sensation		✓	✓	✓	✓
Neo:6 Music DTS Surround Sensation		✓	✓	✓	✓

#### Remarques :

\*1 Les enceintes avant hautes, avant larges et surround arrière qui restituent le son sont commutées au moyen du bouton [SP LAYOUT].

\*2 Les enceintes avant hautes ou avant larges qui restituent le son sont commutées au moyen du bouton [SP LAYOUT].

\*3 S'il n'y a pas d'enceinte surround arrière, ou si la zone 2 amplifiée est utilisée, Dolby Pro Logic II est utilisé.

\*4 Le mode d'écoute peut être sélectionné uniquement si les conditions suivantes sont remplies :

- L'enceinte centrale est branchée à l'Ampli-tuner AV.
  - Les enceintes avant hautes ou avant larges sont branchées à l'Ampli-tuner AV.
- Le taux d'échantillonnage disponible pour le signal d'entrée PCM est 32/44,1/48/88,2/96/176,4/192 kHz.
  - Certains modes d'écoute ne peuvent être sélectionnés avec certains formats de source.

# Utilisation des modes d'écoute— Suite

## Sources 5.1 canaux (1/2)

✓ : modes d'écoute disponibles

Mode d'écoute	Bouton	Disposition des enceintes			
Pure Audio		✓	✓	✓	✓
Direct		✓	✓	✓	✓
Stereo		✓	✓	✓	✓
Mono		✓	✓	✓	✓
DolbyDigital/ DolbyDigital Plus/TrueHD/ Multichannel/ DTS/ DTS 96/24 <sup>*5</sup> / DTS Express/ DTS-HD High Resolution Audio/DTS-HD Master Audio/ DTS Express/ DSD <sup>*3</sup>			✓	✓	✓
Neo:6					✓
PLIIx Movie					✓
PLIIx Music					✓
PLIIz Height					✓
DolbyEX					✓
Audyssey DSX <sup>*4</sup>					✓ <sup>*2</sup>
THX Cinema				✓	✓
Neo:6 THX Cinema					✓
PLIIx Movie THX Cinema					✓
PLIIz Height THX Cinema					✓
THX Music				✓	✓
Neo:6 THX Music					✓
PLIIx Music THX Music					✓
PLIIz Height THX Music					✓
THX Games				✓	✓

## Utilisation des modes d'écoute— Suite

### Sources 5.1 canaux (2/2)

✓ : modes d'écoute disponibles

Mode d'écoute	Bouton	Disposition des enceintes			
Neo:6 THX Games					✓
PLIIz Height THX Games					✓
THX SurroundEX					✓
THX Select2 Cinema					✓
THX Select2 Music					✓
THX Select2 Games					✓
Orchestra				✓	✓*1
Unplugged				✓	✓*1
Studio-Mix				✓	✓*1
TV Logic				✓	✓*1
Game-RPG				✓	✓*1
Game-Action				✓	✓*1
Game-Rock				✓	✓*1
Game-Sports				✓	✓*1
All Ch Stereo			✓	✓	✓*1
Full Mono			✓	✓	✓*1
T-D (Theater-Dimensional)		✓	✓	✓	✓
DTS Surround Sensation		✓	✓	✓	✓

#### Remarques :

- \*1 Les enceintes avant hautes, avant larges et surround arrière qui restituent le son sont commutées au moyen du bouton [SP LAYOUT].
- \*2 Les enceintes avant hautes ou avant larges qui restituent le son sont commutées au moyen du bouton [SP LAYOUT].
- \*3 L'Ampli-tuner AV peut acheminer le signal DSD depuis HDMI IN. Si la sortie est réglée sur PCM au niveau du lecteur, il est possible d'obtenir un son meilleur selon le lecteur. Dans ce cas, réglez la sortie sur PCM au niveau du lecteur.
- \*4 Le mode d'écoute peut être sélectionné uniquement si les conditions suivantes sont remplies :
  - a. L'enceinte centrale est branchée à l'Ampli-tuner AV.
  - b. Les enceintes avant hautes ou avant larges sont branchées à l'Ampli-tuner AV.
- \*5 Le mode DTS est utilisé en fonction de la source d'entrée.
  - Le taux d'échantillonnage disponible pour le signal d'entrée PCM est 32/44,1/48/88,2/96/176,4/192 kHz.
  - Certains modes d'écoute ne peuvent être sélectionnés avec certains formats de source.

# Utilisation des modes d'écoute— Suite

## Sources 7.1 canaux

✓ : modes d'écoute disponibles

Mode d'écoute	Bouton	Disposition des enceintes			
Pure Audio		✓	✓	✓	✓ <sup>*3</sup>
Direct		✓	✓	✓	✓ <sup>*3</sup>
Stereo		✓	✓	✓	✓
Mono		✓	✓	✓	✓
Multichannel/ Dolby Digital Plus/TrueHD/ DTS-HD High Resolution Audio/DTS-HD Master Audio/ DTS-ES Discrete <sup>*5</sup> /DTS- ES Matrix <sup>*5</sup>			✓	✓	✓ <sup>*3</sup>
PLIIz Height					✓
Audyssey DSX <sup>*4</sup>					✓ <sup>*2</sup>
THX Cinema				✓	✓
PLIIz Height THX Cinema					✓
THX Music				✓	✓
PLIIz Height THX Music					✓
THX Game				✓	✓
PLIIz Height THX Games					✓
Orchestra				✓	✓ <sup>*1</sup>
Unplugged				✓	✓ <sup>*1</sup>
Studio-Mix				✓	✓ <sup>*1</sup>
TV Logic				✓	✓ <sup>*1</sup>
Game-RPG				✓	✓ <sup>*1</sup>
Game-Action				✓	✓ <sup>*1</sup>
Game-Rock				✓	✓ <sup>*1</sup>
Game-Sports				✓	✓ <sup>*1</sup>
All Ch Stereo			✓	✓	✓ <sup>*1</sup>
Full Mono			✓	✓	✓ <sup>*1</sup>
T-D (Theater- Dimensional)		✓	✓	✓	✓
DTS Surround Sensation		✓	✓	✓	✓



### Remarques :

- \*1 Les enceintes avant hautes, avant larges et surround arrière qui restituent le son sont commutées au moyen du bouton [SP LAYOUT].
  - \*2 Les enceintes avant hautes ou avant larges qui restituent le son sont commutées au moyen du bouton [SP LAYOUT].
  - \*3 En fonction des canaux audio contenus dans la source, les enceintes correspondantes restitueront le son.
  - \*4 Le mode d'écoute peut être sélectionné uniquement si les conditions suivantes sont remplies :
    - a. L'enceinte centrale est branchée à l'Ampli-tuner AV.
    - b. Les enceintes avant hautes ou avant larges sont branchées à l'Ampli-tuner AV.
  - \*5 Si aucune enceinte surround arrière n'est présente, le mode DTS est utilisé.
- Le taux d'échantillonnage disponible pour le signal d'entrée PCM est 32/44,1/48/88,2/96/176,4/192 kHz.
  - Certains modes d'écoute ne peuvent être sélectionnés avec certains formats de source.

## À propos des modes d'écoute

Les modes d'écoute de l'Ampli-tuner AV peuvent transformer la pièce où est installé votre système en une véritable salle de cinéma ou de concert et restituer un son haute fidélité et surround impressionnant.

### Pure Audio

Dans ce mode, l'afficheur et le circuit vidéo sont éteints, ce qui limite au maximum les sources de parasites et permet d'obtenir une restitution haute fidélité irréprochable. (Le circuit vidéo étant éteint, seuls les signaux vidéo provenant de l'entrée HDMI IN peuvent être reproduits.)

### Direct

Dans ce mode, les signaux audio de la source d'entrée sont émis directement, avec un traitement minimal, ce qui permet d'obtenir un son haute fidélité. Tous les canaux audio de la source sont reproduits tels quels.

### Stereo

Le son est émis par les enceintes avant gauche et droite et par le subwoofer (caisson de basses).

### Mono

Ce mode est à utiliser lorsque vous regardez un vieux film enregistré en mono ou si vous regardez ce film avec une bande-son en langue étrangère enregistrée en mono. Il peut également être utilisé avec des DVD ou d'autres sources contenant des données audio multiplexées (DVD de karaoké, par exemple).

### Multichannel

Ce mode doit être utilisé avec les sources multicanaux PCM.

### Dolby Pro Logic IIx

#### Dolby Pro Logic II

Le mode **Dolby Pro Logic IIx** permet à n'importe quelle source à 2 canaux d'être lue avec un son 7.1. Il offre un son surround très naturel et pur qui enveloppe littéralement l'auditeur. Tout comme la musique et les films, les jeux vidéo permettent également de bénéficier d'effets spatiaux étonnants et d'une image vivante. Si vous n'utilisez pas d'enceintes surround arrière, utilisez le mode **Dolby Pro Logic II** au lieu du mode Dolby Pro Logic IIx.

- **Dolby PLIIx Movie**

Utilisez ce mode avec n'importe quel film enregistré en stéréo ou en Dolby Surround (Pro Logic) (TV, DVD, VHS).

- **Dolby PLIIx Music**

Utilisez ce mode avec n'importe quelle source musicale enregistrée en stéréo ou en Dolby Surround (Pro Logic) (CD, radio, cassette, TV, VHS, DVD).

- **Dolby PLIIx Game**

Utilisez ce mode avec les jeux vidéo, et notamment ceux qui comportent le logo Dolby Pro Logic II.

#### Dolby Pro Logic IIz Height

Le mode **Dolby Pro Logic IIz Height** est conçu pour optimiser l'utilisation des programmes existants lorsque vous disposez de sorties d'enceintes à huit canaux. Le mode **Dolby Pro Logic IIz Height** peut être utilisé pour le mixage ascendant d'un grand nombre de sources (films et musique, notamment), mais il est particulièrement bien adapté au mixage ascendant des jeux.

#### Dolby Digital

Utilisez ce mode avec des DVD portant le logo Dolby Digital ainsi qu'avec les émissions de télévision diffusées en Dolby Digital. C'est le format de son surround numérique le plus courant. Il vous placera au cœur de l'action, comme si vous étiez dans une salle de cinéma ou de concert.

#### Audyssey Dynamic Surround Expansion™

Audyssey Dynamic Surround Expansion™ est un système extensible qui ajoute de nouvelles enceintes pour améliorer la sensation surround. En partant d'un système 5.1 canaux, Dynamic Surround Expansion ajoute d'abord des canaux larges pour un plus fort impact sur l'enveloppement. La recherche en terme d'audition humaine a prouvé que les informations provenant des canaux larges est bien plus critique dans la présentation d'une scène sonore réaliste que les canaux surround arrière que l'on trouve dans les systèmes 7.1 classiques. Dynamic Surround Expansion crée ensuite deux canaux en hauteur pour reproduire les signaux acoustiques et sensoriels de perception importants. Outre des nouveaux canaux larges et hauts, Dynamic Surround Expansion applique le traitement Surround Envelopment Processing pour renforcer le dégradé entre les canaux avant et surround.

### Source 5.1 + Dolby EX

Ces modes permettent de diffuser des sources prévues pour une configuration 5.1 avec une configuration 6.1/7.1. Ils sont particulièrement bien adaptés aux bandes-son enregistrées en Dolby EX comportant un canal surround arrière à encodage matriciel. Le canal supplémentaire ajoute une dimension supplémentaire et produit un son enveloppant, parfait pour les effets de rotation et de survol.

### Dolby Digital Plus

Développé pour la télévision HD, y compris les nouveaux formats de disque Blu-ray et HD DVD, c'est le tout dernier format audio multicanaux de Dolby. Il prend en charge jusqu'à 7.1 canaux à une fréquence d'échantillonnage de 48 kHz.

### Dolby TrueHD

Conçu pour tirer pleinement parti de l'espace de stockage supplémentaire offert par les nouveaux formats de disque Blu-ray et HD DVD, ce nouveau format Dolby offre jusqu'à 7.1 canaux audio numériques discrets dotés d'une fréquence d'échantillonnage de 48/96 kHz, et jusqu'à 5.1 canaux dotés d'une fréquence d'échantillonnage de 192 kHz.

### Source 5.1 + Dolby PLIIx Music

Ces modes utilisent le mode Dolby Pro Logic IIx Music pour étendre les sources 5.1 canaux pour une lecture en 6.1/7.1 canaux.

### Source 5.1 + Dolby PLIIx Movie

Ces modes utilisent le mode Dolby Pro Logic IIx Movie pour étendre les sources 5.1 canaux pour une lecture en 7.1 canaux.

### DTS

Le format de son surround numérique DTS prend en charge jusqu'à 5.1 canaux discrets et nécessite moins de compression pour reproduire un son haute fidélité. Il est à utiliser avec les DVD et les CD portant le logo DTS.

### DTS 96/24

Ce mode est destiné à être utilisé avec les sources DTS 96/24. C'est un format DTS haute résolution qui utilise une fréquence d'échantillonnage de 96 kHz et une résolution de 24 bits et offre une fidélité plus importante. À utiliser avec les DVD portant le logo DTS 96/24.

### DTS-ES Discrete

Ce mode est à utiliser avec les bandes-son enregistrées au format DTS-ES Discrete qui s'appuient sur une enceinte surround arrière discrète pour reproduire un véritable son 6.1/7.1. Les sept canaux audio totalement séparés offrent une meilleure image spatiale et une localisation du son à 360°, ce qui est parfait pour les sons passant rapidement d'un canal surround à l'autre. À utiliser avec les DVD portant le logo DTS-ES, et notamment ceux dotés d'une bande-son enregistrée au format DTS-ES Discrete.

### DTS-ES Matrix

Ce mode est à utiliser avec les bandes-son enregistrées au format DTS-ES Matrix qui s'appuient sur un canal arrière à encodage matriciel pour reproduire un son 6.1/7.1. À utiliser avec les DVD portant le logo DTS-ES, et notamment ceux dotés d'une bande-son enregistrée au format DTS-ES Matrix.

### DTS Neo:6

Ce mode permet de lire n'importe quelle source à 2 canaux sur un système 7.1. Il utilise sept canaux pleine bande de décodage matriciel pour lire les supports à encodage matriciel, ce qui permet d'obtenir un son surround très naturel et pur qui enveloppe littéralement l'auditeur.

#### • Neo:6 Cinema

Utilisez ce mode avec n'importe quel film enregistré en stéréo (TV, DVD, VHS).

#### • Neo:6 Music

Utilisez ce mode avec n'importe quelle source musicale enregistrée en stéréo (CD, radio, cassette, TV, VHS, DVD).

### Source 5.1 + Neo:6

Ce mode utilise le format Neo:6 pour diffuser des sources prévues pour une configuration 5.1 avec une configuration 6.1/7.1.

### DTS-HD High Resolution Audio

Développé pour la télévision HD, y compris les nouveaux formats de disque Blu-ray et HD DVD, c'est le tout dernier format audio multicanaux de DTS. Il prend en charge jusqu'à 7.1 canaux à une fréquence d'échantillonnage de 96 kHz.

### DTS-HD Master Audio

Conçu pour tirer pleinement parti de l'espace de stockage supplémentaire offert par les nouveaux formats de disque Blu-ray et HD DVD, ce nouveau format DTS offre jusqu'à 7.1 canaux audio numériques discrets dotés d'une fréquence d'échantillonnage de 48/96 kHz, et jusqu'à 5.1 canaux dotés d'une fréquence d'échantillonnage de 192 kHz.

### DTS Express

Ce format prend en charge jusqu'à 5.1 canaux et utilise une fréquence d'échantillonnage plus faible (48 kHz). Ses applications comprennent l'encodage des données audio interactives et des commentaires pour les données audio secondaires des disques HD DVD et Blu-ray. Également utilisé pour les émissions et les serveurs multimédia.

### DSD

DSD signifie Direct Stream Digital ; c'est le format utilisé pour stocker des données audio numériques sur des disques SACD (Super Audio CD). Ce mode peut être utilisé avec des Super Audio CD comprenant des données audio multicanaux.

### DTS Surround Sensation speaker

Avec ce mode, vous pouvez bénéficier d'un son surround 5.1 virtuel avec seulement deux enceintes.

#### • Neo:6 Cinema + DTS Surround Sensation

#### • Neo:6 Music + DTS Surround Sensation

Ces modes utilisent le Neo:6 pour étendre les sources stéréo pour la lecture surround virtuelle.

### DTS Surround Sensation Headphone

DTS Surround Sensation Headphone restitue un son surround multicanaux virtuel simulé dans les casques et écouteurs stéréo de tout type.

### THX

Fondé par George Lucas, le système THX développe des standards rigoureux qui assurent que les films sont reproduits dans les cinémas et les home-cinéma exactement comme le réalisateur le souhaitait.

Les modes THX optimisent sans excès les caractéristiques de tonalité et spatiales de la bande son pour la reproduction dans un home-cinéma. Ils peuvent être utilisés avec les sources 2 canaux matriciels et multicanaux.

La restitution de l'enceinte surround arrière dépend du support source et du mode d'écoute sélectionné.

- **THX Cinema**

Le mode THX Cinema corrige les bandes son de cinéma pour la lecture dans un home-cinéma. Dans ce mode, THX Loudness Plus est configuré pour des niveaux de cinéma et Re-EQ, Timbre Matching, et Adaptive Decorrelation sont activés.

- **THX Music**

Le mode THX Music est conçu pour l'écoute de la musique, qui est en général enregistrée à des niveaux sensiblement supérieurs aux films. Dans ce mode, THX Loudness Plus est configuré pour la lecture de la musique et seul Timbre Matching est activé.

- **THX Games**

Le mode THX Games est conçu pour une restitution spatiale fidèle de l'audio des jeux, qui est souvent mixé de façon similaire à celui des films, mais dans un environnement plus petit. THX Loudness Plus est configuré pour les niveaux de son de jeux et Timbre Matching est activé.

- **THX Select2 Cinema**

Ce mode étend les sources 5.1 canaux pour la lecture 7.1 canaux. Pour ce faire, il analyse la composition de la source surround et optimise les sons ambiants et directionnels pour produire la sortie du canal surround arrière.

- **THX Select2 Music**

Ce mode est conçu pour être utilisé avec la musique. Il étend les sources 5.1 canaux pour la lecture 7.1 canaux.

- **THX Select2 Games**

Ce mode est conçu pour être utilisé avec les jeux vidéo. Il peut étendre les sources 5.1 canaux pour la lecture 6.1/7.1 canaux.

- **THX Surround EX**

Ce mode étend les sources 5.1 canaux pour la lecture 6.1/7.1 canaux. Il est particulièrement adapté aux sources Dolby Digital EX. THX Surround EX, également connu sous le nom de Dolby Digital Surround EX, a été développé conjointement par Dolby Laboratories et THX Ltd.

### Modes DSP exclusifs d'Onkyo

---

#### Orchestra

Adapté à la musique classique et à l'opéra, ce mode met en avant les canaux surround afin d'élargir l'image stéréo et simule la réverbération naturelle d'une grande salle.

#### Unplugged

Parfait pour les instruments acoustiques, les paroles et le jazz, ce mode souligne l'image stéréo avant, ce qui donne l'impression d'être juste devant la scène.

#### Studio-Mix

Adapté à la musique rock ou pop, ce mode d'écoute crée un champ sonore vivant doté d'une puissante image acoustique, comme si vous étiez dans une discothèque ou à un concert de rock.

#### TV Logic

Ce mode ajoute une acoustique réaliste aux émissions de télévision produites en studio, renforce les effets surround de l'intégralité du son et rend les voix plus claires.

#### Game-RPG

Utilisez ce mode lorsque vous jouez à des jeux de rôle.

#### Game-Action

Utilisez ce mode lorsque vous jouez à des jeux d'action.

#### Game-Rock

Utilisez ce mode lorsque vous jouez à des jeux de musique rock.

#### Game-Sports

Utilisez ce mode lorsque vous jouez à des jeux de sport.

#### All Ch Stereo

Idéal pour la musique d'ambiance, ce mode emplit la totalité de la zone d'écoute d'un son stéréo provenant des enceintes avant, surround et surround arrière.

#### Full Mono

Dans ce mode, toutes les enceintes produisent le même son en mono : ainsi, le son que vous entendez est le même quel que soit l'endroit de la pièce où vous vous trouvez.

#### T-D (Theater-Dimensional)

Avec ce mode, vous pouvez bénéficier d'un son surround virtuel avec seulement deux ou trois enceintes. Ce mode contrôle la manière dont les sons atteignent les oreilles gauche et droite de l'auditeur. Il se peut que le résultat ne soit pas satisfaisant s'il y a trop de réverbération. Nous vous recommandons donc d'utiliser ce mode dans un environnement ne comportant que peu ou pas de réverbération naturelle.

# Configuration avancée

## Menus de configuration OSD

Les menus de configuration OSD apparaissent sur le téléviseur connecté et constituent un moyen pratique pour modifier les différents réglages de l'Ampli-tuner AV. Les réglages sont organisés en neuf catégories dans le **menu principal**, la plupart contenant un **sous-menu**.

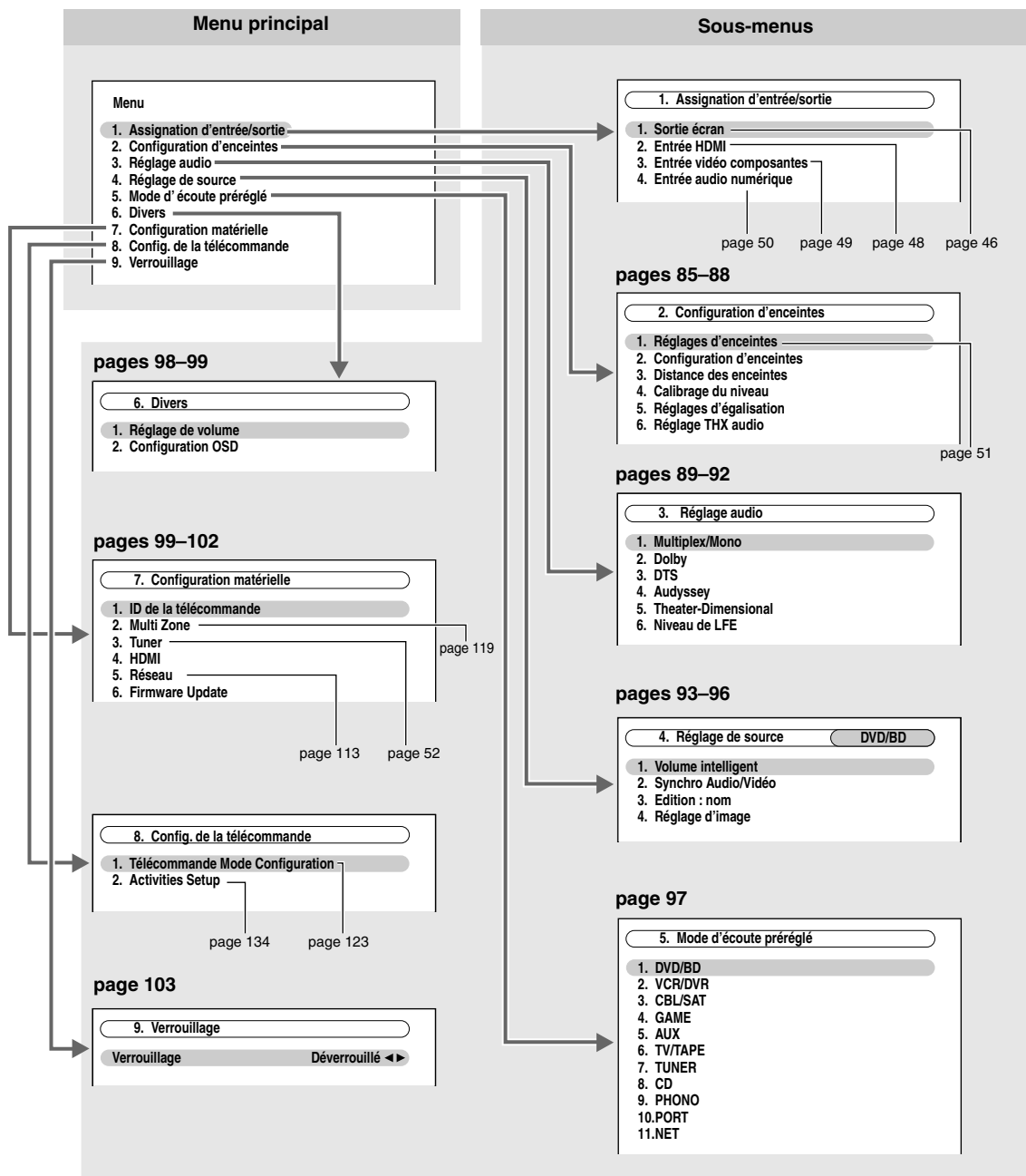

### Configuration des enceintes

Certains des paramètres mentionnés dans cette section sont réglés automatiquement par la fonction Correction de pièce et Configuration des enceintes Audyssey MultEQ® (cf. page 54).

Ici, vous pouvez vérifier les réglages effectués par les fonctions Correction de pièce et Configuration des enceintes Audyssey MultEQ® ou les effectuer manuellement, ce qui peut être utile si vous modifiez l'une des enceintes raccordées après avoir utilisé la fonction Correction de pièce et Configuration des enceintes Audyssey MultEQ®.

#### Remarque :

La fonction Configuration des enceintes n'est pas disponible si un casque est raccordé à l'Ampli-tuner AV.

#### 1 Pressez le bouton [RECEIVER], puis le bouton [SETUP].

Le menu principal apparaît sur l'écran.  
Si le menu principal n'apparaît pas, assurez-vous que l'entrée extérieure appropriée est sélectionnée sur votre téléviseur.

#### 2 Utilisez les boutons Haut et Bas [▲]/[▼] pour sélectionner le menu principal, puis pressez [ENTER].

#### 3 Utilisez les boutons haut et bas [▲]/[▼] pour sélectionner le sous-menu et pressez [ENTER].

#### 4 Utilisez les boutons Haut et Bas [▲]/[▼] pour sélectionner le paramètre, puis les boutons Gauche et Droite [◀]/[▶] pour procéder au réglage.

#### 5 Lorsque vous avez terminé, appuyez sur le bouton [SETUP].

Le menu de configuration se ferme.

### Réglages d'enceintes

Cf. « Réglages des enceintes » page 51.

### Configuration d'enceintes

Grâce à ces réglages, vous pouvez spécifier les enceintes raccordées et la fréquence de crossover de chaque enceinte. Les fréquences de crossover suivantes peuvent être spécifiées : « Pleine Bande », « 40Hz », « 50Hz », « 60Hz », « 70Hz », « 80Hz(THX) », « 90Hz », « 100Hz », « 120Hz », « 150Hz », ou « 200Hz ». Spécifiez « Pleine Bande » pour les enceintes qui restituent les sons basse fréquence correctement (les enceintes dotées de graves puissantes, par exemple). Pour les enceintes plus petites, indiquez une fréquence de crossover. Les sons se situant sous la fréquence de crossover seront restitués par le subwoofer, et non par l'enceinte. Consultez le manuel d'utilisation de vos enceintes pour déterminer les fréquences de crossover optimales.

Si vous configurez vos enceintes à l'aide de la fonction de correction de pièce et configuration des enceintes Audyssey MultEQ®, assurez-vous manuellement que les enceintes THX si présentes sont réglées sur un crossover de « 80Hz(THX) ».

<b>Subwoofer</b>	<b>Oui</b> : À sélectionner si un subwoofer est branché (par défaut). <b>Non</b> : À sélectionner si aucun subwoofer n'est raccordé au système.
<b>Front</b> <sup>*1</sup>	<b>Pleine Bande, 40Hz, 50Hz, 60Hz, 70Hz, 80Hz(THX) (par défaut), 90Hz, 100Hz, 120Hz, 150Hz, 200Hz</b>
<b>Center</b> <sup>*2</sup>	<b>Pleine Bande, 40Hz, 50Hz, 60Hz, 70Hz, 80Hz(THX), 90Hz, 100Hz, 120Hz, 150Hz, 200Hz</b>
<b>Surround</b> <sup>*2*6</sup>	<b>Aucun</b> : À sélectionner si aucune enceinte n'est raccordée au système.
<b>Front Wide</b> <sup>*2*3*5*6</sup>	
<b>Front High</b> <sup>*2*3*5*6</sup>	
<b>Surr Back</b> <sup>*3*4*5*6</sup>	
<b>Surr Back Can.</b> <sup>*7</sup>	<b>1ch</b> : À sélectionner si une seule enceinte surround arrière G est branchée. <b>2ch</b> : À sélectionner si deux enceintes surround arrière (gauche et droite) sont branchées (par défaut).

### FPB du LFE (Filtre passe-bas pour le canal LFE)

**80Hz(THX) (par défaut), 90Hz, 100Hz, 120Hz**

Ce paramètre n'est **pas** réglé automatiquement par la fonction de correction de pièce et de configuration automatique des enceintes Audyssey MultEQ® (cf. page 54).

Grâce à ce réglage, vous pouvez spécifier la fréquence de coupure du filtre passe-bas (FPB) du canal LFE, qui peut être utilisé pour filtrer les ronflements indésirables. Le filtre passe-bas ne s'applique qu'aux sources utilisant le canal LFE.

\* Si vous utilisez des enceintes certifiées THX, sélectionnez « 80Hz(THX) ».

### Double Bass<sup>\*8</sup>

**Activé :** Fonction doubles graves activée (par défaut).

**Coupé(THX) :** Fonction doubles graves désactivée.

Ce paramètre n'est **pas** réglé automatiquement par la fonction de correction de pièce et de configuration automatique des enceintes Audyssey MultEQ® (cf. page 54).

Grâce à la fonction DoubleBass, vous pouvez amplifier la restitution des graves en acheminant les sons graves provenant des canaux avant gauche et droit et central au subwoofer.

\* Si vous utilisez des enceintes certifiées THX, sélectionnez « Coupé(THX) ».

### Remarques :

\*1 Si le paramètre « Subwoofer » est réglé sur « Non », le paramètre « Front » est automatiquement réglé sur « Pleine Bande ».

\*2 Si le paramètre « Front » est réglé sur autre chose que « Pleine Bande », « Pleine Bande » ne peut être sélectionné ici.

\*3 Si le paramètre « Surround » est réglé sur « Aucun », ce paramètre ne peut être sélectionné.

\*4 Si le paramètre « Surround » est réglé sur autre chose que « Pleine Bande », « Pleine Bande » ne peut être sélectionné ici.

\*5 Si le paramètre « Type d'enceinte (avant) » est réglé sur « Bi-ampli » (page 51), ou si « Zone 2 amplifiée » est réglé sur « Actif » (page 118), ce paramètre ne peut pas être sélectionné.

\*6 Si le paramètre « Zone3 amplifiée » est réglé sur « Actif » (page 118) ce paramètre ne peut pas être sélectionné.

\*7 Si le paramètre « Surr Back » est réglé sur « Aucun », ce paramètre ne peut être sélectionné.

\*8 Cette fonction ne peut être définie que si le paramètre « Subwoofer » est réglé sur « Oui » et si le paramètre « Front » est réglé sur « Pleine Bande ».

### Distance des enceintes

Ce paramètre est réglé automatiquement par la fonction de correction de pièce et de configuration automatique des enceintes Audyssey MultEQ® (cf. page 54).

Ici, vous pouvez spécifier la distance entre chacune des enceintes et la position d'écoute de manière à ce que le son de chaque enceinte arrive aux oreilles de chaque auditeur de la manière souhaitée par l'ingénieur du son.

<b>Unité</b>	<b>pieds :</b> Les distances peuvent être réglées en pieds. Plage de valeurs : 0,5 à 30 pieds par incréments de 0,5 pied. (Modèles nord-américains : par défaut)
	<b>mètres :</b> Les distances peuvent être réglées en mètres. Plage de valeurs : 0,15 à 9 mètres par incréments de 0,15 mètre. (Modèles européens : par défaut)

**Left, Front Wide Left, Front High Left, Center, Front High Right, Front Wide Right, Right, Surr Right, Surr Back Right, Surr Back Left, Surr Left, Subwoofer**

Spécifiez la distance entre chacune des enceintes et la position d'écoute.

### Remarque :

Vous ne pouvez pas sélectionner les enceintes réglées sur « Non » ou « Aucun » dans la « Configuration d'enceintes » (page 85).

### Calibrage du niveau

Ce paramètre est réglé automatiquement par la fonction de correction de pièce et de configuration automatique des enceintes Audyssey MultEQ® (cf. page 54).

Ici, vous pouvez régler le niveau sonore de chaque enceinte à l'aide du testeur de tonalité intégré de manière à ce que le volume de chaque enceinte soit le même au niveau de la position d'écoute.

#### **Left, Front Wide Left, Front High Left, Center, Front High Right, Front Wide Right, Right, Surr Right, Surr Back Right, Surr Back Left, Surr Left, Subwoofer**

Les niveaux sonores peuvent être réglés sur une valeur comprise entre -12,0 et +12,0 dB par incréments de 0,5 dB (-15,0 et +12,0 dB pour le subwoofer).

#### **Remarque :**

Les enceintes réglées sur « Non » ou « Aucun » dans la « Configuration d'enceintes » (page 85) ne peuvent pas émettre la tonalité d'essai.

#### **Remarques :**

- Il est impossible de calibrer les enceintes lorsque la sortie de l'Ampli-tuner AV est en mode sourdine.
- La tonalité d'essai est émise au niveau standard pour THX, qui est 0 dB (réglage de volume absolu 82). Si vous écoutez habituellement à un niveau sonore inférieur à celui-ci, faites attention, la tonalité d'essai sera bien plus forte.

#### **Conseil :**

Si vous utilisez un sonomètre portable, réglez le niveau sonore de chaque enceinte de manière à ce que la valeur mesurée au niveau de la position d'écoute soit de 75 dB SPL (pondération C, mesure lente).

### Réglages d'égalisation

Ce paramètre est réglé automatiquement par la fonction de correction de pièce et de configuration automatique des enceintes Audyssey MultEQ® (cf. page 54).

Grâce aux réglages de l'égalisateur, vous pouvez régler la tonalité des enceintes individuellement à l'aide d'un égalisateur 7 bandes. Le volume de chaque enceinte peut être réglé sur cette page.

#### **Remarques :**

- Vous pouvez sélectionner : « 63Hz », « 160Hz », « 400Hz », « 1000Hz », « 2500Hz », « 6300Hz », ou « 16000Hz ». Et pour le subwoofer, « 25Hz », « 40Hz », « 63Hz », « 100Hz », ou « 160Hz ».
- Les réglages de l'égalisateur n'ont aucun effet si le mode d'écoute Direct ou Pure Audio est sélectionné.

#### **Egaliseur**

**Manuel :** Vous pouvez régler l'égalisateur manuellement pour chaque enceinte. Si vous avez sélectionné « Manuel », procédez comme suit.

- 1** Utilisez le bouton Bas [▼] pour sélectionner « Canal », puis les boutons Gauche et Droite [◀]/[▶] pour sélectionner une enceinte.
- 2** Utilisez les boutons Haut et Bas [▲]/[▼] pour sélectionner une fréquence, puis les boutons Gauche et Droite [◀]/[▶] pour régler le niveau sonore à cette fréquence.  
Le volume à chaque fréquence peut être réglé sur une valeur comprise entre -6 et +6 dB par incréments de 1 dB.  
**Conseil :**  
Les basses fréquences (63 Hz, par exemple) affectent les sons graves ; les hautes fréquences (16000 Hz, par exemple) affectent les sons aigus.
- 3** Utilisez le bouton Haut [▲] pour sélectionner « Canal », puis les boutons Gauche et Droite [◀]/[▶] pour sélectionner une autre enceinte.  
Répétez les points 1 et 2 pour chaque enceinte.  
Vous ne pouvez pas sélectionner les enceintes réglées sur « Non » ou « Aucun » dans la « Configuration d'enceintes » (page 85).

**Audyssey :** La tonalité de chaque enceinte est réglée automatiquement par les fonctions Correction de pièce et Configuration automatique des enceintes Audyssey MultEQ®. N'oubliez pas de sélectionner ce réglage une fois les procédures de correction de pièce et de configuration des enceintes effectuées.  
« Egalisation dynamique » et « Volume dynamique » sont disponibles (cf. page 91).

**Coupé :** Tonalité désactivée, réponse plate (par défaut).

### Réglage THX audio

Ce paramètre n'est **pas** réglé automatiquement par la fonction de correction de pièce et de configuration automatique des enceintes Audyssey MultEQ® (cf. page 54).

Le paramètre « Espace entre.surr.arr. » vous permet de spécifier la distance entre vos enceintes surround arrière.

Si vous utilisez un subwoofer certifié THX, réglez le paramètre « THX Ultra2/Select2 Subwoofer » sur « Oui ». Vous pouvez alors appliquer le Boundary Gain Compensation (BGC) de THX pour compenser la perception exacerbée des basses fréquences pour les auditeurs placés très près d'une limite de pièce (mur).

Vous pouvez également régler le Loudness Plus de THX. Quand « Intensité sonore accrue » est réglé sur « Activé », il est possible de percevoir les nuances les plus subtiles de l'audio même à faible volume.

Ce résultat est disponible uniquement quand le mode d'écoute THX est sélectionné.

#### Espace entre.surr.arr.

**< 1 pied (< 0,3 m) :**

À sélectionner si vos enceintes surround arrière sont séparées par une distance comprise entre 0 et 30 cm (0 à 1 pied).

**1 pied – 4 pieds (0,3 m – 1,2 m) :**

À sélectionner si vos enceintes surround arrière sont séparées par une distance comprise entre 0,3 et 1,2 m (1 à 4 pieds).

**> 4 pieds (> 1,2 m) (par défaut) :**

À sélectionner si vos enceintes surround arrière sont séparées par une distance supérieure à 1,2 m (4 pieds).

#### Remarque :

Ne peut pas être réglé si « Surr Back Can. » est réglé sur « 1ch » (page 85), « Type d'enceinte (avant) » est réglé sur « Bi-ampli » (page 51), « Surr Back » est réglé sur « Aucun » (page 85), ou si la Zone 2 amplifiée est utilisée (page 118).

#### THX Ultra2/Select2 Subwoofer

**Non :** À sélectionner si vous n'avez pas de subwoofer certifié THX.

**Oui :** À sélectionner si vous avez un subwoofer certifié THX.

#### Remarque :

Si le paramètre « Subwoofer » est réglé sur « Non » ce paramètre ne peut pas être sélectionné (page 85).

#### BGC

**Coupé :** À sélectionner pour arrêter la correction BGC.

**Activé :** À sélectionner pour activer la correction BGC.

#### Remarque :

Ce réglage est disponible uniquement si « THX Ultra2/Select2 Subwoofer » est réglé sur « Oui ».

#### Intensité sonore accrue

**Coupé :** À sélectionner pour arrêter Loudness Plus.

**Activé :** À sélectionner pour activer Loudness Plus (par défaut).

#### Réglage THX conservé

**Oui :** Audyssey Dynamic EQ™ / Audyssey Dynamic Volume™ ne sera pas activé en mode d'écoute THX.

**Non :** Audyssey Dynamic EQ / Audyssey Dynamic Volume sera activé en mode d'écoute THX en fonction du paramètre.

#### Remarque :

Ce paramètre est fixe sur « Oui » si « Intensité sonore accrue » est réglé sur « Activé ».

#### THX Loudness Plus

THX Loudness Plus est une nouvelle technologie de commande du volume présente dans les amplis certifiés THX Ultra2 Plus™ et THX Select2 Plus™. Avec THX Loudness Plus, le public des home-cinéma pourra désormais profiter des détails riches dans un mixage surround quel que soit le niveau sonore. L'une des conséquences de la baisse du volume en dessous du niveau de référence est que certains éléments sonores peuvent être perdus ou perçus différemment par l'auditeur. THX Loudness Plus Compense les décalages de tonalité et d'espace qui se produisent lorsque le volume est baissé en ajustant de façon intelligente les niveaux du canal surround ambiant et la distorsion de fréquence. Ceci permet aux utilisateurs de profiter de l'impact réel des bandes son quel que soit le réglage du volume. THX Loudness Plus est appliqué automatiquement lors de l'écoute de l'un des modes d'écoute THX. Les nouveaux modes THX Cinema, THX Music, et THX Games sont conçus pour appliquer les réglages THX Loudness Plus adaptés pour chaque type de contenu.



### Ajustement audio

Grâce aux fonctions et aux réglages Ajustement audio, vous pouvez régler le son et les modes d'écoute selon vos préférences.

- 1** **Pressez le bouton [RECEIVER], puis le bouton [SETUP].**  
Le menu principal apparaît sur l'écran.  
Si le menu principal n'apparaît pas, assurez-vous que l'entrée extérieure appropriée est sélectionnée sur votre téléviseur.
- 2** **Utilisez les boutons Haut et Bas [▲]/[▼] pour sélectionner le menu principal, puis pressez [ENTER].**
- 3** **Utilisez les boutons haut et bas [▲]/[▼] pour sélectionner le sous-menu et pressez [ENTER].**

- 4** **Utilisez les boutons Haut et Bas [▲]/[▼] pour sélectionner le paramètre, puis les boutons Gauche et Droite [◀]/[▶] pour procéder au réglage.**
- 5** **Lorsque vous avez terminé, appuyez sur le bouton [SETUP].**  
Le menu de configuration se ferme.

### Multiplex/Mono

#### Multiplex

- Can. source**                      **Principal** : Le canal principal est restitué (par défaut).  
**Sub** : Le sous-canal est restitué.  
**Principal/Sub** : Le canal principal et les sous-canaux sont restitués.

Ce réglage détermine le canal d'une source multiplex stéréo qui est restitué. À utiliser pour sélectionner des canaux ou des langues audio avec des sources multiplex, des émissions de télévision multilingues, etc.

#### Mono

- Can. source**                      **G / D** : Les canaux de gauche et de droite sont restitués (par défaut).  
**Left** : Seul le canal de gauche est restitué.  
**Right** : Seul le canal de droite est restitué.

Ce réglage spécifie le canal à utiliser pour la lecture d'une source numérique à deux canaux (source Dolby Digital ou source PCM/analogique à deux canaux, par exemple) avec le mode d'écoute Mono.

- Enceinte de dest.**                **Center** : L'audio mono est restitué par l'enceinte centrale (par défaut).  
**G / D** : L'audio mono est restitué par les enceintes avant gauche et droite.

Ce paramètre détermine l'enceinte qui restituera le son mono quand le mode d'écoute mono est sélectionné.

#### Remarque :

Si le paramètre « Center » est réglé sur « Aucun » (page 85), ce paramètre est fixe sur « G / D ».

### Dolby

---

#### PLIIx Music (entrée 2 canaux)

Ces réglages ne s'appliquent qu'aux sources stéréo à 2 canaux.

Si vous n'utilisez pas d'enceintes surround arrière, ces réglages s'appliquent au Dolby Pro Logic II, au lieu du Dolby Pro Logic IIX.

---

**Panorama**                      **Activé** : Fonction Panorama activée.  
   **Coupé** : Fonction Panorama désactivée (par défaut).

Grâce à ce réglage, vous pouvez élargir l'image stéréo avant lorsque vous utilisez le mode d'écoute Dolby Pro Logic IIX Music.

---

**Dimension**                      **-3 à +3 (par défaut : 0)**

Grâce à ce réglage, vous pouvez déplacer le champ sonore vers l'avant ou vers l'arrière lorsque vous utilisez le mode d'écoute Dolby Pro Logic IIX Music. Des valeurs supérieures permettent de déplacer le champ sonore vers l'arrière. Des valeurs inférieures permettent de le déplacer vers l'avant.

Si l'image stéréo semble trop large ou si le son surround est trop important, déplacez le champ sonore vers l'avant pour améliorer la balance. Inversement, si l'image stéréo ressemble à une image mono ou si vous n'entendez pas suffisamment le son surround, déplacez-le vers l'arrière.

---

**Center Width**                  **0 à 7 (par défaut : 3)**

Grâce à ce réglage, vous pouvez ajuster la largeur du son par rapport à l'enceinte centrale lorsque vous utilisez le mode d'écoute Dolby Pro Logic IIX Music. Normalement, si vous utilisez une enceinte centrale, le son du canal central n'est restitué que par l'enceinte centrale. (Si vous n'utilisez pas d'enceinte centrale, le son du canal central est réparti entre les enceintes avant gauche et droite pour créer une enceinte centrale virtuelle). Ce réglage contrôle le mixage avant gauche, avant droit et central, et vous permet de régler l'intensité du son du canal central.

### Dolby EX

**Auto** : Si le signal de la source contient une balise Dolby EX, le mode d'écoute Dolby EX ou THX Surround EX est utilisé.

**Manuel** : Vous pouvez sélectionner n'importe quel mode d'écoute disponible (par défaut).

Ce réglage détermine la manière dont les signaux codés en Dolby EX sont traités. Ce réglage n'est pas disponible si aucune enceinte surround arrière n'est raccordée. Ce réglage n'est disponible qu'avec les modes d'écoute Dolby Digital, Dolby Digital Plus et Dolby TrueHD.

#### Remarque :

Si les paramètres « Front High » et « Front Wide » sont réglés sur un réglage autre que « Aucun » (page 85), ce paramètre est fixe sur « Manuel ».

### DTS

---

#### Neo:6 Music

---

**Center Image**                  **0 à 5 (par défaut : 2)**

Le mode d'écoute DTS Neo:6 Music crée un son surround à six canaux à partir de sources stéréo à deux canaux. Grâce à ce réglage, vous pouvez spécifier le degré d'atténuation de la sortie des canaux avant gauche et droite afin de créer un canal central.

Réglez une valeur « 0 » au centre pour entendre un son. Le son s'étend à gauche et à droite (extérieur) de sorte que la valeur réglée est agrandie. Réglez selon vos préférences.

### Audyssey

Pour le niveau de référence Dynamic EQ™, et pour Dynamic Volume, vous ne pouvez modifier les réglages avant d'avoir terminé la correction de pièce et configuration des enceintes Audyssey MultEQ®.

**Egalisation dynamique**                      **Coupé** : Audyssey Dynamic EQ désactivé (par défaut).  
**Activé** : Audyssey Dynamic EQ activé.

Grâce à Audyssey Dynamic EQ, vous pouvez profiter d'un son superbe, même à de faibles volumes d'écoute. Audyssey Dynamic EQ résout les problèmes de détérioration de la qualité du son lorsque le volume diminue en tenant compte de la perception humaine et de l'acoustique de la pièce. Pour ce faire, il sélectionne la bonne fréquence de distorsion et les niveaux sonores surround appropriés sur le moment afin que le son soit restitué tel qu'il a été créé, et ce, quel que soit le volume sonore et pas uniquement au niveau de référence.

#### Reference Level

Les films sont mixés dans des pièces calibrées pour le niveau de référence des films. Pour obtenir le même niveau de référence dans un système de home-cinéma, le niveau de chaque enceinte doit être ajusté de façon à ce que le bruit rose de -30 dBFS à largeur de bande limitée (500 Hz à 2000 Hz) produise un niveau de pression acoustique de 75 dB au niveau de la position d'écoute. Un système de home-cinéma calibré automatiquement par Audyssey MultEQ lit au niveau de référence quand la commande principale du volume est réglée sur la position 0 dB. À ce niveau, vous pouvez entendre le son tel que les mixeurs l'ont entendu.

Audyssey Dynamic EQ est référencé au niveau de son standard des films. Il effectue des ajustements pour maintenir la réponse de référence et l'enveloppement surround lorsque le volume est réduit en dessous de 0 dB. Cependant, le niveau de référence des films n'est pas toujours utilisé dans les contenus musicaux ou autres que des films. Le Dynamic EQ Reference Level Offset fournit trois décalages depuis le niveau de référence des films (5 dB, 10 dB, et 15 dB) qui peuvent être sélectionnés lorsque le niveau sonore du contenu n'est pas dans la norme.

#### Décalage du niveau de référence de l'Dynamic EQ

**0 dB** : Ceci est le réglage par défaut qui devrait être utilisé pour lire les films.

**5 dB** : Sélectionnez ce réglage pour les contenus ayant une plage dynamique très étendue, tels que la musique classique.

**10 dB** : Sélectionnez ce réglage pour le jazz ou toute autre musique ayant une plage dynamique étendue. Ce réglage devrait également être sélectionné pour les contenus TV car ils sont en général mixés à 10 dB sous la référence des films.

**15 dB** : Sélectionnez ce réglage pour la musique pop/rock ou toute autre programme mixé à des niveaux d'écoute très élevés et ayant une plage dynamique comprimée.

#### Remarque :

Si le paramètre « Egalisation dynamique » est réglé sur « Coupé » ce paramètre ne peut pas être sélectionné.

#### Volume dynamique (cf. page 54)

**Coupé** : Audyssey Dynamic Volume™ arrêté (par défaut).

**Léger** : Le mode Light Compression est activé.

**Moyen** : Le mode Medium Compression est activé.

**Lourd** : Le mode Heavy Compression est activé. Ce réglage est celui qui affecte le plus le volume sonore et a pour effet de restituer tous les sons avec le même niveau sonore.

#### Remarque :

Une fois la correction de pièce et configuration des enceintes Audyssey MultEQ® terminée, même si le paramètre « Egaliseur » n'est pas réglé sur « Audyssey », lorsque Dynamic EQ est réglé sur « Activé », le paramètre « Egaliseur » est réglé sur « Audyssey ».

Lorsque « Volume dynamique » est réglé sur effectif, le paramètre « Egaliseur » est réglé sur « Audyssey » et « Egalisation dynamique » est réglé sur « Activé ». Lorsque « Egalisation dynamique » est réglé sur « Coupé », « Volume dynamique » devient automatiquement « Coupé ».

**Stage Width**                      **-10 à +2 (par défaut : 0)**

Ajuste la largeur de la scène sonore lors de l'utilisation d'Audyssey Dynamic Surround Expansion™.

#### Remarque :

Si les paramètres « Center » et « Front Wide » sont réglés sur « Aucun » (page 85), ce paramètre ne peut pas être sélectionné.

**Stage Height**                      **-10 à +2 (par défaut : 0)**

Ajuste la hauteur de la scène sonore lors de l'utilisation d'Audyssey Dynamic Surround Expansion.

#### Remarque :

Si les paramètres « Center » et « Front High » sont réglés sur « Aucun » (page 85), ce paramètre ne peut pas être sélectionné.

### Theater-Dimensional

**Angle d'écoute**      **Large :** À sélectionner si l'angle d'écoute est supérieur à 30 degrés (par défaut).  
**Étroit :** À sélectionner si l'angle d'écoute est inférieur à 30 degrés.

Grâce à ce réglage, vous pouvez optimiser le mode d'écoute Theater-Dimensional en spécifiant l'angle des enceintes avant gauche et droite par rapport à la position d'écoute.

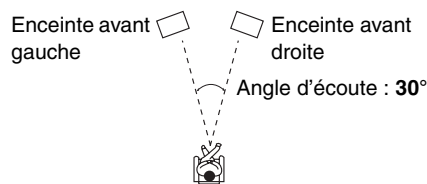

### Niveau de LFE

Grâce à ces réglages, vous pouvez définir le niveau du canal LFE (effets basse fréquence) séparément pour les sources Dolby Digital, DTS, PCM multicanaux, Dolby TrueHD, DTS-HD Master Audio, et DSD.

Si vous trouvez les effets basse fréquence trop forts lorsque vous utilisez l'une de ces sources, changez ce réglage sur  $-20$  dB ou  $-\infty$  dB.

**Dolby Digital<sup>\*1</sup>, DTS<sup>\*2</sup>, PCM multicanal<sup>\*3</sup>, Dolby TrueHD<sup>\*4</sup>, DTS-HD Master Audio<sup>\*5</sup>, DSD<sup>\*6</sup>**

Ce niveau peut être réglé sur  $-\infty$  dB,  $-20$  dB,  $-10$  dB, ou  $0$  dB (par défaut).

#### Remarques :

\*1 Définit le niveau du canal LFE pour les sources Dolby Digital et Dolby Digital Plus.

\*2 Définit le niveau du canal LFE pour les sources DTS et DTS-HD High Resolution.

\*3 Définit le niveau du canal LFE pour les sources PCM multicanaux. (Le PCM multicanaux entre via HDMI.)

\*4 Définit le niveau du canal LFE pour les sources Dolby TrueHD.

\*5 Définit le niveau du canal LFE pour les sources Master audio DTS-HD.

\*6 Définit le niveau du canal LFE pour les sources DSD (Super Audio CD).

### Configuration de la source

Cette section décrit en détails les éléments du menu « Réglage de source ». Les éléments peuvent être réglés individuellement pour chaque sélecteur d'entrée.

**1** **Pressez les boutons du sélecteur d'entrée pour sélectionner une source d'entrée.**

**2** **Pressez le bouton [RECEIVER], puis le bouton [SETUP].**

Le menu principal apparaît sur l'écran.  
Si le menu principal n'apparaît pas, assurez-vous que l'entrée extérieure appropriée est sélectionnée sur votre téléviseur.

**3** **Utilisez les boutons Haut et Bas [▲]/[▼] pour sélectionner « 4. Réglage de source », puis pressez [ENTER].**

Le menu « Réglage de source » apparaît. Le nom du sélecteur d'entrée sélectionné s'affiche.

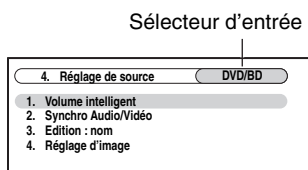

Pour la source d'entrée NET, seul « Volume intelligent » sera disponible.

**4** **Utilisez les boutons Haut et Bas [▲]/[▼] pour sélectionner un élément, puis pressez [ENTER].**

**5** **Utilisez les boutons Gauche et Droite [◀]/[▶] pour modifier les paramètres.**

Les éléments du menu « Réglage de source » sont expliqués ci-dessous.

**6** **Lorsque vous avez terminé, appuyez sur le bouton [SETUP].**

Le menu de configuration se ferme.

#### Remarque :

Cette procédure peut également être effectuée sur l'Ampli-tuner AV au moyen des boutons du sélecteur d'entrée, du bouton [SETUP], des boutons flèches et du bouton [ENTER].

#### Volume intelligent

Grâce à la fonction IntelliVolume, vous pouvez définir le niveau sonore d'entrée pour chaque sélecteur d'entrée. Cela est utile lorsque l'un de vos appareils sources restitue un son plus fort ou plus faible que les autres.

Si un appareil restitue un son nettement plus fort que les autres, utilisez le bouton Gauche [◀] pour réduire son niveau sonore d'entrée. Si le son restitué est nettement plus faible, utilisez le bouton Droite [▶] pour augmenter son niveau sonore d'entrée.

**Volume intelligent**    **-12 dB à +12 dB (par défaut : 0 dB)**

#### Synchro Audio/Vidéo

Lorsque vous utilisez la fonction de balayage progressif de votre lecteur DVD, il se peut que le son et l'image soient décalés. Avec le paramètre Synchro A/V, vous pouvez corriger ce défaut en appliquant un retard au signal audio.

Pour afficher l'image du téléviseur tout en réglant le délai, appuyez sur le bouton [ENTER]. Pour revenir à l'écran précédent, appuyez sur le bouton [RETURN].

**Synchro Audio/Vidéo**    **0 ms à 250 ms par pas de 5 ms (par défaut : 0 ms)**

Si la fonction HDMI Lip Sync est activée (cf. page 101) et si votre téléviseur ou votre écran prend en charge la fonction HDMI Lip Sync, la durée du délai affiché correspondra à la durée du délai de synchronisation A/V plus la durée du délai de la fonction HDMI Lip Sync. La durée du délai de la fonction HDMI Lip Sync s'affiche dessous entre parenthèses.

#### Remarque :

La fonction A/V Sync est désactivée lorsque le mode d'écoute Pure Audio est sélectionné ou lorsque le mode Direct est utilisé avec une source d'entrée analogique.

### Edition : nom

Vous pouvez saisir un nom personnalisé pour chaque sélecteur d'entrée et pour chaque stations de radio pré-réglée afin de les identifier plus facilement. Le nom personnalisé apparaît sur l'écran une fois saisi.

#### Remarques :

- Pour nommer une station de radio pré-réglée, sélectionnez AM ou FM à l'aide du bouton [TUNER], puis sélectionnez la station de radio pré-réglée (cf. étape 1 page 67).
- **(TX-NR807 : modèles nord-américains)** Vous ne pouvez pas saisir un nom personnalisé pour les stations de radio préprogrammées SIRIUS.
- Pour restaurer le nom par défaut d'une station de radio, effacez le nom personnalisé en saisissant des espaces blancs pour chaque lettre.

### 1 Utilisez les boutons Haut et Bas [▲]/[▼]/[◀]/[▶] pour sélectionner un caractère, puis pressez [ENTER].

Répétez cette opération pour saisir jusqu'à 10 caractères.

### 2 Lorsque vous avez terminé, pour enregistrer un nom, utilisez les boutons flèche [▲]/[▼]/[◀]/[▶] pour sélectionner « OK », puis pressez [ENTER].

Sinon, il ne sera pas enregistré.

Zone de saisie du nom

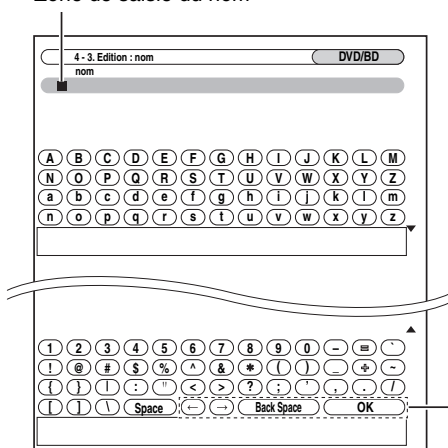

← (Gauche)/ → (Droite) :

Sélectionné lorsque le curseur est déplacé dans la zone de saisie du nom.

Back Space :

« Back Space » efface le caractère à la gauche du curseur.

OK :

Sélectionné lorsque vous avez terminé votre saisie.

#### Pour corriger un caractère :

1. Utilisez les boutons flèche [▲]/[▼]/[◀]/[▶] pour sélectionner « ← » (Gauche) ou « → » (Droite), puis pressez [ENTER].
2. Appuyez plusieurs fois sur [ENTER] pour sélectionner le caractère incorrect. (Le curseur se déplace d'une lettre à chaque fois que le bouton [ENTER] est enfoncée.)
3. Utilisez les boutons flèche [▲]/[▼]/[◀]/[▶] pour sélectionner le caractère correct, puis pressez [ENTER].

### Réglage d'image

À l'aide du Réglage de l'image, vous pouvez régler la qualité de l'image et réduire les bruits apparaissant éventuellement à l'écran.

Pour afficher l'image du téléviseur en effectuant le réglage, pressez [ENTER]. Pour revenir à l'écran précédent, appuyez sur le bouton [RETURN].

« Réglage d'image » ne peut pas fonctionner si le sélecteur d'entrée est réglé sur « NET ».

#### Conseil :

Les menus « Réglage d'image » peuvent également être réglés au moyen du bouton [VIDEO] de la télécommande.

1. Pressez le bouton [RECEIVER] suivi du bouton [VIDEO].
2. Utilisez les boutons haut et bas [▲]/[▼] pour sélectionner l'élément et utilisez les boutons gauche et droite [◀]/[▶] pour modifier le réglage.

---

**Mode Jeu**                      **Coupé :** Mode Jeu désactivé (par défaut).  
   **Activé :** Mode Jeu activé.

Si le retard du signal vidéo se produit durant la lecture d'un appareil vidéo (c'est-à-dire une console de jeu), sélectionnez la source d'entrée correspondante et réglez le paramètre « Mode Jeu » sur « Activé ». Le retard diminuera mais en revanche la qualité de l'image sera réduite.

---

### Mode Zoom

Ce réglage détermine la taille de l'image.

#### Remarque :

Quand le « Mode Jeu » est réglé sur « Activé », le « Mode Zoom » est fixe sur « Full ».

#### Normal :

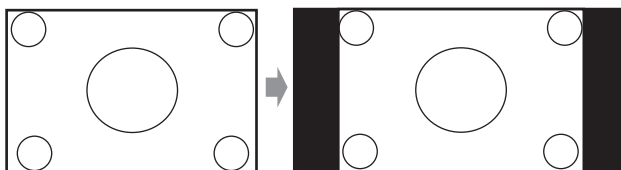

#### Full :

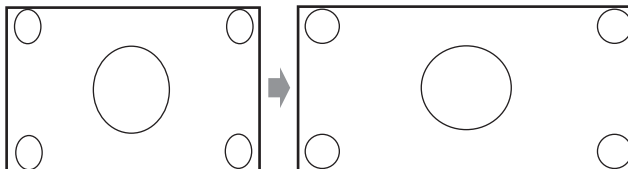

#### Zoom :

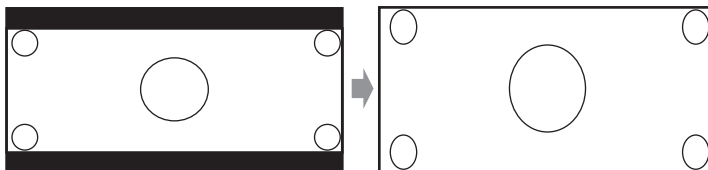

#### Zoom grand angle :

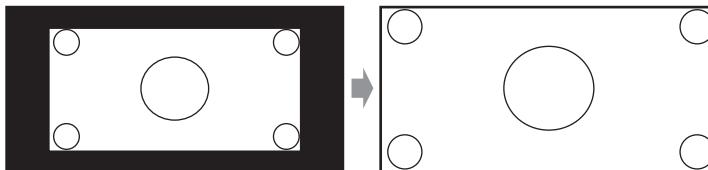

#### Auto : (par défaut).

En fonction des signaux d'entrée et du réglage de la sortie du moniteur, l'Ampli-tuner AV sélectionne automatiquement le mode Normal, Plein ou Zoom. Pour le réglage de sortie du moniteur, cf. « Configuration de Sortie écran » page 46.

---

**Adjust mode** **Mode1 (par défaut), Mode2, Mode3**

L'Ampli-tuner AV comprend trois modes Ajustement (motifs de réglage de l'image).

---

**Mode d'image**

**Video** : Ne traite pas en « 3 : 2 » ou « 2 : 2 » (par défaut).

**Auto** : Ajuste la source de l'image en sélectionnant automatiquement Mode d'image.

**3 : 2** : Sélectionné quand la source de l'image est un film de cinéma, etc.

**2 : 2** : Sélectionné quand la source de l'image est de l'infographie, des animations, etc.

L'Ampli-tuner AV s'ajuste à la source de l'image, en la traitant en « 3 : 2 » ou « 2 : 2 » (Mode d'image). Il convertit automatiquement la source aux signaux progressifs adaptés et reproduit la qualité naturelle de l'image originale.

Quand le paramètre « Mode d'image » est réglé sur « Auto », l'Ampli-tuner AV détecte la source de l'image et la traite en « 3 : 2 » ou « 2 : 2 ». Cependant, vous pouvez parfois obtenir une meilleure image en réglant vous-même « Mode d'image ».

**Remarque :**

Si le paramètre « Mode Jeu » est réglé sur « Activé », ce paramètre est fixe sur « Video ».

---

**Optimisation des contours de 0 (par défaut) à +10**

Avec ce réglage, vous pouvez régler la netteté des bords dans l'image. « 0 » est le plus doux. « +10 » est le plus net.

---

**Réduction de bruit**

**Coupé** : Réduction du bruit arrêtée.

**Faible** : Faible réduction du bruit (par défaut).

**Moyen** : Réduction moyenne du bruit.

**haut** : Réduction élevée du bruit.

Ce paramètre vous permet de réduire le bruit parasite apparaissant à l'écran.

**Remarque :**

Si le paramètre « Mode Jeu » est réglé sur « Activé », ce paramètre est fixe sur « Coupé ».

---

**Luminosité** **-50 à +50 (par défaut : 0)**

Ce paramètre vous permet de régler la luminosité de l'image. « -50 » est le plus sombre. « +50 » est le plus lumineux.

---

**Contraste** **-50 à +50 (par défaut : 0)**

Ce paramètre vous permet de régler le contraste. « -50 » est le moins contrasté. « +50 » est le plus contrasté.

---

**Teinte** **-20 à +20 (par défaut : 0)**

Ce paramètre vous permet de régler la balance rouge/vert. « -20 » correspond au réglage le plus vert. « +20 » correspond au réglage le plus rouge.

---

**Saturation** **-50 à +50 (par défaut : 0)**

Ce paramètre vous permet de régler la saturation. « -50 » correspond au réglage le moins saturé. « +50 » correspond au réglage le plus saturé.



### Affectation de modes d'écoute à des sources d'entrée

Vous pouvez affecter un mode d'écoute par défaut à chaque source d'entrée. Ce mode d'écoute pré-réglé sera sélectionné automatiquement lorsque vous sélectionnerez la source d'entrée. Par exemple, vous pouvez définir le mode d'écoute par défaut à utiliser avec les signaux d'entrée Dolby Digital. Vous pouvez sélectionner d'autres modes d'écoute pendant la lecture, mais le mode défini ici sera rétabli dès que l'Ampli-tuner AV sera mis en mode veille.

#### 1 **Pressez le bouton [RECEIVER], puis le bouton [SETUP].**

Le menu principal apparaît sur l'écran.  
Si le menu principal n'apparaît pas, assurez-vous que l'entrée extérieure appropriée est sélectionnée sur votre téléviseur.

#### 2 **Utilisez les boutons Haut et Bas [▲]/[▼] pour sélectionner « 5. Mode d'écoute pré-réglé », puis pressez [ENTER].**

Le menu « Mode d'écoute pré-réglé » apparaît.

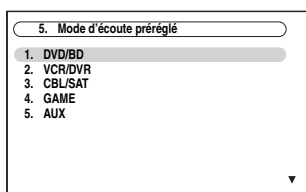

#### 3 **Utilisez les boutons Haut et Bas [▲]/[▼] pour sélectionner la source d'entrée, puis pressez [ENTER].**

Le menu de sélection de format apparaît.

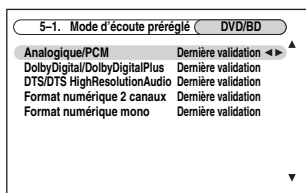

Pour la source d'entrée TUNER, seul « Analogique » sera disponible. Pour la source d'entrée NET, seul « Numérique » sera disponible.

#### 4 **Utilisez les boutons Haut et Bas [▲]/[▼] pour sélectionner le format de signal que vous voulez définir, puis les boutons Gauche et Droite [◀]/[▶] pour sélectionner un mode d'écoute.**

#### 5 **Lorsque vous avez terminé, appuyez sur le bouton [SETUP].**

Le menu de configuration se ferme.

#### Remarques :

- Si vous branchez un appareil en entrée (par exemple une station d'accueil de la série UP-A1 pour iPod) à la prise UNIVERSAL PORT, vous pouvez affecter uniquement « Analogique » à la source d'entrée PORT.
- Cette procédure peut également être effectuée sur l'Ampli-tuner AV à l'aide du bouton [SETUP], des boutons flèche, et du bouton [ENTER].

### Mode d'écoute pré-réglé

**Analogique/PCM :** Grâce à ce réglage, vous pouvez spécifier le mode d'écoute à utiliser lorsqu'un signal audio analogique (CD, TV, LD, VHS, MD, platine disque, radio, cassette, câble, satellite, etc.) ou numérique PCM (CD, DVD, etc.) est lu.

**Dolby Digital/Dolby Digital Plus :** Grâce à ce réglage, vous pouvez spécifier le mode d'écoute à utiliser lorsqu'un signal audio numérique au format Dolby Digital ou Dolby Digital Plus est lu (DVD, etc.).

**DTS/DTS High Resolution Audio :** Grâce à ce réglage, vous pouvez spécifier le mode d'écoute à utiliser lorsqu'un signal audio numérique au format DTS ou DTS-HD High Resolution est lu (DVD, LD, CD, etc.).

**Format numérique 2 canaux :** Spécifie le mode d'écoute par défaut pour les sources stéréo 2 canaux (2/0) au format numérique, tel que Dolby Digital ou DTS.

**Format numérique mono :** Grâce à ce réglage, vous pouvez spécifier le mode d'écoute à utiliser lorsqu'un signal audio numérique au format mono est lu (DVD, etc.).

**PCM multicanal :** Permet de spécifier le mode d'écoute par défaut pour les sources d'entrée PCM multicanaux sources via une entrée HDMI IN (DVD-Audio, par exemple).

**Dolby TrueHD :** Permet de spécifier le mode d'écoute par défaut pour les sources Dolby TrueHD, telles que les disques Blu-ray ou HD DVD (entrée via HDMI).

**DTS-HD Master Audio** : Permet de spécifier le mode d'écoute par défaut pour les sources DTS-HD Master Audio, telles que les disques Blu-ray ou HD DVD (entrée via HDMI).

**DSD** : Permet de spécifier le mode d'écoute par défaut des sources DSD multicanaux telles que les Super Audio CD.

Seuls les modes d'écoute pouvant être utilisés chaque formats de signaux d'entrée peuvent être sélectionnés (cf. pages 75 à 80).

L'option Last Valid signifie que le mode d'écoute sélectionné sera le mode d'écoute sélectionné en dernier.

### Réglages divers (Volume/OSD)

Cette section décrit en détails les éléments du menu « Divers ».

#### 1 **Pressez le bouton [RECEIVER], puis le bouton [SETUP].**

Le menu principal apparaît sur l'écran. Si le menu principal n'apparaît pas, assurez-vous que l'entrée extérieure appropriée est sélectionnée sur votre téléviseur.

#### 2 **Utilisez les boutons Haut et Bas [▲]/[▼] pour sélectionner « 6. Divers », puis pressez [ENTER].**

Le menu « Divers » apparaît.

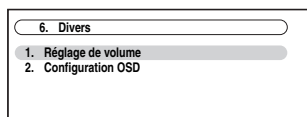

#### 3 **Utilisez les boutons Haut et Bas [▲]/[▼] pour sélectionner un élément, puis pressez [ENTER].**

L'écran correspondant à cet élément apparaît.

#### 4 **Utilisez les boutons Haut et Bas [▲]/[▼] pour sélectionner un élément, puis utilisez les boutons Gauche et Droite [◀]/[▶] pour procéder au réglage.**

Les éléments sont expliqués ci-dessous.

#### 5 **Lorsque vous avez terminé, appuyez sur le bouton [SETUP].**

Le menu de configuration se ferme.

#### Remarque :

Cette procédure peut également être effectuée sur l'Ampli-tuner AV à l'aide du bouton [SETUP], des boutons flèche, et du bouton [ENTER].

### Réglage de volume

**Affichage du volume**      **Absolu** : La plage d'affichage est « MIN », de 0,5 à 99,5, « MAX ».  
**Relatif** : La plage d'affichage est  $-\infty$  dB, de  $-81,5$  dB à  $+18,0$  dB.

Ce paramètre permet de choisir le mode d'affichage du niveau sonore. La valeur absolue 82 équivaut à la valeur relative 0 dB.

**Niveau de coupure**       $-\infty$  dB (entièrement muet), de  $-50$  dB à  $-10$  dB par pas de 10 dB.

Ce réglage permet de définir la grandeur de la mise en sourdine de la sortie lorsque la fonction de mise en sourdine est utilisée (page 62).

**Volume maximum**      **Coupé, de 50 à 99** (affichage absolu)  
**Coupé, de  $-32$  dB à  $+17$  dB** (affichage relatif)

Grâce à ce réglage, vous pouvez limiter le volume maximal. Pour désactiver ce réglage, sélectionnez « Coupé ».

**Volume initial**      **Dernier, MIN, de 1 à 99 ou MAX** (affichage absolu)  
**Dernier,  $-\infty$  dB, de  $-81$  dB à  $+18$  dB** (affichage relatif)

Avec ce réglage, vous pouvez spécifier le réglage de volume à utiliser à chaque fois que l'Ampli-tuner AV est allumé.

Pour utiliser le volume sonore que celui qui était réglé sur l'Ampli-tuner AV la dernière fois qu'il a été éteint, sélectionnez « Dernier ».

Le paramètre « Volume initial » ne peut être réglé sur une valeur supérieure au réglage « Volume maximum ».

**Niveau du casque**      de  $-12$  dB à  $+12$  dB

Grâce à ce réglage, vous pouvez spécifier le volume du casque par rapport au volume principal. Cela est utile s'il existe une différence de volume entre vos enceintes et votre casque.

### Configuration OSD

**Affichage immédiat**      **Activé** : Affiché (par défaut).  
**Coupé** : Non affiché.

Ce réglage détermine si les détails des opérations s'affichent à l'écran lorsqu'une fonction de l'Ampli-tuner AV est réglée.

Même si « Activé » est sélectionné, le détail des opérations peut ne pas s'afficher si la source d'entrée est raccordée à une entrée HDMI IN.

**Position d'affichage**      **Bas** : Bas de l'écran (par défaut).  
**Haut** : Haut de l'écran.

Ce réglage détermine à quel endroit de l'écran s'affichent les détails des opérations.

#### Format TV (Modèles européens)

Cf. « Réglage du format TV (modèles européens) » page 52.

#### Langue (Language)

Cf. « Sélection de la langue utilisée pour les menus de configuration à l'écran » page 44.

## Configuration matériel

Cette section décrit en détails les éléments du menu « Configuration matérielle ».

- 1** **Pressez le bouton [RECEIVER], puis le bouton [SETUP].**  
Le menu principal apparaît sur l'écran.  
Si le menu principal n'apparaît pas, assurez-vous que l'entrée extérieure appropriée est sélectionnée sur votre téléviseur.

- 2** **Utilisez les boutons Haut et Bas [▲]/[▼] pour sélectionner « 7. Configuration matérielle », puis appuyez sur [ENTER].**  
Le menu « Configuration matérielle » apparaît.

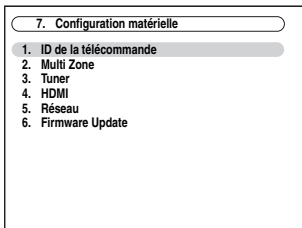

- 3** **Utilisez les boutons Haut et Bas [▲]/[▼] pour sélectionner un élément, puis pressez [ENTER].**  
L'écran correspondant à cet élément apparaît.

- 4** **Utilisez les boutons Haut et Bas [▲]/[▼] pour sélectionner un élément, puis utilisez les boutons Gauche et Droite [◀]/[▶] pour procéder au réglage.**  
Les éléments sont expliqués ci-dessous.

- 5** **Lorsque vous avez terminé, pressez le bouton [SETUP].**  
Le menu de configuration se ferme.

#### Remarque :

Cette procédure peut également être effectuée sur l'Ampli-tuner AV à l'aide du bouton [SETUP], des boutons flèche, et du bouton [ENTER].

### ID de la télécommande

---

**ID de la télécommande** 1, 2, 3

Lorsque plusieurs appareils Onkyo sont utilisés dans la même pièce, leurs code d'identification à distance peuvent se chevaucher. Pour différencier l'Ampli-tuner AV des autres appareils, vous pouvez modifier son code d'identification à distance (de 1, la valeur par défaut, vers 2 ou 3).

#### Modification du code de la télécommande

---

**1** Tout en maintenant enfoncé le bouton [RECEIVER], maintenez enfoncé le bouton [SETUP] jusqu'à ce que le bouton RECEIVER s'allume (au bout d'environ 3 secondes).

**2** Utilisez les boutons numérotés pour saisir le code ID 1, 2 ou 3.  
L bouton RECEIVER clignote deux fois.

#### Remarque :

Si vous modifiez le code d'identification à distance de l'Ampli-tuner AV, n'oubliez pas d'enregistrer le même code dans la télécommande. Sinon, vous ne pourrez pas le commander avec la télécommande.

### Multi Zone

---

Cf. « Réglage de la multi-Zone » page 119.

### Tuner

---

**Unité de réglage FM/AM (modèles nord-américains)**

**Unité de réglage AM (modèles européens)**

Cf. « Configuration du pas en fréquence FM/AM » page 52.

**Mode Radio Sat (TX-NR807 : modèles nord-américains)**

Si vous raccordez une antenne radio satellite SIRIUS à l'Ampli-tuner AV (vendue séparément), réglez ce paramètre sur « SIRIUS ». Consultez le guide des radios par satellite pour toute information complémentaire.

**Réglage d'antenne (TX-NR807 : modèles nord-américains)**

Le code ID du tuner Sirius Connect Home s'affiche ici. Vous devez vous enregistrer pour obtenir un identifiant SIRIUS . Consultez le Guide des radios par satellite pour toute information complémentaire.

**Contrôle parental SIRIUS (TX-NR807 : modèles nord américains)**

Cet élément est destiné à être utilisé avec la radio par satellite SIRIUS. Il n'est pas disponible si « Mode Radio Sat » est réglé sur « Aucun ». Consultez le guide des radios par satellite pour toute information complémentaire.

### HDMI

---

**Sortie TV audio**

**Coupé :** L'audio HDMI n'est pas émis vers le téléviseur (par défaut).

**Activé :** L'audio HDMI est restitué vers la TV et le son est émis par les enceintes de la TV.

Ce réglage détermine si les signaux audio reçus au niveau de l'entrée HDMI IN sont restitués par la sortie HDMI OUT ou non. Vous pouvez activer ce réglage si votre téléviseur est raccordé à la sortie HDMI OUT et que vous souhaitez écouter un contenu audio à partir d'un appareil raccordé à une entrée HDMI IN, avec les enceintes de votre téléviseur. Normalement, ce paramètre doit être réglé sur « Coupé ».

### Remarques :

- Si « Activé » est sélectionné et si le signal peut être restitué par le téléviseur, les enceintes de l'Ampli-tuner AV n'émettront aucun son.
- Si « Activé » est sélectionné, « TV Speaker On » s'affiche sur l'afficheur en pressant le bouton [DISPLAY].
- Si le paramètre « Contrôle TV » est réglé sur « Activé », ce paramètre est fixé sur « Auto ».
- Avec certains téléviseurs et signaux d'entrée, aucun son n'est restitué même lorsque ce paramètre est réglé sur « Activé ». Lorsque vous tentez d'activer l'audio de votre téléviseur, les signaux émis par l'appareil source peuvent être convertis dans le format pris en charge par votre téléviseur.
- Lorsque le paramètre « Sortie TV audio » est réglé sur « Activé » ou « Contrôle TV » est réglé sur « Activé » pour écouter par l'intermédiaire des enceintes de votre téléviseur compatible **RIHD**, (cf. page 26), le contrôle du volume de l'Ampli-tuner AV, permet d'obtenir l'émission du son par les enceintes de l'Ampli-tuner AV et de mettre en sourdine les enceintes du téléviseur. Si votre téléviseur n'est pas compatible **RIHD**, le volume sonore ne changera pas. Pour couper les enceintes de l'Ampli-tuner AV, modifiez les réglages, modifiez les réglages de votre téléviseur ou coupez le son de l'Ampli-tuner AV.
- Le bouton « Sortie TV audio » est réglé sur « Activé », le bouton [AUDIO] de la télécommande est désactivé.

---

### Synchro lèvres

**Désactiver :** Fonction HDMI lip sync désactivée (par défaut).

**Activer :** Fonction HDMI lip sync activée.

L'Ampli-tuner AV peut être réglé de manière à corriger automatiquement tout décalage entre les signaux audio et les signaux vidéo en fonction des données transmises par le moniteur connecté.

### Remarques :

- Cette fonction n'est disponible que si votre téléviseur compatible HDMI prend en charge la fonction HDMI Lip Sync.
- Vous pouvez vérifier le délai appliqué par la fonction HDMI Lip Sync sur l'écran de synchronisation A/V (cf. page 93).

---

### x.v.Color

**Désactiver :** « x.v.Color » désactivé (par défaut).

**Activer :** « x.v.Color » activé.

Si votre source HDMI et votre téléviseur compatible HDMI prennent en charge la fonction « x.v.Color », vous pouvez activer la fonction « x.v.Color » sur l'Ampli-tuner AV grâce à ce réglage.

### Remarques :

- Si les couleurs ne sont pas naturelles lorsque « x.v.Color » est réglé sur « Activer », réglez ce paramètre sur « Désactiver ».
- Consultez le manuel d'utilisation de l'appareil branché pour plus d'informations.

---

### HDMI Contrôle (RIHD)

**Activé :** **RIHD** activé.

**Coupé :** **RIHD** désactivé (par défaut).

Cette fonction permet aux appareils non compatibles **RIHD** connectés par HDMI d'être commandés avec l'Ampli-tuner AV.

### Remarques :

- **RIHD**, qui signifie Remote Interactive over HDMI, est le nom de la fonction de commande du système des appareils Onkyo. L'Ampli-tuner AV est compatible avec les commandes CEC (Consumer Electronics Control), ce qui permet de commander le système via la connexion HDMI. La norme CEC assure l'interopérabilité entre différents appareils. Toutefois, nous ne pouvons garantir que ces commandes fonctionneront avec des appareils non compatibles **RIHD**.

Lorsque ce paramètre est réglé sur « Activé » et que le menu est fermé, le nom des appareils compatibles **RIHD** connectés et « RIHD On » s'affichent sur l'Ampli-tuner AV.

« Search... » → « (nom) » → « **RIHD On** »

Quand l'Ampli-tuner AV ne peut pas recevoir le nom de l'appareil, il est affiché comme « Player\* » ou « Recorder\* », etc. (« \* » indique le numéro de deux ou plusieurs appareils).

Lorsque ce paramètre est réglé sur « Coupé » et que le menu est fermé, « RIHD Off » s'affiche sur l'Ampli-tuner AV.

« Disconnect » → « **RIHD Off** »

- Réglez-le sur « Coupé » si un appareil branché n'est pas compatible ou si vous n'êtes pas sûr qu'il est compatible.
- Réglez-le sur « Coupé » si l'opération échoue.
- Consultez le manuel d'utilisation de l'appareil branché pour plus d'informations.

**Contrôle aliment.**                    **Activé :** Commande de l'alimentation activée.  
   **Coupé :** Commande de l'alimentation désactivée.

Pour relier les fonctions d'alimentation des appareils compatibles **RIHD** connectés par HDMI, sélectionnez « Activé ».

Ce paramètre est automatiquement réglé sur « Activé » quand le paramètre « HDMI Contrôle (RIHD) » ci-dessus est réglé sur « Activé » pour la première fois.

**Remarques :**

- Le paramètre « Contrôle aliment. » ne peut être réglé que lorsque le paramètre « HDMI Contrôle (RIHD) » ci-dessus est réglé sur « Activé ».
- La fonction de gestion de l'alimentation HDMI ne fonctionne qu'avec les appareils compatibles **RIHD** et peut ne pas fonctionner correctement avec certains appareils en raison de leur configuration ou de leur incompatibilité.
- Lorsque ce paramètre est réglé sur « Activé », la consommation en mode veille augmente légèrement.
- Lorsque ce paramètre est réglé sur « Activé », que l'Ampli-tuner AV soit allumé ou en mode veille, les signaux audio et vidéo reçus par une entrée HDMI sont restitués par la sortie HDMI OUT pour être lus sur le téléviseur ou sur un autre appareil raccordé à la sortie HDMI OUT.
- Consultez le manuel d'utilisation de l'appareil branché pour plus d'informations.

**Contrôle TV**                            **Activé :** Commande TV activée.  
   **Coupé :** Commande TV désactivée.

Réglez ce paramètre sur « Activé » si vous souhaitez commander l'Ampli-tuner AV à partir d'un téléviseur compatible **RIHD** raccordé à une prise HDMI.

**Remarques :**

- N'affectez pas l'appareil branché à l'entrée HDMI au sélecteur TV/TAPE si vous avez réglé le paramètre « Contrôle TV » sur « Activé ». Dans le cas contraire, le fonctionnement correct selon le CEC (Consumer Electronics Control) n'est pas garanti.
- Réglez ce paramètre sur « Coupé » si le téléviseur n'est pas compatible ou si vous n'êtes pas sûr qu'il est compatible.
- Le paramètre « Contrôle TV » ne peut être réglé que lorsque les paramètres « HDMI Contrôle (RIHD) » et « Contrôle aliment. » ci-dessus sont réglés sur « Activé ».
- Consultez le manuel d'utilisation de l'appareil branché pour plus d'informations.

**Remarque :**

Après avoir modifié les réglages de « HDMI Contrôle (RIHD) », « Contrôle aliment. », ou « Contrôle TV », réglez tous les appareils branchés en mode Veille et remettez-les en marche. Consultez le manuel d'utilisation de tous les autres appareils branchés.

---

### Réseau

Cf. « Réglages Réseau » page 113.

---

### Firmware Update

**Remarques :**

- Mettez à jour le logiciel uniquement lorsqu'un avis apparaît sur le site Web d'Onkyo.
- La mise à jour du logiciel dure 40 minutes environ.

**Version**

La version courante du logiciel s'affiche. La version comprend la version de l'Ampli-tuner AV et de la station d'accueil Onkyo (si elle est branchée).

**Receiver**                            **via NET**

Vous pouvez mettre à jour le logiciel de l'Ampli-tuner AV. Vérifiez la connexion au réseau avant la mise à jour. Ne coupez pas l'alimentation de l'Ampli-tuner AV durant la mise à jour.

**Universal Port**                    **via NET**

Vous pouvez mettre à jour le logiciel de la station d'accueil Onkyo. Vérifiez la connexion au réseau avant la mise à jour. Ne coupez pas l'alimentation de l'Ampli-tuner AV durant la mise à jour.

**Remarque :**

Cette mise à jour ne doit pas être effectuée si aucune station d'accueil n'est branchée à la prise UNIVERSAL PORT.

### Configuration du verrouillage

Grâce à ce réglage, vous pouvez protéger vos réglages en verrouillant les menus de configuration.

#### 1 **Pressez le bouton [RECEIVER], puis le bouton [SETUP].**

Le menu principal apparaît sur l'écran.

Si le menu principal n'apparaît pas, assurez-vous que l'entrée extérieure appropriée est sélectionnée sur votre téléviseur.

#### 2 **Utilisez les boutons Haut et Bas [▲]/[▼] pour sélectionner « 9. Verrouillage », puis pressez [ENTER].**

Le menu « Verrouillage » apparaît.

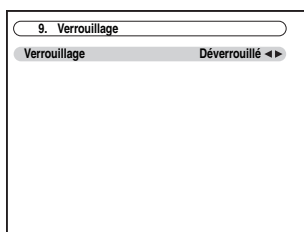

#### 3 **Utilisez les boutons Gauche et Droite [◀]/[▶] pour sélectionner :**

Lorsque les menus de configuration sont verrouillés, vous ne pouvez modifier aucun réglage.

##### **Verrouillé :**

Menus de configuration verrouillés.

##### **Déverrouillé :**

Menus de configuration déverrouillés.

#### 4 **Pressez le bouton [SETUP].**

Le menu de configuration se ferme.

#### **Remarque :**

Cette procédure peut également être effectuée sur l'Ampli-tuner AV à l'aide du bouton [SETUP], des boutons flèche, et du bouton [ENTER].

### Formats des signaux d'entrée numériques

Les formats de signaux d'entrée numérique ne sont disponibles que pour les sources d'entrée auxquelles vous avez affecté une prise d'entrée numérique (cf. page 50).

Normalement, l'Ampli-tuner AV détecte automatiquement le format du signal. Toutefois, si vous rencontrez les problèmes suivants lorsque vous lisez un contenu enregistré au format PCM ou DTS, vous pouvez régler manuellement le format de signal sur PCM ou sur DTS :

- Si le début des pistes d'une source PCM sont coupés, essayez de régler le format sur PCM.
- Si du bruit se fait entendre pendant l'avance ou le retour rapide sur un CD DTS, essayez de régler le format sur DTS.
- Ce réglage est mémorisé séparément pour chaque sélecteur d'entrée.

#### 1 **Pressez le bouton [RECEIVER] puis pressez et maintenez enfoncé le bouton [AUDIO] pendant 8 secondes environ.**

#### 2 **Lorsque « Auto » est affiché (pendant environ 3 secondes), pressez les boutons Gauche et Droite [◀]/[▶] pour sélectionner : PCM, DTS ou Auto.**

##### **PCM :**

Seuls les signaux d'entrée au format PCM 2 canaux seront restitués. Si le signal d'entrée n'est pas au format PCM, l'indicateur PCM clignote et un son est émis.

##### **DTS :**

Seuls les signaux d'entrée au format DTS (et pas DTS-HD) seront restitués. Si le signal d'entrée n'est pas un signal DTS, l'indicateur DTS clignote et aucun son n'est émis.

##### **Auto (par défaut) :**

Le format est détecté automatiquement. Si aucun signal d'entrée numérique n'est présent, l'entrée analogique correspondante est utilisée à la place.

### Utilisation des réglages audio

Le bouton [AUDIO] vous permet de modifier plusieurs réglages audio.

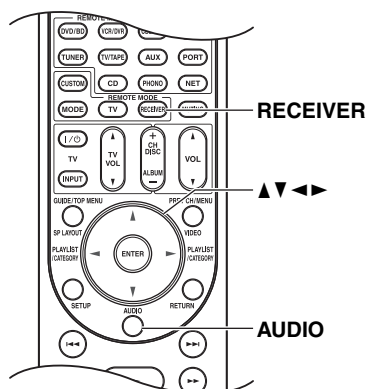

- 1** Pressez le bouton [RECEIVER], puis le bouton [AUDIO].  
Les éléments de réglage audio s'affichent à l'écran.
- 2** Utilisez les boutons Haut et Bas [▲]/[▼] pour sélectionner un élément.
- 3** Utilisez les boutons Gauche et Droite [◀]/[▶] pour modifier le réglage.  
Répétez les points 2 et 3 pour les autres réglages.

#### Remarque :

Le bouton [AUDIO] est désactivé lorsque le paramètre « Sortie TV audio » est réglé sur « Activé » (page 100).

### Réglages de commande de la tonalité

Vous pouvez régler les aigus et les graves des enceintes avant, sauf lorsque le mode d'écoute Direct, Pure Audio ou THX est sélectionné.

**Bass**                    **-10 dB à +10 dB par incréments de 2 dB (par défaut : 0 dB)**

Vous pouvez amplifier ou atténuer les sons basse fréquence restitués par les enceintes avant.

**Treble**                    **-10 dB à +10 dB par incréments de 2 dB (par défaut : 0 dB)**

Vous pouvez amplifier ou atténuer les sons hautes fréquences restitués par les enceintes avant.

#### Remarques :

- Pour bypasser les circuits de tonalité des aigus et des graves, sélectionnez le mode d'écoute Direct, Pure Audio ou THX.
- Cette procédure peut également être effectuée sur l'Ampli-tuner AV à l'aide de ses boutons [TONE], bas [◀] et haut [▶] (cf. page 61).

### Fonction Late Night

Grâce à la fonction Late Night, vous pouvez réduire la plage dynamique des contenus enregistrés en Dolby Digital de manière à pouvoir entendre correctement les séquences calmes lorsque vous écoutez avec un faible niveau sonore — idéal pour regarder des films tard dans la nuit sans déranger personne.

**Late Night**                    Pour les sources **Dolby Digital et Dolby Digital Plus**, les options sont :

**Off** : Fonction Late Night désactivée (par défaut).

**Low** : Faible réduction dans la plage dynamique.

**High** : Réduction importante dans la plage dynamique.

Pour les sources **Dolby TrueHD**, les options sont :

**Auto** : La fonction Late Night est automatiquement réglée sur « On » ou sur « Off » (par défaut).

**Off** : Fonction Late Night désactivée.

**On** : Fonction Late Night activée.

#### Remarques :

- L'effet produit par la fonction Late Night dépend du contenu en cours de lecture et de l'intention du concepteur du son. Avec certains contenus, elle n'aura pas ou peu d'effets quelle que soit l'option que vous sélectionnez.
- La fonction Late Night peut être utilisée uniquement quand la source d'entrée est Dolby Digital, Dolby Digital Plus, ou Dolby TrueHD.
- La fonction Late Night est réglée sur « Off » quand l'Ampli-tuner AV est mis en veille. Pour les sources Dolby TrueHD, elle est réglée sur « Auto ».



### Fonction Re-EQ

La fonction Re-EQ permet de compenser une bande son dont le contenu haute fréquence est trop dur afin de l'adapter à la visualisation en home-cinéma.

#### Remarque (HT-RC180) :

La fonction Re-EQ peut également être réglée à l'aide du bouton [Re-EQ] de l'Ampli-tuner AV.

---

<b>Re-EQ</b>	<b>Off</b> : Fonction Re-EQ désactivée (par défaut).
	<b>On</b> : Fonction Re-EQ activée.

Cette fonction peut être utilisée avec les modes d'écoute suivants : Dolby Digital, Dolby Digital Plus, Dolby TrueHD, Multichannel, DTS, DTS-HD High Resolution Audio, DTS-HD Master Audio, DTS Express, DSD, Dolby EX, Dolby Pro Logic IIz Height, Dolby PLIIx Movie, Neo:6 Cinema, et 5.1-channel source + Neo:6.

---

<b>Re-EQ(THX)</b>	<b>Off</b> : Fonction Re-EQ (THX) désactivée.
	<b>On</b> : Fonction Re-EQ (THX) activée (par défaut).

Cette fonction peut être utilisée avec les modes d'écoute suivants : THX Cinema, THX Surround EX, et THX Select2 Cinema.

#### Remarque :

Les réglages de la fonction Re-EQ sont mémorisés dans chaque mode d'écoute. Cependant, en mode d'écoute THX, quand l'Ampli-tuner AV est éteint, le réglage revient à « On ».

### Audyssey Dynamic Volume™

---

**Dynamic Volume** Cf. « Volume dynamique » de « Ajustement audio » page 91.

#### Remarque :

Si vous désirez utiliser le Audyssey Dynamic Volume™, pendant l'utilisation des modes d'écoute THX, réglez le paramètre « Intensité sonore accrue » sur « Coupé » et le paramètre « Réglage THX conservé » sur « Non ».

### Music Optimizer

La fonction Music Optimizer optimise la qualité du son des fichiers musicaux compressés. À utiliser avec des fichiers musicaux qui utilisent une compression « avec perte », tels que les MP3. Ce réglage est mémorisé séparément pour chaque sélecteur d'entrée.

#### Remarque :

La fonction Music Optimizer peut également être réglée à l'aide du bouton [MUSIC OPTIMIZER] de l'Ampli-tuner AV.

---

<b>Music Optimizer</b>	<b>Off</b> : Fonction Music Optimizer désactivée (par défaut).
	<b>On</b> : Fonction Music Optimizer activée.

#### Remarque :

La fonction Music Optimizer ne fonctionne pas avec les signaux d'entrée audio numériques PCM avec une fréquence d'échantillonnage inférieure à 48 kHz et les signaux d'entrée audio analogiques. La fonction Music Optimizer est désactivée lorsque le mode d'écoute Direct ou le mode Pure Audio est sélectionné.

### Niveau sonore des enceintes

Vous pouvez régler le volume de chacune des enceintes lorsque vous écoutez une source d'entrée.

Ces réglages temporaires sont annulés lorsque l'Ampli-tuner AV est mis en veille. Pour enregistrer le réglage effectué, allez à « Calibrage du niveau » page 87 avant de mettre l'Ampli-tuner AV en veille.

---

<b>Subwoofer</b>	<b>-15,0 dB à +12,0 dB (par défaut : 0,0 dB)</b>
------------------	--

---

<b>Center</b>	<b>-12,0 dB à +12,0 dB (par défaut : 0,0 dB)</b>
---------------	--

#### Remarques :

- Vous ne pouvez pas utiliser cette fonction lorsque l'Ampli-tuner AV est en mode sourdine.
- Les enceintes réglées sur « No » ou « None » dans la « Configuration d'enceintes » ne peuvent pas être réglées (cf. page 85).
- Cette fonction est désactivée lorsque le mode d'écoute Pure Audio ou le mode Direct est sélectionné pour la lecture audio analogique.

### Sélecteur audio

Vous pouvez définir la priorité de la sortie audio en présence d'entrées numériques et analogiques.

**Auto :** L'Ampli-tuner AV donne la priorité aux signaux analogiques lorsqu'il n'y a pas d'entrée numérique (par défaut).

**Analog :** L'Ampli-tuner AV restitue toujours des signaux analogiques.

**Remarque :**

Ce réglage ne peut être effectué que pour la source d'entrée désignée comme HDMI IN, COAXIAL IN, ou OPTICAL IN. Si HDMI (HDMI IN) ainsi que les entrées audio analogiques (COAXIAL IN ou OPTICAL IN) sont affectées, l'entrée HDMI sera sélectionnée en priorité en sélectionnant « Auto ». Pour sélectionner l'entrée audio numérique, voir « Réglage de l'entrée audio numérique » page 50.

### Synchronisation A/V

Cf. « Synchro Audio/Vidéo » de « Configuration de la source » page 93.

# Interface NET

## À propos de l'interface NET

L'Ampli-tuner AV est *prêt pour le réseau*, ce qui signifie que vous pouvez le brancher à votre réseau domestique au moyen d'un câble Ethernet standard pour écouter les fichiers musicaux enregistrés dans votre ordinateur ou serveur multimédia. Si votre réseau est relié à Internet, vous pouvez également écouter la radio en ligne.

## Spécifications du réseau

### ■ Réseau Ethernet

Le port Ethernet de l'Ampli-tuner AV prend en charge 10Base-T. Pour de meilleurs résultats, un réseau Ethernet commuté 100Base-TX est recommandé. Bien qu'il soit possible de lire de la musique sur un ordinateur qui est connecté sans fil au réseau, la lecture peut ne pas être fiable. Par conséquent, des connexions câblées sont recommandées.

### ■ Routeur Ethernet

Un routeur gère le réseau, les données de routage et fournit des adresses IP. Votre routeur doit prendre en charge les éléments suivants :

- NAT (Network Address Translation). NAT (traduction d'adresses de réseau) permet à plusieurs ordinateurs en réseau d'accéder simultanément à Internet via une seule connexion Internet. L'Ampli-tuner AV a besoin d'un accès à Internet pour la webradio.
- DHCP (Dynamic Host Configuration Protocol). Le protocole DHCP fournit des adresses IP aux dispositifs réseau et leur permet de se configurer automatiquement.
- Un routeur avec un commutateur 100Base-TX intégré est recommandé.

Certains routeurs ont un modem intégré, et certains fournisseurs de services Internet peuvent imposer l'utilisation de routeurs spécifiques. Veuillez consulter votre fournisseur d'accès Internet ou revendeur informatique en cas de doute.

### ■ Câble Ethernet CAT5

Utiliser un câble Ethernet CAT5 blindé (droit) pour connecter l'Ampli-tuner AV à votre réseau domestique.

### ■ Accès à Internet (pour la webradio)

Pour recevoir la webradio, votre réseau Ethernet doit avoir accès à Internet. Une connexion Internet à bande étroite (par exemple modem 56K modem ou ISDN) ne donnera pas de résultats satisfaisants. Par conséquent, une connexion à bande large est fortement recommandée (modem câble, modem xDSL, etc.). Veuillez consulter votre fournisseur d'accès Internet ou votre revendeur informatique en cas de doute.

### Remarques :

- Pour recevoir les webradios avec l'Ampli-tuner AV, votre connexion Internet à bande large doit fonctionner et pouvoir accéder à Internet. Consultez votre fournisseur d'accès Internet en cas de problèmes avec la connexion Internet.
- L'Ampli-tuner AV utilise le protocole DHCP pour configurer automatiquement ses paramètres réseau. Si vous souhaitez configurer manuellement ces paramètres, consultez page 113.

- L'Ampli-tuner AV ne prend pas en charge les paramètres PPPoE. Par conséquent, si vous avez une connexion Internet de type PPPoE, vous devez utiliser un routeur compatible PPPoE.
- Selon le fournisseur d'accès Internet, il peut être nécessaire de spécifier un serveur proxy pour utiliser la webradio. Si votre ordinateur est configuré pour utiliser un serveur proxy, utilisez les mêmes réglages pour l'Ampli-tuner AV (voir page 113).

## Branchement de l'Ampli-tuner AV

Pour brancher l'Ampli-tuner AV à votre réseau domestique, branchez une extrémité d'un câble Ethernet CAT5 blindé au port ETHERNET de l'Ampli-tuner AV, et branchez l'autre extrémité à un port LAN de votre routeur ou commutateur.

Le schéma suivant indique comment brancher l'Ampli-tuner AV à votre réseau domestique. Dans cet exemple, il est branché à un port LAN d'un routeur, qui a un commutateur 100Base-TX 4 ports intégré.

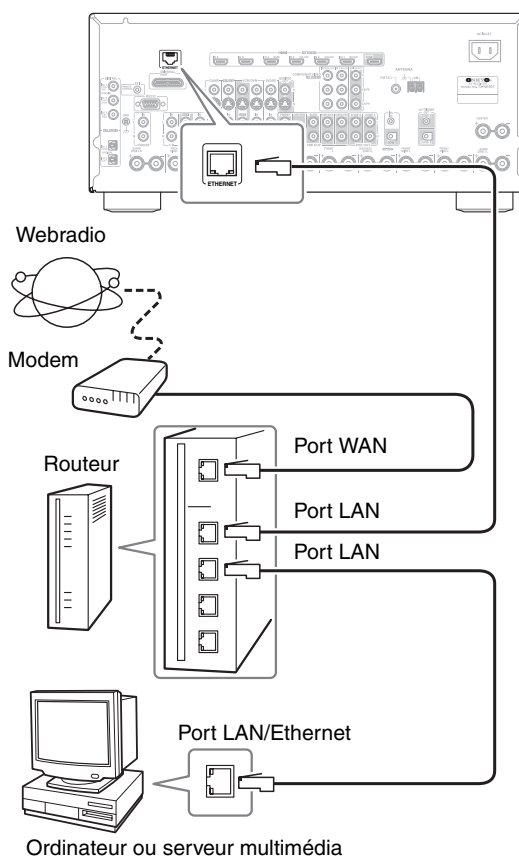

## Écoute de la webradio

Pour recevoir la webradio ou radio en ligne, vous devez brancher l'Ampli-tuner AV à un réseau disposant d'un accès à Internet (page 107).

Vous pouvez sélectionner les stations de webradio en vous connectant à l'Ampli-tuner AV depuis votre ordinateur et en sélectionnant les stations dans votre navigateur Web. Pré-régler jusqu'à 40 webradios. Les URL des webradios aux formats suivants sont prises en charge : PLS, M3U et podcasts (RSS). Cependant, selon le type de données ou de format audio utilisé par la webradio, vous pouvez ne pas être en mesure d'écouter certaines stations.

### ■ Radio en ligne vTuner

- Cet appareil comprend le service de radio en ligne vTuner complet, sans frais supplémentaires. Une fois l'appareil connecté à Internet, vous pouvez sélectionner vTuner Internet Radio pour rechercher et écouter des webradios et des podcasts, quand vous le souhaitez. Pour optimiser votre expérience avec les webradios, l'adresse <http://onkyo.vtuner.com/> est à votre disposition pour vous permettre de naviguer en toute simplicité parmi les webradios, de configurer/organiser vos favoris, d'ajouter vos propres stations, d'obtenir de l'aide, etc. Après votre première utilisation d'Internet radio/vTuner sur l'appareil, vous pouvez utiliser l'adresse MAC de votre appareil pour créer votre identifiant utilisateur (adresse e-mail et mot de passe) à l'adresse <http://onkyo.vtuner.com/>. Pour vérifier votre adresse MAC, consultez les Réglages réseau (page 113).

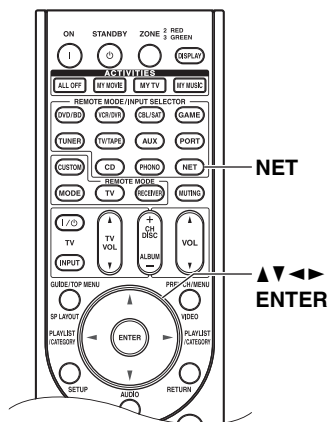

1



Pressez le bouton INPUT SELECTOR [NET] à plusieurs reprises pour sélectionner l'écran webradio.

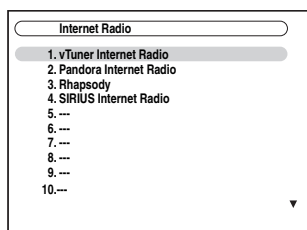

2

L'indicateur NETWORK s'allume si l'Ampli-tuner AV peut établir une connexion au réseau. Il clignote si la connexion ne peut pas être établie.

Quand le réglage du programme est terminé, allez au point 3.

### Remarque :

Les services disponibles peuvent varier en fonction de la région. Consultez les instructions séparées pour toute information complémentaire.

**Sur votre ordinateur, ouvrez votre navigateur web et saisissez l'adresse IP de l'Ampli-tuner AV dans la barre d'adresses (URL) du navigateur.**

Le navigateur se connecte à l'Ampli-tuner AV et affiche le même écran que l'Ampli-tuner AV.

**Sélectionnez la station de webradio à l'aide de votre navigateur.**

### Remarques :

- L'adresse IP de l'Ampli-tuner AV s'affiche sur l'écran « Réseau » (voir page 113).
- Si vous utilisez le protocole DHCP, votre routeur peut ne pas toujours allouer la même adresse IP à l'Ampli-tuner AV, par conséquent, si vous ne réussissez à vous connecter à l'Ampli-tuner AV, contrôlez l'adresse IP de l'Ampli-tuner AV sur l'écran « Réseau ».

3



**Utilisez les boutons Haut et Bas [▲]/[▼] pour sélectionner un programme et pressez [ENTER].**

La lecture débute et l'écran suivant s'affiche.

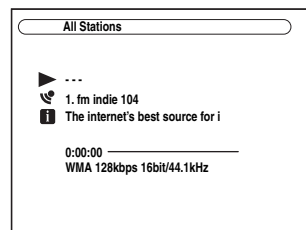

Une fois que vous avez ajouté une station à la liste, il vous suffit de la sélectionner sur l'écran des webradios et de presser [ENTER] pour commencer la lecture.

### Remarque :

Si vous utilisez une connexion Internet à bande étroite (modem 56K ou ISDN par exemple), selon la station, la webradio peut ne pas fonctionner correctement. Pour de meilleurs résultats, utilisez une connexion à bande large (modem câble, modem xDSL, etc.).

## Lecture de fichiers musicaux sur un serveur

Cette section explique comment lire des fichiers musicaux sur un ordinateur ou un serveur multimédia par l'intermédiaire de l'Ampli-tuner AV. Voir page 107 pour plus de détails sur les serveurs et formats de fichiers musicaux pris en charge.

Pour Windows Media Player 11, voir « Configuration de Windows Media Player 11 » page 110.

**1** Démarrez votre ordinateur ou serveur multimédia.

**2** Pressez le bouton INPUT SELECTOR [NET] pour sélectionner l'écran du serveur.

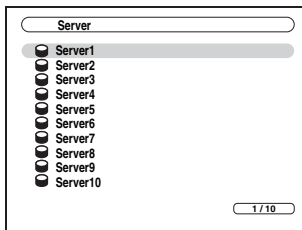

L'indicateur NETWORK s'allume sur l'afficheur si l'Ampli-tuner AV est en mesure d'établir une connexion au serveur. Il clignote si la connexion ne peut pas être établie.

Pour mettre à jour l'écran, appuyez sur le bouton [RETURN].

**3** Utilisez les boutons Haut et Bas [▲]/[▼] pour sélectionner un serveur, et pressez [ENTER].

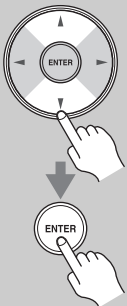

Une liste d'éléments sur le serveur s'affiche.

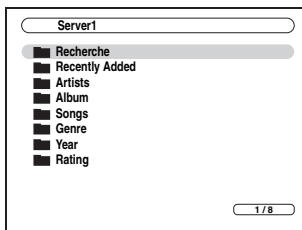

### Recherche

Vous pouvez rechercher la musique par artiste, album ou piste.

### Remarques :

- La fonction de recherche ne fonctionne pas avec des serveurs multimédia qui ne prennent pas en charge cette fonction.
- En fonction des paramètres de partage du serveur multimédia, il est possible que l'Ampli-tuner AV ne soit pas en mesure d'accéder au contenu. Consultez le manuel d'utilisation du serveur multimédia.

**4** Utilisez les boutons Haut et Bas [▲]/[▼] pour sélectionner un élément, puis pressez [ENTER].

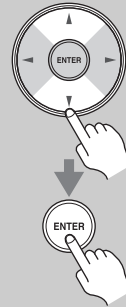

Une liste de fichiers musicaux s'affiche.

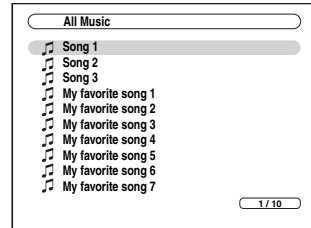

**5** Utilisez les boutons Haut et Bas [▲]/[▼] pour sélectionner un fichier musical et pressez le bouton [ENTER] ou lecture [▶] pour démarrer la lecture.



La lecture débute et l'écran suivant s'affiche.

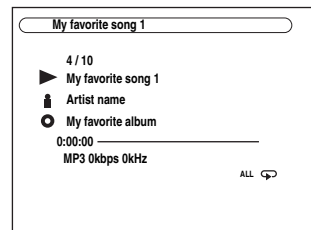

Pour revenir au menu précédent durant la lecture, pressez le bouton [RETURN].

Pour arrêter la lecture, pressez le bouton Stop [■].

Pour sélectionner la chanson suivante, pressez le bouton Suivant [▶▶]. Pour sélectionner le début de la chanson courante, pressez le bouton Précédent [◀◀]. Pour sélectionner la chanson précédente, pressez à deux reprises le bouton Précédent [◀◀].

Pour mettre la lecture en pause, pressez le bouton [⏸]. Pour faire avancer rapidement la chanson courante, pressez le bouton [▶▶]. Pour faire retour arrière la chanson courante, pressez le bouton [◀◀].

### Remarque :

Pour certains types de serveurs multimédia, les fonction Avance rapide/Retour rapide/Pause ne fonctionnent pas.

### Lecture aléatoire

La fonction de lecture aléatoire peut être réglée uniquement lorsque l'écran de lecture est affiché. Pour lire des chansons de façon aléatoire, pendant la lecture (ou lorsque la lecture en pause ou arrêtée), pressez le bouton [RANDOM]. Toutes les chansons du dossier courant seront lues de façon aléatoire. Lorsque toutes les chansons du dossier ont été lues une fois, elles seront toutes lues à nouveau dans un ordre aléatoire différent. Pour annuler la lecture aléatoire, pressez à nouveau le bouton [RANDOM].

La lecture aléatoire prend en charge jusqu'à 9.999 chansons par dossier. Si un dossier contient plus de 9.999 chansons, les chansons restantes ne sont pas incluses dans la lecture aléatoire.

### Répétition de la lecture

La fonction de répétition peut être réglée uniquement lorsque l'écran de lecture est affiché.

Pour lire des chansons de façon répétée, pendant la lecture (ou lorsque la lecture en pause ou arrêtée), pressez à plusieurs reprises le bouton [REPEAT] pour sélectionner : Répéter1, Répéter dossier, Répéter tout ou Arrêt.

En mode Répéter1, la chanson courante est lue de façon répétée.

En mode Répéter dossier, toutes les chansons du dossier courant sont lues de façon répétée.

En mode Répéter tout, toutes les chansons du serveur courant sont lues de façon répétée.

Pour annuler la répétition de lecture, pressez à plusieurs reprises le bouton [REPEAT] pour sélectionner Arrêt.

### Remarque :

Si le message « Pas d'élément. » s'affiche, aucune information ne peut être récupérée sur le serveur. Dans ce cas, contrôlez les connexions de votre serveur, de votre réseau et de l'Ampli-tuner AV.

## Configuration de Windows Media Player 11

---

Cette section explique comment configurer Windows Media Player 11 de façon à ce que l'Ampli-tuner AV puisse lire les fichiers musicaux enregistrés dans votre ordinateur.

<b>1</b>	<b>Démarrer Windows Media Player 11.</b>
<b>2</b>	<b>Dans le menu Bibliothèque, sélectionnez Partage des fichiers multimédias.</b> La boîte de dialogue Partage des fichiers multimédias s'affiche.
<b>3</b>	<b>Cochez la case Partager mes fichiers multimédias dans et cliquez sur OK.</b>
<b>4</b>	<b>Sélectionnez l'Ampli-tuner AV dans la liste, puis cliquez sur Autoriser.</b>
<b>5</b>	<b>Cliquez sur OK pour fermer la boîte de dialogue.</b> Ceci termine la configuration de Windows Media Player 11. Vous pouvez maintenant lire les fichiers musicaux se trouvant dans la bibliothèque de Windows Media Player 11 par l'intermédiaire de l'Ampli-tuner AV (voir page 109).

### Remarque :

Windows Media Player 11 peut être téléchargé gratuitement sur le site Internet de Microsoft.

### Formats de fichiers audio pris en charge

Pour la lecture depuis serveur, l'Ampli-tuner AV prend en charge les formats de fichiers musicaux suivants : MP3, WMA, WAV, FLAC, Ogg Vorbis, AAC et LPCM.

#### ■ MP3

- Les fichiers MP3 doivent être au format MPEG-1/ MPEG-2 Audio Layer 3 avec une fréquence d'échantillonnage de 8 kHz, 11,025 kHz, 12 kHz, 16 kHz, 22,05 kHz, 24 kHz, 32 kHz, 44,1 kHz, 48 kHz et un débit binaire compris entre 8 kbps et 320 kbps. Les fichiers non pris en charge ne peuvent pas être lus.
- Nombre de canaux : 2
- Les fichiers MP3 à débit binaire variable (VBR) sont pris en charge. (Les temps de lecture peuvent ne pas s'afficher correctement.)
- Les fichiers MP3 doivent avoir une extension « .mp3 » ou « .MP3 ».

#### ■ WMA

WMA (Windows Media Audio) est une technologie de compression audio développée par Microsoft Corporation. Les données audio peuvent être codées au format WMA à l'aide de Windows Media® Player.

- L'option de copyright des fichiers WMA doit être désactivée.
- Les fréquences d'échantillonnage de 8 kHz, 11,025 kHz, 12 kHz, 16 kHz, 22,05 kHz, 24 kHz, 32 kHz, 44,1 kHz, 48 kHz et les débits de 5 kbps à 320 kbps, ainsi que les DRM sans perte sont pris en charge. Les fichiers non pris en charge ne peuvent pas être lus.
- Nombre de canaux : 2
- Les débits binaires variables (VBR) sont pris en charge. (Les temps de lecture peuvent ne pas s'afficher correctement avec les VBR.)
- Les formats WMA Pro/Voice ne sont pas pris en charge.
- Les fichiers WMA doivent avoir une extension « .wma » ou « .WMA ».

#### ■ WMA sans perte

- Les taux d'échantillonnage de 44,1 kHz, 48 kHz, 88,2 kHz, 96 kHz et les débits binaires compris entre 5 kbps et 320 kbps sont pris en charge. Les fichiers non compatibles ne peuvent pas être lus.
- Bit de quantification : 16 bit, 24 bit
- Nombre de canaux : 2
- Les débits binaires variables (VBR) sont pris en charge. (Les temps de lecture peuvent ne pas s'afficher correctement avec les VBR.)
- Les fichiers WMA doivent avoir une extension « .wma » ou « .WMA ».

#### ■ WAV

Les fichiers WAV contiennent des données audio numériques PCM non comprimées.

- Les taux d'échantillonnage de 8 kHz, 11,025 kHz, 12 kHz, 16 kHz, 22,05 kHz, 24 kHz, 32 kHz, 44,1 kHz, 48 kHz, 64 kHz, 88,2 kHz, et 96 kHz sont

pris en charge. Les fichiers non pris en charge ne peuvent pas être lus.

- Bit de quantification : 8 bit, 16 bit, 24 bit
- Nombre de canaux : 2
- Les fichiers WAV doivent avoir une extension « .wav » ou « .WAV ».

#### ■ AAC

AAC concerne les données audio MPEG-2/MPEG-4.

- Les fréquences d'échantillonnage de 8 kHz, 11,025 kHz, 12 kHz, 16 kHz, 22,05 kHz, 24 kHz, 32 kHz, 44,1 kHz, 48 kHz, 64 kHz, 88,2 kHz, 96 kHz ainsi que les débits binaires de 8 kbps à 320 kbps sont pris en charge. Les fichiers non pris en charge ne peuvent pas être lus.
- Nombre de canaux : 2
- Les fichiers à débit binaire variable (VBR) sont pris en charge. (Les temps de lecture peuvent ne pas s'afficher correctement.)

Les fichiers AAC doivent avoir une extension « .aac », « .m4a », « .mp4 », « .3gp », « .3gp2 », « .AAC », « .M4A », « .MP4 », « .3GP » ou « .3GP2 ».

#### ■ FLAC

FLAC est un format de fichier pour la compression des données audio sans perte.

- Les taux d'échantillonnage de 8 kHz, 11,025 kHz, 12 kHz, 16 kHz, 22,05 kHz, 24 kHz, 32 kHz, 44,1 kHz, 48 kHz, 64 kHz, 88,2 kHz, et 96 kHz sont pris en charge. Les fichiers non pris en charge ne peuvent pas être lus.
- Bit de quantification : 8 bit, 16 bit, 24 bit
- Nombre de canaux : 2
- Les fichiers à débit binaire variable (VBR) sont pris en charge. (Les temps de lecture peuvent ne pas s'afficher correctement avec les VBR.)
- Les fichiers FLAC doivent avoir une extension « .flac » ou « .FLAC ».

#### ■ Ogg Vorbis

- Les fréquences d'échantillonnage de 8 kHz, 11,025 kHz, 12 kHz, 16 kHz, 22,05 kHz, 24 kHz, 32 kHz, 44,1 kHz, 48 kHz et les débits de 48 kbps à 500 kbps sont pris en charge. Les fichiers non pris en charge ne peuvent pas être lus.
- Nombre de canaux : 2
- Les fichiers à débit binaire variable (VBR) sont pris en charge. (Les temps de lecture peuvent ne pas s'afficher correctement avec les VBR.)
- Les fichiers Ogg doivent avoir une extension « .ogg » ou « .OGG ».

#### ■ LPCM (Linear PCM)

- Les taux d'échantillonnage de 8 kHz, 11,025 kHz, 12 kHz, 16 kHz, 22,05 kHz, 24 kHz, 32 kHz, 44,1 kHz, 48 kHz, 64 kHz, 88,2 kHz, et 96 kHz sont pris en charge.
- Bit de quantification : 8 bit, 16 bit, 24 bit
- Nombre de canaux : 2

### Spécifications du serveur

---

L'Ampli-tuner AV peut lire des fichiers musicaux numériques sur un ordinateur ou serveur multimédia et prend en charge les technologies suivantes :

- Windows Media Player 11
- Windows Media Connect 2.0
- Serveur multimédia certifié DLNA

Si le système d'exploitation de votre ordinateur est Windows Vista, Windows Media Player 11 est déjà installé.

Windows Media Player 11 pour Windows XP peut être téléchargé gratuitement sur le site Internet de Microsoft.

- L'ordinateur ou le serveur multimédia doivent être dans le même réseau que l'Ampli-tuner AV.
- Chaque dossier peut contenir jusqu'à 2000 fichiers musicaux et les dossiers peuvent être imbriqués jusqu'à une profondeur de 10 niveaux.

#### Remarque :

Pour certains types de serveurs multimédias, il est possible que l'Ampli-tuner AV ne soit pas en mesure de les reconnaître ou bien il peut ne pas être en mesure de lire les fichiers musicaux enregistrés sur le serveur.

### Système minimum requis pour Media Player 11 pour Windows XP

#### Système d'exploitation

Windows XP Home Edition (SP2), Windows XP Professional (SP2), Windows XP Tablet PC Edition (SP2), Mise à jour 2 pour Windows XP Media Center Edition 2005 (KB900325), Mise à jour d'octobre 2006 pour Windows XP Media Center Edition (KB925766)

**Processeur :** Intel Pentium II 233 MHz, Advanced Micro Devices (AMD), etc.

**Mémoire :** 64 MB

**Disque dur :** 200 MB d'espace libre

**Lecteur :** Lecteur de CD ou DVD

**Modem :** 28,8 kbps

**Carte son :** Carte son 16 bits

**Moniteur :** Super VGA (800 x 600)

**Carte vidéo :** VRAM 64 MB, DirectX 9.0b

**Logiciels :** Microsoft ActiveSync (uniquement en cas d'utilisation d'un système d'exploitation mobile tournant sous Windows Mobile ou smartphone)

**Navigateur :** Microsoft Internet Explorer 6 ou

**Web :** Netscape 7.1

### À propos de l'interface DLNA

---

Digital Living Network Alliance (DLNA) est une alliance de collaboration internationale intersectorielle. Les membres de DLNA développent un concept de réseaux sans fil et câblés interopérables, dans lesquelles les contenus numériques, tels que les photos, la musique et la vidéo peuvent être partagés par l'électronique grand public, les ordinateurs personnels, et les dispositifs mobiles, à domicile ou à l'extérieur. L'Ampli-tuner AV certifie les directives d'interopérabilité du DLNA, version 1.5.



## Réglages Réseau

### Remarque :

Après avoir modifié les réglages réseau, il est nécessaire d'exécuter « Sauvegarder ».

Cette section explique comment configurer manuellement les réglages réseau de l'Ampli-tuner AV. Si le serveur DHCP de votre routeur est activé, vous ne devez modifier aucun de ces réglages, car l'Ampli-tuner AV est réglé par défaut pour utiliser DHCP pour se configurer automatiquement (DHCP est réglé sur Activer). Cependant, si le serveur DHCP de votre routeur est désactivé, si vous utilisez des adresses IP statiques par exemple, vous devrez configurer vous-même ces réglages. Dans ce cas, il est nécessaire de connaître le fonctionnement du réseau Ethernet.

### Qu'est-ce que le protocole DHCP ?

DHCP (Dynamic Host Configuration Protocol) est un protocole utilisé par les routeurs, les ordinateurs, l'Ampli-tuner AV et d'autres appareils pour se configurer eux-même automatiquement dans un réseau.

### Qu'est-ce que le DNS ?

Le système de noms de domaine DNS (Domain Name System) traduit les noms de domaine en adresses IP. Par exemple, lorsque vous saisissez un nom de domaine, par exemple *www.onkyousa.com* dans votre navigateur web, avant d'accéder à ce site, votre navigateur utilise le DNS pour traduire ce nom en adresse IP, dans ce cas 63.148.251.142.

**1**

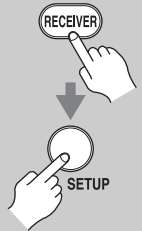

**Pressez le bouton REMOTE MODE [RECEIVER] suivi di bouton [SETUP].**

Le menu principal apparaît sur l'écran. Si le menu principal n'apparaît pas, assurez-vous que l'entrée extérieure appropriée est sélectionnée sur votre téléviseur.

**2**

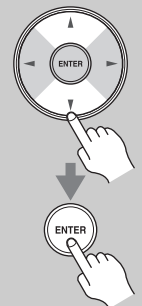

**Utilisez les boutons Haut et Bas [▲]/[▼] pour sélectionner « 7. Configuration matérielle », puis pressez [ENTER].**

Le menu « Configuration matérielle » apparaît.

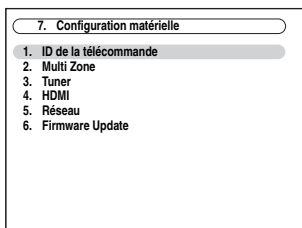

**3**



**Utilisez les boutons Haut et Bas [▲]/[▼] pour sélectionner « 5. Réseau », puis pressez [ENTER].**

L'écran « Réseau » s'affiche.

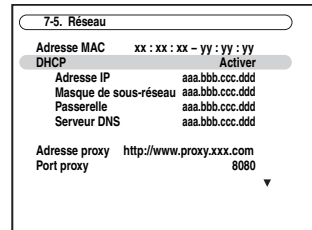

**4**

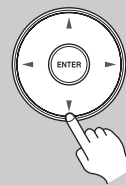

**Utilisez les boutons Haut et Bas [▲]/[▼] pour sélectionner le paramètre, puis utilisez les boutons Gauche et Droite [◀]/[▶] pour le régler.**

Pour saisir une adresse IP, sélectionnez le paramètre et pressez [ENTER]. Les boutons flèche [▲]/[▼]/[◀]/[▶] peuvent servir à saisir les nombres. Pressez à nouveau [ENTER] pour régler ce nombre.

Les paramètres sont décrits ci-dessous.

**5**



**Lorsque vous avez terminé, appuyez sur le bouton [RETURN].**

L'écran de confirmation d'enregistrement s'affiche.

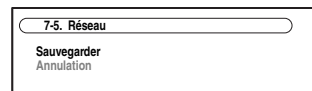

**6**



**Utilisez les boutons Haut et Bas [▲]/[▼] pour sélectionner « Sauvegarder » et pressez [ENTER].**

Après avoir modifié les réglages réseau, il est nécessaire d'exécuter « Sauvegarder ».

**7**



**Lorsque vous avez terminé, appuyez sur le bouton [SETUP].**

Le menu de configuration se ferme.

### Remarque :

Cette procédure peut également être effectuée sur l'Ampli-tuner AV à l'aide du bouton [SETUP], des boutons flèche, et du bouton [ENTER].

### **Adresse MAC**

---

Ceci est l'adresse MAC (Media Access Control) de l'Ampli-tuner AV. Cette adresse ne peut pas être modifiée.

### **DHCP**

---

Ce paramètre définit si l'Ampli-tuner AV utilise le protocole DHCP pour configurer automatiquement les réglages de son adresse IP, de son masque de sous-réseau, de sa passerelle et de son serveur DNS.

**Activer** : DHCP activé.

**Désactiver** : DHCP désactivé.

Si vous sélectionnez « Désactiver », vous devez configurer manuellement les paramètres « Adresse IP », « Masque de sous-réseau », « Passerelle » et « Serveur DNS ».

### **Adresse IP**

---

Si vous réglez le paramètre « DHCP » sur « Désactiver », vous devez spécifier une adresse IP. Saisissez une adresse IP statique fournie par votre fournisseur d'accès.

L'adresse IP doit être comprise dans les plages suivantes.

**Classe A** : De 10.0.0.0 à 10.255.255.255

**Classe B** : De 172.16.0.0 à 172.31.255.255

**Classe C** : De 192.168.0.0 à 192.168.255.255

La plupart des routeurs utilisent des adresses IP de classe C.

### **Masque de sous-réseau**

---

Si vous réglez le paramètre « DHCP » sur « Désactiver », vous devez spécifier une adresse de masque de sous-réseau.

Saisissez l'adresse de masque de sous-réseau fournie par votre fournisseur d'accès (en général : 255.255.255.0).

### **Passerelle**

---

Si vous réglez le paramètre « DHCP » sur « Désactiver », vous devez spécifier une adresse de passerelle.

Saisissez l'adresse de passerelle fournie par votre fournisseur d'accès.

### **Serveur DNS**

---

Si vous réglez le paramètre « DHCP » sur « Désactiver », vous devez spécifier un serveur DNS. Saisissez l'adresse du serveur DNS fournie par votre fournisseur d'accès.

### **Adresse proxy**

---

Pour utiliser un serveur proxy, saisissez son URL ici.

### **Port proxy**

---

Si vous utilisez un serveur proxy, saisissez un numéro de port proxy ici.

### **Contrôle**

---

Ce paramètre active ou désactive le contrôle du réseau.

**Activer** : Contrôle du réseau activé.

**Désactiver** : Contrôle du réseau désactivé.

#### **Remarque :**

Lorsque ce paramètre est réglé sur « Activer », la consommation en mode veille augmente légèrement.

#### **■ Port Number**

Ceci est le port réseau servant au contrôle du réseau.

# Multi Zone

## Utilisation multi-pièces

Vous pouvez utiliser trois systèmes d'enceintes avec cet Ampli-tuner AV, à savoir un système d'enceintes à son surround (jusqu'à 7.1 canaux) dans votre pièce d'écoute principale, **Zone 2** : un système d'enceintes stéréo dans une deuxième pièce, **Zone 3** : un système d'enceintes stéréo dans une troisième pièce. Vous pouvez en outre sélectionner une source audio différente pour chaque pièce.

**Pièce principale :** Dans votre pièce d'écoute principale, vous pouvez profiter d'un son jusqu'à 7.1 canaux (cf. page 17).

Vous pouvez tirer profit des différents modes d'écoute, tels que Dolby, DTS, et THX (cf. pages 74–83).

\* Quand la Zone 2 amplifiée est utilisée, la lecture est réduite à 5.1 canaux (cf. page 116).

\* Quand la Zone 3 amplifiée est utilisée, la lecture est réduite à 3.1 canaux (cf. page 117).

**Zone 2 :** Dans votre pièce Zone 2, vous pouvez profiter d'un son stéréo deux canaux (cf. page 116).

\* Les modes d'écoute ne peuvent pas être utilisés avec la Zone 2.

**Zone 3 :** Dans votre pièce Zone 3, vous pouvez profiter d'un son stéréo deux canaux (cf. page 116).

\* Les modes d'écoute ne peuvent pas être utilisés avec la Zone 3.

### Pièce principale

**Enceintes avant hautes gauche et droite**

\* Quand la Zone 2 amplifiée est utilisée, aucun son n'est émis par ces enceintes (page 118).

**Enceintes avant gauche et droite**

**Enceintes avant larges gauche et droite**

\* Quand la Zone 2 amplifiée est utilisée, aucun son n'est émis par ces enceintes (page 118).

Subwoofer

Enceinte centrale

**Enceintes surround arrière gauche et droite**

**Enceintes surround gauche et droite**

\* Quand l'enceinte est branchée à la Zone 3 amplifiée, ces enceintes ne peuvent pas être branchées (page 117).

\* Quand l'enceinte est branchée à la Zone 2 amplifiée, ces enceintes ne peuvent pas être branchées (page 116).

### Pièce Zone 2

**Enceintes stéréo gauche et droite**

### Pièce Zone 3

**Enceintes stéréo gauche et droite**

## Multi Zone— Suite

Outre votre pièce d'écoute principale, vous pouvez également bénéficier de la lecture dans une autre pièce, en d'autres termes en Multi Zone. Vous pouvez en outre sélectionner une source différente pour chaque pièce.

### Raccordement de la Zone 2

Vous pouvez raccorder les enceintes de la Zone 2 des deux façons suivantes :

1. Branchez-les directement à l'Ampli-tuner AV.
2. Branchez-les à un amplificateur situé dans la Zone 2.

### Branchement direct des enceintes de la Zone 2 à l'Ampli-tuner AV

Cette configuration permet une lecture avec un son 5.1 dans la pièce principale, et avec un son stéréo 2 canaux dans la Zone 2, avec une source différente pour chaque pièce. Cette fonction s'appelle Zone 2 amplifiée, car les enceintes de la Zone 2 sont alimentées par l'Ampli-tuner AV. Lorsque la fonction Zone 2 amplifiée est désactivée, vous obtenez un son en 7.1 dans la pièce principale.

Pour utiliser cette configuration, vous devez régler le paramètre « Zone2 amplifiée » sur « Actif » (cf. page 118).

#### Installation

- Raccordez les enceintes de la Zone 2 aux bornes d'enceintes SURR BACK/ZONE 2 L/R de l'Ampli-tuner AV.

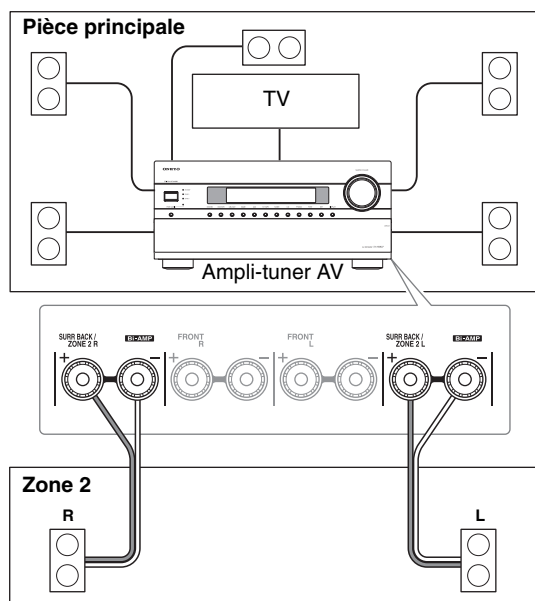

#### Remarques :

- Dans cette configuration, le volume de la Zone 2 est contrôlé par l'Ampli-tuner AV.
- La Zone2 amplifiée ne peut pas être utilisée si « Type d'enceintes (avant) » est réglé sur « Bi-ampli » (cf. page 51).

### Raccordement des enceintes de la Zone 2 à un amplificateur situé dans la Zone 2

Cette configuration permet une lecture avec un son 7.1 dans la pièce principale, et avec un son stéréo 2 canaux dans la Zone 2, avec une source différente pour chaque pièce.

#### Installation

- Utilisez un câble audio RCA pour raccorder les prises ZONE 2 PRE OUT L/R de l'Ampli-tuner AV à une entrée audio analogique de l'amplificateur de la Zone 2.
- Raccordez les enceintes de la Zone 2 aux bornes d'enceintes de l'amplificateur de la Zone 2.

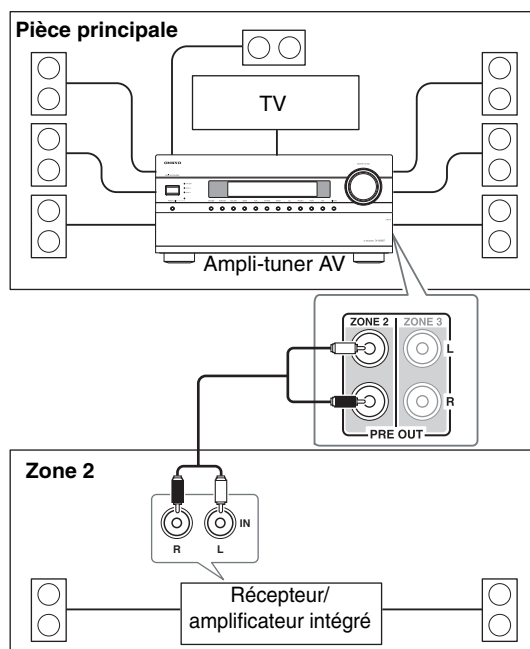

#### Remarque :

Avec les réglages par défaut, le volume de la Zone 2 doit être réglé sur l'ampli de la Zone 2. Si votre ampli de la Zone 2 n'a pas de commande du volume, réglez le paramètre « Zone2 Out » sur « Variable » de façon à pouvoir régler le volume de la Zone 2 sur l'Ampli-tuner AV (cf. page 119).

### Enclenchement 12V Zone 2 (TX-NR807)

Quand la Zone 2 est activée, la sortie 12V TRIGGER OUT ZONE 2 monte (+12 volts, 150 milliampères maxi). Si cette prise est branchée à l'entrée 12 volts d'un appareil en Zone 2, l'appareil s'allumera et s'arrêtera quand la Zone 2 sera allumée et arrêtée sur l'Ampli-tuner AV.

### Raccordement de la Zone 3

Vous pouvez raccorder les enceintes de la Zone 3 des deux façons suivantes :

1. Branchez-les directement sur l'Ampli-tuner AV.
2. Branchez-les à un amplificateur situé dans la Zone 3.

#### Branchement direct des enceintes de la Zone 3 à l'Ampli-tuner AV

Cette configuration permet une lecture avec un son 3.1 dans la pièce principale, et avec un son stéréo 2 canaux dans la Zone 3, avec une source différente pour chaque pièce. Cette fonction s'appelle Zone 3 amplifiée, car les enceintes de la Zone 3 sont amplifiées par l'Ampli-tuner AV.

Pour utiliser cette configuration, vous devez régler le paramètre « Zone2 amplifiée » et « Zone3 amplifiée » sur « Actif » (cf. page 118).

#### Installation

- Raccordez les enceintes de la Zone 3 aux bornes d'enceintes SURR/ZONE 3 L/R de l'Ampli-tuner AV.

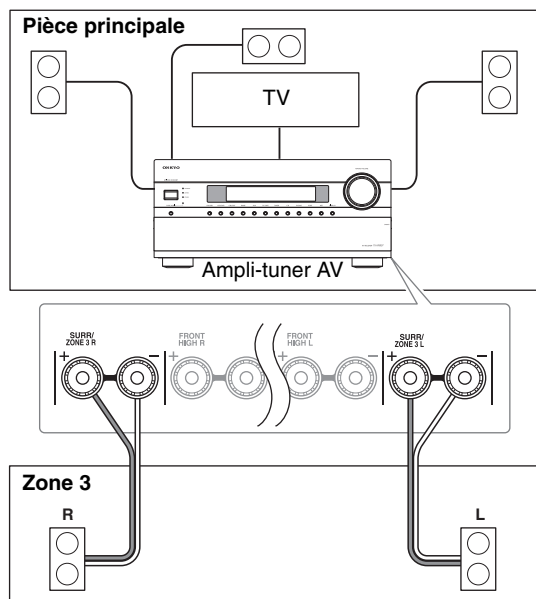

#### Remarques :

- Dans cette configuration, le volume de la Zone 3 est commandé par l'Ampli-tuner AV.
- La Zone3 amplifiée ne peut pas être utilisée si « Type d'enceinte (avant) » est réglé sur « Bi-ampli » (cf. page 51).

### Raccordement des enceintes de la Zone 3 à un amplificateur situé dans la Zone 3

Cette configuration permet une lecture avec un son 7.1 dans la pièce principale, et avec un son stéréo 2 canaux dans la Zone 3, avec une source différente pour chaque pièce.

#### Installation

- Utilisez un câble audio RCA pour brancher les prises ZONE 3 PRE OUT L/R de l'Ampli-tuner AV à une entrée audio analogique sur l'amplificateur de la Zone 3.
- Raccordez les enceintes de la Zone 3 aux bornes d'enceintes de l'amplificateur de la Zone 3.

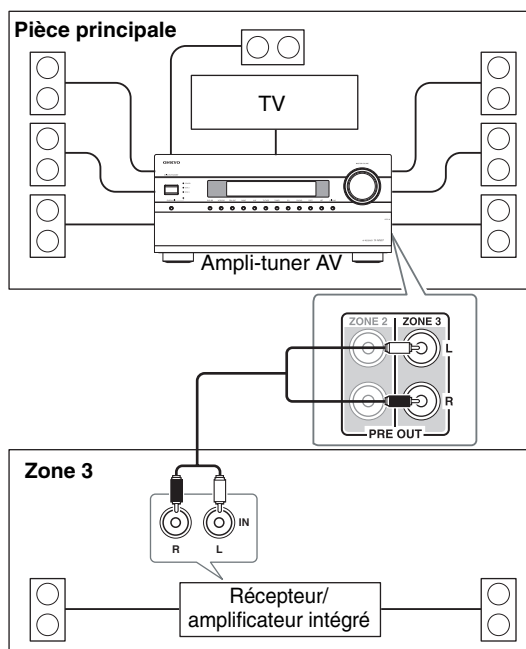

#### Remarque :

Avec les réglages par défaut, le volume de la Zone 3 doit être réglé sur l'ampli de la Zone 3. Si votre ampli de la Zone 3 n'a pas de commande du volume, réglez le paramètre « Zone3 Out » sur « Variable » de façon à pouvoir régler le volume de la Zone 3 sur l'Ampli-tuner AV (cf. page 119).

### Enclenchement 12V Zone 3 (TX-NR807)

Quand la Zone 3 est activée, la sortie 12V TRIGGER OUT ZONE 3 monte (+12 volts, 25 milliampères maxi). Si cette prise est branchée à l'entrée 12 volts d'un appareil en Zone 3, l'appareil s'allumera et s'arrêtera quand la Zone 3 sera allumée et arrêtée sur l'Ampli-tuner AV.

## Paramétrage de la Zone 2/3 amplifiée

Si vous avez raccordé les enceintes de la Zone 2/3 à l'Ampli-tuner AV, comme expliqué dans « Branchement direct des enceintes de la Zone 2 à l'Ampli-tuner AV » page 116 ou « Branchement direct des enceintes de la Zone 3 à l'Ampli-tuner AV » page 117, vous devez régler le paramètre « Zone2 amplifiée » ou « Zone3 amplifiée » sur « Actif ».

**1**

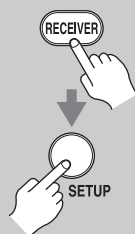

**Pressez le bouton [RECEIVER], puis le bouton [SETUP].**

Le menu principal apparaît sur l'écran. Si le menu principal n'apparaît pas, assurez-vous que l'entrée extérieure appropriée est sélectionnée sur votre téléviseur.

**2**

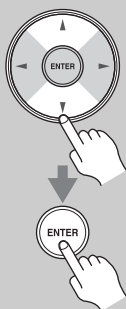

**Utilisez les boutons Haut et Bas [▲]/[▼] pour sélectionner « 2. Config. d'enceintes », puis pressez [ENTER].**

Le menu « Config. d'enceintes » apparaît.

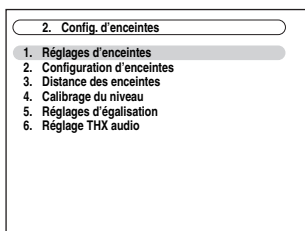

**3**

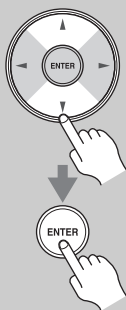

**Utilisez les boutons Haut et Bas [▲]/[▼] pour sélectionner « 1. Réglages d'enceintes », puis pressez [ENTER].**

Le menu « Réglages d'enceintes » apparaît.

**4**

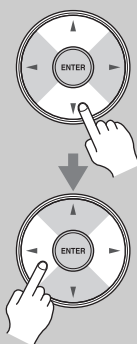

**Utilisez les boutons haut et bas [▲]/[▼] pour sélectionner « Zone2 amplifiée » ou « Zone3 amplifiée », et utilisez les boutons gauche et droite [◀]/[▶] pour sélectionner :**

**Inactif :**

Bornes d'enceintes ZONE 2/3 L/R désactivées (Zone 2/3 amplifiée désactivée).

**Actif :**

Bornes d'enceintes ZONE 2/3 L/R activées (Zone 2/3 amplifiée activée).

**5**



**Pressez le bouton [SETUP].**

Le menu de configuration se ferme.

### Remarques :

- La Zone2/3 amplifiée ne peut pas être utilisée si « Type d'enceinte (avant) » est réglé sur « Bi-ampli » (cf. page 51).
- La « Zone3 amplifiée » ne peut pas être utilisée si « Zone2 amplifiée » est réglé sur « Inactif ».
- Cette procédure peut également être effectuée sur l'Ampli-tuner AV à l'aide du bouton [SETUP], des boutons flèche, et du bouton [ENTER].

## Réglage de la multi-Zone

**1**

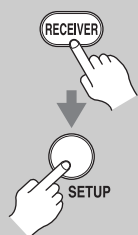

**Pressez le bouton [RECEIVER], puis le bouton [SETUP].**  
Le menu principal apparaît sur l'écran. Si le menu principal n'apparaît pas, assurez-vous que l'entrée extérieure appropriée est sélectionnée sur votre téléviseur.

**2**

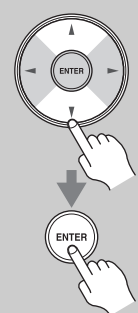

**Utilisez les boutons Haut et Bas [▲]/[▼] pour sélectionner « 7. Configuration matérielle », puis appuyez sur [ENTER].**  
Le menu « Configuration matérielle » apparaît.

7. Configuration matérielle

- 1. ID de la télécommande
- 2. Multi Zone
- 3. Tuner
- 4. HDMI
- 5. Réseau
- 6. Firmware Update

**3**

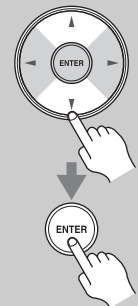

**Utilisez les boutons Haut et Bas [▲]/[▼] pour sélectionner « 2. Multi Zone », puis pressez [ENTER].**  
Le menu « Multi Zone » apparaît.

**4**

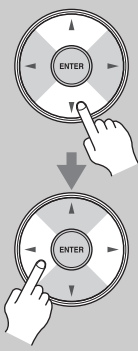

**Utilisez les boutons Haut et Bas [▲]/[▼] pour sélectionner un élément, puis utilisez les boutons Gauche et Droite [◀]/[▶] pour procéder au réglage.**  
Les éléments sont expliqués ci-dessous.

**5**



**Lorsque vous avez terminé, pressez le bouton [SETUP].**  
Le menu de configuration se ferme.

### Remarque :

Cette procédure peut également être effectuée sur l'Ampli-tuner AV à l'aide du bouton [SETUP], des boutons flèche, et du bouton [ENTER].

### ■ Zone2/3 Out

Si vous avez branchés vos enceintes de Zone 2/3 à un amplificateur sans commande du volume, réglez le paramètre « Zone2 Out » et « Zone3 Out » sur « Variable », de façon à pouvoir régler le volume, la balance et la tonalité de la zone 2 et le volume et la balance de la zone 3 sur l'Ampli-tuner AV.

**Fixe :** Le volume de la Zone 2/3 doit être réglé sur l'ampli de la Zone concernée.

**Variable :** Le volume de la Zone 2/3 peut être réglé sur l'Ampli-tuner AV.

### ■ Vol. max. Zone2/3

Avec ce réglage, vous pouvez limiter le volume maximum de la Zone 2/3. Quand le paramètre « Affichage du volume » est réglé sur « Absolu », la plage « Volume maximum » est « Coupé », de 99 à 50. Quand il est réglé sur « Relatif », la plage est « Coupé », de +17 dB à -32 dB. Pour désactiver ce réglage, sélectionnez « Coupé ».

### ■ Volume initial Zone2/3

Ce paramètre définit le volume de la Zone 2/3 chaque fois que l'Ampli-tuner AV est allumé.

Quand la préférence « Affichage du volume » est réglée sur « Absolu », la plage est « Dernier », « MIN », 1 à « MAX ». Quand elle est réglée sur « Relatif », la plage est « Dernier »,  $-\infty$  dB, -81 dB à +18 dB.

Pour utiliser le volume sonore qui était réglé sur l'Ampli-tuner AV la dernière fois qu'il a été éteint, sélectionnez « Dernier ».

Le paramètre « Volume initial Zone2/3 » ne peut être réglé sur une valeur supérieure au réglage « Vol. max. Zone2/3 ».

## Utilisation de la Zone 2/3

Cette section explique comment activer et désactiver la Zone 2/3, comment sélectionner une source d'entrée pour la Zone 2/3 et comment régler le volume de la Zone 2/3.

### Contrôle de la Zone 2/3 à partir de l'Ampli-tuner AV

#### Indicateur ZONE 3

#### Indicateur ZONE 2

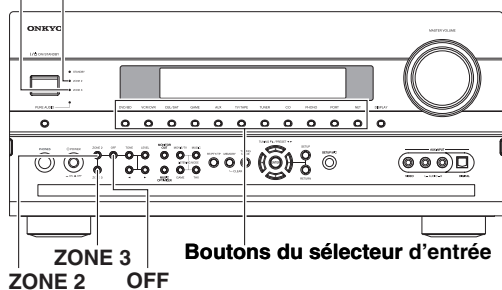

#### 1



**Pour activer la Zone 2/3 et sélectionner une source d'entrée, pressez le bouton [ZONE 2] ou [ZONE 3], puis pressez un sélecteur d'entrée dans les huit secondes qui suivent.**

La Zone 2/3 est activée, l'indicateur ZONE 2/3 s'allume.

**Conseil (TX-NR807) :**  
12V TRIGGER OUT ZONE 2/3 monte (+12 V).

Pour sélectionner la radio AM ou FM, pressez le sélecteur d'entrée [TUNER] et le bouton [ZONE 2] ou [ZONE 3] à plusieurs reprises. Vous pouvez également sélectionner SIRIUS (TX-NR807 : modèles nord-américains).

Pour sélectionner la même source que dans la pièce principale, appuyez deux fois sur le bouton [ZONE 2] ou [ZONE 3]. « Zone 2 Selector: Source » ou « Zone 3 Selector: Source » apparaisse sur l'afficheur.

#### 2



**Pour désactiver la Zone 2/3, pressez le bouton [ZONE 2] ou [ZONE 3].**

Le témoin ZONE 2 ou ZONE 3 clignote.

**Pressez le bouton [OFF].**

La zone en question est désactivée et le témoin ZONE 2 ou ZONE 3 s'éteint.

#### Remarque :

(TX-NR807) Quand la Zone 2/3 est désactivée, la tension disparaît (0 Volt) à la sortie 12V TRIGGER OUT ZONE 2/3.

### Commande de la Zone 2/3 à l'aide de la télécommande

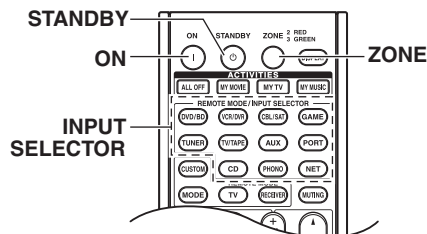

#### Remarque :

Pour commander la Zone 2/3, vous devez d'abord appuyer sur le bouton [ZONE] de la télécommande. Le bouton ZONE devient rouge quand la Zone 2 est activée et vert quand la Zone 3 est activée.

#### 1



**Pressez le bouton [ZONE] à plusieurs reprises, pointez ensuite la télécommande vers l'Ampli-tuner AV et pressez le bouton [ON].**

**Conseil (TX-NR807) :**  
12V TRIGGER OUT ZONE 2/3 monte (+12 V).

#### 2



**Pour sélectionner une source d'entrée pour la Zone 2/3, pressez à plusieurs reprises le bouton [ZONE], puis un bouton INPUT SELECTOR.**

Pour sélectionner la bande AM ou FM, pressez à plusieurs reprises les boutons [TUNER] INPUT SELECTOR, et [ZONE]. Vous pouvez également sélectionner SIRIUS (TX-NR807 : modèles nord-américains).

#### 3





**Pour désactiver la Zone 2/3, pressez à plusieurs reprises le bouton [ZONE], puis le bouton [STANDBY].**



### Remarques :

- Seul le son des sources d'entrée analogiques est restitué par les bornes d'enceintes ZONE 2/3 PRE OUT et ZONE 2/3 L/R. Le son des sources d'entrée numériques n'est pas restitué. Si aucun son n'est restitué lorsqu'une source d'entrée est sélectionnée, assurez-vous qu'elle est raccordée à une entrée analogique.
- Vous ne pouvez pas sélectionner des stations AM ou FM différentes dans la pièce principale et la Zone 2/3. La même station AM/FM sera diffusée dans chaque pièce. Par exemple, si une station FM est sélectionnée dans la pièce principale, cette station sera également diffusée dans la Zone 2.
- Quand vous branchez les enceintes de la Zone 2 directement à l'Ampli-tuner AV, les modes d'écoute pour lesquels les enceintes surround arrière ou avant hautes ou avant larges (6.1/7.1) sont nécessaires (Dolby Digital EX, DTS-ES, THX Select2 Cinema, Dolby Pro Logic IIz height, et Audyssey Dynamic Surround Expansion™) ne sont pas disponibles.
- Quand vous branchez les enceintes de la Zone 3 directement à l'Ampli-tuner AV, les modes d'écoute pour lesquels des enceintes surround sont nécessaires ne son pas disponibles.
- Quand le sélecteur d'entrée de la Zone 2/3 est sélectionné, la consommation électrique en veille augmente légèrement.
- Lorsque la Zone 2/3 est activée, les fonctions **RI** ne sont pas disponibles.



### Réglage du volume pour les Zones

<p><b>Télécommande</b></p> 	<p><b>Sur la télécommande, pressez à plusieurs reprises le bouton [ZONE] puis le bouton VOL [▲]/[▼].</b></p>
<p><b>Ampli-tuner AV</b></p> 	<p><b>Sur l'Ampli-tuner AV, pressez le bouton [ZONE 2] ou [ZONE 3] (l'indicateur ZONE 2/3 et le sélecteur Zone 2/3 sur l'afficheur clignotent) et pressez le bouton [LEVEL] suivi des boutons [◀]/[▶] dans un délai de 8 secondes.</b></p>

### Activation du mode sourdine dans les Zones

<p><b>Télécommande</b></p> 	<p><b>Sur la télécommande, pressez le bouton [ZONE], puis le bouton [MUTING].</b></p> <p><b>Pour désactiver le mode sourdine dans une Zone, sur la télécommande, pressez le bouton [ZONE], puis pressez à nouveau le bouton [MUTING].</b></p>
--	---

### Ajustement de la tonalité et de la balance des Zones

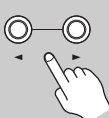
<p><b>1</b></p> <p><b>Ampli-tuner AV</b></p> 	<p><b>Sur l'Ampli-tuner AV, pressez le bouton [ZONE 2] ou [ZONE 3].</b></p>
<p><b>2</b></p> <p><b>TONE</b></p> 	<p><b>Pressez à plusieurs reprises le bouton [TONE] de l'Ampli-tuner AV pour sélectionner « Bass », « Treble » ou « Balance ».</b></p>
<p><b>3</b></p> 	<p><b>Utilisez les boutons droite [▶] et gauche [◀] pour ajuster les graves, les aigus ou la balance.</b></p> <ul style="list-style-type: none"> <li>• Vous pouvez amplifier ou couper les graves et les aigus de -10 dB à +10 dB par pas de 2 dB.</li> <li>• Vous pouvez régler la balance de 0 au centre à +10 dB vers la droite ou à -10 dB vers la gauche par pas de 2 dB.</li> </ul>

### Remarques :

- Le mode sourdine peut également être désactivé en réglant le volume.
- La fonction volume, tonalité et balance de la Zone 2 n'a aucun effet sur la ZONE 2 PRE OUT quand le paramètre « Zone2 Out » est réglé sur « Fixe » (page 119).
- La fonction volume et balance de la Zone 3 n'a aucun effet sur la ZONE 3 PRE OUT quand le paramètre « Zone3 Out » est réglé sur « Fixe » (page 119).
- Même si vous pressez à plusieurs reprises le bouton [ZONE] de la télécommande pour sélectionner les zones, la dernière zone sélectionnée sera mémorisée lorsque vous passerez à d'autres appareils en pressant d'autres boutons REMOTE MODE après avoir pressé le bouton [ZONE].

### Utilisation de la télécommande dans les Zones 2/3 et kits de commande multi-pièces (TX-NR807)

Pour commander l'Ampli-tuner AV à l'aide de la télécommande lorsque vous êtes en Zone 2 ou Zone 3, vous avez besoin d'un kit de télécommande multi-pièces du commerce pour chaque Zone.

- Les kits multi-pièces sont produits par Niles et Xantech.

Ces kits peuvent également être utilisés quand il n'y a pas de visibilité directe vers le capteur distant de l'Ampli-tuner AV, lorsqu'il est placé dans une armoire par exemple.

### Utilisation d'un kit multi-pièces avec la Zone 2/3

Dans cette configuration, le récepteur IR en Zone 2/3 détecte les signaux infrarouges de la télécommande et les achemine à l'Ampli-tuner AV dans la pièce principale par l'intermédiaire du bloc de raccordement.

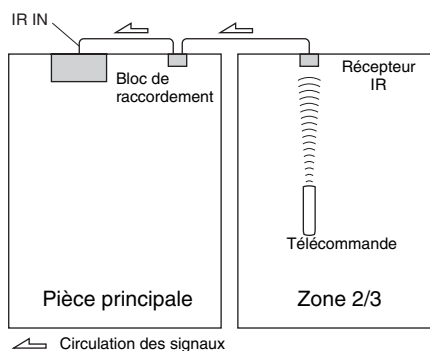

Le câble à minifiche provenant du bloc de raccordement doit être branché à la prise IR IN de l'Ampli-tuner AV, comme indiqué ci-dessous.

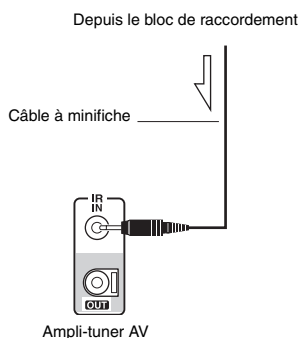

### Utilisation d'un kit multi-pièces avec une armoire

Dans cette configuration, le récepteur IR détecte les signaux infrarouges de la télécommande et les achemine à l'Ampli-tuner AV placé dans l'armoire par l'intermédiaire du bloc de raccordement.

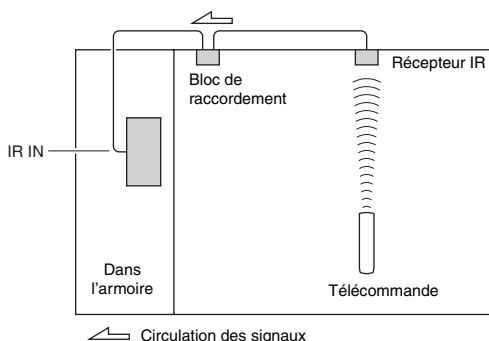

### Utilisation d'un kit multi-pièces avec d'autres appareils

Dans cette configuration, un émetteur IR est branché à la prise IR OUT de l'Ampli-tuner AV et placé devant le capteur de télécommande de l'autre appareil. Les signaux infrarouges reçus au niveau de la prise IR IN de l'Ampli-tuner AV sont acheminés à l'autre appareil par l'intermédiaire de l'émetteur IR. Les signaux captés par le capteur de télécommande de l'Ampli-tuner AV ne sont pas émis.

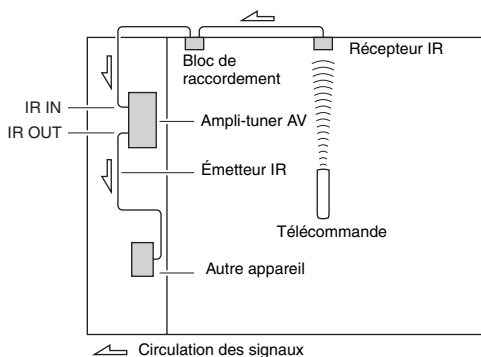

L'émetteur IR doit être branché à la prise IR OUT de l'Ampli-tuner AV, comme indiqué ci-dessous.

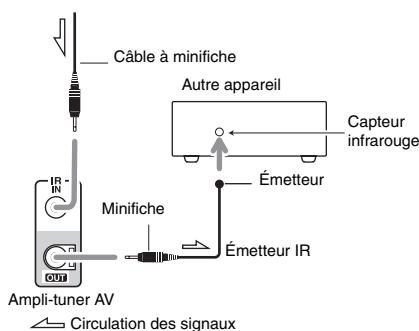

# Commande d'autres appareils



Vous pouvez utiliser la télécommande de l'Ampli-tuner AV (RC-745M) pour commander d'autres appareils audiovisuels, y compris ceux de marque différente. Cette section explique comment saisir le code de télécommande d'un appareil que vous souhaitez contrôler : DVD, téléviseur, magnéscope, etc.

- Apprentissage direct des commandes depuis la télécommande d'un autre appareil (cf. page 136).
- Programmez les boutons ACTIVITIES pour qu'ils exécutent une séquence de télécommande comprenant jusqu'à 32 actions (cf. page 137).

## Codes de télécommande pré-programmés

Les boutons REMOTE MODE suivants sont pré-programmés au moyen de codes de télécommande permettant de commander les appareils figurant dans la liste. Vous n'avez pas besoin de saisir de code de télécommande pour commander ces appareils.

Pour toute information complémentaire sur la commande de ces appareils, consultez les pages indiquées.

-  Lecteur DVD Onkyo (page 128)
-  Lecteur CD Onkyo (page 131)
-  Magnétophone Onkyo avec **RI** (page 133)

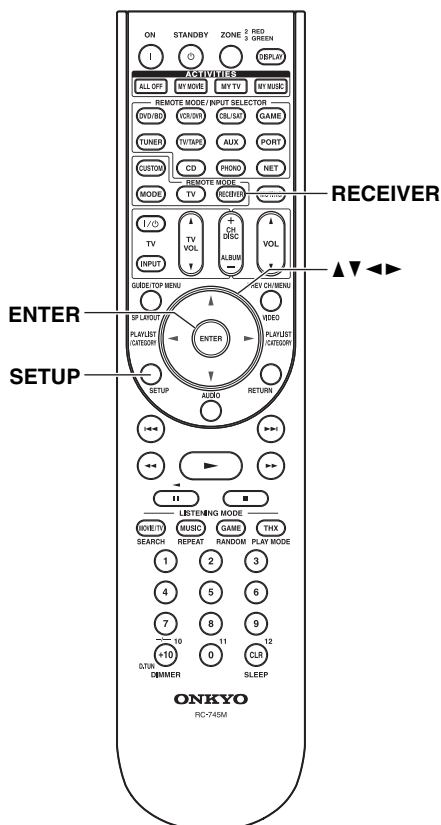

## Recherche d'un code de télécommande

Vous pouvez rechercher le code de télécommande approprié dans le menu de configuration OSD.

### Remarque :

Ce réglage ne peut être effectué qu'à partir du Menu de configuration OSD.

- 1** Pressez le bouton [RECEIVER], puis le bouton [SETUP].

Le menu principal apparaît sur l'écran. Si le menu principal n'apparaît pas, assurez-vous que l'entrée extérieure appropriée est sélectionnée sur votre téléviseur.

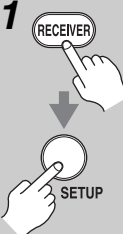
- 2** Utilisez les boutons Haut et Bas [▲]/[▼] pour sélectionner « 8. Config. de la télécommande », puis pressez [ENTER].

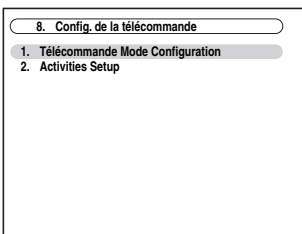

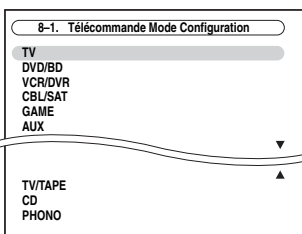
- 3** Utilisez les boutons Haut et Bas [▲]/[▼] pour sélectionner « 1. Télécommande Mode Configuration », puis pressez [ENTER].

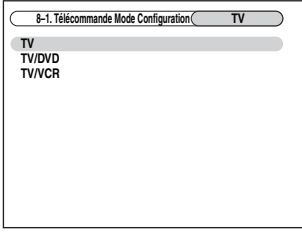

- 4** Utilisez les Boutons Haut et Bas [▲]/[▼] pour sélectionner le mode télécommande, puis pressez [ENTER].

Le menu de sélection de catégorie apparaît.

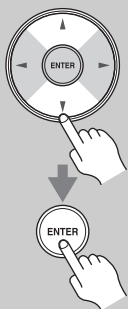



**5**

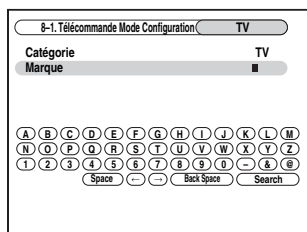

**Utilisez les boutons Haut et Bas [▲]/[▼] pour sélectionner une catégorie, puis pressez [ENTER].**

L'écran de saisie de la marque apparaît.



**6**

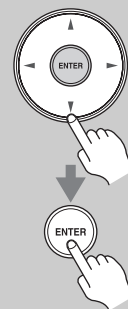

**Utilisez les boutons Haut et Bas [▲]/[▼]/[◀]/[▶] pour sélectionner un caractère, puis pressez [ENTER].**

Répétez cette étape pour les trois premiers caractères du nom de la marque.

Lorsque vous avez saisi le troisième caractère, sélectionnez « Search », puis appuyez sur [ENTER].

Une fois la recherche terminée, une liste de marques apparaît.

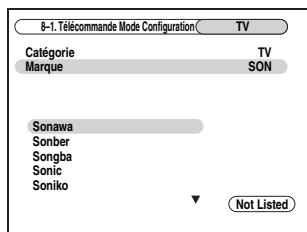

Si vous ne trouvez pas la marque que vous cherchez :

Utilisez le bouton Droite [▶] pour sélectionner « Not Listed », puis pressez [ENTER].

L'écran de saisie de la marque apparaît.

**7**

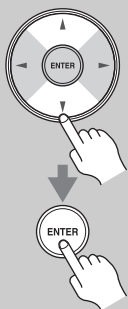

**Utilisez les boutons Haut et Bas [▲]/[▼] pour sélectionner une marque, puis pressez [ENTER].**

Une fois la recherche terminée, un message de transfert du code de télécommande s'affiche.

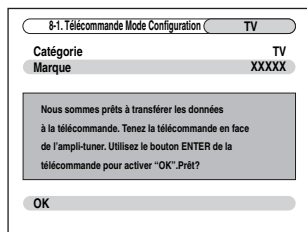

Pour utiliser la télécommande, pointez-la vers le capteur infrarouge de l'Ampli-tuner AV, tel qu'indiqué ci-dessous.

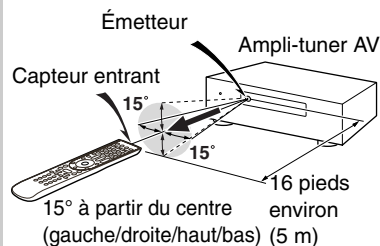

Sur la télécommande, pressez le bouton [ENTER].

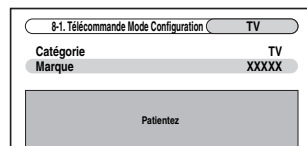

Une fois le transfert réussi, l'écran suivant s'affiche. Essayez ce code.

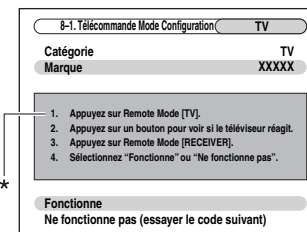

\* Quand une catégorie autre que la télévision est sélectionnée, son contenu est différent.

**8**



Si vous pouvez commander un appareil, appuyez sur le bouton [RECEIVER], utilisez les bouton Haut et Bas [▲]/[▼] pour sélectionner « Fonctionne », puis appuyez sur [ENTER].

Le menu « Télécommande Mode Configuration » apparaît.

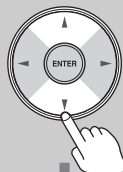

Si vous ne pouvez pas commander d'appareil, utilisez les boutons Haut et Bas [▲]/[▼] pour sélectionner « Ne fonctionne pas (essayer le code suivant) », puis pressez [ENTER].

Le code suivant apparaît.



**9**



Lorsque vous avez terminé, appuyez sur le bouton [SETUP].

Le menu de configuration se ferme.

## Saisie des codes de télécommande pré-programmés

Vous devrez saisir un code pour chacun des appareils que vous souhaitez commander.

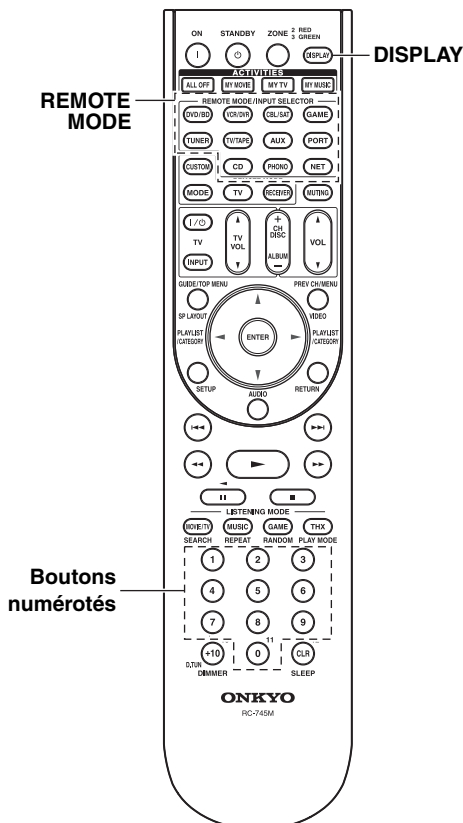

**1**

**Recherchez le code de télécommande approprié dans la liste des Codes de télécommandes.**

Les codes sont classés par catégorie (ex. : lecteur DVD, téléviseur, etc.).

**2**

**Tout en maintenant enfoncé le bouton REMOTE MODE auquel vous souhaitez associer un code, pressez et maintenez enfoncé le bouton [DISPLAY] pendant environ 3 secondes.**

Le bouton REMOTE MODE s'allume.

**Remarques :**

- Aucun code de télécommande ne peut être associé aux boutons [RECEIVER] et [ZONE].
- Seul le code de télécommande associé au bouton [TV] peut être modifié.
- Des codes de télécommande de n'importe quelle catégorie peuvent être associés aux boutons REMOTE MODE, sauf pour les boutons [RECEIVER], [TV] et [ZONE]. Cependant, ces boutons font également office de bouton de sélecteur d'entrée (page 60) : par conséquent, choisissez un bouton REMOTE MODE correspondant à l'entrée à laquelle vous souhaitez raccorder votre appareil. Par exemple, si vous raccordez votre lecteur CD à l'entrée CD, choisissez le bouton [CD] lorsque vous saisissez le code de télécommande.



(3 secondes)

**3**

**Vous disposez de 30 secondes pour saisir le code de télécommande à cinq chiffres à l'aide des boutons numérotés.**

Le bouton REMOTE MODE clignote deux fois.

Si le code de télécommande n'a pas été saisi correctement, le bouton REMOTE MODE ne clignote qu'une seule fois.



**Remarque :**

Les codes de télécommande fournis sont corrects au moment de l'impression de la liste, mais ils sont susceptibles d'être modifiés.

### Codes de télécommande pour les appareils Onkyo raccordés via **RI**

Les appareils Onkyo raccordés via **RI** se commandent en pointant la télécommande vers l'Ampli-tuner AV, et non vers l'appareil. Cela vous permet de commander des appareils qui ne sont pas visibles (rangés dans un meuble, par exemple).

#### 1 Assurez-vous que l'appareil Onkyo est raccordé à l'aide d'un câble **RI** et d'un câble audio analogique (RCA).

Cf. page 41 pour toute information complémentaire.

#### 2 Saisissez le code de télécommande approprié pour le bouton **REMOTE MODE**.

- Bouton [DVD/BD]
  - 31612 : Lecteur DVD Onkyo avec **RI**
- Bouton [CD]
  - 71327 : Lecteur CD Onkyo avec **RI**
- Bouton [TV/TAPE]
  - 42157 : Magnétophone Onkyo avec **RI** (par défaut)
- Bouton [PORT]
  - 82351 : Station d'accueil Onkyo (par défaut)

Consultez les pages précédentes pour savoir comment saisir les codes de télécommande.

#### 3 Appuyez sur le bouton **REMOTE MODE**, pointez la télécommande vers l'Ampli-tuner AV et faites fonctionner l'appareil.

Si vous souhaitez contrôler un appareil Onkyo en pointant la télécommande directement vers ce dernier ou si vous souhaitez contrôler un appareil Onkyo qui n'est pas raccordé via **RI**, utilisez les codes de télécommande suivants :

- Bouton [DVD/BD]
  - 30627 : Lecteur DVD Onkyo sans **RI** (par défaut)
- Bouton [CD]
  - 71817 : Lecteur CD Onkyo sans **RI** (par défaut)
- Bouton [TV]
  - 11807 : Téléviseur avec **RIHD** (par défaut)

Si vous souhaitez commander un appareil Onkyo en pointant directement la télécommande vers celui-ci, utilisez les codes de télécommande ci-dessous :

- 32900 : Lecteur BD Onkyo
- 32901 : Lecteur HD DVD Onkyo
- 70868 : Enregistreur MD Onkyo
- 71323 : Enregistreur CD Onkyo
- 81993 : Station d'accueil RI Onkyo avec **RI**

#### Remarque :

Si vous branchez une station d'accueil RI Onkyo compatible **RI** aux prises TV/TAPE, VCR/DVR ou GAME, pour que **RI** fonctionne correctement, vous devez régler l'affichage de l'entrée en conséquence (cf. page 53).

### Réinitialisation des boutons **REMOTE MODE**

Vous pouvez réinitialiser un bouton **REMOTE MODE** en lui réaffectant son code de télécommande par défaut.

#### 1



(3 secondes)

Tout en maintenant enfoncé le bouton **REMOTE MODE** que vous souhaitez réinitialiser, maintenez enfoncé le bouton **[AUDIO]** jusqu'à ce que le bouton **REMOTE MODE** s'allume (au bout d'environ 3 secondes).

#### 2



Patientez 30 secondes, puis pressez à nouveau le bouton **REMOTE MODE**.

Le bouton **REMOTE MODE** clignote deux fois, ce qui indique que le bouton a été réinitialisé.

Chaque bouton **REMOTE MODE** est pré-programmé avec un code de télécommande. Lorsqu'un bouton est réinitialisé, son code pré-programmé est rétabli.

#### Remarque :

La commande d'apprentissage est également réinitialisée.

### Réinitialisation de la télécommande

Vous pouvez réinitialiser la télécommande et rétablir ses réglages par défaut.

#### 1



(3 secondes)

Tout en maintenant enfoncé le bouton **[RECEIVER]**, maintenez enfoncé le bouton **[AUDIO]** jusqu'à ce que le bouton **[RECEIVER]** s'allume (au bout d'environ 3 secondes).

#### 2



Patientez 30 secondes, puis pressez à nouveau le bouton **[RECEIVER]**.

Le bouton **[RECEIVER]** clignote deux fois, ce qui indique que la télécommande a été réinitialisée.

## Commande d'un téléviseur

En pressant le bouton [TV] pré-programmé avec le code de télécommande de votre téléviseur, vous pouvez commander votre téléviseur à l'aide des boutons suivants.

Pour toute information complémentaire sur la saisie des codes de télécommande des différents appareils, cf. page 125.

Le bouton [TV] est pré-programmé avec le code de télécommande permettant de commander un appareil prenant en charge **RIHD**\*1 (limité à certains modèles). Le téléviseur doit être capable de recevoir les signaux de la télécommande via une liaison **RIHD** et il doit être raccordé à l'Ampli-tuner AV via une connexion HDMI. Si la commande de votre téléviseur via **RIHD** ne fonctionne pas très bien, programmez le code de télécommande de votre téléviseur dans le bouton [TV] et utilisez la télécommande de votre téléviseur pour commander ce dernier.

Appuyez tout d'abord sur le bouton [TV]

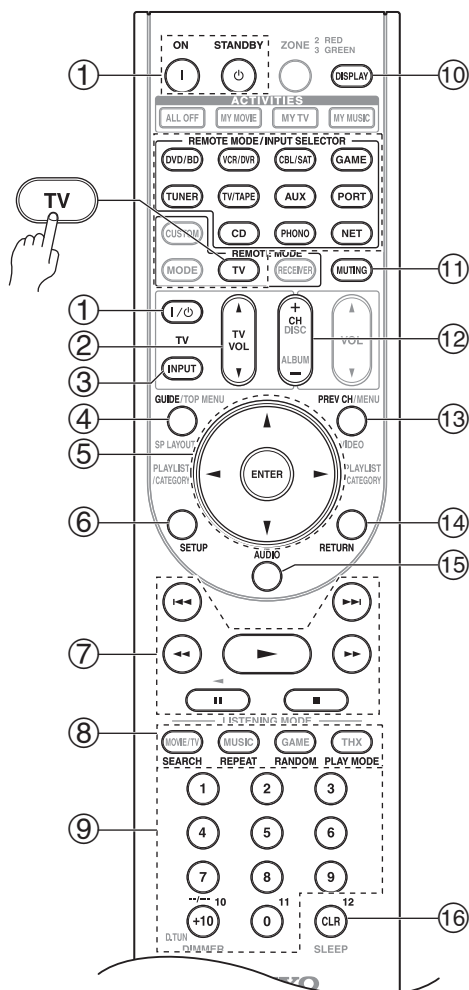

- ① **Boutons ON, STANDBY, TV** [I/⏻]  
Permettent de mettre le téléviseur en marche ou en veille.
- ② **Bouton TV VOL** [▲]/[▼]  
Ces boutons permettent de régler le volume sonore du téléviseur.
- ③ **Bouton TV [INPUT]**  
Permet de sélectionner les entrées externes du téléviseur.
- ④ **Bouton GUIDE**  
Permet d'afficher le guide des programmes.
- ⑤ **Boutons flèche** [▲]/[▼]/[◀]/[▶] **et bouton ENTER**  
Permettent de naviguer dans les menus et les éléments sélectionnés.
- ⑥ **Bouton SETUP**  
Permet d'afficher un menu.
- ⑦ **Boutons** [▶], [⏸], [⏹], [◀◀], [▶▶], [◀◀◀], [▶▶▶]\*  
Lecture, Pause, Stop, Retour arrière, Avance rapide, Précédent et Suivant.  
Ces boutons fonctionnent avec les appareils raccordés.
- ⑧ **Boutons SEARCH, REPEAT, RANDOM et PLAY MODE**  
Fonctionnent comme les boutons de couleur ou les boutons A, B, C, D.
- ⑨ **Boutons numérotés**  
Permettent de saisir des chiffres. Le bouton 0 permet de saisir le chiffre 11 sur certains appareils. Le bouton +10\* fonctionne comme le bouton « --/-- » ou +10.
- ⑩ **Bouton DISPLAY**  
Permet d'afficher des informations.
- ⑪ **Bouton MUTING**  
Permet de mettre le téléviseur en mode sourdine.
- ⑫ **Bouton CH +/-**  
Permet de sélectionner une chaîne sur le téléviseur.
- ⑬ **Bouton PREV CH**  
Permet de sélectionner la chaîne précédente ou la dernière chaîne.
- ⑭ **Bouton RETURN**  
Permet de quitter le menu de configuration du téléviseur.
- ⑮ **Bouton AUDIO\***  
Permet de sélectionner une bande-son en langue étrangère et de changer de format audio (ex. : Dolby Digital ou DTS).
- ⑯ **Bouton CLR**  
Permet d'annuler des fonctions et d'effacer des chiffres saisis ou de saisir le chiffre 12.

### Remarques :

- Avec certains appareils, certains boutons peuvent ne pas fonctionner comme prévu, voire ne pas fonctionner du tout.
- Les boutons marqués d'un astérisque (\*) ne sont pas pris en charge par la fonction **RIHD**.

\*1 Le **RIHD** pris en charge par l'Ampli-tuner AV est la fonction de commande du système CEC de la norme HDMI.

## Commande d'un lecteur ou d'un enregistreur DVD

En pressant le bouton REMOTE MODE programmé avec le code de télécommande de votre lecteur DVD (HD DVD, Blu-ray ou combinaison TV/DVD), vous pouvez commander votre lecteur à l'aide des boutons suivants. Le bouton [DVD/BD] est pré-programmé avec le code de télécommande permettant de commander un lecteur DVD Onkyo.

Pour toute information complémentaire sur la saisie des codes de télécommande des différents appareils, cf. page 125.

Le bouton [DVD/BD] est préprogrammé avec le code de télécommande lui permettant de commander un appareil prenant en charge **RIHD**\*1. L'appareil doit être capable de recevoir les signaux de la télécommande via une liaison **RIHD** et il doit être raccordé à l'Ampli-tuner AV via une connexion HDMI. Si la commande de votre appareil via **RIHD** ne fonctionne pas très bien, programmez le code de télécommande de votre appareil dans le bouton [DVD/BD] et utilisez la télécommande de votre appareil pour commander ce dernier.

Appuyez tout d'abord sur le bouton REMOTE MODE correspondant

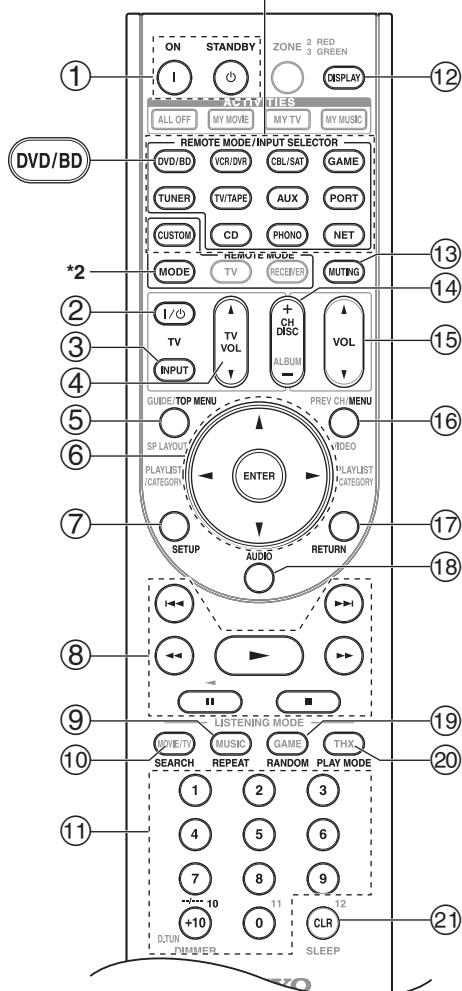

\*1 Le **RIHD** pris en charge par l'Ampli-tuner AV est la fonction de commande du système CEC de la norme HDMI.

\*2 Quand vous voulez changer le mode de télécommande sans changer la source d'entrée courante, pressez le bouton [MODE] et, dans un délai de 8 secondes environ, pressez le bouton REMOTE MODE. Ensuite, à l'aide de la télécommande de l'Ampli-tuner AV, vous pouvez commander l'appareil correspondant au bouton que vous avez pressé.

- ① **Boutons ON, STANDBY**  
Permet de mettre le lecteur DVD en marche ou en veille.
- ② **Bouton TV [I/⊕]**  
Permet de mettre le téléviseur en marche ou en veille.
- ③ **Bouton TV [INPUT]**  
Permet de sélectionner les entrées externes du téléviseur.
- ④ **Bouton TV VOL [▲]/[▼]**  
Permettent de régler le volume sonore du téléviseur.
- ⑤ **Bouton TOP MENU**  
Permet d'afficher le menu principal du DVD ou le titre d'un DVD.
- ⑥ **Boutons flèche [▲]/[▼]/[◀]/[▶] et bouton ENTER**  
Permettent de naviguer dans les menus et les éléments sélectionnés.
- ⑦ **Bouton SETUP**  
Permet d'accéder au menu de configuration du lecteur DVD.
- ⑧ **Boutons [▶], [■], [■], [◀◀], [▶▶], [◀◀◀], [▶▶▶]**  
Lecture, Pause, Stop, Retour rapide, Avance rapide, Précédent et Suivant.
- ⑨ **Bouton REPEAT**  
Utilisé avec les fonctions de répétition de la lecture.
- ⑩ **Bouton SEARCH\***  
Permet de rechercher un titre, un chapitre et des numéros de piste et de rechercher une durée afin de localiser un point spécifique.
- ⑪ **Boutons numérotés**  
Permettent de saisir des numéros de titre, de chapitre et de piste et de saisir une durée afin de localiser un point spécifique. Le bouton [+10]\* fonctionne comme un bouton +10 ou « --/-- ».
- ⑫ **Bouton DISPLAY**  
Permet d'afficher des informations sur le disque, le titre, le chapitre ou la piste en cours de lecture, et notamment la durée écoulée, la durée restante, la durée totale, etc.
- ⑬ **Bouton MUTING (62)**  
Permet d'activer ou de désactiver le mode sourdine de l'Ampli-tuner AV.
- ⑭ **Bouton CH +/-, DISC +/-**  
Permet de sélectionner un disque sur les lecteurs équipés d'un chargeur de disque. Permet de sélectionner le canal TV sur un appareil doté d'un tuner intégré.
- ⑮ **Bouton VOL [▲]/[▼] (60)**  
Permet de régler le volume de l'Ampli-tuner AV.
- ⑯ **Bouton MENU**  
Permet d'afficher le menu d'un DVD.
- ⑰ **Bouton RETURN**  
Permet de quitter le menu de configuration du lecteur DVD ou de revenir au menu précédent.
- ⑱ **Bouton AUDIO\***  
Permet de sélectionner une bande-son en langue étrangère et de changer de format audio (ex. : Dolby Digital ou DTS).
- ⑲ **Bouton RANDOM\***  
Utilisé avec les fonctions de lecture aléatoire.



## Commande d'autres appareils— Suite

- ⑳ **Bouton PLAY MODE\***  
Permet de sélectionner un mode de lecture sur les appareils dotés de plusieurs modes de lecture.
- ㉑ **Bouton CLR**  
Permet d'annuler une fonction et d'effacer des chiffres saisis.

### Remarques :

- Avec certains appareils, certains boutons peuvent ne pas fonctionner comme prévu, voire ne pas fonctionner du tout.

- Si vous saisissez le code de télécommande d'un lecteur HD DVD ou Blu-ray doté de boutons A, B, C et D ou de boutons de couleur, les boutons [SEARCH], [REPEAT], [RANDOM] et [PLAY MODE] fonctionneront comme des boutons A, B, C, D ou des boutons de couleur. Dans ce cas, ces boutons ne pourront pas être utilisés pour régler la répétition de lecture, la lecture aléatoire ou pour sélectionner le mode de lecture.
- Les boutons marqués d'un astérisque (\*) ne sont pas pris en charge par la fonction **RJHD**.

## Commande d'un magnétoscope ou d'un magnétoscope numérique

En pressant le bouton REMOTE MODE pré-programmé avec le code de télécommande de votre magnétoscope (combinaison TV/magnétoscope, magnétoscope numérique, combinaison TNT/magnétoscope numérique ou combinaison câble/magnétoscope numérique), vous pouvez commander votre enregistreur vidéo à l'aide des boutons suivants. Pour toute information complémentaire sur la saisie des codes de télécommande des différents appareils, cf. page 125.

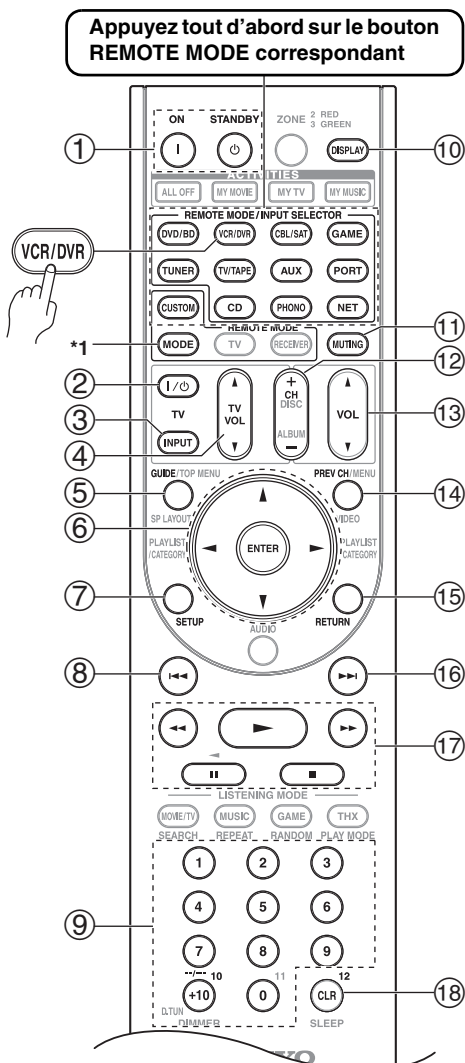

- ① **Boutons ON, STANDBY**  
Permet de mettre l'enregistreur vidéo en marche ou en veille.
- ② **Bouton TV [I/⏻]**  
Permet de mettre le téléviseur en marche ou en veille.
- ③ **Bouton TV [INPUT]**  
Permet de sélectionner les entrées externes du téléviseur.
- ④ **Bouton TV VOL [▲]/[▼]**  
Ces boutons permettent de régler le volume sonore du téléviseur.
- ⑤ **Bouton GUIDE**  
Permet d'afficher le guide des programmes ou la liste de navigation.
- ⑥ **Boutons flèche [▲]/[▼]/[◀]/[▶] et bouton ENTER**  
Permettent de naviguer dans les menus et les éléments sélectionnés.
- ⑦ **Bouton SETUP**  
Permet d'afficher le menu de configuration des enregistreurs vidéo.
- ⑧ **Bouton [◀◀] Précédent**  
Précédent ou fonction de relecture instantanée.
- ⑨ **Boutons numérotés**  
Permettent de saisir des chiffres. Le bouton [0] permet de saisir le chiffre 11 sur certains appareils. Le bouton [+10] fonctionne comme un bouton +10 ou « --/-- ».
- ⑩ **Bouton DISPLAY**  
Permet d'afficher des informations.
- ⑪ **Bouton MUTING (62)**  
Permet d'activer ou de désactiver le mode sourdine de l'Ampli-tuner AV.
- ⑫ **Bouton CH +/-**  
Permet de sélectionner un canal TV sur un enregistreur vidéo.
- ⑬ **Bouton VOL [▲]/[▼] (60)**  
Permet de régler le volume du Ampli-tuner AV.
- ⑭ **Bouton PREV CH**  
Permet de sélectionner la chaîne précédente.
- ⑮ **Bouton RETURN**  
Permet de quitter le menu ou de revenir au menu précédent.
- ⑯ **Bouton [▶▶] Suivant**  
Suivant ou fonction d'avance.
- ⑰ **Boutons [▶], [⏸], [■], [◀◀], [▶▶]**  
Lecture, pause, arrêt, retour arrière, et avance rapide
- ⑱ **Bouton CLR**  
Permet d'annuler une fonction ou de saisir le chiffre 12.

\*1 Quand vous voulez changer le mode de télécommande sans changer la source d'entrée courante, pressez le bouton [MODE] et, dans un délai de 8 secondes environ, pressez le bouton REMOTE MODE. Ensuite, à l'aide de la télécommande de l'Ampli-tuner AV, vous pouvez commander l'appareil correspondant au bouton que vous avez pressé.

### Remarque :

Avec certains appareils, certains boutons peuvent ne pas fonctionner comme prévu, voire ne pas fonctionner du tout.

## Commande d'un décodeur câble/satellite

En pressant le bouton REMOTE MODE pré-programmé avec le code de télécommande de votre décodeur câble/satellite ou de votre enregistreur DVD (combinaison TNT/magnétoscope numérique ou câble/magnétoscope numérique), vous pouvez commander votre lecteur à l'aide des boutons suivants.

Pour toute information complémentaire sur la saisie des codes de télécommande des différents appareils, cf. page 125.

Appuyez tout d'abord sur le bouton REMOTE MODE correspondant

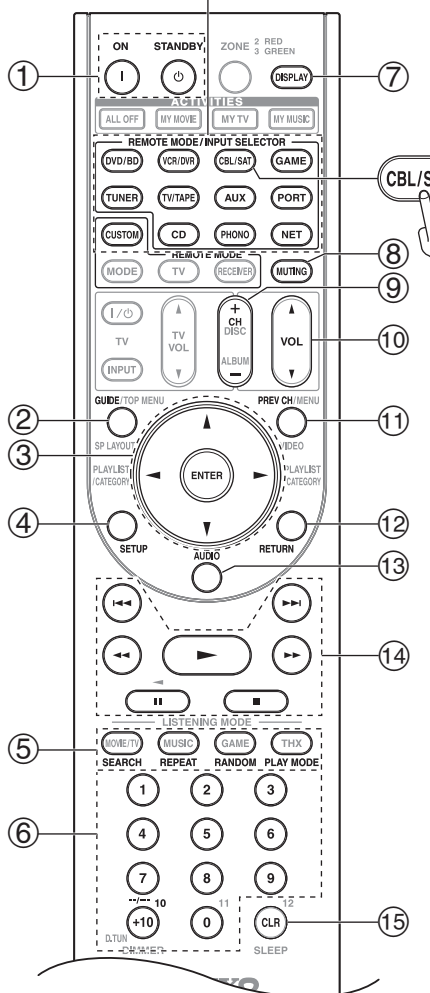

- ① **Boutons ON, STANDBY**  
Permettent de mettre l'appareil en marche ou en veille.
- ② **Bouton GUIDE**  
Permet d'afficher le guide des programmes sur l'écran.
- ③ **Boutons flèche [▲]/[▼]/[◀]/[▶] et bouton ENTER**  
Permettent de naviguer dans les menus et les éléments sélectionnés.
- ④ **Bouton SETUP**  
Permet d'accéder au menu de configuration.
- ⑤ **Boutons SEARCH, REPEAT, RANDOM et PLAY MODE**  
Fonctionnent comme les boutons de couleur ou les boutons A, B, C, D.
- ⑥ **Boutons numérotés**  
Permettent de saisir des chiffres. Le bouton [+10] fonctionne comme un bouton +10 ou « --/-- ».
- ⑦ **Bouton DISPLAY**  
Permet d'afficher des informations.
- ⑧ **Bouton MUTING (62)**  
Permet d'activer ou de désactiver le mode sourdine de l'Ampli-tuner AV.
- ⑨ **Bouton CH +/-**  
Permet de sélectionner des chaînes du satellite/câble.
- ⑩ **Bouton VOL [▲]/[▼] (60)**  
Permet de régler le volume de l'Ampli-tuner AV.
- ⑪ **Bouton PREV CH**  
Permet de sélectionner la chaîne précédente.
- ⑫ **Bouton RETURN**  
Permet de quitter le menu.
- ⑬ **Bouton AUDIO**  
Permet de sélectionner une bande-son en langue étrangère et de changer de format audio (ex. : Dolby Digital ou DTS).
- ⑭ **Boutons [▶], [||], [■], [◀◀], [▶▶], [◀◀], [▶▶]**  
Lecture, Pause, Stop, Retour arrière, Avance rapide, Précédent et Suivant.
- ⑮ **Bouton CLR**  
Permet d'annuler une fonction et d'effacer des chiffres saisis.

### Remarque :

Avec certains appareils, certains boutons peuvent ne pas fonctionner comme prévu, voire ne pas fonctionner du tout.

### Commande d'un lecteur CD, d'un enregistreur CD ou d'un enregistreur MD

En pressant le bouton REMOTE MODE programmé avec le code de télécommande de votre lecteur CD, de votre enregistreur CD ou de votre enregistreur MD, vous pouvez commander votre lecteur à l'aide des boutons suivants.

Le bouton [CD] est pré-programmé avec le code de télécommande permettant de commander un lecteur CD Onkyo.

Pour toute information complémentaire sur la saisie des codes de télécommande des différents appareils, cf. page 125.

Appuyez tout d'abord sur le bouton REMOTE MODE correspondant

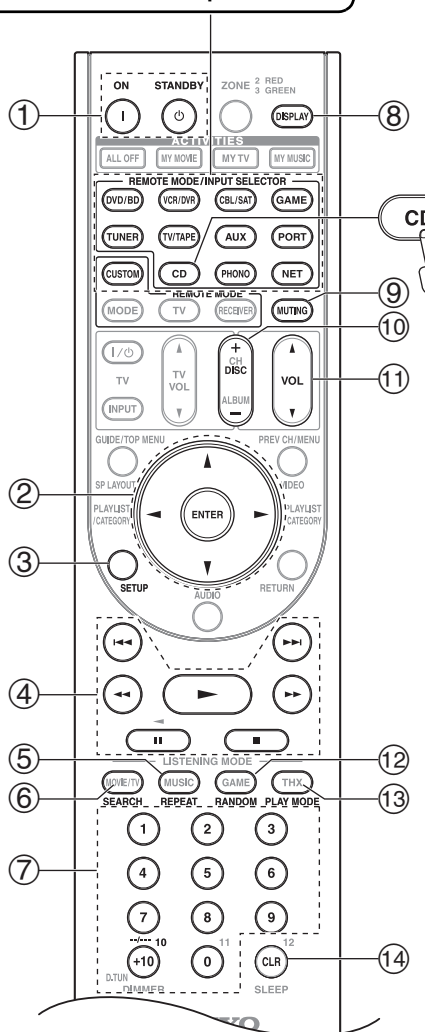

#### ① Boutons ON, STANDBY

Permettent de mettre l'appareil en marche ou en veille.

#### ② Boutons flèche [▲]/[▼]/[◀]/[▶] et bouton ENTER

Permettent de naviguer dans les menus et les éléments sélectionnés.

#### ③ Bouton SETUP

Permet d'accéder au menu de configuration du lecteur CD Onkyo.

#### ④ Boutons [▶], [⏸], [■], [◀◀], [▶▶], [◀◀◀], [▶▶▶]

Lecture, Pause, Stop, Retour arrière, Avance rapide, Précédent et Suivant.

#### ⑤ Bouton REPEAT

Utilisée avec les fonctions de répétition de la lecture.

#### ⑥ Bouton SEARCH

Utilisé pour localiser un point spécifique.

#### ⑦ Boutons numérotés

Utilisés pour saisir des numéros de piste et des durées afin de localiser un point spécifique. Le bouton [+10] fonctionne comme un bouton +10 ou « --/-- ».

#### ⑧ Bouton DISPLAY

Permet d'afficher des informations sur le disque ou la piste en cours de lecture, et notamment la durée écoulée, la durée restante, la durée totale, etc.

#### ⑨ Bouton MUTING (62)

Permet d'activer ou de désactiver le mode sourdine de l'Ampli-tuner AV.

#### ⑩ Bouton DISC +/-

Permet de sélectionner un disque sur les lecteurs équipés d'un chargeur de CD.

#### ⑪ Bouton VOL [▲]/[▼] (60)

Permet de régler le volume de l'Ampli-tuner AV.

#### ⑫ Bouton RANDOM

Utilisée avec les fonctions de lecture aléatoire.

#### ⑬ Bouton PLAY MODE

Permet de sélectionner un mode de lecture sur les appareils dotés de plusieurs modes de lecture.

#### ⑭ Bouton CLR

Permet d'annuler une fonction et d'effacer des chiffres saisis.

#### Remarque :

Avec certains appareils, certains boutons peuvent ne pas fonctionner comme prévu, voire ne pas fonctionner du tout.

## Commande d'une station d'accueil RI

En appuyant sur le bouton REMOTE MODE pré-programmé avec le code de télécommande de votre station d'accueil, vous pouvez contrôler l'iPod placé sur votre station d'accueil à l'aide des boutons suivants.

Pour certaines stations d'accueil RI, le bouton [ON], [STANDBY] peut ne pas fonctionner avec un code de télécommande **82990** (sans **RI**).

Dans ce cas, effectuez une connexion **RI** et saisissez le code de télécommande **81993** (avec **RI**).

Pour toute information complémentaire sur la saisie des codes de télécommande, cf. page 125.

### Si vous utilisez une station d'accueil RI :

- Lorsque vous utilisez la station d'accueil Onkyo DS-A3, effectuez un branchement **RI** et saisissez le code de télécommande **81993** (avec **RI**).
- Raccordez la station d'accueil RI aux prises d'entrée TV/TAPE IN, VCR/DVR IN ou GAME IN L/R.
- Réglez le commutateur RI MODE de la station d'accueil RI sur HDD ou sur HDD/DOCK.
- Réglez le paramètre Affichage d'entrée de l'Amplificateur AV sur DOCK (cf. page 53).
- Consultez le manuel d'utilisation de la station d'accueil pour toute information complémentaire.

Appuyez tout d'abord sur le bouton REMOTE MODE correspondant

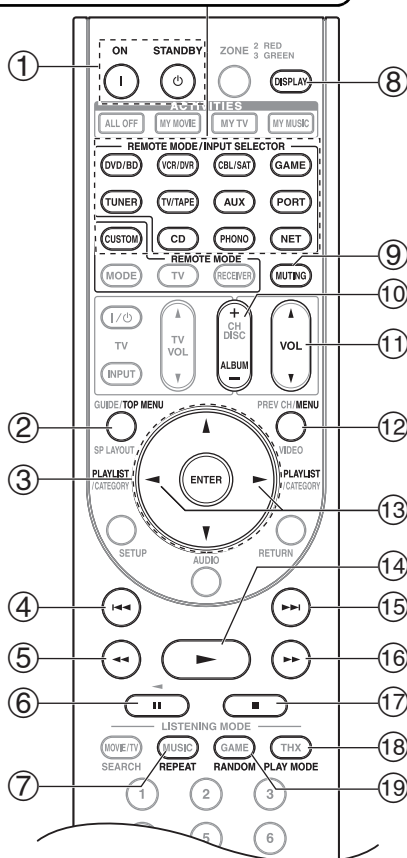

### ① Boutons ON, STANDBY

Permettent d'allumer et d'éteindre l'iPod.

### Remarques :

- Ce bouton ne permet pas d'éteindre ou d'allumer la station d'accueil RI Onkyo DS-A2 ou DS-A2X.
- Il se peut que votre iPod ne réagisse pas la première fois que vous pressez ce bouton. Dans ce cas, pressez à nouveau le bouton. Cela est dû au fait que la télécommande transmet les commandes de mise sous tension et de mise en veille alternativement. Ainsi, si votre iPod est déjà allumé, il le reste lorsque votre télécommande transmet la commande de mise sous tension. De même, si votre iPod est déjà éteint, il le reste lorsque la télécommande transmet la commande d'extinction.

### ② Bouton TOP MENU

Fonctionne comme un bouton Mode lorsqu'il est utilisé avec une station d'accueil RI DS-A2.

### ③ Boutons flèche [▲]/[▼] et ENTER

Permettent de naviguer dans les menus et les éléments sélectionnés.

### ④ Bouton [◀◀] Précédent

Permet de recommencer la lecture de la chanson en cours au début. Pressez deux fois ce bouton pour sélectionner la chanson précédente.

### ⑤ Bouton [◀◀] Retour arrière

Maintenez ce bouton enfoncé pour revenir en arrière.

### ⑥ Bouton [⏸] Pause

Permet de mettre la lecture en pause.

### ⑦ Bouton REPEAT

Utilisé avec la fonction de répétition.

### ⑧ Bouton DISPLAY

Permet d'activer le rétro-éclairage pendant 30 secondes.

### ⑨ Bouton MUTING (62)

Permet d'activer ou de désactiver le mode sourdine de l'Amplificateur AV.

### ⑩ Bouton ALBUM +/-

Permet de sélectionner l'album suivant ou précédent.

### ⑪ Bouton VOL [▲]/[▼] (60)

Permet de régler le volume de l'Amplificateur AV.

### ⑫ Bouton MENU

Permet de quitter le menu.

### ⑬ Bouton PLAYLIST [◀]/[▶]

Permet de sélectionner la liste de lecture précédente/suivante de l'iPod.

### ⑭ Bouton [▶] Lecture

Permet de commencer la lecture. Si l'appareil est éteint, il s'allume automatiquement.

### ⑮ Bouton [▶▶] Suivant

Permet de sélectionner la chanson suivante

### ⑯ Bouton [▶▶▶] Avance rapide

Maintenez ce bouton enfoncé pour avancer rapidement.

### ⑰ Bouton [■] Stop

Permet d'arrêter la lecture et d'accéder à un menu.

### 18 Bouton PLAY MODE

Permet de sélectionner un mode de lecture sur les appareils dotés de plusieurs modes de lecture. Fonctionne comme un bouton Reprendre lorsqu'il est utilisé avec une station d'accueil RI DS-A2.

### 19 Bouton RANDOM

Utilisé avec la fonction de lecture aléatoire.

#### Remarque :

Avec certains appareils, certains boutons peuvent ne pas fonctionner comme prévu, voire ne pas fonctionner du tout.

## Commande d'un magnétophone

En appuyant sur le bouton REMOTE MODE pré-programmé avec le code de télécommande de votre magnétophone, vous pouvez télécommander votre magnétophone à l'aide des boutons suivants.

Le bouton [TV/TAPE] est pré-programmé avec le code de télécommande permettant de commander un magnétophone Onkyo raccordé au moyen d'une connexion **RI**.

Pour toute information complémentaire sur la saisie des codes de télécommande des différents appareils, cf. page 125.

Appuyez tout d'abord sur le bouton REMOTE MODE correspondant

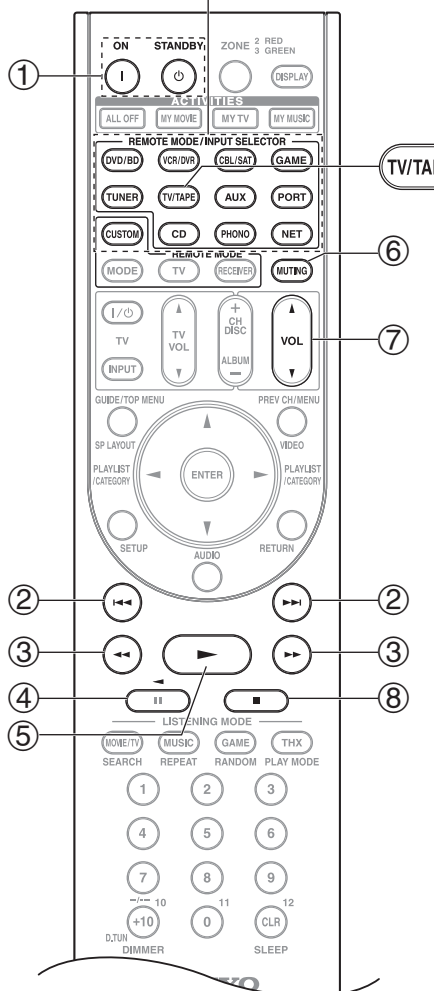

Sur les magnétophones dotés de deux platines cassettes, seule la platine B peut être commandée.

### 1 Boutons ON, STANDBY

Permet d'allumer et d'éteindre le magnétophone.

### 2 Boutons [◀◀]/[▶▶] Précédent et Suivant

Le bouton Précédent [◀◀] permet de sélectionner la piste précédente. Pendant la lecture, il permet de sélectionner le début de la piste en cours de lecture. Le bouton Suivant [▶▶] permet de sélectionner la piste suivante.

Selon la manière dont les cassettes lues ont été enregistrées, les boutons Précédent et Suivant [◀◀]/[▶▶] peuvent ne pas fonctionner correctement.

### 3 Boutons Retour rapide et Avance rapide

[◀◀]/[▶▶]

Le bouton Retour rapide [◀◀] permet de déclencher le retour rapide. Le bouton Avance rapide [▶▶] permet de déclencher l'avance rapide.

### 4 Bouton Lecture inversée [◀]

Permet de commencer la lecture inversée.

### 5 Bouton [▶] Lecture

Permet de commencer la lecture.

### 6 Bouton MUTING (62)

Permet d'activer ou de désactiver le mode sourdine de l'Ampli-tuner AV.

### 7 Bouton VOL [▲]/[▼] (60)

Permet de régler le volume de l'Ampli-tuner AV.

### 8 Bouton [■] Stop

Permet d'arrêter la lecture.

#### Remarques :

- En mode Récepteur, il est également possible de commander un magnétophone Onkyo raccordé via une liaison **RI**.
- Avec certains appareils, certains boutons peuvent ne pas fonctionner comme prévu, voire ne pas fonctionner du tout.

## Configuration des activités

Sur le menu à l'écran, vous pouvez spécifier les actions exécutées par la commande Easy macro en mode Easy macro.

**1**

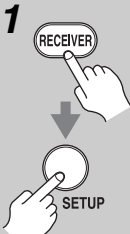

**Pressez le bouton [RECEIVER], puis le bouton [SETUP].**  
Le menu principal apparaît sur l'écran. Si le menu principal n'apparaît pas, assurez-vous que l'entrée extérieure appropriée est sélectionnée sur votre téléviseur.

**2**



**Utilisez les boutons Haut et Bas [▲]/[▼] pour sélectionner « 8. Config. de la télécommande », puis pressez [ENTER].**  
Le menu « Config. de la télécommande » apparaît.

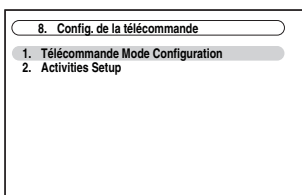

**3**



**Utilisez les boutons Haut et Bas [▲]/[▼] pour sélectionner « 2. Activities Setup », puis pressez [ENTER].**  
Le menu « Activities Setup » apparaît.

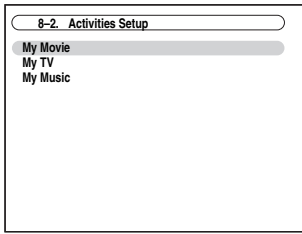

**4**

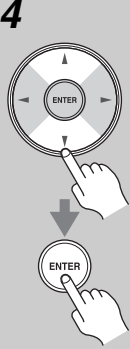

**Utilisez les boutons haut et bas [▲]/[▼] pour sélectionner « My Movie », « My TV », ou « My Music », et pressez [ENTER].**

**My Movie :** Les actions correspondant au bouton [MY MOVIE] sont modifiées.

**My TV :** Les actions correspondant au bouton [MY TV] sont modifiées.

**My Music :** Les actions correspondant au bouton [MY MUSIC] sont modifiées.

## 5

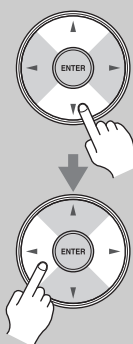

**Utilisez les boutons Haut et Bas [▲]/[▼] pour sélectionner un élément, puis utilisez les boutons Gauche et Droite [◀]/[▶] pour procéder au réglage.**

Les éléments sont expliqués ci-dessous.

8-2. Activities Setup		My Movie
Source		DVD/BD ◀▶
Activation du téléviseur		Activer
Activation de la source		Activer
Activation de l'ampli-tuner		Activer
Changement de source de l'ampli-tuner		Activer
Lecture de la source		Activer

### Source

**DVD/BD, VCR/DVR, CBL/SAT, GAME, AUX, TV/TAPE, TUNER, CD, PHONO, PORT, NET**

Ce paramètre vous permet de sélectionner la source d'entrée.

### Activation du téléviseur

**Activer :** « Activer » allumer le téléviseur.

**Désactiver :** « Désactiver » allumer le téléviseur.

Cette option permet d'allumer le téléviseur quand le bouton ACTIVITIES est pressé.

### Activation de la source

**Activer :** « Activer » allumer la source.

**Désactiver :** « Désactiver » allumer la source.

Cette option permet d'allumer la source quand le bouton ACTIVITIES est pressé.

### Activation de l'ampli-tuner

**Activer :** « Activer » allumer l'Ampli-tuner AV.

**Désactiver :** « Désactiver » allumer l'Ampli-tuner AV.

Cette option permet d'allumer l'Ampli-tuner AV quand le bouton ACTIVITIES est pressé.

### Changement de source de l'ampli-tuner

**Activer :** Le sélecteur d'entrée de l'Ampli-tuner AV est changé.

**Désactiver :** Le sélecteur d'entrée de l'Ampli-tuner AV n'est pas changé.

Cette option permet de changer le sélecteur d'entrée de l'Ampli-tuner AV quand le bouton ACTIVITIES est pressé.

## Lecture de la source

**Activer :** « Activer » commencer la lecture de la source.

**Désactiver :** « Désactiver » commencer la lecture de la source.

Cette option permet à la source de commencer la lecture quand le bouton ACTIVITIES est pressé.

Voici les réglages par défaut.

élément	Réglages par défaut		
	My Movie	My TV	My Music
Source	DVD	CBL	CD
Activation du téléviseur	Activer	Activer	Désactiver
Activation de la source	Activer	Activer	Activer
Activation de l'ampli-tuner	Activer	Activer	Activer
Changement de source de l'ampli-tuner	Activer	Activer	Activer
Lecture de la source	Activer	Désactiver	Activer

6



## Appuyez sur [ENTER].

Un message de transfert s'affiche.

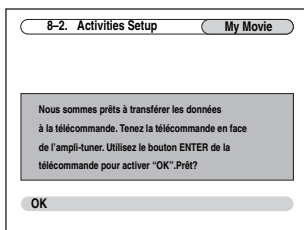

Pour utiliser la télécommande, pointez-la vers le capteur infrarouge de l'Ampli-tuner AV, tel qu'indiqué ci-dessous.

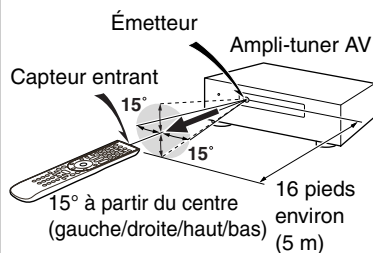

7



## Sur la télécommande, pressez le bouton [ENTER].

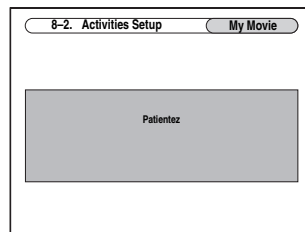

Une fois le transfert réussi, l'écran suivant s'affiche.

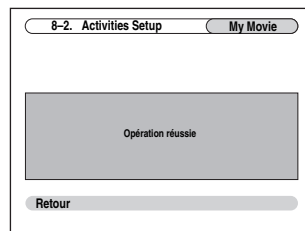

8



## Lorsque vous avez terminé, appuyez sur le bouton [ENTER].

Le menu « 8-2. Activities Setup » s'affiche à l'écran.

9



## Lorsque vous avez terminé, appuyez sur le bouton [SETUP].

Le menu de configuration se ferme.

## Apprentissage des commandes

La télécommande de l'Ampli-tuner AV peut apprendre les commandes d'autres télécommandes. En transmettant par exemple la commande de lecture de la télécommande depuis votre lecteur CD, la télécommande peut l'apprendre et transmettre exactement la même commande lorsque son bouton de lecture [▶] est pressé en mode distant CD.

Ceci est utile quand vous avez entré le code de télécommande correct (page 125) mais que certains boutons ne fonctionnent pas correctement.

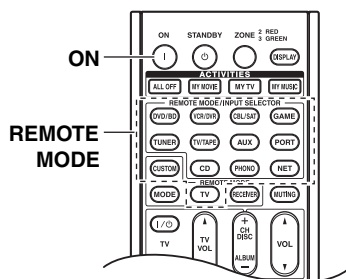

**1**



**Tout en maintenant enfoncé le bouton REMOTE MODE pour le mode dans lequel vous souhaitez utiliser la commande, pressez et maintenez enfoncé le bouton [ON] jusqu'à ce que le bouton REMOTE MODE s'allume (3 secondes environ).**

**2**

**Sur la télécommande fournie, pressez le bouton qui doit apprendre la nouvelle commande.**

**3**

**Pointez les télécommandes face à face, à une distance de 5 à 15 cm environ (2 à 6 pouces), puis pressez et maintenez enfoncé le bouton dont vous souhaitez apprendre la commande jusqu'à ce que le bouton REMOTE MODE clignote.**

Si l'apprentissage de la commande a réussi, le bouton REMOTE MODE clignote deux fois.

De 5 à 15 cm environ (2 à 6 pouces)

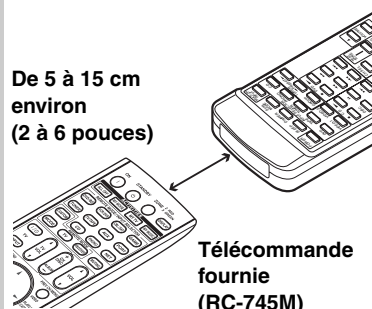

**4**

**Pour apprendre plus de commandes, répétez les points 2 et 3.**

Pressez le bouton REMOTE MODE lorsque vous avez terminé. Le bouton REMOTE MODE clignote deux fois.

### Remarques :

- Les boutons suivants ne peuvent pas apprendre de nouvelles commandes : REMOTE MODE, ACTIVITIES [ALL OFF], [MY MOVIE], [MY TV], [MY MUSIC].
- La télécommande peut apprendre 70 à 90 commandes environ, bien que ce nombre puisse être inférieur en cas d'apprentissage de commandes occupant beaucoup de mémoire.
- Les boutons de la télécommande, tels que lecture, arrêt, pause, etc., sont préprogrammés avec des commandes permettant de commander les lecteurs CD, magnétophones et lecteurs DVD Onkyo. Ils peuvent cependant apprendre de nouvelles commandes et vous pouvez rétablir les commandes préprogrammées à tout moment en réinitialisant la télécommande (cf. page 126).
- Pour écraser une commande apprise auparavant, répétez cette procédure.
- En fonction de la télécommande que vous utilisez, certains boutons peuvent ne pas fonctionner comme prévu, ou il peut être impossible d'apprendre les commandes de certaines télécommandes.
- Seules les commandes de télécommandes à infrarouges peuvent être apprises.
- Quand les piles de la télécommande sont vides, toutes les commandes apprises sont perdues et doivent à nouveau être apprises. Ne jetez pas vos autres télécommandes !

### ■ Effacement des télécommandes apprises

1. Tout en maintenant enfoncé le bouton REMOTE MODE pour le mode dans lequel vous souhaitez effacer la commande, pressez et maintenez enfoncé le bouton TV [I/⊕] jusqu'à ce que le bouton REMOTE MODE s'allume (3 secondes environ).
2. Pressez le bouton REMOTE MODE ou le bouton dont vous souhaitez effacer les commandes. Le bouton REMOTE MODE clignote deux fois. Quand vous pressez le bouton REMOTE MODE, toutes les commandes apprises dans ce mode seront effacées.



### Utilisation des macros normales

Vous pouvez programmer les boutons ACTIVITIES de la télécommande pour qu'ils exécutent une séquence d'actions de télécommande.

#### Exemple :

Pour lire un CD, vous devez en général exécuter les actions suivantes :

1. Presser le bouton [RECEIVER] pour sélectionner le mode télécommande de l'Ampli-tuner.
2. Presser le bouton [ON] pour allumer l'Ampli-tuner AV.
3. Presser le bouton [CD] pour sélectionner la source d'entrée CD.
4. Presser le bouton lecture [▶] pour lancer la lecture sur le lecteur CD.

Vous pouvez programmer les boutons ACTIVITIES de façon à exécuter ces quatre actions en pressant un seul bouton.

### Création des macros

Chaque bouton ACTIVITIES peut mémoriser une macro, et chaque macro peut contenir jusqu'à 32 commandes.

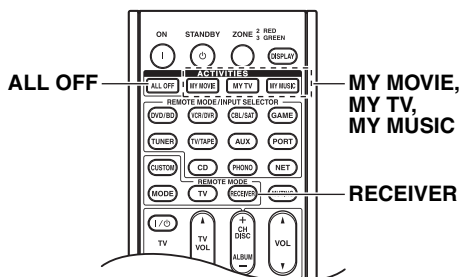

1



(3 secondes)

Tout en maintenant enfoncé le bouton [RECEIVER], pressez et maintenez enfoncé le bouton [MY MOVIE], [MY TV], ou [MY MUSIC] jusqu'à ce que le bouton [MY MOVIE], [MY TV], ou [MY MUSIC] s'allume (3 secondes environ).

2

Pressez les boutons dont vous souhaitez programmer les actions dans la macro dans l'ordre dont vous souhaitez qu'elles soient exécutées.

Pour l'exemple du CD ci-dessus, vous devrez presser les boutons suivants : [ON], [CD], lecture [▶]

#### Remarque :

Le bouton [MODE] n'est pas disponible pour l'opération de création de macro.

3



Lorsque vous avez terminé, pressez à nouveau le bouton ACTIVITIES.

Le bouton ACTIVITIES clignote deux fois.

Si vous saisissez 32 commandes, la procédure s'arrête automatiquement.

#### Remarque :

Si vous apprenez une nouvelle commande macro, la macro d'origine ne fonctionnera plus. Si vous la récupérez, vous devrez effectuer à nouveau l'apprentissage.

### Exécution des macros



Pressez le bouton [MY MOVIE], [MY TV], ou [MY MUSIC].

Les commandes de la macro sont transmises dans l'ordre de leur programmation. Maintenez la télécommande pointée vers l'Ampli-tuner AV jusqu'à ce que toutes les commandes aient été transmises.

Les macros peuvent être exécutées à tout moment, quelle que soit le mode télécommande courant.

### Effacement des macros

1

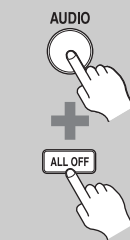

(3 secondes)

Tout en maintenant enfoncé le bouton [AUDIO], pressez et maintenez enfoncé le bouton [ALL OFF] dont vous souhaitez effacer la macro jusqu'à ce que le bouton [ALL OFF] s'allume (3 secondes environ).

2



Pressez à nouveau le bouton [ALL OFF].

Le bouton [ALL OFF] clignote deux fois.

#### Remarques :

- Il passe en mode Easy macro quand la macro est effacée (page 65).
- Lorsque vous utilisez le mode macro normal, vous ne pouvez pas utiliser la commande easy macro comprenant le changement de l'appareil source.

# Dépannage

Si vous rencontrez un problème lors de l'utilisation de l'Ampli-tuner AV, recherchez la solution dans cette section. Si vous ne pouvez pas résoudre vous-même le problème, contactez votre revendeur Onkyo.

Si vous ne pouvez pas résoudre vous-même le problème, essayez de réinitialiser l'Ampli-tuner AV avant de contacter votre revendeur Onkyo.

**Pour réinitialiser l'Ampli-tuner AV à ses réglages d'usine, allumez-le et, tout en maintenant le bouton [VCR/DVR] enfoncé, pressez le bouton [ON/STANDBY]. « Clear » sera affiché et l'Ampli-tuner AV passera en mode veille.**



La réinitialisation de l'Ampli-tuner AV supprimera vos stations de radio pré-réglées et vos paramètres personnalisés.

(HT-RC180) :

Les menus de configuration OSD apparaissent uniquement si le téléviseur est branché sur la sortie HDMI OUT. Si votre téléviseur est branché à la sortie MONITOR OUT vidéo composite ou S-vidéo, ou COMPONENT VIDEO MONITOR OUT, utilisez l'afficheur de l'Ampli-tuner AV lorsque vous modifiez les réglages.

## Alimentation

### L'Ampli-tuner AV ne s'allume pas

- Assurez-vous que le cordon d'alimentation est bien branché sur la prise murale.
- Débranchez le cordon d'alimentation de la prise murale, attendez 5 secondes au moins, puis rebranchez-le.

### L'Ampli-tuner AV s'éteint dès qu'on l'allume

- Le circuit de protection de l'ampli a été activé. Débranchez immédiatement le cordon d'alimentation de la prise murale. Débranchez tous les câbles des enceintes et des sources d'entrée, et laissez le cordon d'alimentation de l'Ampli-tuner AV débranché pendant 1 heure. Ensuite, rebranchez le cordon d'alimentation et réglez le volume au maximum. Si l'Ampli-tuner AV reste allumé, réglez le volume au minimum, débranchez le cordon d'alimentation, et rebranchez les enceintes et les sources d'entrée. Si l'Ampli-tuner AV s'éteint lorsque vous réglez le volume au maximum, débranchez le cordon d'alimentation et contactez votre revendeur Onkyo.

## Audio

### Aucun son n'est reproduit, ou le son très faible

- Assurez-vous que la source d'entrée numérique a bien été sélectionnée (page 50).
- Assurez-vous que toutes les fiches de branchement audio sont enfoncées complètement (page 24).
- Assurez-vous que les entrées et les sorties de tous les appareils sont branchées correctement (pages 26-40).

- Assurez-vous que la polarité des câbles d'enceinte est correcte, et que les fils dénudés sont en contact avec la partie métallique de chaque borne d'enceinte (page 19).
- Assurez-vous que la source d'entrée a bien été sélectionnée (page 60).
- Assurez-vous que les câbles d'enceinte ne sont pas en court-circuit.
- Vérifiez le réglage du volume. Il peut être réglé sur  $-\infty$  dB, et de  $-81,5$  dB à  $+18,0$  dB (page 60). L'Ampli-tuner AV est conçu pour vous faire profiter des joies du home-cinéma. Il est doté d'une large plage de volume pouvant être réglée avec précision.
- Lorsque des écouteurs sont branchés sur la prise PHONES, aucun son n'est restitué par les enceintes (page 63).
- Si aucun son n'est restitué par un lecteur DVD branché sur l'entrée HDMI IN, vérifiez les paramètres de sortie du lecteur DVD, en veillant à sélectionner un format audio pris en charge.
- Vérifiez les paramètres de sortie audio numérique de l'appareil branché. Sur certaines consoles de jeu, comme celles prenant en charge les DVD, le paramètre est désactivé par défaut.
- Avec certains DVD-vidéo, vous devez sélectionner un format de sortie audio dans un menu.
- Si votre platine disques utilise une cellule à bobines mobiles, vous devez brancher un préamplificateur ou un transformateur.
- Assurez-vous qu'aucun câble de branchement n'est plié, torsadé, ou endommagé.
- Tous les modes d'écoute n'utilisent pas l'ensemble des enceintes (page 81).
- Indiquez les distances des enceintes (page 86) et réglez le niveau sonore de chaque enceinte (page 87).
- Assurez-vous que le microphone de configuration des enceintes n'est plus branché.
- Le format du signal d'entrée est réglé sur PCM ou DTS. Réglez-le sur Auto (page 103).

### Seuls les enceintes avant reproduisent un son

- Lorsque le mode d'écoute DTS Surround Sensation, Stereo, ou Mono est sélectionné, seuls les enceintes avant et le subwoofer restituent le son.
- En mode d'écoute mono, seules les enceintes avant restituent un son si le paramètre « Enceinte de dest. » est réglé sur « G / D » (page 89).
- Vérifiez la configuration des enceintes (page 85).

### Seule l'enceinte centrale reproduit un son

- Si vous utilisez le mode d'écoute Dolby Pro Logic IIx Movie, Dolby Pro Logic IIx Music, ou Dolby Pro Logic IIx Game avec une source en mono, comme une station de radio AM ou un programme télévisé en mono, le son est concentré dans l'enceinte centrale.
- En mode d'écoute mono, seules les enceintes avant restituent un son si le paramètre « Enceinte de dest. » est réglé sur « Center » (page 89).
- Assurez-vous que les enceintes sont configurées correctement (page 85).

### Les enceintes surround ne reproduisent aucun son

- Lorsque le mode d'écoute DTS Surround Sensation, T-D (Theater-Dimensional), Stereo, ou Mono est sélectionné, les enceintes surround ne restituent aucun son.
- En fonction de la source et du mode d'écoute sélectionné, il est possible que peu de sons soient reproduits par les enceintes surround. Sélectionnez un autre mode d'écoute.
- Assurez-vous que les enceintes sont configurées correctement (page 85).

### L'enceinte centrale ne reproduit aucun son

- Lorsque le mode d'écoute DTS Surround Sensation ou stéréo est sélectionné, l'enceinte centrale ne restitue aucun son.
- En mode d'écoute mono, seules les enceintes avant restituent un son si le paramètre « Enceinte de dest. » est réglé sur « G / D » (page 89).
- Assurez-vous que les enceintes sont configurées correctement (page 85).

### Les enceintes avant hautes et les enceintes surround arrière ne restituent aucun son

- Selon le mode d'écoute sélectionné, il se peut qu'aucun son ne soit restitué par les enceintes avant hautes, avant larges et surround arrière. Sélectionnez un autre mode d'écoute (page 81).
- Avec certaines sources, le son restitué par les enceintes avant hautes, avant larges et les enceintes surround arrière peut être assez faible.
- Assurez-vous que les enceintes sont configurées correctement (page 85).
- Lors de l'utilisation de la zone 2 amplifiée, la lecture dans la pièce principale est réduite à un son en 5.1 canaux et les enceintes avant hautes et larges n'émettent aucun son (page 115).

### Le subwoofer ne reproduit aucun son

- Lorsque vous lisez des supports ne contenant aucune information concernant le canal chargé des effets LFE, le subwoofer peut ne produire aucun son.
- Assurez-vous que les enceintes sont configurées correctement (page 85).

### Certains formats de signal ne produisent aucun son

- Vérifiez les paramètres de sortie audio numérique de l'appareil branché. Sur certaines consoles de jeu, comme celles prenant en charge les DVD, le paramètre est désactivé par défaut.
- Avec certains DVD-vidéo, vous devez sélectionner un format de sortie audio dans un menu.
- Certains modes d'écoute ne peuvent pas être sélectionnés avec certains signaux d'entrée (pages 75-80).

### Il est impossible d'obtenir une écoute en 6.1/7.1

- Si aucune enceinte avant haute, avant large et surround arrière n'est branchée, ou si les enceintes de la zone 2 sont utilisées, l'écoute en 6.1/7.1 n'est pas possible.
- Vous ne pouvez pas toujours sélectionner tous les modes d'écoute, en fonction du nombre d'enceintes branchées (pages 75-80).

### Le volume des enceintes ne peut être réglé comme demandé (le volume ne peut pas être réglé sur +18,0 dB)

- Assurez-vous qu'un volume maximum n'a pas été défini (page 98).
- Si le volume sonore de chacune des enceintes a été réglé à des valeurs positives élevées (page 87), alors le volume principal maximum peut être réduit. Le niveau de volume de chacune des enceintes est réglé automatiquement après exécution de la fonction de correction de pièce et de configuration des enceintes Audyssey MultEQ® (page 55).

### Un bruit parasite est audible

- L'utilisation d'attaches de câbles pour attacher les câbles audio, les câbles des enceintes, etc. peut entraîner une dégradation des performances audio, aussi est-il déconseillé d'en utiliser.
- Un câble audio peut capter des interférences. Essayez de repositionner les câbles.

### La fonction Late Night ne fonctionne pas

- Assurez-vous que le support source est bien en Dolby Digital, Dolby Digital Plus, et en Dolby TrueHD (page 104).

### À propos des signaux DTS

- Lorsque le programme DTS se termine et que le train de bits DTS s'arrête, l'Ampli-tuner AV reste en mode d'écoute DTS et le voyant DTS reste allumé. Ceci permet d'éviter la génération de bruit lorsque vous utilisez les fonctions pause, avance rapide, ou retour rapide de votre lecteur. Si vous faites passer votre lecteur du mode DTS au mode PCM, vous pourriez ne pas entendre de son, l'Ampli-tuner AV ne passant pas d'un format à l'autre de façon immédiate : dans ce cas, arrêtez votre lecteur pendant 3 secondes environ, puis reprenez la lecture.
- Certains lecteurs CD et LD ne permettent pas de lire correctement les supports DTS, même si votre lecteur est branché à une entrée numérique de l'Ampli-tuner AV. Ceci est généralement dû au fait que le train de bits DTS a été traité (par exemple, le niveau de sortie, le taux d'échantillonnage, ou la distorsion de fréquence a changé), et l'Ampli-tuner AV ne le reconnaît plus comme étant un signal DTS authentique. Dans ce cas, un bruit pourrait se faire entendre.
- Lors de la lecture d'un programme DTS, l'utilisation des fonctions de pause, d'avance rapide, ou de retour rapide de votre lecteur peut produire un petit son audible. Il ne s'agit pas d'un problème de fonctionnement.

### Le début d'un signal audio reçu via l'entrée HDMI IN ne peut pas être entendu

- Étant donné que le temps nécessaire à l'identification du format d'un signal HDMI est plus long que celui des autres signaux audio numériques, la sortie audio peut ne pas démarrer immédiatement.

### Vidéo

#### Il n'y a aucune image

- Assurez-vous que toutes les fiches de branchement vidéo sont enfoncées complètement (page 24).
- Assurez-vous que chaque appareil vidéo est branché correctement. (pages 26-40)
- Si votre téléviseur est branché sur la sortie HDMI OUT, sélectionnez le paramètre « - - - - » dans « Réglage de l'entrée HDMI » page 48 pour regarder des programmes en vidéo composite, S-vidéo ainsi que des sources vidéo composantes.

#### TX-NR807 :

Assurez-vous que « HDMI » est sélectionné dans le paramètre « Sortie écran ».

- Si la source vidéo est branchée sur une entrée vidéo composant, vous devez associer cette entrée à une touche de sélection d'entrée (pages 49), et votre téléviseur doit être branché soit sur la sortie HDMI OUT, soit sur la sortie COMPONENT VIDEO MONITOR OUT (pages 26 et 30).

#### TX-NR807 :

Dans le paramètre "Sortie écran", sélectionnez "HDMI" pour HDMI OUT, "Analogique" pour COMPONENT VIDEO MONITOR OUT.

- Si la source vidéo est branchée à une entrée S-vidéo ou vidéo composite, votre téléviseur doit être branché à la sortie HDMI OUT ou à la sortie S-vidéo ou vidéo composite correspondante (pages 30 et 26).
- Si la source vidéo est branchée sur une entrée HDMI, vous devez associer cette entrée à une touche de sélection d'entrée (page 48), et votre téléviseur doit être branché sur la sortie HDMI OUT (page 26).
- Lorsque le mode d'écoute Pure Audio est sélectionné, le circuit vidéo est éteint, et seuls les signaux vidéo provenant de l'entrée HDMI IN peuvent être reproduits.
- Sur votre téléviseur, assurez-vous que l'entrée vidéo à laquelle l'Ampli-tuner AV est branché est bien sélectionnée.

#### Aucune image provenant d'une source branchée sur l'entrée HDMI IN n'est reproduite

- L'utilisation d'un adaptateur HDMI vers DVI ne garantit un fonctionnement fiable. De plus, les signaux vidéo provenant d'un ordinateur ne sont pas garantis (page 26).
- Quand la « Résolution » (page 47) est réglée sur une résolution non prise en charge par le téléviseur, aucune vidéo n'est transmise par la sortie HDMI OUT.
- Si le message « Resolution Error » apparaît à l'écran de l'Ampli-tuner AV, votre téléviseur ou écran n'est pas compatible avec la résolution vidéo choisie; sélectionnez-en une autre sur votre lecteur DVD.

#### Les menus OSD ne s'affichent pas

- Sur les modèles européens, indiquez la norme de diffusion des téléviseurs utilisée dans votre région dans le paramètre « Réglage du format TV », page 52.
- Sur votre téléviseur, assurez-vous que l'entrée vidéo à laquelle l'Ampli-tuner AV est branché est bien sélectionnée.

#### L'image est déformée

- Sur les modèles européens, indiquez la norme de diffusion des téléviseurs utilisée dans votre région dans le paramètre « Réglage du format TV », page 52.

#### L'affichage immédiat n'apparaît pas

- Si vous sélectionnez « HDMI » dans le paramètre « Sortie écran » (page 46), l'affichage immédiat ne s'affichera quand le signal d'entrée provenant de COMPONENT VIDEO IN sera émis vers un appareil branché à COMPONENT VIDEO MONITOR OUT (TX-NR807).
- En fonction du signal d'entrée, l'affichage immédiat peut ne pas apparaître lorsque le signal d'entrée provenant de l'entrée HDMI IN est transmis à un appareil branché à la sortie HDMI OUT.

### Tuner

#### La réception est parasitée, la réception stéréo FM est parasitée, ou le voyant FM STEREO ne s'allume pas

- Déplacez votre antenne.
- Éloignez l'Ampli-tuner AV de votre téléviseur ou de votre ordinateur.
- Écoutez la station en mono (page 66).
- Lorsque vous écoutez une station AM, l'utilisation de la télécommande peut créer un bruit.
- Le passage de véhicules et d'avions à proximité peut créer des interférences.
- Les murs en béton affaiblissent les signaux radio.
- Si aucune solution ne permet d'améliorer la réception, installez une antenne extérieure.

### Télécommande

#### La télécommande ne fonctionne pas

- Assurez-vous que les piles ont été insérées en respectant la polarité (page 14).
- Insérez des piles neuves. N'insérez pas des piles de types différents et ne mélangez pas des piles neuves avec des piles usagées (page 14).
- Assurez-vous que la télécommande n'est pas trop éloignée de l'Ampli-tuner AV, et que rien ne vient obstruer le signal entre la télécommande et le capteur de télécommande de l'Ampli-tuner AV (page 14).
- Assurez-vous que l'Ampli-tuner AV n'est pas exposé à la lumière directe du soleil ou à un éclairage fluorescent. Déplacez-le si nécessaire.
- Si l'Ampli-tuner AV est installé dans un meuble doté de portes en verre teinté, la télécommande peut ne pas fonctionner correctement lorsque les portes sont fermées.
- Assurez-vous que vous avez sélectionné le bon mode de télécommande (pages 15 et 127-133).
- Lors de l'utilisation de la télécommande pour contrôler les appareils audiovisuels d'autres fabricants, certains boutons peuvent ne pas fonctionner comme prévu.
- Assurez-vous que vous avez saisi le bon code de télécommande (page 125).
- Assurez-vous que vous avez défini le même identifiant sur l'Ampli-tuner AV et sur la télécommande (page 100).

### Il est impossible de commander d'autres appareils

- S'il s'agit d'un appareil Onkyo, assurez-vous que le câble **RI** et que le câble analogique sont branchés correctement. L'utilisation seule d'un câble **RI** ne sera pas suffisante (page 41).
- Assurez-vous que le bon mode de télécommande est sélectionné (pages 15 et 127-133).
- Si vous avez branché un enregistreur de MD, un enregistreur de CD, une station d'accueil RI Onkyo prenant en charge le **RI** aux prises TV/TAPE IN/OUT, ou une station d'accueil RI aux prises GAME IN ou VCR/DVR IN, vous devez régler l'affichage sur MD, CDR, ou DOCK pour que la télécommande fonctionne correctement (page 53).  
Si vous ne pouvez pas faire fonctionner l'appareil, vous devrez entrer le code de télécommande approprié (page 125).
- Pour commander un appareil d'un autre fabricant, pointez la télécommande vers celui-ci.
- Pour commander un appareil Onkyo branché via le **RI**, pointez la télécommande vers l'Ampli-tuner AV. Assurez-vous que vous avez d'abord entré le code de télécommande approprié (page 126).
- Pour commander un appareil Onkyo qui n'est pas branché via le **RI**, ou un appareil d'un autre fabricant, pointez la télécommande vers cet appareil. Assurez-vous que vous avez d'abord entré le code de télécommande approprié (page 125).
- Le code de télécommande entré peut être incorrect. Si plusieurs codes sont proposés, essayez-les tous.

### Apprentissage des commandes depuis la télécommande d'un autre appareil impossible

- Lors de l'apprentissage des commandes, assurez-vous que les extrémités de transmission des deux télécommandes sont face à face.
- Essayez-vous d'apprendre avec une télécommande qui n'est pas prévue pour l'apprentissage ? Certaines commandes ne peuvent pas être apprises, notamment celles qui comportent plusieurs instructions.

### Station d'accueil pour iPod

#### Il n'y a aucun son

- Assurez-vous que votre iPod est effectivement en lecture.
- Assurez-vous que votre iPod est introduit correctement dans la station d'accueil.
- Assurez-vous que la station d'accueil de la série UP-A1 est branchée à la prise UNIVERSAL PORT de l'Ampli-tuner AV.
- Assurez-vous que l'Ampli-tuner AV est allumé, que la source d'entrée est sélectionnée correctement et que le volume n'est pas trop bas.
- Assurez-vous que les fiches sont entièrement enfoncées.
- Essayez de réinitialiser votre iPod.

#### Il n'y a pas de vidéo

- Assurez-vous que le réglage TV OUT de votre iPod est sur On.
- Assurez-vous que l'entrée est sélectionnée correctement sur votre téléviseur ou sur l'Ampli-tuner AV.

- Certaines versions d'iPod ne transmettent pas de vidéo.

### La télécommande de l'Ampli-tuner AV ne commande pas votre iPod

- Assurez-vous que votre iPod est introduit correctement dans la station d'accueil. Si votre iPod est dans un étui, il risque de ne pas être connecté correctement à la station. Extrayez toujours l'iPod de son étui avant de l'introduire dans la station d'accueil.
- L'iPod ne peut pas être utilisé quand il affiche le logo Apple.
- Assurez-vous que vous avez sélectionné correctement le mode à distance.
- Quand vous utilisez la télécommande de l'Ampli-tuner AV, pointez-la vers votre amplificateur.
- Si vous ne pouvez toujours pas commander votre iPod, lancez la lecture en pressant le bouton de lecture de votre iPod. Le fonctionnement à distance devrait alors être possible.
- Essayez de réinitialiser votre iPod.
- En fonction de l'iPod, certains boutons peuvent ne pas fonctionner comme prévu.
- Vous ne pouvez pas commander votre iPod si la batterie est très faible. Utilisez l'iPod après l'avoir laissé charger pendant quelques temps.

### L'Ampli-tuner AV sélectionne sans prévenir votre iPod comme source d'entrée

- Mettez toujours en pause la lecture de l'iPod avant de sélectionner une autre source d'entrée. Si la lecture n'est pas en pause, la fonction de changement direct risque de sélectionner par erreur votre iPod comme source d'entrée lors de la transition entre des morceaux.

### Enregistrement

#### Impossible d'enregistrer

- Assurez-vous que la bonne entrée est sélectionnée sur votre enregistreur.
- Lorsque le mode d'écoute Pure Audio est sélectionné, l'enregistrement n'est pas possible, car aucun signal vidéo n'est reproduit. Sélectionnez un autre mode d'écoute.

### Zone 2/3

#### Il n'y a aucun son

- Seuls les appareils branchés sur des entrées analogiques peuvent être lus dans la zone 2/3.

### Serveur musical et radio en ligne

#### Impossible d'accéder au serveur ou à la radio en ligne

- Vérifiez la connexion au réseau entre l'Ampli-tuner AV et votre routeur ou commutateur.
- Assurez-vous que votre modem et votre routeur sont branchés correctement et assurez-vous qu'ils sont tous les deux en marche.
- Assurez-vous que le serveur est actif, qu'il fonctionne et qu'il est compatible avec l'Ampli-tuner AV (page 112).
- Vérifiez les « Réseau » (page 113).

### La lecture s'arrête lorsque vous écoutez des fichiers musicaux sur le serveur

- Assurez-vous que votre serveur est compatible avec l'Ampli-tuner AV (page 112).
- Si vous téléchargez ou copiez des fichiers de grande dimension sur votre ordinateur, la lecture peut être interrompue. Essayez de fermer les programmes non utilisés, utilisez un ordinateur plus puissant ou utilisez un serveur dédié.
- Si le serveur transmet simultanément des fichiers musicaux de grande dimension à plusieurs appareils en réseau, le réseau peut être surchargé et la lecture peut être interrompue. Réduisez le nombre d'appareils de lecture sur le réseau, mettez-votre serveur à jour ou utilisez un commutateur au lieu d'un concentrateur.

### Impossible de se connecter à l'Ampli-tuner AV depuis un navigateur Internet

- Si vous utilisez le protocole DHCP, votre routeur peut ne pas toujours allouer la même adresse IP à l'Ampli-tuner AV, par conséquent, si vous ne réussissez à vous connecter à un serveur ou à une webradio, vérifiez l'adresse IP de l'Ampli-tuner AV sur l'écran Réseau.
- Vérifiez les Réglages réseau (page 113).

### Autres problèmes

#### Le son change lorsque je branche mes écouteurs

- Lorsque vous branchez un casque, le mode d'écoute passe automatiquement en stéréo, à moins qu'il ne soit déjà réglé sur Stereo, Mono, Direct, Pure Audio ou DTS Surround Sensation.

#### L'affichage ne fonctionne pas

- L'affichage est désactivé lorsque le mode d'écoute Pure Audio est sélectionné.

#### Comment puis-je modifier la langue d'une source multiplexée ?

- Utilisez le paramètre « Multiplex » dans le menu « Réglage audio » pour sélectionner l'option « Principal » ou « Sub » (page 89).

#### Les fonctions RI ne fonctionnent pas

- Pour pouvoir utiliser la fonction RI, vous devez établir une connexion RI et une connexion audio analogique (RCA) entre l'appareil et l'Ampli-tuner AV, même s'ils sont raccordés par une liaison numérique (page 41).

#### Les fonctions Auto Power On/Standby et Direct Change ne fonctionnent pas pour les appareils branchés via RI

- Ces fonctions sont désactivées lorsque la Zone 2/3 est activée.

#### Lors de l'exécution de la « Correction de pièce et configuration des enceintes

#### Audyssey MultEQ<sup>®</sup> », les mesures échouent et le message « bruit ambiant trop élevé » s'affiche.

- Ceci peut être causé par un mauvais fonctionnement d'une enceinte. Assurez-vous que l'enceinte reproduit des sons normaux.

### Les paramètres suivants peuvent être réglés pour les entrées S-vidéo, vidéo composite et COMPONENT VIDEO

Vous devez utiliser les boutons de l'Ampli-tuner AV pour effectuer ces réglages.

1. Appuyez sur la touche [SETUP] tout en maintenant enfoncée la touche de sélection d'entrée de la source d'entrée que vous souhaitez paramétrer.
2. Utilisez les touches Gauche et Droite [◀]/[▶] pour modifier les paramètres.
3. Appuyez sur le bouton du sélecteur d'entrée de la source d'entrée que vous voulez sélectionner lorsque vous avez terminé.

#### • Atténuation de la vidéo

Ce paramètre peut être sélectionné pour les entrées DVD/BD, VCR/DVR, CBL/SAT, GAME, AUX, ou COMPONENT VIDEO. (Vous devez affecter la source d'entrée pour l'entrée COMPONENT VIDEO.)

Si une console de jeux est branchée à l'entrée S-vidéo, composite et composantes, et que l'image n'est pas très claire, vous pouvez à nouveau atténuer le gain.

**Video ATT : OFF** : (par défaut).

**Video ATT : ON** : le gain est réduit de 2 dB.

L'Ampli-tuner AV contient un micro-ordinateur permettant le traitement du signal et les fonctions de commande. Dans de très rares cas, de grandes interférences, un bruit causé par une source externe, ou l'électricité statique peuvent le bloquer. Dans le cas improbable où cela se produirait, débranchez le cordon d'alimentation de la prise murale, patientez au moins pendant 5 secondes, puis rebranchez-le.

Onkyo n'est pas responsable des dommages causés (comme les pénalités relatives à la location des CD) dus aux enregistrements ayant échoué du fait d'un mauvais fonctionnement de l'appareil. Avant d'enregistrer des données importantes, assurez-vous que le support sera enregistré correctement.

Avant de débrancher le cordon d'alimentation de la prise murale, mettez l'Ampli-tuner AV en veille.

### Remarque importante concernant la lecture de vidéos

L'Ampli-tuner AV peut effectuer une conversion ascendante des sources vidéo composantes, S-vidéo et vidéo composite pour permettre leur affichage sur un téléviseur branché sur la sortie HDMI OUT. Cependant, si la qualité de l'image de la source est mauvaise, la conversion ascendante peut empirer la qualité de l'image ou bien même la faire disparaître.

Dans ce cas, suivez la procédure suivante :

**1 Si la source vidéo est branchée sur une entrée vidéo composantes, branchez votre téléviseur sur la sortie COMPONENT VIDEO MONITOR OUT.**

Si la source vidéo est branchée sur une entrée S-vidéo, branchez votre téléviseur à une sortie MONITOR OUT S.

Si la source vidéo est branchée sur une entrée vidéo composite, branchez votre téléviseur sur la sortie MONITOR OUT V.

**2 Dans le menu principal, sélectionnez « 1. Assignment d'entrée/sortie », puis « 2. Entrée HDMI ».**

Sélectionnez la touche de sélection d'entrée adéquate, et associez-la à « - - - - » (page 48).

**3 Dans le menu principal, sélectionnez « 1. Assignment d'entrée/sortie », puis « 3. Entrée vidéo composantes » (page 49) :**

Si la source vidéo est branchée sur la prise COMPONENT VIDEO IN1, sélectionnez la touche de sélection d'entrée adéquate, et associez-la à « IN1 ».

Si la source vidéo est branchée sur la prise COMPONENT VIDEO IN2, sélectionnez la touche de sélection d'entrée adéquate, et associez-la à « IN2 ».

Si la source vidéo est branchée sur une entrée S-vidéo ou vidéo composite, sélectionnez le sélecteur d'entrée correspondant, et associez-le à « - - - - ».

**Remarque (TX-NR807) :**

Si le paramètre « Monitor Out » est réglé sur « Analog », appuyez simultanément sur les touches [VCR/DVR] et [RETURN] de l'Ampli-tuner AV. Sélectionnez « Skip » dans le paramètre « VideoProcessor » sur l'écran. Pour rétablir le réglage d'origine, pressez le même bouton en même temps. Si vous sélectionnez « Utilisé », l'Ampli-tuner AV restitue des signaux vidéo depuis le processeur vidéo.

# Caractéristiques techniques (TX-NR807)

## Section amplificateur

Puissance de sortie nominale

**Tous les canaux :** Modèles nord-américains :  
**Puissance continue de 135 W minimum par canal, charges de 8 ohms, 2 canaux utilisant une fréquence de 20 Hz à 20 kHz, avec une distorsion harmonique totale maximale de 0,08 % (FTC)**  
Puissance continue de 145 W minimum par canal, charges de 8 ohms, 2 canaux utilisant une fréquence de 1 kHz, avec une distorsion harmonique totale maximale de 0,7 % (FTC)  
Puissance continue de 160 W minimum par canal, charges de 6 ohms, 2 canaux utilisant une fréquence de 1 kHz, avec une distorsion harmonique totale maximale de 0,1 % (FTC)

Modèles européens :  
7 canaux × 180 W à 6 ohms, 1 kHz, 1 canal alimenté (IEC)

Puissance dynamique  
300 W (3 Ω, avant)  
250 W (4 Ω, avant)  
150 W (8 Ω, avant)

DHT (distorsion harmonique totale)  
0.08%

Facteur d'amortissement  
60 (avant, 1 kHz, 8 Ω)

Sensibilité et impédance d'entrée  
200 mV/47 kΩ (LINE)  
2,5 mV/47 kΩ, (PHONO MM)

Niveau et impédance de sortie  
200 mV/470 Ω (REC OUT)

Surcharge Phono  
70 mV (MM 1 kHz 0,5%)

Distorsion de fréquence  
5 Hz - 100 kHz/+1 dB - 3 dB (LINE)

Contrôle de la tonalité  
±10 dB, 50 Hz (GRAVES)  
±10 dB, 20 Hz (AIGUS)

Rapport signal-bruit  
110 dB (LINE, IHF-A)  
80 dB (PHONO, IHF-A)

Impédance des enceintes  
4 Ω - 16 Ω

## Section vidéo

Sensibilité d'entrée/Niveau et impédance de sortie  
1 V<sub>p-p</sub>/75 Ω (composantes et S-vidéo Y)  
0,7 V<sub>p-p</sub>/75 Ω (Composantes P<sub>B</sub>/C<sub>B</sub>, P<sub>R</sub>/C<sub>R</sub>)  
0,28 V<sub>p-p</sub>/75 Ω (S-vidéo C)  
1 V<sub>p-p</sub>/75 Ω (Composite)

Distorsion de fréquence de la vidéo composantes  
5 Hz - 100 MHz - 3 dB

## Section tuner

Plage de fréquences FM  
Modèles nord-américains :  
87,5 MHz - 107,9 MHz  
Modèles européens :  
87,5 MHz - 108,0 MHz, RDS

Plage de fréquences AM  
Modèles nord-américains :  
530 kHz - 1710 kHz  
Modèles européens :  
522 kHz - 1611 kHz

Stations programmables  
40

Tuner numérique (modèles nord-américains uniquement) :  
SIRIUS

## Généralités

Alimentation  
Modèles nord-américains :  
120 V CA, 60 Hz  
Modèles européens :  
220 - 240 V CA, 50/60 Hz

Consommation  
Modèles nord-américains : 8,1 A  
Modèles européens :  
750 W

Dimensions (L × H × P)  
435 × 198,5 × 435,5 mm  
17-1/8" × 7-13/16" × 17-1/8"

Poids  
18,0 kg (39,7 lbs.)

### ■ Entrées vidéo

HDMI  
IN 1, IN 2, IN 3, IN 4, IN 5, IN6  
Composantes  
IN 1, IN 2  
S-vidéo  
DVD/BD, VCR/DVR, CBL/SAT, GAME  
Composite  
DVD/BD, VCR/DVR, CBL/SAT, GAME, AUX (avant)

### ■ Sorties vidéo

HDMI  
OUT  
Composantes  
MONITOR OUT  
S-vidéo  
MONITOR OUT, VCR/DVR OUT  
Composite  
MONITOR OUT, VCR/DVR OUT

### ■ Entrées audio

Entrées numériques  
Optiques : 2 (arrière), 1 (avant)  
Coaxiales : 3 (arrière)  
Entrées analogiques  
DVD/BD, VCR/DVR, CBL/SAT, GAME, AUX (avant), TV/TAPE, CD, PHONO

### ■ Sorties audio

Sorties analogiques  
TV/TAPE, VCR/DVR, PRE OUT, ZONE2 PRE OUT, ZONE3 PRE OUT  
Sorties preout multicanaux  
7  
Sorties preout subwoofer  
2  
Sorties enceintes  
Principale (L, R, C, SL, SR, SBL, SBR, LH, RH, LW, RW)  
+ ZONE2 (L, R) / ZONE3 (L, R)  
Casque  
1

### ■ Borne de contrôle

MIC  
Oui  
RS232  
1  
Ethernet  
1  
Entrée IR  
1  
Sortie IR  
1  
Sortie enclenchement 12 V  
ZONE2 / ZONE3

Les caractéristiques techniques et les fonctionnalités de cet appareil sont susceptibles d'être modifiées sans préavis.



# Caractéristiques techniques (HT-RC180)

## Section amplificateur

Puissance de sortie nominale	
Tous les canaux :	<b>Puissance continue de 110 W minimum par canal, charges de 8 ohms, 2 canaux utilisant une fréquence de 20 Hz à 20 kHz, avec une distorsion harmonique totale maximale de 0,08 % (FTC)</b> <b>Puissance continue de 125 W minimum par canal, charges de 8 ohms, 2 canaux utilisant une fréquence de 1 kHz, avec une distorsion harmonique totale maximale de 0,7 % (FTC)</b> <b>Puissance continue de 135 W minimum par canal, charges de 6 ohms, 2 canaux utilisant une fréquence de 1 kHz, avec une distorsion harmonique totale maximale de 0,1 % (FTC)</b>
Puissance dynamique	300 W (3 $\Omega$ , avant) 250 W (4 $\Omega$ , avant) 150 W (8 $\Omega$ , avant)
DHT (distorsion harmonique totale)	0.08%
Facteur d'amortissement	60 (avant, 1 kHz, 8 $\Omega$ )
Sensibilité et impédance d'entrée	200 mV/47 k $\Omega$ (LINE) 2,5 mV/47 k $\Omega$ , (PHONO MM)
Niveau et impédance de sortie	200 mV/470 $\Omega$ (REC OUT)
Surcharge Phono	70 mV (MM 1 kHz 0,5%)
Distorsion de fréquence	5 Hz - 100 kHz/+1 dB - 3 dB (LINE)
Contrôle de la tonalité	$\pm 10$ dB, 50 Hz (GRAVES) $\pm 10$ dB, 20 Hz (AIGUS)
Rapport signal-bruit	110 dB (LINE, IHF-A) 80 dB (PHONO, IHF-A)
Impédance des enceintes	4 $\Omega$ - 16 $\Omega$

## Section vidéo

Sensibilité d'entrée/Niveau et impédance de sortie	1 Vp-p/75 $\Omega$ (composantes et S-vidéo Y) 0,7 V p-p/75 $\Omega$ (Composantes Pb/Cb, Pr/Cr) 0,28 Vp-p/75 $\Omega$ (S-vidéo C) 1 V p-p/75 $\Omega$ (Composite)
Distorsion de fréquence de la vidéo composantes	5 Hz - 100 MHz - 3 dB

## Section tuner

Plage de fréquences FM	87,5 MHz - 107,9 MHz
Plage de fréquences AM	530 kHz - 1710 kHz
Stations programmables	40

## Généralités

Alimentation	120 V CA, 60 Hz
Consommation	8,1 A
Dimensions (L $\times$ H $\times$ P)	435 $\times$ 198,5 $\times$ 435,5 mm 17-1/8" $\times$ 7-13/16" $\times$ 17-1/8"
Poids	18,0 kg (39,7 lbs.)

### ■ Entrées vidéo

HDMI	IN 1, IN 2, IN 3, IN 4, IN 5
Composantes	IN 1, IN 2
S-vidéo	DVD/BD, VCR/DVR, CBL/SAT, GAME
Composite	DVD/BD, VCR/DVR, CBL/SAT, GAME, AUX (avant)

### ■ Sorties vidéo

HDMI	OUT
Composantes	MONITOR OUT
S-vidéo	MONITOR OUT, VCR/DVR OUT
Composite	MONITOR OUT, VCR/DVR OUT

### ■ Entrées audio

Entrées numériques	Optiques : 2 (arrière), 1 (avant) Coaxiales : 3 (arrière)
Entrées analogiques	DVD/BD, VCR/DVR, CBL/SAT, GAME, AUX (avant), TV/TAPE, CD, PHONO

### ■ Sorties audio

Sorties analogiques	TV/TAPE, VCR/DVR, PRE OUT, ZONE2 PRE OUT, ZONE3 PRE OUT
Sorties preout multicanaux	7
Sorties preout subwoofer	2
Sorties enceintes	Principale (L, R, C, SL, SR, SBL, SBR, LH, RH, LW, RW) + ZONE2 (L, R) / ZONE3 (L, R)
Casque	1

### ■ Borne de contrôle

MIC	Oui
Ethernet	1

Les caractéristiques techniques et les fonctionnalités de cet appareil sont susceptibles d'être modifiées sans préavis.

# Tableau des résolutions vidéo

Les tableaux qui suivent montrent la manière dont les signaux vidéo sont restitués par l'Ampli-tuner AV à différentes résolutions.

✓ : Sortie

## NTSC

Sortie / Entrée		HDMI					COMPOSANTES					S-VIDEO	COMPOSITE
		1080p	1080i	720p	480p	480i	1080p	1080i	720p	480p	480i	480i	480i
HDMI	1080p	✓											
	1080i	✓	✓	✓									
	720p	✓	✓	✓									
	480p	✓	✓	✓	✓								
	480i	✓	✓	✓	✓	✓							
COMPOSANTES	1080p	✓					✓						
	1080i	✓	✓	✓				✓					
	720p	✓	✓	✓				✓ <sup>*1</sup>	✓				
	480p	✓	✓	✓	✓			✓ <sup>*1*2</sup>	✓ <sup>*1*2</sup>	✓			
	480i	✓	✓	✓	✓	✓		✓ <sup>*1*2</sup>	✓ <sup>*1*2</sup>	✓ <sup>*1</sup>	✓		
S-VIDEO	480i	✓	✓	✓	✓	✓		✓ <sup>*1*2</sup>	✓ <sup>*1*2</sup>	✓ <sup>*1</sup>	✓ <sup>*1</sup>	✓	✓ <sup>*1</sup>
COMPOSITE	480i	✓	✓	✓	✓	✓		✓ <sup>*1*2</sup>	✓ <sup>*1*2</sup>	✓ <sup>*1</sup>	✓ <sup>*1</sup>	✓ <sup>*1</sup>	✓

## PAL

Sortie / Entrée		HDMI					COMPOSANTES					S-VIDEO	COMPOSITE
		1080p	1080i	720p	576p	576i	1080p	1080i	720p	576p	576i	576i	576i
HDMI	1080p	✓											
	1080i	✓	✓	✓									
	720p	✓	✓	✓									
	576p	✓	✓	✓	✓								
	576i	✓	✓	✓	✓	✓							
COMPOSANTES	1080p	✓					✓						
	1080i	✓	✓	✓				✓					
	720p	✓	✓	✓				✓	✓				
	576p	✓	✓	✓	✓			✓ <sup>*2</sup>	✓ <sup>*2</sup>	✓			
	576i	✓	✓	✓	✓	✓		✓ <sup>*2</sup>	✓ <sup>*2</sup>	✓	✓		
S-VIDEO	576i	✓	✓	✓	✓	✓		✓ <sup>*2</sup>	✓ <sup>*2</sup>	✓	✓	✓	✓
COMPOSITE	576i	✓	✓	✓	✓	✓		✓ <sup>*2</sup>	✓ <sup>*2</sup>	✓	✓	✓	✓

\*1 : TX-NR807

\*2 : Le signal de sortie est limité à 480p pour pouvoir être efficace lors de l'effet Macrovision.

# Memo

---

---

## ADVERTENCIA:

PARA REDUCIR EL RIESGO DE INCENDIOS O DE DESCARGAS ELÉCTRICAS, NO EXPONGA ESTE APARATO A LA LLUVIA NI A LA HUMEDAD.

## PRECAUCIÓN:

PARA REDUCIR EL RIESGO DE DESCARGAS ELÉCTRICAS, NO quite la cubierta (o panel posterior). EN SU INTERIOR NO EXISTE NINGUNA PIEZA QUE PUEDA REPARAR EL USUARIO. EN CASO DE AVERÍA, SOLICITE LOS SERVICIOS DE PERSONAL DE REPARACIÓN CUALIFICADO.



**WARNING**  
RISK OF ELECTRIC SHOCK  
DO NOT OPEN

**AVIS**  
RISQUE DE CHOC ELECTRIQUE  
NE PAS OUVRIR



El símbolo de rayo con cabeza de flecha, inscrito en un triángulo equilátero, tiene la finalidad de avisar al usuario la presencia de "tensiones peligrosas" no aisladas dentro de la caja del producto que son de magnitud suficiente como para constituir un riesgo de descargas eléctricas a personas

El signo de exclamación, inscrito en un triángulo equilátero, tiene la finalidad de avisar al usuario la presencia de instrucciones importantes de operación y mantenimiento (reparación) en la literatura que acompaña a este producto.

## Instrucciones de seguridad importantes

1. Lea estas instrucciones.
2. Guarde estas instrucciones.
3. Tenga en cuenta todas las advertencias.
4. Siga todas las instrucciones.
5. No use este aparato cerca del agua.
6. Límpielo únicamente con un paño seco.
7. No bloquee los orificios de ventilación. Instálelo siguiendo las instrucciones del fabricante.
8. No lo instale cerca de radiadores, aparatos de calefacción, estufas ni ningún tipo de aparatos (incluyendo amplificadores) que generen calor.
9. Tenga en cuenta los fines de seguridad de los conectores con derivación a masa y / o polarizados. Los conectores polarizados tienen dos contactos, uno de mayor tamaño que el otro. Un conector con derivación a masa tiene dos contactos con un tercero para derivar a masa. El contacto ancho o el tercer contacto se instalan con fines de seguridad. Si el conector del equipo no encaja en la toma de corriente disponible, acuda a un técnico electricista cualificado para que le sustituya la toma obsoleta.
10. Evite que el cable de alimentación pueda ser pisado o atrapado, en especial en los conectores, y en los puntos en que sale del aparato.
11. Use sólo los accesorios / conexiones especificados por el fabricante.
12. Use sólo el soporte, trípode, abrazadera o mesa indicados por el fabricante, o vendidos junto con el aparato. Si utiliza una mesilla con ruedas, tenga cuidado, al desplazar el conjunto de mesilla / aparato, ya que si se vuelca podría recibir lesiones.
13. Desconecte este aparato si hay tormenta o cuando no vaya a ser utilizado por largos períodos de tiempo.
14. Deje que el mantenimiento lo lleve a cabo personal cualificado. Es necesario reparar el aparato cuando ha recibido algún tipo de daño, como por ejemplo si el cable de alimentación ha sufrido daños, si se ha derramado algún líquido en el interior del aparato o si éste ha quedado expuesto a la lluvia o humedad y no funciona normalmente o si ha caído al suelo.
15. Daños que requieren reparación  
Desenchufe el aparato y solicite los servicios de personal cualificado cuando:
  - A. El cable de alimentación o el enchufe esté dañado.
  - B. En el interior del aparato hayan entrado objetos sólidos o líquidos.
  - C. El aparato haya estado expuesto a la lluvia o al agua.
  - D. El aparato parezca no funcionar adecuadamente aunque se sigan las instrucciones de operación. Ajuste solamente los controles indicados en el manual de instrucciones, ya que un ajuste inadecuado podría resultar en daños, y podría requerir el trabajo laborioso de un técnico cualificado para devolver el aparato a su funcionamiento normal.
  - E. El aparato haya caído o haya sufrido otros daños, y.
  - F. El aparato parezca no funcionar normalmente, indicando que necesita reparación.
16. Introducción de objetos sólidos y líquidos  
No introduzca nunca ningún objeto a través de las aberturas del aparato, ya que podrían tocar puntos de tensión peligrosa o cortocircuitar partes, lo que resultaría en un incendio o descargas eléctricas. El equipo no se debería exponer a gotas ni a salpicaduras y nunca debería colocar objetos que contengan líquidos, como los floreros, encima de éste. No coloque velas ni otros objetos incandescentes encima de la unidad.
17. Baterías  
Tenga en cuenta los aspectos ambientales y siga las regulaciones locales a la hora de desechar las baterías.
18. Si instala el aparato en una instalación empotrada, como en una estantería o en una librería, asegúrese de que esté bien ventilado.  
Deje 20 cm de espacio libre por encima y por los lados y 10 cm en la parte posterior. El borde posterior del estante o el tablero de encima del aparato debería estar a unos 10 cm del panel posterior o de la pared, de forma que deje un espacio libre para que el aire caliente pueda circular.

ADVERTENCIA PARA CARRITOS  
CON RUEDAS



S3125A

# Precauciones

1. **Copyright de las grabaciones**—A menos que se utilice de forma exclusivamente personal, la grabación de material sujeto a copyright es ilegal sin el permiso del propietario del copyright.
2. **Fusible de CA**—El fusible de CA se encuentra en el interior de la unidad y no es un elemento accesible al usuario. Si todavía no puede activar la unidad, póngase en contacto con su distribuidor Onkyo.
3. **Mantenimiento**—De vez en cuando limpie esta unidad con un paño suave. Para la suciedad más difícil de eliminar, use un paño suave ligeramente humedecido con una solución de agua y detergente suave. A continuación, seque la unidad inmediatamente con un paño limpio. No use paños abrasivos, alcohol, ni disolventes químicos de ningún tipo ya que con ellos podría dañar el acabado de la unidad e incluso borrar la serigrafía del panel.

#### 4. Alimentación ATENCIÓN

ANTES DE CONECTAR LA UNIDAD POR PRIMERA VEZ, LEA CON ATENCIÓN LA SECCIÓN SIGUIENTE.

Los voltajes de las tomas de CA varían para cada país. Compruebe que el voltaje de su zona cumpla con los requisitos de voltaje indicados en la etiqueta de características que se encuentra en el panel posterior de esta unidad (por ejemplo, AC 230 V, 50 Hz o AC 120 V, 60 Hz).

El cable de alimentación se utiliza para desconectar esta unidad de la fuente de alimentación de CA. Asegúrese de que el conector esté siempre operativo (fácilmente accesible).

Al pulsar el botón [ON/STANDBY] para seleccionar el modo Standby, el equipo no se desactiva completamente. Si no tiene previsto utilizar la unidad durante un periodo de tiempo prolongado, desconecte el cable de alimentación de la toma CA.

#### 5. Evitar pérdidas auditivas Precaución

Una presión de sonido excesiva de los auriculares de botón y de los auriculares de cabeza puede causar pérdidas auditivas.

#### 6. Baterías y exposición al calor Aviso

Las baterías (paquete de baterías o baterías instaladas) no deben exponerse a un calor excesivo como los rayos del sol, fuego o similar.

7. **Nunca toque esta unidad con las manos húmedas**—Nunca utilice esta unidad ni su cable de alimentación si tiene las manos húmedas o mojadas. Si penetra agua o algún otro líquido en el interior de esta unidad, hágalo revisar por su distribuidor Onkyo.
8. **Notas acerca del manejo de la unidad**
  - Si tiene que transportar esta unidad, use el empaque original para empaquetarlo de la misma forma en que estaba empaquetado originalmente al adquirirlo.
  - No deje por mucho tiempo objetos de plástico o goma sobre esta unidad ya que, con el tiempo, podrían dejar marcas en la superficie.
  - Después de un uso prolongado, es posible que los paneles superior y posterior de esta unidad se calienten. Esto es normal.
  - Si no va a usar esta unidad por un largo período de tiempo, es posible que al activarla de nuevo no funcione correctamente, por lo que es aconsejable que la utilice de vez en cuando.

### Para los modelos europeos

<b>Declaración de Conformidad</b>	
Nosotros, de ONKYO EUROPE ELECTRONICS GmbH LIEGNITZERSTRASSE 6, 82194 GROEBENZELL, ALEMANIA	
declaramos, bajo nuestra propia responsabilidad, que el producto de ONKYO que se describe en el presente manual de instrucciones cumple con las normas técnicas EN60065, EN55013, EN55020 y EN61000-3-2, -3-3.	
GROEBENZELL, ALEMANIA	 K. MIYAGI
ONKYO EUROPE ELECTRONICS GmbH	

# Accesorios suministrados

---

Asegúrese de que dispone de los siguientes accesorios:

---

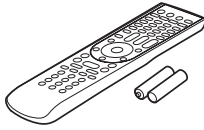

**Mando a distancia y dos pilas (AA/R6)**

---



**Micrófono para la configuración de los altavoces**

---



**Antena de FM para interiores**

---



**Antena en bucle de AM**

---

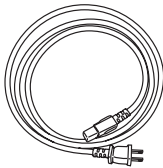

**Cable de alimentación**

(El tipo de enchufe puede variar de un país a otro.)

---

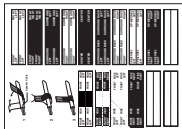

**Etiquetas para los cables de los altavoces**

---



**Adaptador de enchufe**

Se suministra únicamente para ciertos países. Emplee este adaptador si la toma de CA no es compatible con el enchufe del cable de alimentación del Receptor de AV (el adaptador puede variar de un país a otro).

**\*Cómo montar el enchufe de CA:**

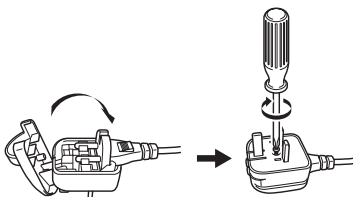

---

\* En los catálogos y en el embalaje, la letra que aparece al final del nombre del producto indica el color. Las especificaciones y las operaciones son las mismas, independientemente del color.

# Índice

## Introducción

Instrucciones de seguridad importantes.....	2
Precauciones.....	3
Accesorios suministrados.....	4
Características.....	6
Paneles frontal y posterior.....	8
Panel frontal.....	8
Pantalla.....	10
Panel posterior.....	11
Mando a distancia.....	14
Instalación de las pilas.....	14
Utilización del mando a distancia.....	14
Cómo controlar el Receptor de AV.....	15
Acerca del home theater.....	17
Cómo disfrutar del home theater.....	17

## Conexiones

Conexión del Receptor de AV.....	18
Conexión de los altavoces.....	18
Biamplificación de los altavoces frontales.....	21
Conexión de la antena.....	22
Acerca de las conexiones de AV.....	24
Conexión de componentes con HDMI.....	25
Conexión de audio y vídeo.....	27
¿Qué conexiones debo utilizar?.....	27
Conexión de un televisor o proyector.....	30
Conexión de un reproductor de DVD.....	31
Conexión de un VCR o grabador de DVD para reproducción.....	32
Conexión de un VCR o grabador de DVD para grabación.....	33
Conexión de un decodificador de satélite, cable o TDT u otra fuente de vídeo.....	34
Conexión de una videoconsola.....	35
Conexión de una videocámara u otro dispositivo.....	36
Conexión de un reproductor de CD o un giradiscos.....	37
Conexión de un grabador de casetes, CDR, MiniDisc o DAT.....	38
Conexión de un amplificador de potencia.....	39
Conexión de un RI Dock.....	40
Conexión de un dock con el conector de puerto universal.....	40
Conexión de componentes <b>RI</b> de Onkyo.....	41
Conexión del cable de alimentación.....	41

## Activar el equipo & Primera configuración

Encendido del Receptor de AV.....	42
Encendido y modo Standby.....	42
Configuración por primera vez.....	43
Configuración del monitor (TX-NR807).....	43
Selección del idioma utilizado en los menús de configuración en pantalla.....	44
Utilización de los menús de configuración en pantalla.....	45
Utilización de la pantalla para cambiar los ajustes.....	45
Configuración de Salida monitor.....	46
Configuración de entradas de vídeo.....	48
Configuración de la entrada de audio digital.....	50
Ajustes de los altavoces.....	51
Configuración de formato de TV (modelos europeos).....	52
Configuración de pasos de frecuencia FM/AM.....	52
Cambio de la pantalla de entrada.....	53
Corrección de la sala y configuración de los altavoces de Audyssey MultEQ®.....	54

## Operaciones básicas

Operaciones básicas.....	60
Selección de la fuente de entrada.....	60
Ajuste de graves y agudos.....	61
Visualización de información de la fuente.....	61
Ajuste del brillo de la pantalla.....	62
Cómo enmudecer el Receptor de AV.....	62
Utilización del Programador de apagado.....	62
Selección de la disposición de los altavoces.....	63
Utilización de los auriculares.....	63
Utilizar macros fáciles.....	64
Cómo escuchar la radio.....	66
Utilización del sintonizador.....	66
Presintonización de emisoras de AM/FM.....	67
Utilización de RDS (modelos europeos).....	68
Dock serie UP-A1 para iPod.....	70

Acerca del dock serie UP-A1.....	70
Modelos de iPod compatibles.....	70
Información general sobre las funciones.....	70
Control del iPod.....	71
Grabación.....	73

## Utilización de los modos de audición

Utilización de los modos de audición.....	74
Selección de los modos de audición.....	74
Modos de audición disponibles para cada formato de fuente.....	75
Acerca de los modos de audición.....	81

## Configuración avanzada

Configuración avanzada.....	84
Menús de configuración en pantalla.....	84
Configuración altavoces.....	85
Ajuste audio.....	89
Configuración de la fuente.....	93
Asignación de modos de audición a fuentes de entrada.....	97
Configuración miscelánea (Volumen/OSD).....	98
Configuración hardware.....	99
Configuración de bloqueo.....	103
Formatos de señal de entrada digital.....	103
Utilización de los ajustes de audio.....	104

## NET (Red)

NET (Red).....	107
Acerca de NET (Red).....	107
Conectar el Receptor de AV.....	107
Escuchar la radio de internet.....	108
Reproducir archivos de música en un servidor.....	109
Ajustes de Red.....	113

## Multizona

Multizona.....	115
Capacidad multisala.....	115
Conexión de la Zona 2.....	116
Conexión de la Zona 3.....	117
Configuración de la Zona 2/3 activada.....	118
Configuración de multizona.....	119
Utilización de la Zona 2/3.....	120
Utilización del mando a distancia en la Zona 2/3 y los kits de control de multisala (TX-NR807).....	122

## Cómo controlar otros componentes

Cómo controlar otros componentes.....	123
Códigos de mando a distancia preprogramados.....	123
Localización del código de mando a distancia.....	123
Introducción de códigos de mando a distancia.....	125
Códigos de mando a distancia para componentes Onkyo conectados a través de <b>RI</b> .....	126
Cómo restablecer los botones REMOTE MODE.....	126
Cómo restablecer el mando a distancia.....	126
Cómo controlar un televisor.....	127
Cómo controlar un reproductor de DVD o un grabador de DVD.....	128
Cómo controlar un VCR o PVR.....	129
Cómo controlar un receptor de satélite o un receptor de cable.....	130
Cómo controlar un reproductor de CD, un grabador de CD o un grabador de MD.....	131
Cómo controlar un RI Dock.....	132
Cómo controlar un grabador de casetes.....	133
Configuración de actividades.....	134
Aprendizaje de comandos.....	136
Utilización de macros normales.....	137

## Otros

Resolución de problemas.....	138
Especificaciones (TX-NR807).....	144
Especificaciones (HT-RC180).....	145
Diagrama de resolución de vídeo.....	146

\* Para reajustar el Receptor de AV a sus ajustes originales, actívalo y, mientras mantiene pulsado el botón [VCR/DVR], pulse el botón [ON/STANDBY] (consulte la página 138).

# Características

## Amplificador

(TX-NR807)

- 135 vatios/canal a 8 ohmios (FTC)
- 180 vatios/canal a 6 ohmios (IEC) (HT-RC180)
- 110 vatios/canal a 8 ohmios (FTC)
- WRAT-Wide Range Amplifier Technology (Tecnología de amplificador de gama amplia) (ancho de banda 5 Hz–100 kHz)
- Circuitería lineal de volumen de ganancia óptima
- Diseño de amplificador Push-Pull (contrafásico) con circuitería Darlington invertida de 3 etapas
- H.C.P.S. (High Current Power Supply, Fuente de alimentación de alta corriente) Transformador masivo de alta potencia

## Procesamiento

- Certificación THX Select2 Plus<sup>\*1</sup>
- Actualización ascendente de vídeo HDMI (compatible 1080p) con Faroudja DCDi Cinema Enhancement
- HDMI ver.1.3a con (Deep Color, x.v.Color, Lip Sync, DTS<sup>\*2</sup>-HD Master Audio, Dolby TrueHD<sup>\*3</sup>, DSD y PCM multicanal)
- Dolby Pro Logic IIz<sup>\*3</sup> – Nuevo formato surround (frontal-elevado)
- Audyssey Dynamic Surround Expansion<sup>TM</sup><sup>\*9</sup> para nuevos canales de surround (frontal wide/frontal elevado)
- Tecnología DTS Surround Sensation para altavoces/auriculares<sup>\*2</sup>
- 4 modos de DSP para juegos; Rock/Deportes/Acción/RPG
- Configuración no escalante
- Modo Direct (Directo) y Pure Audio (Audio puro)
- Music Optimizer<sup>\*4</sup> para archivos musicales digitales
- Memoria de modos de audición A-Form
- El más reciente convertidor D/A de 192 kHz/24 bits de Burr-Brown mejora el jitter (fluctuación) para un sonido más nítido
- Dos chips DSP de 32 bits de Texas Instruments (Aureus)

## Conexiones

- 6 entradas y 1 salida HDMI<sup>\*5</sup> (TX-NR807)
- 5 entradas y 1 salida HDMI<sup>\*5</sup> (HT-RC180)
- Onkyo **RIHD** para control del sistema
- 6 entradas digitales (3 ópticas/3 coaxiales)
- Puerto universal para UP-A1 (dock para el iPod)/Módulo sintonizador de HD Radio<sup>TM</sup><sup>\*6</sup> (modelos norteamericanos)/DAB+ módulo sintonizador (modelos europeos)
- Salida de previo de subwoofer doble

- Conectividad para SIRIUS<sup>®8</sup> Satellite Radio (TX-NR807: modelos norteamericanos)
- Terminales de altavoces compatibles con clavija de punta cónica<sup>\*7</sup>
- Zona 2/3 activada
- Conectividad para radio de internet\* (SIRIUS Internet Radio<sup>®8</sup>/vTuner/Last.fm/Pandora/Rhapsody)  
\* Los servicios disponibles pueden variar de una región a otra.
- Capacidad de red para streaming de archivos de audio
- Posibilidad de biamplificación para FL/FR con SBL/SBR

## Miscelánea

- 40 presintonías de SIRIUS<sup>®8</sup>/AM/FM (TX-NR807: modelos norteamericanos)
- 40 presintonías AM/FM (TX-NR807: modelos de europeos y HT-RC180)
- Audyssey MultEQ<sup>®</sup><sup>\*9</sup> para corregir problemas de acústica de la sala
- Audyssey Dynamic EQ<sup>TM</sup><sup>\*9</sup> para corrección de sonoridad
- Audyssey Dynamic Volume<sup>TM</sup><sup>\*9</sup>
- Ajuste de cruce (40/50/60/70/80/90/100/120/150/200 Hz)
- Función de control de sincronización de A/V (hasta 250 ms)
- Mando a distancia bidireccional preprogramado (con configuración de los menús en pantalla) compatible con RI, con capacidades de aprendizaje, 4 actividades e indicadores LED de modo

\*1.  THX y el logotipo de THX son marcas comerciales de THX Ltd. que pueden estar registradas en algunas jurisdicciones. Todos los derechos reservados.

\*2.  Fabricado bajo licencia bajo los siguientes números de patente de EE.UU.: 5.451.942; 5.956.674; 5.974.380; 5.978.762; 6.226.616; 6.487.535; 7.212.872; 7.333.929; 7.392.195; 7.272.567 y otras patentes de EE.UU. y mundiales emitidas y pendientes. DTS es una marca comercial registrada, y los logotipos y el símbolo de DTS, DTS-HD Master Audio y DTS Surround Sensation son marcas comerciales de DTS, Inc. © 1996-2008 DTS, Inc. Todos los derechos reservados.

\*3.  Fabricado bajo licencia de Dolby Laboratories. “Dolby”, “Pro Logic”, “Surround EX” y el símbolo de doble-D son marcas comerciales de Dolby Laboratories.

\*4. Music Optimizer<sup>TM</sup> es una marca comercial de Onkyo Corporation.



### \*5. **HDMI**

HDMI, el logotipo de HDMI y High Definition Multimedia Interface son marcas comerciales o registradas de HDMI Licensing, LLC.

### \*6. **HD Radio<sup>®</sup>**

HD Radio<sup>™</sup> y el logotipo HD Radio Ready son marcas comerciales exclusivas de iBiquity Digital Corporation. Para recibir emisiones de HD Radio, debe instalar un módulo sintonizador de HD Radio Onkyo UP-HT1 (se vende por separado).

\*7. En Europa, el uso de clavijas con punta cónica para conectar altavoces a un amplificador de audio está prohibido.

### \*8. **SIRIUS<sup>®</sup> XM<sup>®</sup>**

SIRIUS, XM y todas las marcas y logotipos correspondientes son marcas comerciales de Sirius XM Radio Inc. y sus subsidiarias. Todas las demás marcas y logotipos les pertenecen a sus respectivos propietarios. Todos los derechos reservados. Los contratos de acceso a SIRIUS y XM se comercializan por separado. Pueden estar sujetos a impuestos y/o a una tarifa de activación. Es necesario disponer de un sintonizador de XM y docks domésticos o de un sintonizador de SIRIUS (vendidos por separado) para poder recibir el servicio de radio por satélite SIRIUS o XM. Toda la programación y las tarifas pueden variar. Está prohibido copiar, descompilar, desensamblar, realizar ingeniería inversa, piratear, manipular ni hacer accesible de cualquier otra forma ninguna tecnología o software incorporados en los receptores compatibles con los sistemas de radio por satélite SIRIUS o XM. Servicio no disponible en Alaska y Hawai.

### \*9. **AUDYSSEY<sup>®</sup>**



Fabricado bajo licencia de Audyssey Laboratories. Pendiente de patentes en los EE. UU. y en el extranjero. Audyssey MultEQ<sup>®</sup>, Audyssey Dynamic Surround Expansion<sup>™</sup>, Audyssey Dynamic Volume<sup>™</sup> y Audyssey Dynamic EQ<sup>™</sup> son marcas comerciales de Audyssey Laboratories.

- \* “Xantech” es una marca registrada de Xantech Corporation.
- \* “Niles” es una marca registrada de Niles Audio Corporation.
- \* Apple e iPod son marcas comerciales de Apple Inc., registradas en los EE. UU. y en otros países.
- \* “x.v.Color” es una marca comercial de Sony Corporation.
- \* Rhapsody y el logotipo de Rhapsody son marcas registradas de RealNetworks, Inc.
- \* “DLNA<sup>®</sup>”, el logotipo de DLNA y DLNA CERTIFIED<sup>™</sup> son marcas comerciales, marcas de servicio o marcas de certificación de Digital Living Network Alliance.”

(TX-NR807) Este producto incorpora tecnología de protección del copyright protegida por patentes de EE. UU. y otros derechos de la propiedad intelectual. El uso de esta tecnología de protección del copyright debe ser autorizado por Macrovision Corporation y está destinado sólo a usos domésticos y otros usos limitados al consumidor, salvo autorización de Macrovision. Queda prohibida la ingeniería inversa y el desensamblaje.

### **THX Select2 Plus**

Antes de poder otorgar la certificación THX Select2 Plus a un componente de home theater, éste debe superar una serie de rigurosos ensayos de calidad y rendimiento. Sólo entonces el producto podrá exhibir el logotipo THX Select2 Plus, que es la garantía de que los productos de home theater que compra le ofrecerán unas prestaciones extraordinarias durante muchos años. Los requisitos de THX Select2 Plus definen cientos de parámetros, entre los que se incluyen las prestaciones del amplificador de potencia y del preamplificador, así como el funcionamiento tanto en el dominio analógico como digital. Los receptores THX Select2 Plus también incorporan tecnologías exclusivas de THX (p. e., Modo THX) que permiten reproducir con precisión y exactitud las bandas sonoras de películas en equipos de home theater.

# Paneles frontal y posterior

## Panel frontal

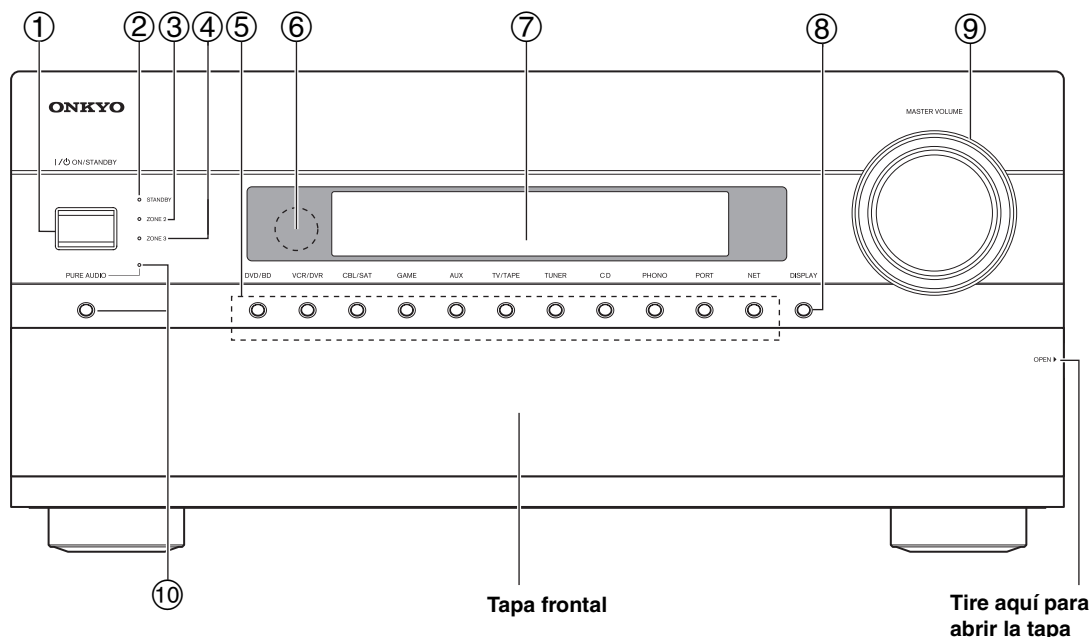

El panel frontal lleva varios logotipos impresos. A fin de favorecer la claridad, no se muestran aquí.

Los números de página que aparecen entre paréntesis indican dónde encontrar la explicación principal para cada elemento.

- ① **Botón ON/STANDBY (42)**  
Este botón se utiliza para poner el Receptor de AV en On (Encendido) o en modo Standby (En espera).
- ② **Indicador STANDBY (42)**  
Este indicador se ilumina cuando el Receptor de AV está en modo Standby y parpadea mientras recibe una señal del mando a distancia.
- ③ **Indicador ZONE 2 (120)**  
Este indicador se ilumina cuando se selecciona la Zona 2.
- ④ **Indicador ZONE 3 (120)**  
Este indicador se ilumina cuando se selecciona la Zona 3.
- ⑤ **Botones de selector de entrada (60)**  
Estos botones se utilizan para seleccionar una de las siguientes fuentes de entrada: DVD/BD, VCR/DVR, CBL/SAT, GAME, AUX, TV/TAPE, TUNER, CD, PHONO, PORT, NET.
- ⑥ **Sensor/transmisor del mando a distancia (14)**  
El sensor recibe señales de control desde el mando a distancia. El transmisor transmite datos de configuración al mando a distancia.
- ⑦ **Pantalla**  
Consulte “Pantalla” en la página 10.
- ⑧ **Botón DISPLAY (61)**  
Este botón se utiliza para visualizar distintas informaciones sobre la fuente de entrada que está seleccionada.
- ⑨ **Control e indicador MASTER VOLUME (60)**  
Este control se utiliza para ajustar el volumen del Receptor de AV en  $-\infty$  dB,  $-81,5$  dB a  $+18,0$  dB (visualización relativa). El nivel de volumen también puede visualizarse como un valor absoluto. Consulte “Configuración volumen” en la página 98.
- ⑩ **Botón e indicador PURE AUDIO (74)**  
Selecciona el modo de audición Pure Audio (Audio puro). El indicador se ilumina cuando se selecciona este modo. Si pulsa de nuevo este botón, seleccionará el modo de audición anterior.

## Paneles frontal y posterior—Continúa

### (Modelos norteamericanos)

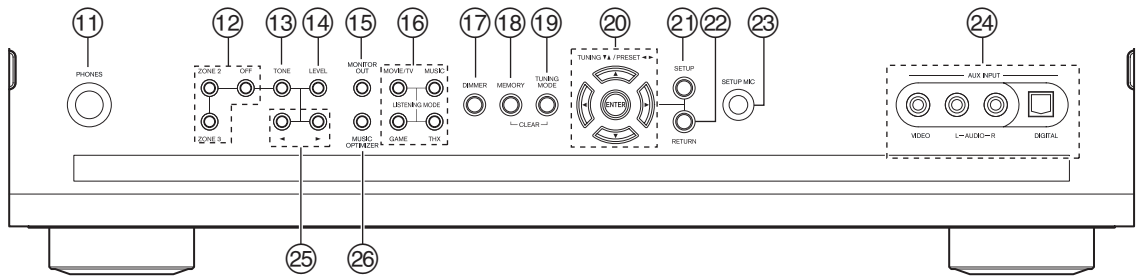

### (Modelos europeos)

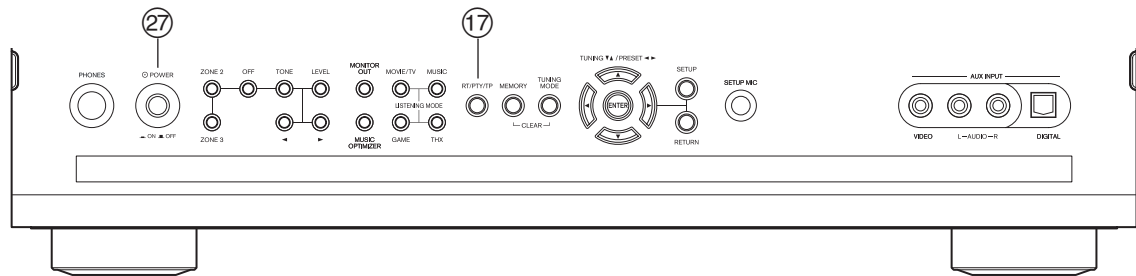

Los números de página que aparecen entre paréntesis indican dónde encontrar la explicación principal para cada elemento.

- 11 Jack PHONES (63)**  
Este jack fono de 1/4 de pulgada sirve para conectar unos auriculares estéreo para escuchar en silencio.
- 12 Botones ZONE 2, ZONE 3 y OFF (120)**  
El botón [ZONE 2] se utiliza para activar la Zona 2. El botón [ZONE 3] se utiliza para activar la Zona 3. El botón [OFF] se utiliza para desactivar la Zona 2 o la Zona 3.
- 13 Botón TONE (61, 121)**  
Se utiliza para ajustar el tono (graves y agudos) para la sala principal y el tono y el balance para la Zona 2 o la Zona 3.
- 14 Botón LEVEL (121)**  
Se utiliza para ajustar el nivel de volumen de la Zona 2 o la Zona 3.
- 15 Botón MONITOR OUT (TX-NR807) (43)**  
Se utiliza para seleccionar el ajuste "Salida monitor".  
**Botón Re-EQ (HT-RC180) (105)**  
Se utiliza para activar o desactivar la función Re-EQ.
- 16 Botones LISTENING MODE (74)**  
**Botón MOVIE/TV**  
Selecciona los modos de audición concebidos para uso con películas y TV.  
**Botón MUSIC**  
Selecciona los modos de audición concebidos para uso con música.  
**Botón GAME**  
Selecciona los modos de audición concebidos para uso con videojuegos.  
**Botón THX**  
Selecciona los modos de audición THX.
- 17 Botón DIMMER (62) (Modelos norteamericanos)**  
Este botón se utiliza para ajustar el brillo de la pantalla.  
**Botón RT/PTY/TP (68) (Modelos europeos)**  
Este botón se utiliza para RDS (Radio Data System, sistema de datos de radio). El botón [RT/PTY/TP] no funciona en las zonas donde no hay emisiones RDS disponibles. Consulte "Utilización de RDS (modelos europeos)" en la página 68.
- 18 Botón MEMORY (67)**  
Este botón se emplea para almacenar o eliminar presintonías de radio.
- 19 Botón TUNING MODE (66)**  
Este botón se utiliza para seleccionar el modo de sintonización Auto o Manual.
- 20 Botones de flechas, TUNING, PRESET y ENTER**  
Cuando está seleccionada la fuente de entrada AM o FM, los botones TUNING [▲]/[▼] se utilizan para sintonizar el sintonizador, y los botones PRESET [◀]/[▶] se usan para seleccionar presintonías de radio (consulte las páginas 67, 69).  
Cuando se empleen los menús de configuración en pantalla, funcionarán como botones de flechas y se utilizarán para seleccionar y ajustar elementos. El botón [ENTER] también se usa con los menús de configuración en pantalla.
- 21 Botón SETUP**  
Este botón se emplea para acceder a los menús de configuración en pantalla que aparecen en el televisor conectado.
- 22 Botón RETURN**  
Este botón se utiliza para volver al menú de configuración en pantalla visualizado anteriormente.

### 23 Jack SETUP MIC (55)

El micrófono para la corrección de la sala y la configuración los altavoces de Audyssey MultEQ® se conecta aquí.

### 24 AUX INPUT (36)

Esta entrada puede emplearse para conectar una videocámara, una videoconsola, etc. Existen jacks para vídeo compuesto, audio analógico y audio digital óptico.

### 25 Botones Arriba [▶] y Abajo [◀] (61, 104, 121)

Se utilizan para ajustar el tono (graves y agudos) en la sala principal y el volumen, tono y balance en la Zona 2 o la Zona 3.

### 26 Botón MUSIC OPTIMIZER (105)

Enciende o apaga el Music Optimizer.

### 27 Interruptor POWER (42) (Modelos europeos)

Es el interruptor de alimentación principal. Cuando está en la posición OFF, el Receptor de AV está completamente apagado. Debe estar en la posición ON para poder encender el Receptor de AV o ponerlo en Standby.

## Pantalla

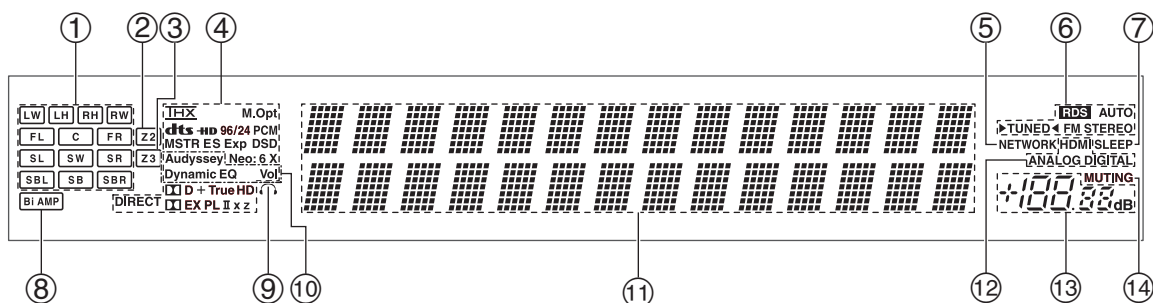

Para obtener una información detallada, consulte las páginas que se indican entre paréntesis.

### 1 Indicadores de altavoces/canales

Indican los canales de altavoces empleados por el modo de audición utilizado.

Las siguientes abreviaturas indican los canales de audio que se emiten para el modo de audición utilizado.

- LW:** Frontal wide izquierdo
- LH:** Frontal elevado izquierdo
- RH:** Frontal elevado derecho
- RW:** Frontal wide derecho
- FL:** Frontal izquierdo
- C:** Central
- FR:** Frontal derecho
- SL:** Surround izquierdo
- SW:** Subwoofer (efectos de baja frecuencia)
- SR:** Surround derecho
- SBL:** Surround trasero izquierdo
- SB:** Surround trasero
- SBR:** Surround trasero derecho

### 2 Indicador ZONE 2 (120)

Se ilumina cuando se está usando la Zona 2 activada.

### 3 Indicador ZONE 3 (120)

Se ilumina cuando se está usando la Zona 3 activada.

### 4 Modo de audición e indicadores de formato (74)

Muestran el modo de audición y el formato de la señal de entrada de audio seleccionados.

### 5 Indicador NETWORK (108)

Se ilumina cuando el Receptor de AV puede establecer una conexión con el servidor de medios o con las emisoras de radio de internet.

### 6 Indicadores de sintonización RDS (modelos europeos) (68):

Se ilumina cuando se sintoniza una emisora de radio que admite RDS (Radio Data System, Sistema de datos de radio).

#### AUTO (66):

Se ilumina cuando se selecciona el modo Auto Tuning (Sintonización automática) para radio de AM o FM. Se apaga cuando se selecciona el modo Manual Tuning (Sintonización manual).

#### TUNED (66):

Se ilumina cuando se sintoniza una emisora de radio.

#### FM STEREO (66):

Se ilumina cuando se sintoniza una emisora de FM estéreo.

### 7 Indicador SLEEP (62)

Se ilumina cuando se ha activado la función Sleep (Apagado programado).

### 8 Indicador Bi AMP (21)

Se ilumina cuando el ajuste “Tipo de altavoces (frontales)” está establecido en “Biamp.”.

### 9 Indicador de auriculares (63)

Se ilumina cuando se enchufan unos auriculares en el jack PHONES.

## Paneles frontal y posterior—Continúa

### 10 Indicador Audyssey (54, 87)

Parpadea durante la corrección de la sala y la configuración de los altavoces de Audyssey MultEQ®. Se ilumina cuando “Ajustes ecualizador” está establecido en “Audyssey” o está seleccionado el modo de audición Audyssey Dynamic Surround Expansion™.

### Indicador Dynamic EQ (91):

“Dynamic EQ” se ilumina cuando “Ecuador dinámico” está activado.

### Indicador Dynamic Volume (91):

“Vol” se ilumina cuando “Volumen dinámico” está activado.

### 11 Área de mensajes

Muestra distintas informaciones.

### 12 Indicadores de entrada de audio

Indican el tipo de entrada de audio seleccionada como fuente de audio: HDMI, ANALOG o DIGITAL.

### 13 Nivel de volumen (60)

Visualiza el nivel de volumen.

### 14 Indicador MUTING (62)

Parpadea mientras el Receptor de AV se encuentra silenciado.

## Panel posterior

(TX-NR807)

\* Modelos norteamericanos

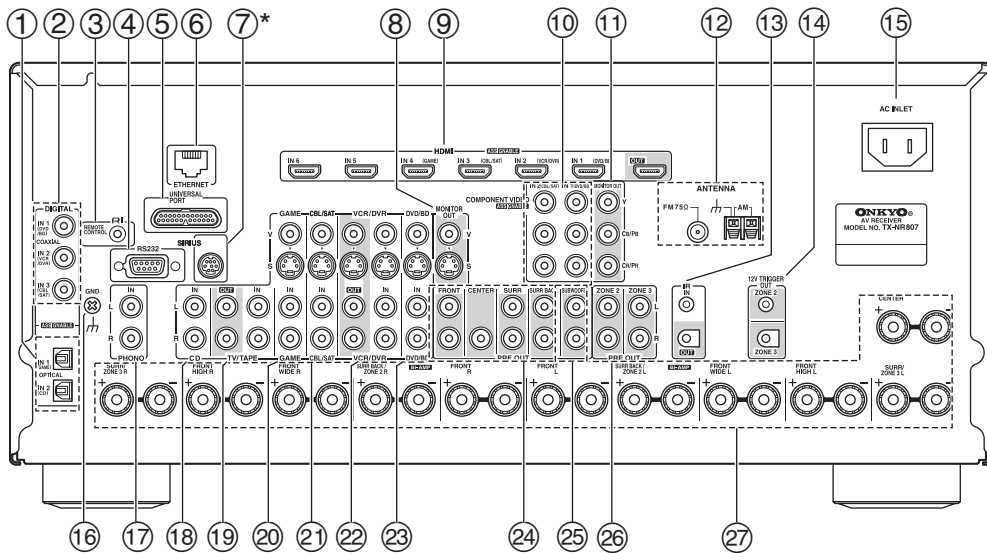

### 1 DIGITAL OPTICAL IN 1 y 2

Estas entradas de audio digital ópticas sirven para conectar componentes con salidas de audio digital ópticas, como pueden ser reproductores de CD y DVD/BD. Son asignables, lo que significa que podrá asignar cada una de ellas a un selector de entrada para adaptarlas a su configuración. Consulte “Configuración de la entrada de audio digital” en la página 50.

### 2 DIGITAL COAXIAL IN 1, 2 y 3

Estas entradas de audio digital coaxiales sirven para conectar componentes con salidas de audio digital coaxiales, como pueden ser reproductores de CD y DVD/BD. Son asignables, lo que significa que podrá asignar cada una de ellas a un selector de entrada para adaptarlas a su configuración. Consulte “Configuración de la entrada de audio digital” en la página 50.

### 3 RI REMOTE CONTROL

Este jack **RI** (Remote Interactive, Interactivo remoto) puede conectarse a un jack **RI** de otro componente de AV de Onkyo. El mando a distancia del Receptor de AV podrá utilizarse entonces para controlar dicho componente. Para usar **RI**, deberá efectuar una conexión de audio analógico (RCA) entre el Receptor de AV y el otro componente de AV, incluso si están conectados digitalmente.

### 4 RS232 (TX-NR807)

Terminal de control.

### 5 UNIVERSAL PORT

Este puerto sirve para conectar el componente con un conector de puerto universal, tal como un dock serie UP-A1.

### 6 ETHERNET

Este puerto sirve para conectar el Receptor de AV a la red Ethernet (p. e., un router o un conmutador) para reproducir archivos de música en un ordenador conectado en red o en un servidor de medios, o para escuchar la radio por internet.

- ⑦ **Antena SIRIUS**  
**(TX-NR807: modelos norteamericanos)**  
Este jack sirve para conectar una antena SIRIUS Satellite Radio, que se vende por separado (consulte las instrucciones independientes de SIRIUS).
- ⑧ **MONITOR OUT**  
Estos jacks de S-Vídeo y vídeo compuesto se deben conectar a una entrada de vídeo del televisor o del proyector.
- ⑨ **HDMI IN 1–6 y OUT (TX-NR807)**  
**HDMI IN 1–5 y OUT (HT-RC180)**  
Las conexiones HDMI (High Definition Multimedia Interface, Interfaz multimedia de alta definición) transportan audio y vídeo digital.  
Las entradas de HDMI sirven para conectar componentes con una salida de HDMI, como por ejemplo un reproductor de DVD, un reproductor de discos Blu-ray, un grabador de DVD o un DVR (grabador de vídeo digital). Son asignables, lo que significa que podrá asignar cada una de ellas a un selector de entrada para adaptarlas a su configuración. Consulte “Configuración de entradas de HDMI” en la página 48.  
La salida de HDMI sirve para conectar un televisor o un proyector con una entrada de HDMI.
- ⑩ **COMPONENT VIDEO IN 1 y 2**  
Estas entradas de vídeo de componentes RCA sirven para conectar componentes con una salida de vídeo de componentes, como pueden ser un reproductor de DVD, un grabador de DVD o un DVR (grabador de vídeo digital). Son asignables, lo que significa que podrá asignar cada una de ellas a un selector de entrada para adaptarlas a su configuración. Consulte “Configuración de vídeo de componentes” en la página 49.
- ⑪ **COMPONENT VIDEO MONITOR OUT**  
Estas salidas de vídeo de componentes RCA sirven para conectar un televisor o proyector con una entrada de vídeo de componentes.
- ⑫ **FM ANTENNA**  
Este jack sirve para conectar una antena de FM.  
**AM ANTENNA**  
Estos terminales de presión son para conectar una antena de AM.
- ⑬ **IR IN/OUT (TX-NR807)**  
Se puede conectar un receptor de IR (de venta en comercios) al jack IR IN para poder controlar el Receptor de AV mientras usted está en la Zona 2/3, o para controlarlo cuando el aparato no está a la vista, por ejemplo, si está instalado dentro de un mueble.  
Se puede conectar un emisor de IR (de venta en comercios) al jack IR OUT para enviar las señales de IR (infrarrojos) del mando a distancia a otros componentes.
- ⑭ **12V TRIGGER OUT ZONE 2 (TX-NR807)**  
Esta salida se puede conectar a la entrada de disparo de 12 voltios en un componente en la Zona 2. Cuando la Zona 2 está activada, se emite una señal de disparo de 12 voltios.
- ⑮ **12V TRIGGER OUT ZONE 3 (TX-NR807)**  
Esta salida se puede conectar a la entrada de disparo de 12 voltios en un componente en la Zona 3. Cuando la Zona 3 está activada, se emite una señal de disparo de 12 voltios.
- ⑰ **AC INLET**  
Aquí se conecta el cable de alimentación suministrado. El otro extremo del cable de alimentación deberá conectarse a una toma de red adecuada.
- ⑱ **Tornillo de derivación a masa GND**  
Este tornillo se usa para conectar el cable de masa del giradiscos.
- ⑲ **PHONO IN**  
Estas entradas de audio analógico sirven para conectar un giradiscos.
- ⑲ **CD IN**  
Estas entradas de audio analógico sirven para conectar la salida de audio analógico de un reproductor de CD.
- ⑲ **TV/TAPE IN/OUT**  
Estas entradas y salidas de audio analógico sirven para conectar un televisor o un grabador en una entrada o salida de audio analógico (casete, Mini Disc, etc.).
- ⑲ **GAME IN**  
Aquí podrá conectar una videoconsola, etc. Los jacks de entrada incluyen S-Vídeo, vídeo compuesto y audio analógico.
- ⑲ **CBL/SAT IN**  
Aquí podrá conectar un receptor de cable/satélite, un decodificador de TV, etc. Los jacks de entrada incluyen S-Vídeo, vídeo compuesto y audio analógico.
- ⑲ **VCR/DVR IN/OUT**  
Aquí podrá conectar un VCR o un DVR (grabador de vídeo digital). Los jacks de entrada y salida incluyen S-Vídeo, vídeo compuesto y audio analógico.
- ⑲ **DVD/BD IN**  
Aquí podrá conectar un reproductor de DVD/BD. Los jacks de entrada incluyen S-Vídeo, vídeo compuesto y audio analógico. Podrá conectar la salida de audio analógico de 2 canales de un reproductor de DVD/BD.
- ⑲ **PRE OUT: FRONT L/R, CENTER, SURR L/R y SURR BACK L/R**  
Estas salidas de audio analógico multicanal se pueden conectar a la entrada de audio analógico de un amplificador de potencia multicanal, para cuando desee usar el Receptor de AV únicamente como preamplificador.
- ⑲ **PRE OUT: SUBWOOFER**  
Estas salidas de audio analógico pueden conectarse a un subwoofer activo. Puede conectar el subwoofer activo con dos jacks PRE OUT: SUBWOOFER respectivamente. Saldrá la misma señal desde cada uno de los jacks.

②⑥ **PRE OUT: ZONE 2, ZONE 3 L/R**

Estas salidas de audio analógico se pueden conectar a las entradas de línea en los amplificadores de la Zona 2 y la Zona 3.

②⑦ **FRONT L/R, CENTER, SURR/ZONE 3 L/R, SURR BACK/ZONE 2 L/R, FRONT HIGH L/R y FRONT WIDE L/R**

Estos terminales sirven para conectar los altavoces frontales L/R, centrales, de surround/zona 3 L/R, de surround traseros/zona 2 L/R, frontales elevados L/R y frontales wide L/R.

Los terminales FRONT L/R y SURR

BACK/ZONE 2 L/R pueden utilizarse con altavoces frontales y altavoces de surround traseros respectivamente o emplearse para biamplificar los altavoces frontales. Consulte “Biamplificación de los altavoces frontales” en la página 21.

Los terminales SURR BACK/ZONE 2 L/R pueden utilizarse con altavoces de surround traseros respectivamente o emplearse para conectar los altavoces de la Zona 2.

Consulte “Conexión de la Zona 2” en la página 116.

Los terminales SURR/ZONE 3 L/R pueden utilizarse con altavoces de surround respectivamente o emplearse para conectar los altavoces de la Zona 3.

Consulte “Conexión de la Zona 3” en la página 117.

Consulte las páginas 18-41 para obtener información sobre la conexión.

# Mando a distancia

## Instalación de las pilas

- 1 Para abrir el compartimiento de las pilas, pulse la pequeña lengüeta y retire la tapa.

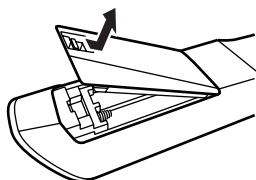

- 2 Inserte las dos pilas suministradas (AA/R6) de acuerdo con el diagrama de polaridad del interior del compartimiento de las pilas.

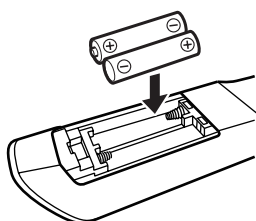

- 3 Vuelva a colocar la tapa y presiónela para que quede perfectamente cerrada.

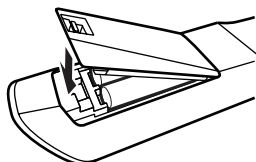

### Notas:

- Si el mando a distancia no funciona de forma fiable, cambie las pilas.
- No mezcle pilas nuevas y gastadas ni diferentes tipos de pilas.
- Si no piensa utilizar el mando a distancia durante un período de tiempo prolongado, retire las pilas para evitar daños por fugas o corrosión.
- Las pilas gastadas deberán retirarse lo antes posible para evitar daños causados por fugas o corrosión.

## Utilización del mando a distancia

Para usar el mando a distancia, apunte con él hacia el sensor del mando a distancia del Receptor de AV según se muestra a continuación.

### Transmisión

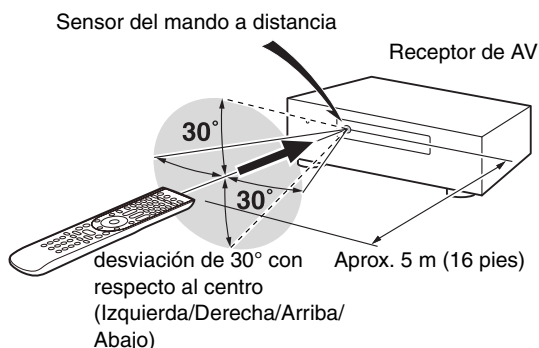

### Recepción

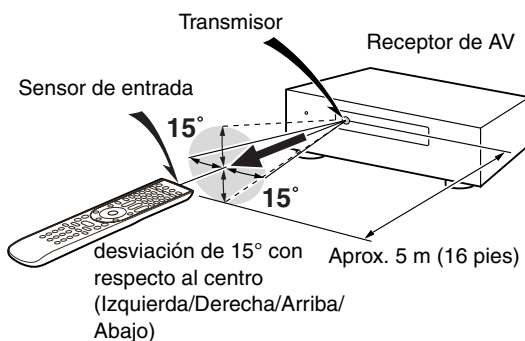

### Notas:

- El mando a distancia podría no funcionar de forma fiable si el Receptor de AV está expuesto a una luz brillante, como puede ser la luz solar directa o lámparas fluorescentes de tipo inversor. Tenga esto en cuenta a la hora de realizar la instalación.
- Si se utiliza otro mando a distancia del mismo tipo en la misma sala o si el Receptor de AV está instalado cerca de otro equipo que utilice rayos infrarrojos, el mando a distancia podría no funcionar correctamente.
- No coloque nada sobre el mando a distancia, por ejemplo un libro, ya que los botones podrían pulsarse accidentalmente y gastar las pilas.
- El mando a distancia podría no funcionar de forma fiable si se instala el Receptor de AV en un estante detrás de puertas con cristales coloreados. Tenga esto en cuenta a la hora de realizar la instalación.
- El mando a distancia no funcionará si existe algún obstáculo entre él y el sensor del mando a distancia del Receptor de AV.
- Una vez que haya registrado los códigos del mando a distancia, si desea utilizar otro componente (página 125), o si desea utilizar un componente Onkyo sin conexión **RI**, apunte con el mando a distancia al otro componente para usarlo.
- Cuando desee utilizar un componente Onkyo con conexión **RI** o un componente compatible con **RIHD** conectado a través de HDMI (páginas 127, 128), apunte el mando a distancia hacia el sensor del mando a distancia del Receptor de AV.



## Cómo controlar el Receptor de AV

Para controlar el Receptor de AV, pulse el botón **[RECEIVER]** para seleccionar el modo Receiver (Receptor).

También puede usar el mando a distancia para controlar su reproductor de DVD/BD, reproductor de CD y otros componentes.

Consulte la página 125 para obtener más información.

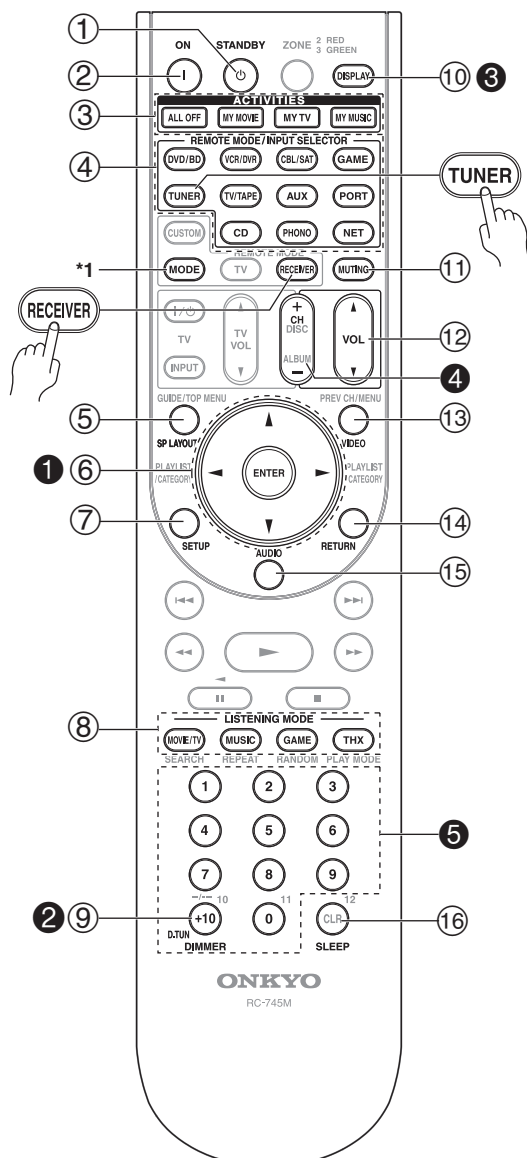

\*1 Si desea cambiar el modo del mando a distancia sin cambiar la fuente de entrada utilizada, pulse el botón [MODE] y, en un plazo de unos ocho segundos, pulse el botón REMOTE MODE. De esta forma, usando el mando a distancia del Receptor de AV, podrá controlar el componente correspondiente al botón que ha pulsado.

Para obtener una información detallada, consulte las páginas que se indican entre paréntesis.

- ① **Botón STANDBY (42)**  
Pone el Receptor de AV en modo Standby.
- ② **Botón ON (42)**  
Enciende el Receptor de AV.
- ③ **Botones ACTIVITIES (64, 137)**  
Se usan con la función MACRO.
- ④ **Botones REMOTE MODE/INPUT SELECTOR (60, de 127 a 133)**  
Seleccionan los modos del mando a distancia y las fuentes de entrada.
- ⑤ **Botón SP LAYOUT (63)**  
Este botón se utiliza para cambiar los altavoces frontales elevados y frontales wide, así como los altavoces de surround traseros.
- ⑥ **Botones de flechas [▲]/[▼]/[◀]/[▶] y ENTER**  
Se utilizan para seleccionar y establecer los ajustes.
- ⑦ **Botón SETUP**  
Se utiliza para cambiar los ajustes.
- ⑧ **Botones LISTENING MODE (74)**  
Se usan para seleccionar los modos de audición.
- ⑨ **Botón DIMMER (62)**  
Ajusta el brillo de la pantalla.
- ⑩ **Botón DISPLAY (61)**  
Muestra información sobre la fuente de entrada actual.
- ⑪ **Botón MUTING (62)**  
Enmudece o activa el sonido del Receptor de AV.
- ⑫ **Botón VOL [▲]/[▼] (60)**  
Ajusta el volumen del Receptor de AV independientemente del modo del mando a distancia que está seleccionado.
- ⑬ **Botón VIDEO (43, 47, 95)**  
Se utiliza para cambiar los ajustes de vídeo.
- ⑭ **Botón RETURN**  
Vuelve a la pantalla anterior al cambiar los ajustes.
- ⑮ **Botón AUDIO (104)**  
Se utiliza para cambiar los ajustes de audio. Cuando el ajuste “Salida audio TV” esté establecido en “Activado” (página 100), este botón estará desactivado.
- ⑯ **Botón SLEEP (62)**  
Se emplea con la función Sleep (Apagado programado).

### ■ **Cómo controlar el sintonizador**

Para controlar el sintonizador del Receptor de AV, pulse el botón [TUNER] (o [RECEIVER]).

Podrá seleccionar AM o FM pulsando repetidamente el botón [TUNER].

#### ① **Botones de flechas [▲]/[▼]**

Se emplean para sintonizar emisoras de radio.

#### ② **Botón D.TUN (66)**

**(Únicamente modo remoto TUNER)**

Selecciona el modo Direct Tuning (Sintonización directa).

#### ③ **Botón DISPLAY**

Muestra información sobre la banda, la frecuencia, el número de presintonía, etc.

#### ④ **Botón CH +/- (67)**

Se usa para seleccionar presintonías de radio.

#### ⑤ **Botones numéricos (66, 67)**

Se utilizan para seleccionar emisoras de radio directamente en el modo Direct Tuning (Sintonización directa). También podrá seleccionar directamente una presintonía.

#### **Nota:**

En el modo Receiver, también es posible controlar un grabador de cassetes Onkyo conectado a través de **RI** (consulte la página 133).

# Acerca del home theater

## Cómo disfrutar del home theater

Gracias a las extraordinarias posibilidades del Receptor de AV, podrá disfrutar de sonido surround con una verdadera sensación del movimiento sin moverse de casa, como si estuviera en una sala de cine o de conciertos. Cuando reproduzca DVD, podrá disfrutar de DTS y Dolby Digital. Con la televisión analógica y digital, podrá disfrutar de Dolby Pro Logic IIx, DTS Neo:6 o de los modos de audición DSP originales de Onkyo.

También podrá disfrutar de THX Surround EX (se aconseja usar un sistema de altavoces THX certificado por THX).

### Altavoces frontales izquierdo y derecho

Éstos emiten el sonido global. Su papel en un home theater es proporcionar una base sólida para la imagen del sonido. Deberán colocarse de cara al oyente aproximadamente a la altura del oído y equidistantes con respecto al televisor. Sitúelos formando un ángulo cerrado para crear un triángulo, con el oyente en el vértice.

### Altavoces frontales elevados izquierdo y derecho

Estos altavoces son necesarios para disfrutar de Dolby Pro Logic IIz Height, Audyssey Dynamic Surround Expansion™, etc. Mejoran significativamente la experiencia espacial. Colóquelos al menos a 100 cm (3,3 pies) por encima de los altavoces frontales izquierdo y derecho (lo más alto posible). También es aceptable colocar el altavoz izquierdo y derecho en un ángulo ligeramente más amplio que los altavoces frontales izquierdo y derecho.

### Altavoz central

Este altavoz realiza los altavoces frontales izquierdo y derecho, haciendo que los movimientos del sonido sean nítidos y proporcionando una imagen de sonido completa. En las películas se utiliza principalmente para los diálogos. Colóquelo cerca de su televisor, mirando hacia delante a la altura aproximada del oído, o a la misma altura que los altavoces frontales izquierdo y derecho.

### Subwoofer

El subwoofer se ocupa de los sonidos graves del canal de LFE (Low-Frequency Effects, Efectos de baja frecuencia). El volumen y la calidad de la salida de graves del subwoofer dependerá de su posición, la forma de la sala y la posición del oyente. En general, es posible obtener un buen sonido de graves instalando el subwoofer en uno de los rincones frontales o a un tercio de la anchura de la pared, según se muestra.

**Consejo:** Para encontrar la posición óptima del subwoofer, mientras reproduce una película o música con buenos graves, experimente colocándolo en distintas posiciones dentro de la sala y elija la que proporcione los resultados más satisfactorios.

### Altavoces frontales wide izquierdo y derecho

Estos altavoces son necesarios para disfrutar de Audyssey Dynamic Surround Expansion™, etc. Mejoran significativamente la experiencia espacial. Colóquelos por el lado exterior de los altavoces frontales derecho e izquierdo. También es aceptable colocar el altavoz izquierdo y derecho en un ángulo ligeramente más amplio que los altavoces frontales izquierdo y derecho.

### Altavoces de surround traseros izquierdo y derecho

Estos altavoces son necesarios para disfrutar de Dolby Digital EX, DTS-ES Matrix, DTS-ES Discrete, THX Surround EX, etc. Realzan el realismo del sonido surround y mejoran la localización del sonido detrás del oyente. Colóquelos detrás del oyente, a entre 60 y 100 cm (de 2 a 3 pies) por encima del nivel del oído.

### Altavoces de surround izquierdo y derecho

Estos altavoces se utilizan para un posicionamiento preciso del sonido y para añadir un ambiente realista. Colóquelos a los lados del oyente o un poco por detrás de él, a entre 60 y 100 cm (de 2 a 3 pies) por encima del nivel del oído. Lo ideal es que estén equidistantes con respecto al oyente.

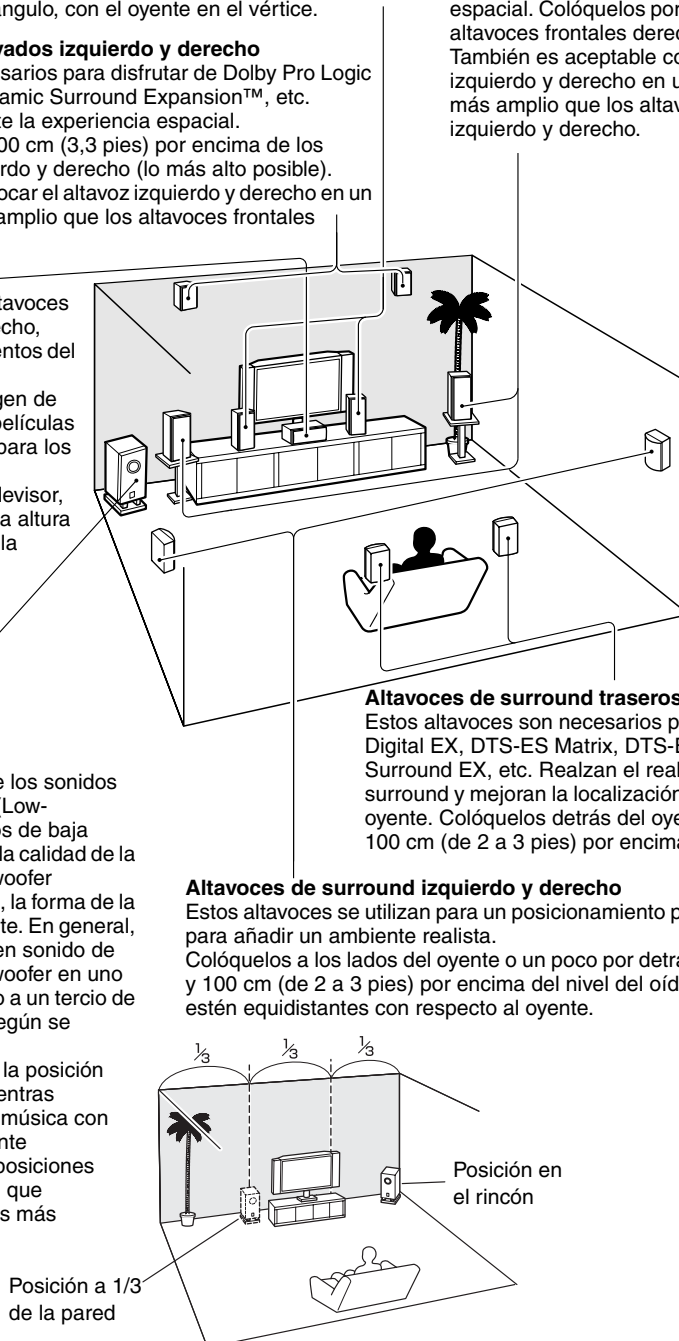

# Conexión del Receptor de AV

## Conexión de los altavoces

### Configuración de los altavoces

Para reproducir sonido surround de 7.1 canales, necesitará siete altavoces y un subwoofer activo.

En la siguiente tabla se indican los canales que deberá utilizar en función del número de altavoces utilizados.

Número de altavoces:	2	3	4	5	6	7	7	7	8	8	9	9	9	10	11
Frontal izquierdo	✓	✓	✓	✓	✓	✓	✓	✓	✓	✓	✓	✓	✓	✓	✓
Frontal derecho	✓	✓	✓	✓	✓	✓	✓	✓	✓	✓	✓	✓	✓	✓	✓
Central		✓		✓	✓	✓	✓	✓	✓	✓	✓	✓	✓	✓	✓
Surround izquierdo			✓	✓	✓	✓	✓	✓	✓	✓	✓	✓	✓	✓	✓
Surround derecho			✓	✓	✓	✓	✓	✓	✓	✓	✓	✓	✓	✓	✓
Surround trasero*					✓				✓	✓				✓	
Surround trasero izquierdo						✓					✓	✓			✓
Surround trasero derecho						✓					✓	✓			✓
Frontal elevado izquierdo							✓		✓		✓		✓	✓	✓
Frontal elevado derecho							✓		✓		✓		✓	✓	✓
Frontal wide izquierdo								✓		✓		✓	✓	✓	✓
Frontal wide derecho								✓		✓		✓	✓	✓	✓

\* Si solamente va a utilizar un altavoz de surround trasero, conéctelo a los terminales SURR BACK/ZONE 2 L.

Independientemente del número de altavoces usados, es recomendable utilizar un subwoofer activo para obtener unos graves realmente potentes y sólidos.

Para obtener un rendimiento óptimo de su sistema de sonido surround, necesitará configurar los ajustes de los altavoces. Esta operación la podrá llevar a cabo automáticamente (consulte la página 54) o manualmente (consulte la página 85).

#### Nota:

Los altavoces frontales elevados, los altavoces de surround traseros y los altavoces frontales wide no producen sonido al mismo tiempo.

### Cómo adherir las etiquetas de los altavoces

Los terminales de altavoces positivos (+) del Receptor de AV son todos de color rojo, y los terminales de altavoces negativos (-) son todos de color negro.

Altavoz	Color
Frontal izquierdo, Zona 2 izquierdo	Blanco
Frontal derecho, Zona 2 derecho	Rojo
Central	Verde
Surround izquierdo, Zona 3 izquierdo	Azul
Surround derecho, Zona 3 derecho	Gris
Surround trasero izquierdo, Zona 2 izquierdo	Marrón
Surround trasero derecho, Zona 2 derecho	Habano
Frontal elevado izquierdo	Blanco
Frontal elevado derecho	Rojo
Frontal wide izquierdo	Blanco
Frontal wide derecho	Rojo

Las etiquetas para cables de altavoces suministradas también están codificadas por colores y deberá adherirlas al lado positivo (+) de cada cable de altavoz de acuerdo con la tabla anterior. De esta forma, todo lo que necesitará hacer es hacer corresponder el color de cada etiqueta con el terminal de altavoz correspondiente.



#### (Modelos norteamericanos)

- Si utiliza clavijas de punta cónica, apriete el terminal del altavoz antes de insertar la clavija de punta cónica.
- No inserte el código del altavoz directamente en el orificio central del terminal del altavoz.

## Conexión de un subwoofer activo

Empleando un cable adecuado, conecte PRE OUT: SUBWOOFER del Receptor de AV a una entrada del subwoofer activo, según se muestra. Si su subwoofer no es activo y está utilizando un amplificador externo, conecte PRE OUT: SUBWOOFER a una entrada del amplificador. Puede conectar el subwoofer activo con dos jacks PRE OUT: SUBWOOFER respectivamente. Saldrá la misma señal desde cada uno de los jacks.

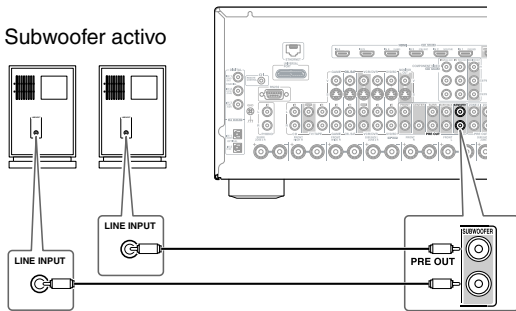

## Uso de altavoces dipolo

Puede utilizar altavoces dipolo para los altavoces de surround derecho e izquierdo y para los altavoces de surround traseros derecho e izquierdo. Los altavoces dipolo emiten el mismo sonido en dos direcciones. Los altavoces dipolo suelen tener una flecha impresa que indica cómo deben posicionarse. Los altavoces dipolo de surround izquierdo y derecho deberán colocarse de forma que las flechas apunten hacia el televisor/la pantalla, mientras que los altavoces dipolo de surround traseros izquierdo y derecho, frontales elevados izquierdo y derecho y frontales wide izquierdo y derecho habrán de posicionarse de forma que las flechas apunten las unas hacia las otras, como se muestra.

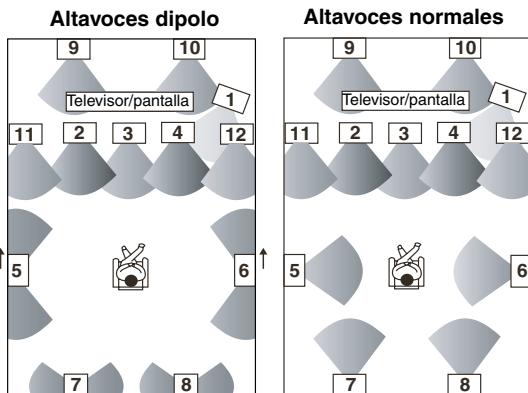

- |  |  |
|--|--|
| 1. Subwoofer                             | 8. Altavoz de surround trasero derecho |
| 2. Altavoz frontal izquierdo             | 9. Altavoz frontal elevado izquierdo   |
| 3. Altavoz central                       | 10. Altavoz frontal elevado derecho    |
| 4. Altavoz frontal derecho               | 11. Altavoz frontal wide izquierdo     |
| 5. Altavoz de surround izquierdo         | 12. Altavoz frontal wide derecho       |
| 6. Altavoz de surround derecho           |  |
| 7. Altavoz de surround trasero izquierdo |  |

## Precauciones para la conexión de los altavoces

Lea lo siguiente antes de conectar los altavoces:

- Podrá conectar altavoces con una impedancia de entre 4 y 16 ohmios. Si la impedancia de cualquiera de los altavoces conectados fuera de 4 ohmios o más, pero inferior a 6 ohmios, asegúrese de establecer la impedancia mínima de los altavoces en “4ohms” (consulte la página 51). Si utiliza altavoces con menor impedancia y usa el amplificador a niveles de volumen elevados durante un período de tiempo prolongado, el circuito de protección incorporado podría activarse.
- Desconecte el cable de alimentación de la toma de red antes de realizar cualquier conexión.
- Lea las instrucciones suministradas con los altavoces.
- Preste especial atención a la polaridad del cableado de los altavoces. En otras palabras, conecte los terminales positivos (+) únicamente a terminales positivos (+) y los terminales negativos (-) solamente a terminales negativos (-). Si los invierte, el sonido saldrá desfasado y no sonará natural.
- Los cables innecesariamente largos o muy finos podrían afectar a la calidad de sonido y deberán evitarse.
- Si utiliza 4 o 5 altavoces, conecte cada uno de los altavoces de surround a los terminales SURR/ZONE 3 L/R. No los conecte a los terminales SURR BACK/ZONE 2 L/R, FRONT WIDE L/R o FRONT HIGH L/R.
- Tenga cuidado de no cortocircuitar los cables positivos y negativos. Esto podría provocar daños en el Receptor de AV.
- Asegúrese de que el núcleo metálico del cable no entre en contacto con el panel posterior del Receptor de AV. Esto podría provocar daños en el Receptor de AV.
- No conecte más de un cable a cada terminal de altavoces. Esto podría provocar daños en el Receptor de AV.
- No conecte un altavoz a varios terminales.

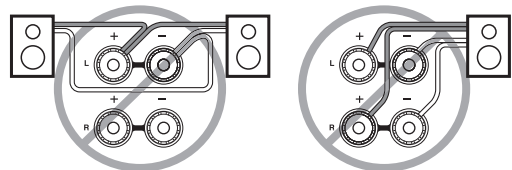
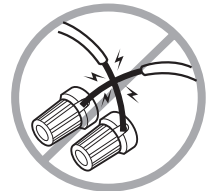

# Conexión del Receptor de AV—Continúa

## Conexión de los cables de los altavoces

**1** Pele de 12 a 15 mm (de 1/2" a 5/8") del aislamiento de los extremos de los cables de los altavoces y retuerza los cables pelados bien apretados, como se muestra.

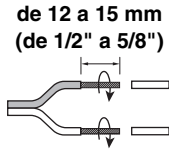

**2** Desenrosque el terminal.



**3** Inserte a fondo los cables pelados.



**4** Enrosque el terminal a tope.



En la siguiente ilustración se muestra qué altavoz debe conectarse a cada par de terminales. Si solamente va a utilizar un altavoz de surround trasero, conéctelo a los terminales SURR BACK/ZONE 2 L.

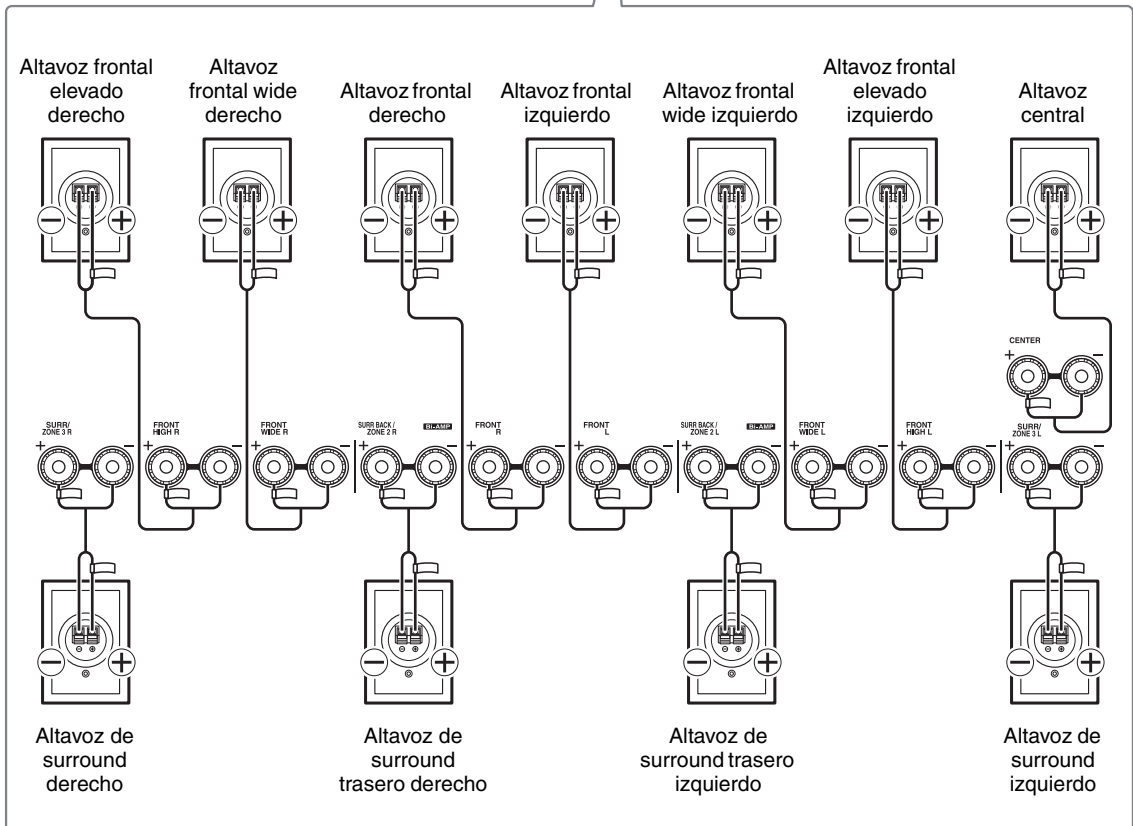
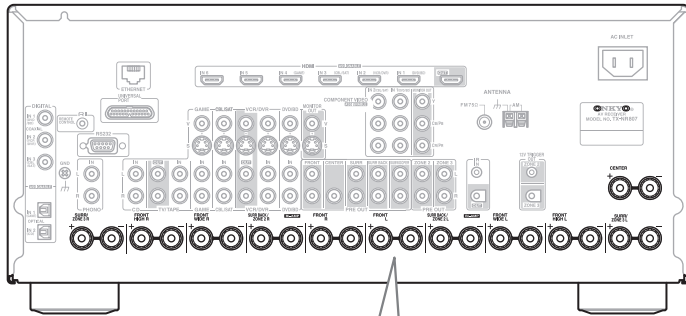

## Biamplicación de los altavoces frontales

Los terminales FRONT L/R y SURR BACK/ZONE 2 L/R pueden utilizarse con los altavoces frontales y los altavoces traseros de surround respectivamente, o biamplicarse para proporcionar alimentaciones independientes de agudos y graves para un par de altavoces que admiten biamplicación, proporcionando así un rendimiento mejorado de graves y agudos.

- Cuando se utilice biamplicación, el Receptor de AV podrá controlar un máximo de 5.1 altavoces en la sala principal.
- Para la biamplicación, los terminales FRONT L/R deberán conectarse a los terminales del cono de graves de los altavoces frontales. Los terminales SURR BACK/ZONE 2 L/R deberán conectarse a los terminales del cono de agudos de los altavoces frontales.
- Después de completar las conexiones de biamplicación mostradas a continuación y encender el Receptor de AV, deberá establecer el ajuste “Tipo de altavoces (frontales)” en “Biamp.” para activar la biamplicación (consulte la página 51).

### Importante:

- Cuando efectúe conexiones de biamplicación, asegúrese de retirar las barras de puente que unen los terminales del cono de agudos (superior) y el cono de graves (inferior) de los altavoces.
- La biamplicación sólo podrá utilizarse con altavoces que admitan biamplicación. Consulte el manual de sus altavoces.

## Conexión de los altavoces para la biamplicación

- 1 Conecte el terminal positivo (+) FRONT R del Receptor de AV al terminal del positivo (+) del cono de graves (inferior) del altavoz derecho. Conecte el terminal negativo (-) FRONT R del Receptor de AV al terminal negativo (-) del cono de graves (inferior) del altavoz derecho.
- 2 Conecte el terminal positivo (+) SURR BACK/ZONE 2 R del Receptor de AV al terminal positivo (+) del cono de agudos (superior) del altavoz derecho. Conecte el terminal negativo (-) SURR BACK/ZONE 2 R del Receptor de AV al terminal negativo (-) del cono de agudos (superior) del altavoz derecho.
- 3 Conecte el terminal positivo (+) FRONT L del Receptor de AV al terminal positivo (+) del cono de graves (inferior) del altavoz izquierdo. Conecte el terminal negativo (-) FRONT L del Receptor de AV al terminal negativo (-) del cono de graves (inferior) del altavoz izquierdo.
- 4 Conecte el terminal positivo (+) SURR BACK/ZONE 2 L del Receptor de AV al terminal positivo (+) del cono de agudos (superior) del altavoz izquierdo. Conecte el terminal negativo (-) SURR BACK/ZONE 2 L del Receptor de AV al terminal negativo (-) del cono de agudos (superior) del altavoz izquierdo.

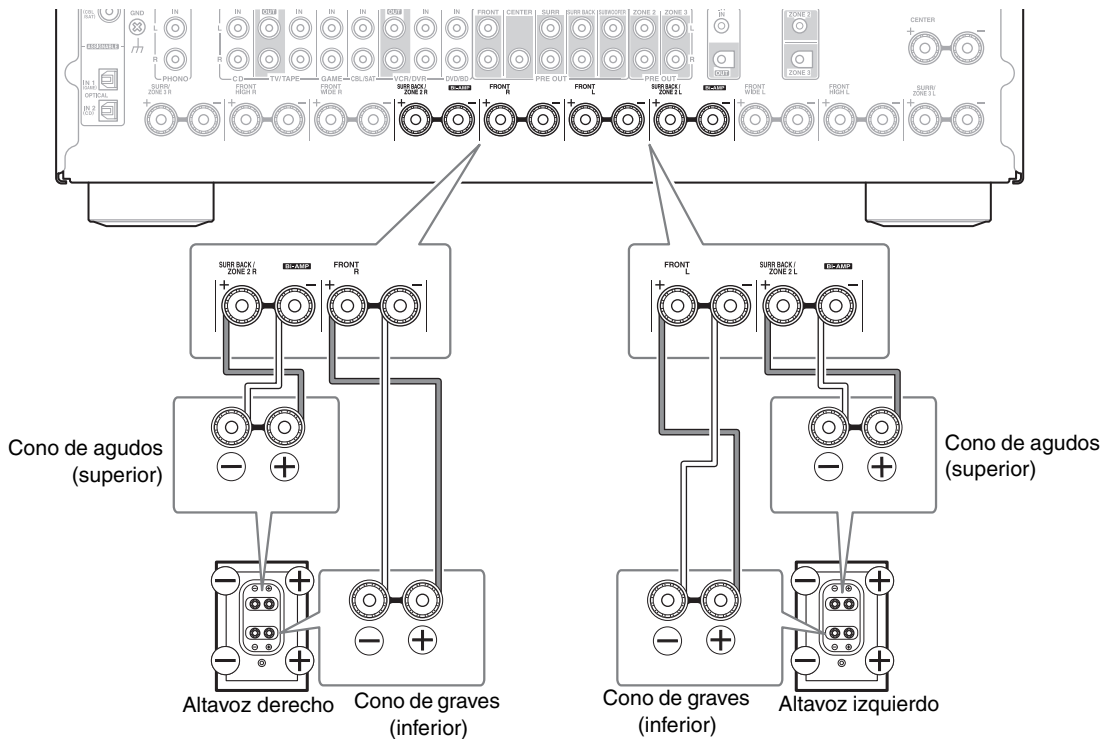

## Conexión de la antena

En esta sección se explica cómo conectar la antena de FM y la antena en bucle de AM para interiores suministradas y también cómo conectar antenas de FM y AM para exteriores de venta en comercios.

El Receptor de AV no recibirá señales de radio si no se conecta una antena. Por tanto, deberá conectar la antena para poder utilizar el sintonizador.

Terminales de presión AM ANTENNA  
Jack FM ANTENNA

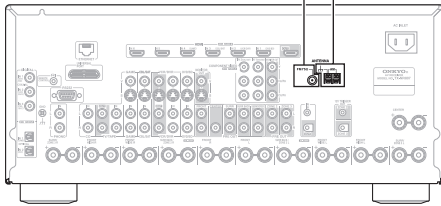

### Conexión de la antena de FM para interiores

La antena de FM suministrada es únicamente para uso en interiores.

#### 1 Acople la antena de FM según se muestra. (Modelos norteamericanos)

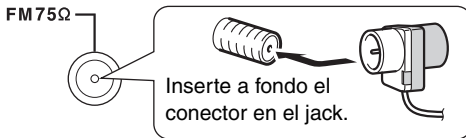

#### (Modelos europeos)

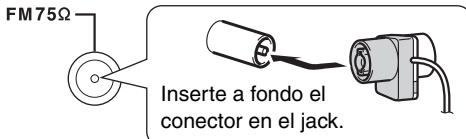

Una vez que tenga el Receptor de AV listo para su uso, deberá sintonizar una emisora de radio de FM y ajustar la posición de la antena de FM para lograr la mejor recepción posible.

#### 2 Use chinchetas o algo similar para fijar la antena de FM en su posición.

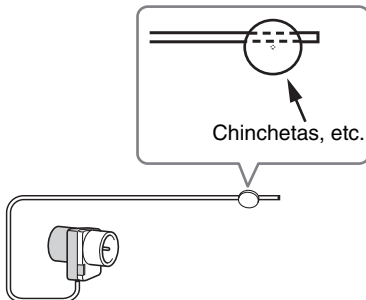

#### Precaución:

Tenga cuidado de no herirse al usar las chinchetas.

Si no puede obtener una buena recepción con la antena de FM para interiores suministrada, pruebe con una antena de FM para exteriores de venta en comercios (consulte la página 23).

### Conexión de la antena en bucle de AM

La antena en bucle de AM suministrada es únicamente para uso en interiores.

#### 1 Monte la antena en bucle de AM, insertando las patillas en la base según se muestra.

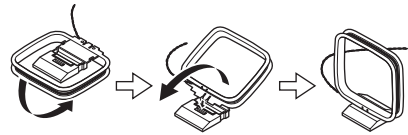

#### 2 Conecte los dos cables de la antena en bucle de AM a los terminales de presión de antena de AM según se muestra.

(Los cables de la antena no son sensibles a la polaridad, por lo que podrán conectarse en uno u otro sentido indistintamente.)

Asegúrese de que conecta los cables de forma segura y de que los terminales de presión pinzan los cables pelados y no el aislamiento.

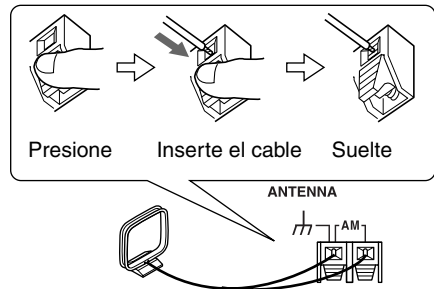

Una vez que el Receptor de AV esté listo para su uso, deberá sintonizar una emisora de radio de AM y ajustar la posición de la antena de AM para lograr la mejor recepción posible.

Mantenga la antena lo más lejos posible del Receptor de AV, el televisor, los cables de los altavoces y los cables de alimentación.

Si no puede obtener una buena recepción con la antena en bucle de AM para interiores suministrada, pruebe con una antena de AM para exteriores de venta en comercios (consulte la página 23).



## Conexión del Receptor de AV—Continúa

### Conexión de una antena de FM para exteriores

Si no puede obtener una buena recepción con la antena de FM para interiores suministrada, pruebe con una antena de FM para exteriores de venta en comercios.

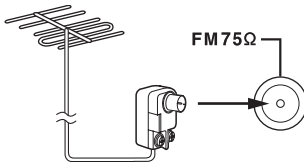

#### Notas:

- Las antenas de FM para exteriores funcionan mejor en el exterior, aunque a veces también se obtienen buenos resultados si se instalan en un ático o en una buhardilla.
- Para unos resultados óptimos, instale la antena de FM para exteriores alejada de edificios altos, preferiblemente orientada al transmisor local de FM y sin obstáculos en su trayectoria.
- La antena para exteriores deberá ubicarse lo más lejos posible de fuentes de ruido, como pueden ser luminosos de neón, carreteras con mucho tráfico, etc.
- Por razones de seguridad, la antena para exteriores deberá situarse lejos de tendidos eléctricos y otros equipos de alta tensión.
- La antena para exteriores deberá conectarse a tierra de acuerdo con la normativa local para evitar riesgos de descargas eléctricas.

#### ■ Utilización de un divisor de antena para TV/FM

Es aconsejable no utilizar la misma antena para la recepción de FM y TV, ya que esto puede causar problemas de interferencias. Si las circunstancias así lo requieren, emplee un divisor de antena para TV/FM según se muestra.

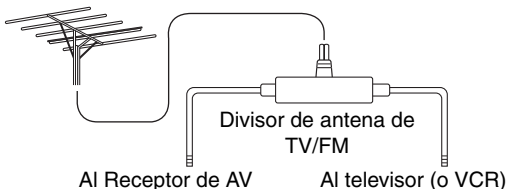

### Conexión de una antena de AM para exteriores

Si no se puede obtener una buena recepción con la antena en bucle de AM suministrada, podrá utilizarse una antena de AM para exteriores, además de la antena en bucle, según se muestra.

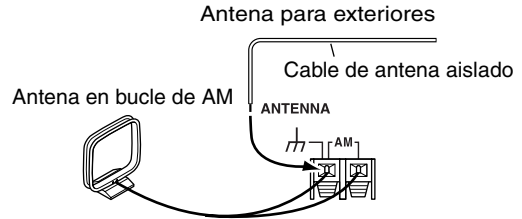

Las antenas de AM para exteriores funcionan mejor cuando se instalan en el exterior horizontalmente, aunque pueden obtenerse buenos resultados montándolas horizontalmente encima de una ventana. Obsérvese que la antena de bucle de AM deberá dejarse conectada.

La antena para exteriores deberá conectarse a tierra de acuerdo con la normativa local para evitar riesgos de descargas eléctricas.

## Acerca de las conexiones de AV

- Antes de efectuar conexiones de AV, lea los manuales suministrados con los demás componentes de AV.
- No conecte el cable de alimentación mientras no haya finalizado y comprobado todas las conexiones de AV.

## Jacks digitales ópticos

Los jacks digitales ópticos del Receptor de AV disponen de tapas tipo obturador que se abren cuando se inserta un conector óptico y se cierran cuando éste se retira. Empuje los conectores hasta introducirlos por completo.

### Precaución:

Para evitar daños del obturador, mantenga el conector óptico recto al insertarlo y al extraerlo.

## Codificación de colores de conexiones de AV

Las conexiones de AV de tipo RCA normalmente están codificadas mediante colores: rojo, blanco y amarillo. Utilice los conectores rojos para conectar las entradas y salidas de audio del canal derecho (etiquetadas normalmente como “R”). Utilice los conectores blancos para conectar las entradas y salidas de audio del canal izquierdo (etiquetadas normalmente como “L”). Use los conectores amarillos para conectar entradas y salidas de vídeo compuesto.



- Introduzca los conectores hasta el fondo para efectuar buenas conexiones (las conexiones flojas pueden provocar ruido o un funcionamiento inadecuado).

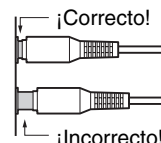

- Para evitar interferencias, mantenga los cables de audio y vídeo alejados de cables de alimentación y cables de altavoces.

## Cables y jacks de AV

### Vídeo / Audio

	Cable	Jack	Descripción
HDMI			Las conexiones de HDMI pueden transportar vídeo y audio digital no comprimido estándar o de alta definición y ofrecen la mejor calidad de imagen y de sonido.

### Vídeo

Cable de vídeo de componentes		  	El vídeo de componentes separa las señales de luminancia (Y) y las señales de diferencia de color (PR, PB), proporcionando la mejor calidad de imagen (algunos fabricantes de televisores etiquetan sus entradas de vídeo de componentes de forma ligeramente distinta).
Cable de S-Vídeo			S-Vídeo separa las señales de luminancia y las señales de color y ofrece mejor calidad de imagen que el vídeo compuesto.
Cable de vídeo compuesto			El vídeo compuesto se utiliza normalmente en televisores, grabadores de cintas de vídeo (VCR) y otros equipos de vídeo.

### Audio

Cable de audio digital óptico			Ofrece la mejor calidad de sonido y permite disfrutar de sonido surround (por ej., Dolby Digital, DTS). La calidad de audio es la misma que con el cable coaxial.
Cable de audio digital coaxial			Ofrece la mejor calidad de sonido y permite disfrutar de sonido surround (por ej., Dolby Digital, DTS). La calidad de audio es la misma que con el cable óptico.
Cable de audio analógico (RCA)		 	Este cable transporta audio analógico. Es el formato de conexión más común para el audio analógico y puede encontrarse en prácticamente todos los componentes de AV.

El Receptor de AV no admite conectores SCART (Euroconector).

### Conexión de componentes con HDMI

#### Acerca de HDMI

Diseñado para cubrir las exigencias crecientes de la TV digital, HDMI (High Definition Multimedia Interface, Interfaz multimedia de alta definición) es un nuevo estándar de interfaz digital para conectar televisores, proyectores, reproductores de DVD/BD, decodificadores de TV y otros componentes de vídeo. Hasta ahora, se necesitaban varios cables de vídeo y audio independientes para conectar componentes de AV. Con HDMI, un único cable puede transportar señales de control, de vídeo digital y hasta ocho canales de audio digital (PCM de 2 canales, audio digital multicanal y PCM multicanal).

El flujo de vídeo de HDMI (es decir, la señal de vídeo) es compatible con DVI (Digital Visual Interface)<sup>\*1</sup>, por lo que los televisores y las pantallas con una entrada de DVI pueden conectarse mediante el uso de un cable adaptador de HDMI a DVI. (Esto podría no funcionar con algunos televisores y pantallas, teniendo como resultado la falta de imagen.) El Receptor de AV utiliza HDCP (High-bandwidth Digital Content Protection, Protección de contenidos digitales de gran ancho de banda)<sup>\*2</sup>, por lo que únicamente los componentes compatibles con HDCP podrán mostrar la imagen.

La interfaz HDMI del Receptor de AV está basada en los siguientes estándares:

x.v.Color, Deep Color, Lip Sync, DTS-HD Master Audio, DTS-HD High Resolution Audio, Dolby TrueHD, Dolby Digital Plus, DSD y PCM multicanal

#### Formatos de audio admitidos

- PCM lineal de 2 canales (32–192 kHz, 16/20/24 bits)
- PCM lineal multicanal (hasta 7.1 canales, 32–192 kHz, 16/20/24 bits)
- Flujo de bits (DSD, Dolby Digital, Dolby Digital Plus, Dolby TrueHD, DTS, DTS-HD High Resolution Audio, DTS-HD Master Audio)

Su reproductor de DVD/BD también deberá ser compatible con la salida de HDMI de los formatos de audio anteriores.

#### ■ Onkyo **RIHD** para controlar el sistema

**RIHD**, que son las siglas de Remote Interactive over HDMI (Remoto interactivo sobre HDMI), es el nombre de la función de control del sistema incorporada en los componentes de Onkyo. El Receptor de AV puede utilizarse con CEC (Consumer Electronics Control, Control de electrónica de consumo), que permite controlar el sistema a través de HDMI y forma parte del estándar HDMI. CEC proporciona interoperatividad entre diversos componentes, aunque no se garantiza el funcionamiento con componentes que no sean compatibles con **RIHD**.

- Establezca “HDMI Control (RIHD)” en “Activado” (página 101).
- Consulte “Cómo controlar un televisor” (página 127) y “Cómo controlar un reproductor de DVD o un grabador de DVD” (página 128) para el manejo.

#### Notas:

- No conecte un número de componentes compatible con **RIHD** superior a los que se indican a continuación al terminal de entrada de HDMI, para que las operaciones relacionadas funcionen correctamente.
  - a. El número máximo de reproductores de DVD/BD es tres.
  - b. El número máximo de grabadores de DVD/BD es tres.
  - c. El número máximo de decodificadores de cable/satélite es cuatro.
- No conecte el Receptor de AV a otro Receptor de AV/Amplificador de AV a través de HDMI.
- Si se conecta un número de componentes compatibles con **RIHD** superior al que se indica más arriba, no se garantizan las operaciones relacionadas.

#### Acerca de la protección de los derechos de copyright

El Receptor de AV admite HDCP (High-bandwidth Digital Content Protection)<sup>\*2</sup>, un sistema de protección frente a copia para señales de vídeo digital. Otros dispositivos conectados al Receptor de AV a través de HDMI deberán admitir asimismo HDCP.

\*1 DVI (Digital Visual Interface, Interfaz visual digital): Estándar de interfaz de visualización digital creada por DDWG<sup>\*3</sup> en 1999.

\*2 HDCP (High-bandwidth Digital Content Protection, Protección de contenidos digitales de gran ancho de banda): Tecnología de codificación de vídeo desarrollada por Intel para HDMI/DVI. Está diseñada para proteger contenidos de vídeo y requiere un dispositivo compatible con HDCP para visualizar vídeo codificado.

\*3 DDWG (Digital Display Working Group, Grupo de trabajo de visualización digital): Liderado por Intel, Compaq, Fujitsu, Hewlett Packard, IBM, NEC y Silicon Image, el objetivo de este grupo industrial abierto es hacer frente a las necesidades del sector para la especificación de conectividad digital para ordenadores y pantallas digitales de altas prestaciones.

### Cómo realizar conexiones de HDMI

#### Paso 1:

Utilice cables de HDMI para conectar los jacks HDMI del Receptor de AV a su reproductor de DVD/BD, televisor, proyector, etc. compatible con HDMI.

#### Paso 2:

Asigne cada entrada HDMI IN a un selector de entrada en Configuración de entradas de HDMI (consulte la página 48).

#### ■ Señales de vídeo

Las señales de vídeo digital recibidas por los jacks HDMI IN salen normalmente a través de HDMI OUT para su visualización en el televisor. Las fuentes de vídeo compuesto, S-Vídeo y vídeo de componentes se pueden convertir de forma ascendente para la salida de HDMI. Consulte “Formatos de conexión de vídeo (TX-NR807)” en la página 27 y “Formatos de conexión de vídeo (HT-RC180)” en la página 29 para mayor información.

#### ■ Señales de audio

Las señales de audio digital recibidas por los jacks HDMI IN salen a través de los altavoces y auriculares conectados al Receptor de AV. Normalmente, éstas no saldrán a través de HDMI OUT, a menos que el ajuste “Salida audio TV” esté establecido en “Activado” (consulte la página 100).



Para escuchar audio recibido por los jacks HDMI IN a través de los altavoces del televisor:

- Establezca el ajuste de “Control de TV” en “Activado” (consulte la página 102) para un televisor compatible con **RIHD**.
- Establezca el ajuste de “Salida audio TV” en “Activado” (consulte la página 100) si el televisor no es compatible con **RIHD**, o bien el ajuste de “Control de TV” en “Desactivado”.
- Establezca el ajuste de la salida de audio HDMI de su reproductor de DVD/BD en PCM.

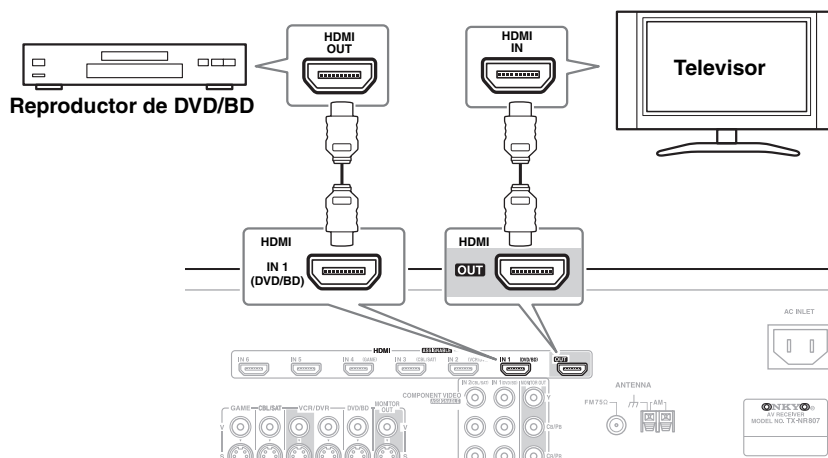

#### Notas:

- El flujo de vídeo de HDMI es compatible con DVI (Digital Visual Interface, Interfaz visual digital), por lo que los televisores y las pantallas con una entrada de DVI pueden conectarse mediante el uso de un cable adaptador de HDMI a DVI. (Obsérvese que las conexiones de DVI sólo transportan vídeo, por lo que deberá realizar una conexión independiente para el audio.) No obstante, no se garantiza el funcionamiento fiable con este tipo de adaptador. Además, las señales de vídeo de un ordenador no están garantizadas.
- Cuando desee escuchar un componente de HDMI a través del Receptor de AV, configure el componente de HDMI de modo que su vídeo pueda verse en la pantalla del televisor (seleccione en el televisor la entrada del componente de HDMI conectado al Receptor de AV). Si la alimentación del televisor está apagada o el televisor está establecido en otra fuente de entrada, el resultado podría ser la falta de sonido del Receptor de AV o que el sonido se corte.
- Cuando el ajuste de “Salida audio TV” está en “Activado” (consulte la página 100) para escuchar a través de los altavoces de su televisor, si controla el volumen del Receptor de AV, el sonido se emitirá también por los altavoces del Receptor de AV. “Control de TV” se establece en “Activado” para escuchar por los altavoces del televisor compatible con **RIHD**, controlando el volumen del Receptor de AV, los altavoces del Receptor de AV emitirán sonido mientras los altavoces del televisor no emitirán sonido. Para detener la salida de sonido de los altavoces del Receptor de AV, cambie los ajustes, cambie los ajustes del televisor o baje el volumen del Receptor de AV.
- La señal de audio de HDMI (frecuencia de muestreo, longitud de bits, etc.) podría verse limitada por el componente fuente conectado. Si la imagen es mala o no hay sonido de un componente conectado a través de HDMI, compruebe su configuración. Consulte el manual de instrucciones del componente conectado para obtener información detallada.

### Conexión de audio y vídeo

Mediante la conexión de las salidas de audio y vídeo de su reproductor de DVD/BD y otros componentes de AV al Receptor de AV, podrá seleccionar el audio y el vídeo simultáneamente, simplemente seleccionando la fuente de entrada adecuada en el Receptor de AV.

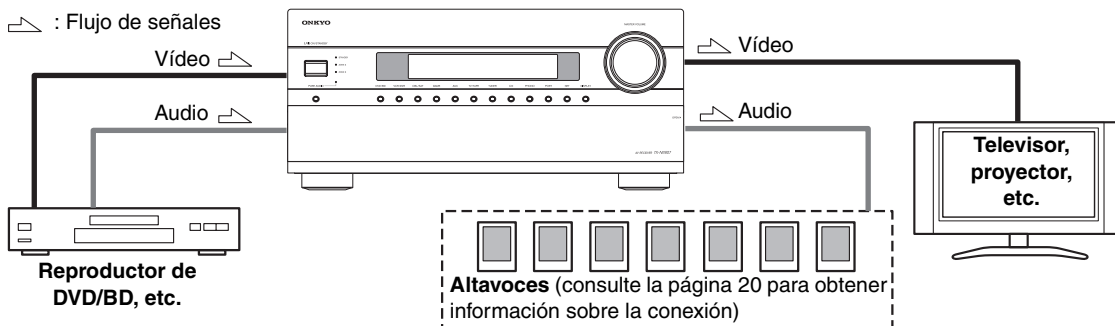

### ¿Qué conexiones debo utilizar?

El Receptor de AV admite diversos formatos de conexiones para ofrecer compatibilidad con una amplia gama de equipos de AV. El formato que deberá seleccionar dependerá de los formatos admitidos por los demás componentes. Utilice las siguientes secciones como guía.

### Formatos de conexión de vídeo (TX-NR807)

Los equipos de vídeo pueden conectarse al Receptor de AV utilizando cualquiera de los siguientes formatos de conexión de vídeo: vídeo compuesto, S-Vídeo, vídeo de componentes o HDMI, siendo éste último el que ofrece la mejor calidad de imagen.

El Receptor de AV puede convertir de forma ascendente y descendente entre los distintos formatos de vídeo, dependiendo de la configuración de “Salida monitor”, la cual generalmente determina si las señales de vídeo se convierten de forma ascendente para la salida de vídeo de componentes o la salida de HDMI.

**Para un rendimiento de vídeo óptimo, THX recomienda que las señales de vídeo pasen por el sistema sin conversión ascendente (por ejemplo, de la entrada de vídeo de componentes a la salida de vídeo de componentes). También es aconsejable pulsar los botones [VCR/DVR] y [RETURN] del Receptor de AV al mismo tiempo. Seleccione “Skip” en el ajuste “VideoProcessor” en la pantalla. Para restablecer el ajuste original, pulse los mismos botones al mismo tiempo.**

#### ■ Ajuste “Salida monitor” establecido en “HDMI”

Con el ajuste “Salida monitor” establecido en “HDMI” (consulte la página 43), las señales de entrada de vídeo fluyen a través del Receptor de AV como se muestra, y las fuentes de vídeo compuesto, S-Vídeo y vídeo de componentes se convierten de forma ascendente para la salida de HDMI. Use este ajuste si va a conectar la salida HDMI OUT del Receptor de AV al televisor.

Las salidas de vídeo compuesto, S-Vídeo y vídeo de componentes pasan tal cual a través de sus respectivas señales de entrada.

#### Nota:

Si no está conectado a HDMI OUT, el ajuste “Salida monitor” cambiará automáticamente a “Analógico” (consulte la página 28). En este caso, el ajuste de la resolución de salida será el de la salida de HDMI (consulte la página 46). Además, se cambiará a “1080i” cuando esté seleccionado “1080p” y a “Mediante” cuando esté seleccionado “Auto”.

Reproductor de DVD/BD, etc. Gráfico de flujo de señales de vídeo

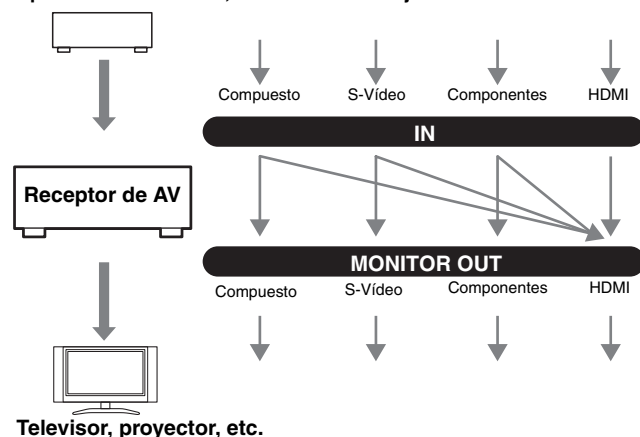

## Conexión del Receptor de AV—Continúa

### ■ Ajuste “Salida monitor” establecido en “Analógico”

Con el ajuste “Salida monitor” establecido en “Analógico” (consulte la página 43), las señales de entrada de vídeo fluyen a través del Receptor de AV como se muestra, y las fuentes de vídeo compuesto y S-Vídeo se convierten de forma ascendente para la salida de vídeo de componentes. **Use este ajuste si va a conectar la salida COMPONENT VIDEO MONITOR OUT del Receptor de AV al televisor.**

El vídeo compuesto se convierte de forma ascendente a S-Vídeo y el S-Vídeo se convierte de forma descendente a vídeo compuesto. Tenga en cuenta que estas conversiones sólo atañen a las salidas MONITOR OUT V y S, no a las salidas VCR/DVR OUT V y S.

Las salidas de vídeo compuesto, S-Vídeo y vídeo de componentes pasan tal cual a través de sus respectivas señales de entrada.

Este flujo de señales también es válido cuando el ajuste “Resolución” está establecido en “Mediante” (consulte la página 46).

### Flujo de señales de vídeo y ajuste de la resolución

Cuando el ajuste “Salida monitor” está establecido en “Analógico” (consulte la página 43), si el ajuste “Resolución” está establecido en cualquier valor distinto de “Mediante” (consulte la página 46), el flujo de señales de vídeo será tal como se muestra aquí, con las fuentes de vídeo compuesto y de S-Vídeo convertidas de forma ascendente para la salida de vídeo de componentes.

Las salidas de vídeo compuesto, S-Vídeo y vídeo de componentes pasan tal cual a través de sus respectivas señales de entrada analógica. No se emiten señales de entrada de HDMI.

Reproductor de DVD/BD, etc. Gráfico de flujo de señales de vídeo

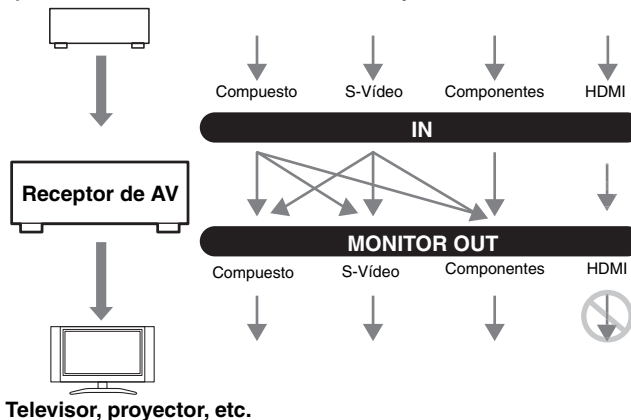

Reproductor de DVD/BD, etc. Gráfico de flujo de señales de vídeo

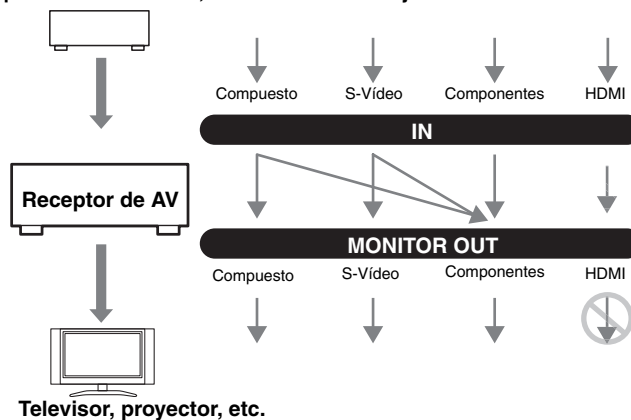

## Conexión del Receptor de AV—Continúa

### Formatos de conexión de vídeo (HT-RC180)

Los equipos de vídeo pueden conectarse al Receptor de AV utilizando cualquiera de los siguientes formatos de conexión de vídeo: vídeo compuesto, S-Vídeo, vídeo de componentes o HDMI, siendo éste último el que ofrece la mejor calidad de imagen.

Para un rendimiento de vídeo óptimo, THX recomienda que las señales de vídeo pasen por el sistema sin conversión ascendente (por ejemplo, de la entrada de vídeo de componentes a la salida de vídeo de componentes). También es aconsejable pulsar los botones [VCR/DVR] y [RETURN] del Receptor de AV al mismo tiempo. Seleccione "Skip" en el ajuste "VideoProcessor" en la pantalla. Para restablecer el ajuste original, pulse los mismos botones al mismo tiempo.

Las señales de entrada de vídeo fluyen a través del Receptor de AV como se muestra, y las fuentes de vídeo compuesto, S-Vídeo y vídeo de componentes se convierten de forma ascendente para la salida de HDMI. Las salidas de vídeo compuesto, S-Vídeo y vídeo de componentes pasan tal cual a través de sus respectivas señales de entrada.

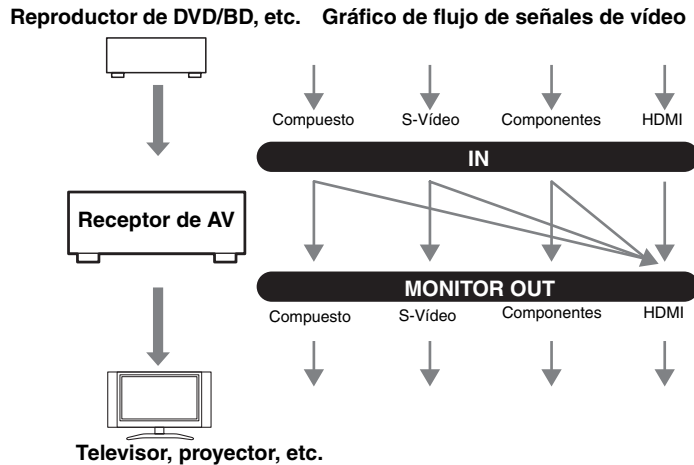

### Formatos de conexión de audio

Los equipos de audio pueden conectarse al Receptor de AV utilizando cualquiera de los siguientes formatos de conexión de audio: analógico, óptico, coaxial o HDMI.

Cuando seleccione un formato de conexión, tenga en cuenta que el Receptor de AV no convierte señales de entrada digital para salidas de línea analógica y viceversa. Por ejemplo, las señales conectadas a una entrada digital óptica o coaxial no saldrán por la salida analógica TV/TAPE OUT.

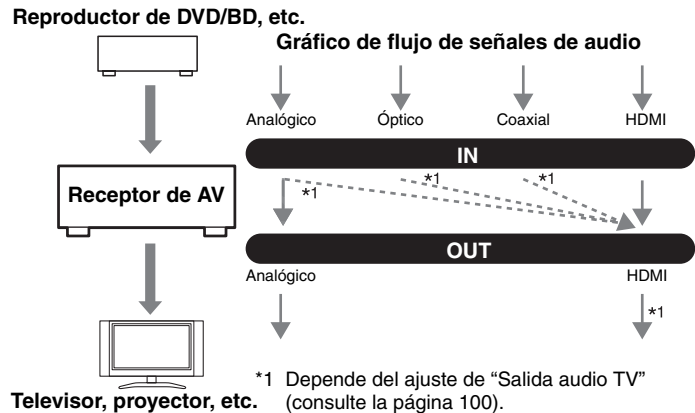

Si hay señales presentes en más de una entrada, las entradas se seleccionarán automáticamente con el siguiente orden de prioridad: HDMI, digital, analógica.

## Conexión de un televisor o proyector

Consulte “Conexión de componentes con HDMI” en la página 25 para obtener información sobre la conexión de HDMI.

### Paso 1: Conexión de vídeo

Seleccione una conexión de vídeo que coincida con su televisor (**A**, **B** o **C**) y, a continuación, efectúe la conexión.

### Paso 2: Conexión de audio

Seleccione una conexión de audio que coincida con su televisor (**a**, **b** o **c**) y, a continuación, efectúe la conexión.

- Con la conexión **a** podrá escuchar y grabar audio en su televisor o escucharlo en la Zona 2 o la Zona 3.
- Para disfrutar de Dolby Digital y DTS, utilice la conexión **b** o **c**. (Para grabar o escuchar audio en la Zona 2 o la Zona 3 también, use **a** y **b** o **a** y **c**.)

Conexión	Receptor de AV	Flujo de señales	Televisor, proyector, etc.
<b>A</b>	COMPONENT VIDEO MONITOR OUT	⇒	Entrada vídeo componente
<b>B</b>	MONITOR OUT S	⇒	Entrada de S-Vídeo
<b>C</b>	MONITOR OUT V	⇒	Entrada de vídeo compuesto
<b>a</b>	TV/TAPE IN L/R	⇐	Salida L/R de audio analógico
<b>b</b>	DIGITAL COAXIAL IN 2 (VCR/DVR)	⇐	Salida digital coaxial
<b>c</b>	DIGITAL OPTICAL IN 1 (GAME)	⇐	Salida digital óptica

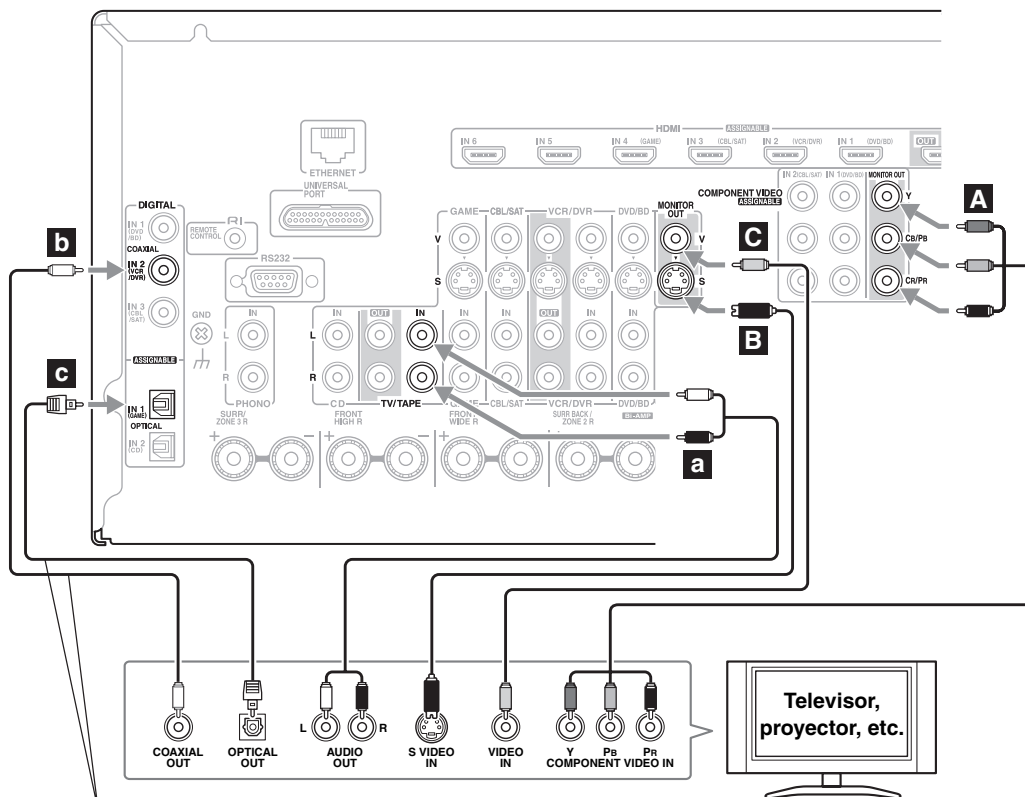

Cuando usa la conexión **b** o **c**, debe asignar la entrada de audio digital (consulte la página 50).



**Consejo**

Si su televisor no dispone de salidas de audio, conecte una salida de audio desde su grabador de cintas de vídeo (VCR) o receptor de cable o satélite al Receptor de AV y utilice su sintonizador para escuchar los programas de TV a través del Receptor de AV (consulte las páginas 32 y 34).



# Conexión del Receptor de AV—Continúa

## Conexión de un reproductor de DVD

Consulte “Conexión de componentes con HDMI” en la página 25 para obtener información sobre la conexión de HDMI.

### Paso 1: Conexión de vídeo

Seleccione una conexión de vídeo que coincida con su reproductor de DVD (**A**, **B** o **C**) y, a continuación, efectúe la conexión. Deberá conectar el Receptor de AV a su televisor a través del mismo tipo de conexión.

### Paso 2: Conexión de audio

Seleccione una conexión de audio que coincida con su reproductor de DVD (**a**, **b** o **c**) y, a continuación, efectúe la conexión.

- Con la conexión **a** podrá escuchar y grabar audio en su reproductor de DVD o escucharlo en la Zona 2 o la Zona 3.
- Para disfrutar de Dolby Digital y DTS, utilice la conexión **b** o **c**. (Para grabar o escuchar audio en la Zona 2 o la Zona 3 también, use **a** y **b** o **a** y **c**.)
- Si su reproductor de DVD dispone de salidas izquierda y derecha principales y de salidas izquierda y derecha multicanal, asegúrese de utilizar las salidas izquierda y derecha principales para la conexión **a**.

Conexión	Receptor de AV	Flujo de señales	Reproductor de DVD
<b>A</b>	COMPONENT VIDEO IN 1 (DVD/BD)	←	Salida de vídeo de componentes
<b>B</b>	DVD/BD IN S	←	Salida de S-Vídeo
<b>C</b>	DVD/BD IN V	←	Salida de vídeo compuesto
<b>a</b>	DVD/BD IN L/R	←	Salida L/R de audio analógico
<b>b</b>	DIGITAL COAXIAL IN 1 (DVD/BD)	←	Salida digital coaxial
<b>c</b>	DIGITAL OPTICAL IN 1 (GAME)	←	Salida digital óptica

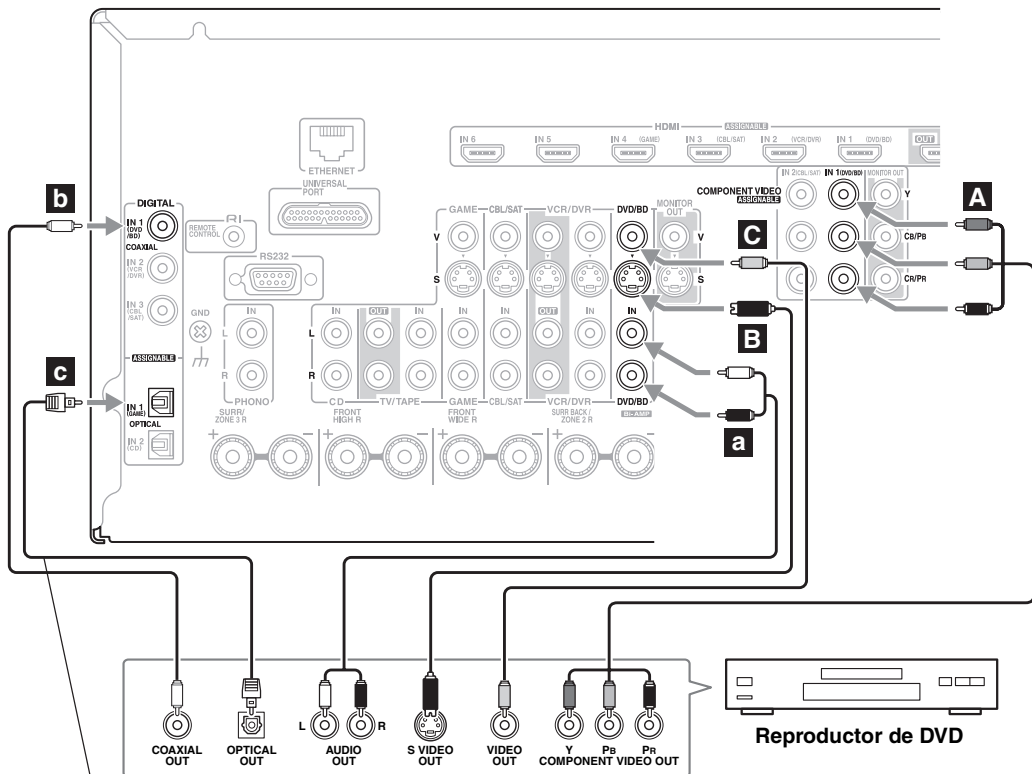

Cuando usa la conexión **c**, debe asignar la entrada de audio digital (consulte la página 50).

## Conexión de un VCR o grabador de DVD para reproducción



Con esta conexión, podrá utilizar el sintonizador de su grabador de cintas de vídeo (VCR) para escuchar sus programas de TV favoritos a través del Receptor de AV; esto resulta de gran utilidad si su televisor no dispone de salidas de audio.

### Paso 1: Conexión de vídeo

Seleccione una conexión de vídeo que coincida con su VCR o grabador de DVD (**A**, **B** o **C**) y, a continuación, efectúe la conexión. Deberá conectar el Receptor de AV a su televisor a través del mismo tipo de conexión.

### Paso 2: Conexión de audio

Seleccione una conexión de audio que coincida con su VCR o grabador de DVD (**a**, **b** o **c**) y, a continuación, efectúe la conexión.

- Con la conexión **a** podrá escuchar el VCR o el grabador de DVD en la Zona 2 o la Zona 3.
- Para disfrutar de Dolby Digital y DTS, utilice la conexión **b** o **c**. (Para escuchar audio en la Zona 2 o la Zona 3 también, use **a** y **b** o **a** y **c**.)

Conexión	Receptor de AV	Flujo de señales	VCR o grabador de DVD
<b>A</b>	COMPONENT VIDEO IN 2 (CBL/SAT)	←	Salida de vídeo de componentes
<b>B</b>	VCR/DVR IN S	←	Salida de S-Vídeo
<b>C</b>	VCR/DVR IN V	←	Salida de vídeo compuesto
<b>a</b>	VCR/DVR IN L/R	←	Salida L/R de audio analógico
<b>b</b>	DIGITAL COAXIAL IN 2 (VCR/DVR)	←	Salida digital coaxial
<b>c</b>	DIGITAL OPTICAL IN 1 (GAME)	←	Salida digital óptica

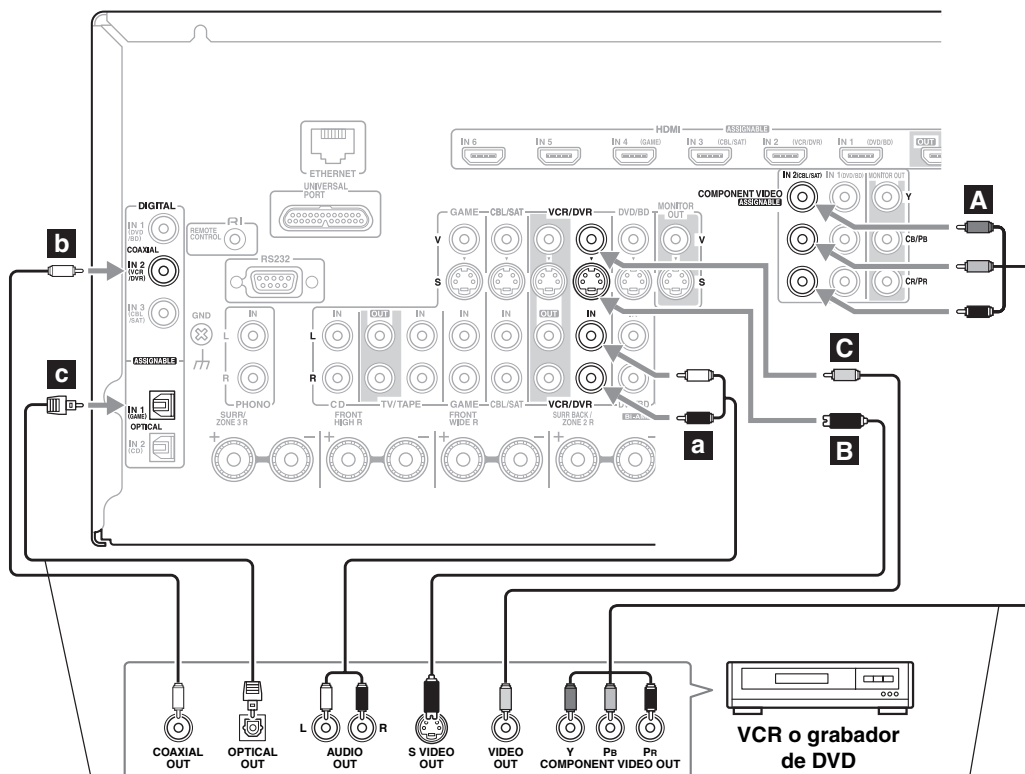

Cuando usa la conexión **c**, debe asignar la entrada de audio digital (consulte la página 50).

Cuando usa la conexión **A**, debe asignar la entrada de vídeo de componentes (consulte la página 49).

## Conexión de un VCR o grabador de DVD para grabación

### Paso 1: Conexión de vídeo

Seleccione una conexión de vídeo que coincida con su VCR o grabador de DVD (**A** o **B**) y, a continuación, efectúe la conexión. La fuente de vídeo que se desea grabar deberá conectarse al Receptor de AV a través del mismo tipo de conexión.

### Paso 2: Conexión de audio

Efectúe la conexión de audio **a**.

Conexión	Receptor de AV	Flujo de señales	VCR o grabador de DVD
<b>A</b>	VCR/DVR OUT S	⇒	Entrada de S-Vídeo
<b>B</b>	VCR/DVR OUT V	⇒	Entrada de vídeo compuesto
<b>a</b>	VCR/DVR OUT L/R	⇒	Entrada L/R de audio analógico

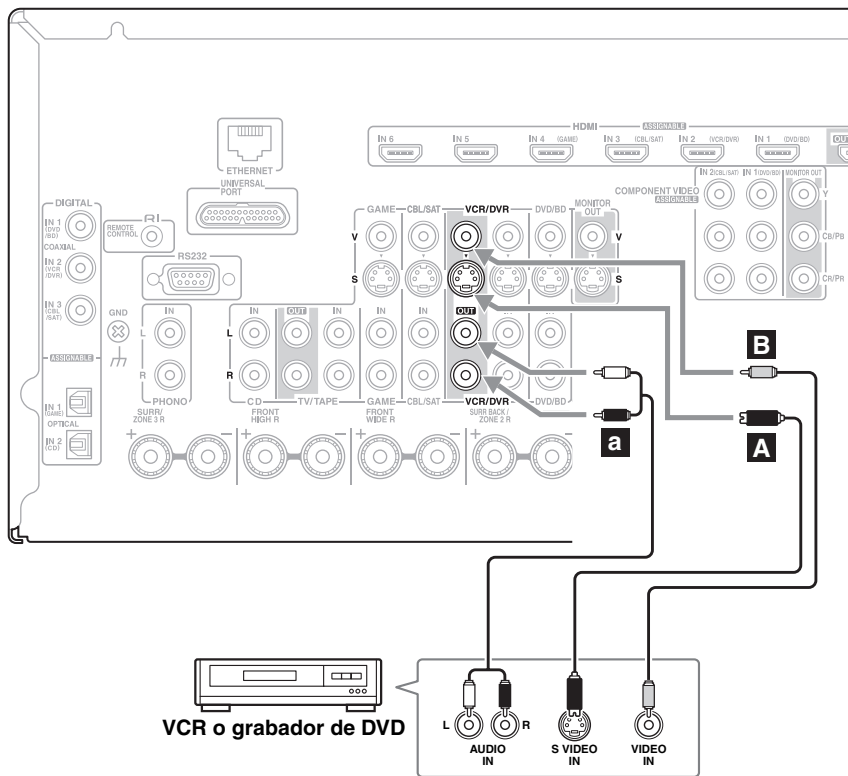

### Notas:

- El Receptor de AV deberá estar encendido para la grabación. La grabación no será posible mientras se encuentre en el modo Standby.
- Si desea grabar directamente de su televisor o reproducir VCR en el grabador VCR sin pasar a través del Receptor de AV, conecte las salidas de audio y vídeo del TV/VCR directamente a las entradas de audio y vídeo del grabador VCR. Consulte los manuales suministrados con su TV y VCR para obtener más información.
- Las señales de vídeo conectadas a entradas de vídeo compuesto sólo podrán grabarse a través de salidas de vídeo compuesto. Si su TV/VCR está conectado a una entrada de vídeo compuesto, el grabador VCR deberá conectarse a una salida de vídeo compuesto. De la misma forma, las señales de vídeo conectadas a las entradas de S-Vídeo sólo se pueden grabar a través de salidas de S-Vídeo. Si su TV/VCR está conectado a una entrada de S-Vídeo, el grabador VCR deberá conectarse a una salida de S-Vídeo.

## Conexión de un decodificador de satélite, cable o TDT u otra fuente de vídeo



Con esta conexión, podrá utilizar su receptor de satélite o cable para escuchar sus programas de TV favoritos a través del Receptor de AV; esto resulta de gran utilidad si su televisor no dispone de salidas de audio.

### Paso 1: Conexión de vídeo

Seleccione una conexión de vídeo que coincida con su fuente de vídeo (**A**, **B** o **C**) y, a continuación, efectúe la conexión. Deberá conectar el Receptor de AV a su televisor a través del mismo tipo de conexión.

### Paso 2: Conexión de audio

Seleccione una conexión de audio que coincida con la fuente de vídeo (**a**, **b** o **c**) y, a continuación, efectúe la conexión.

- Con la conexión **a** podrá escuchar y grabar audio de la fuente de vídeo o escucharlo en la Zona 2 o la Zona 3.
- Para disfrutar de Dolby Digital y DTS, utilice la conexión **b** o **c**. (Para grabar o escuchar audio en la Zona 2 o la Zona 3 también, use **a** y **b** o **a** y **c**.)

Conexión	Receptor de AV	Flujo de señales	Fuente de vídeo
<b>A</b>	COMPONENT VIDEO IN 2 (CBL/SAT)	←	Salida de vídeo de componentes
<b>B</b>	CBL/SAT IN S	←	Salida de S-Vídeo
<b>C</b>	CBL/SAT IN V	←	Salida de vídeo compuesto
<b>a</b>	CBL/SAT IN L/R	←	Salida L/R de audio analógico
<b>b</b>	DIGITAL COAXIAL IN 3 (CBL/SAT)	←	Salida digital coaxial
<b>c</b>	DIGITAL OPTICAL IN 2 (CD)	←	Salida digital óptica

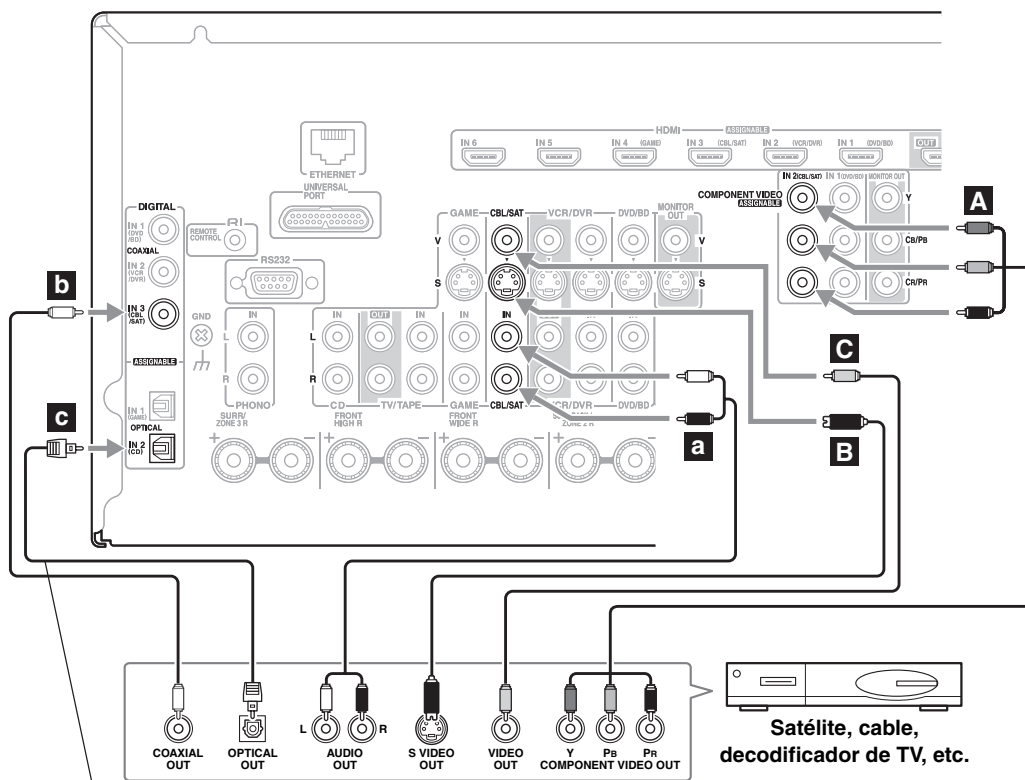

Cuando usa la conexión **c**, debe asignar la entrada de audio digital (consulte la página 50).

## Conexión de una videoconsola

### Paso 1: Conexión de vídeo

Seleccione una conexión de vídeo que coincida con la videoconsola (**A**, **B** o **C**) y, a continuación, efectúe la conexión. Deberá conectar el Receptor de AV a su televisor con el mismo tipo de conexión.

### Paso 2: Conexión de audio

Seleccione una conexión de audio que coincida con la videoconsola (**a** o **b**) y, a continuación, efectúe la conexión.

- Con la conexión **a** podrá escuchar y grabar audio en su videoconsola o escucharlo en la Zona 2 o la Zona 3.
- Para disfrutar de Dolby Digital y DTS, utilice la conexión **b**. (Para grabar o escuchar audio en la Zona 2 o la Zona 3 también, use **a** y **b**.)

Conexión	Receptor de AV	Flujo de señales	Videoconsola
<b>A</b>	COMPONENT VIDEO IN 2 (CBL/SAT)	←	Salida de vídeo de componentes
<b>B</b>	GAME IN S	←	Salida de S-Vídeo
<b>C</b>	GAME IN V	←	Salida de vídeo compuesto
<b>a</b>	GAME IN L/R	←	Salida L/R de audio analógico
<b>b</b>	DIGITAL OPTICAL IN 1 (GAME)	←	Salida digital óptica

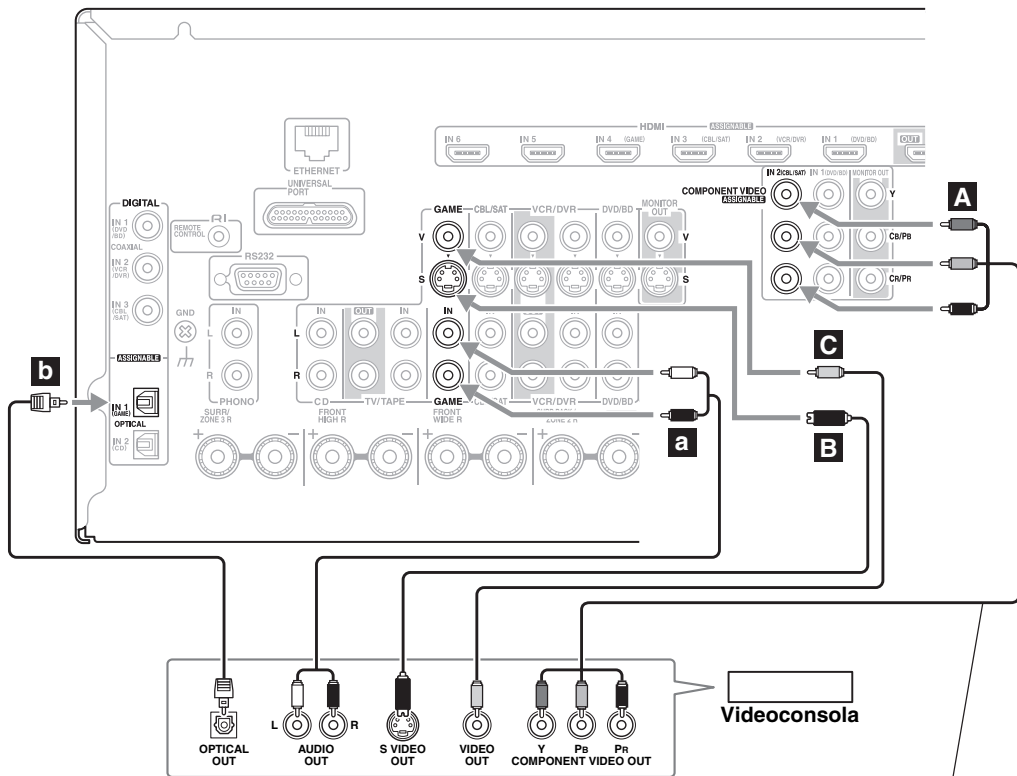

Cuando usa la conexión **A**, debe asignar la entrada de vídeo de componentes (consulte la página 49).

## Conexión del Receptor de AV—Continúa

### Conexión de una videocámara u otro dispositivo

#### Paso 1: Conexión de vídeo

Efectúe la conexión **A**.

#### Paso 2: Conexión de audio

Seleccione una conexión de audio que coincida con la videocámara (**a** o **b**) y, a continuación, efectúe la conexión.

Conexión	Receptor de AV	Flujo de señales	Videocámara, etc.
<b>A</b>	AUX INPUT VIDEO	←	Salida de vídeo compuesto
<b>a</b>	AUX INPUT L-AUDIO-R	←	Salida L/R de audio analógico
<b>b</b>	AUX INPUT DIGITAL	←	Salida digital óptica

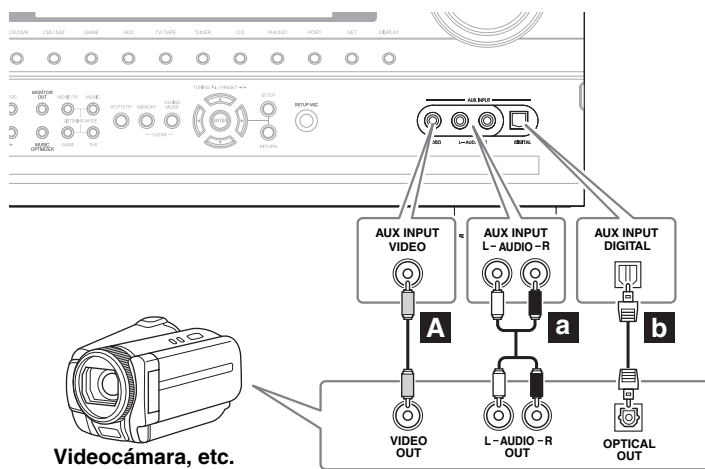

## Conexión de un reproductor de CD o un giradiscos

### ■ Reproductor de CD o giradiscos (MM) con preamplificador de fono incorporado

#### Paso 1:

Seleccione una conexión que coincida con su reproductor de CD (**a**, **b** o **c**). Utilice la conexión **a** para un giradiscos con un preamplificador de fono incorporado.

- Con la conexión **a** podrá escuchar y grabar audio en su reproductor de CD o escucharlo en la Zona 2 o la Zona 3.
- Para conectar el reproductor de CD digitalmente, utilice la conexión **b** o **c**. (Para grabar o escuchar audio en la Zona 2 o la Zona 3 también, use **a** y **b** o **a** y **c**.)

Conexión	Receptor de AV	Flujo de señales	CD o giradiscos
<b>a</b>	CD IN L/R	←	Salida L/R de audio analógico
<b>b</b>	DIGITAL COAXIAL IN 2 (VCR/DVR)	←	Salida digital coaxial
<b>c</b>	DIGITAL OPTICAL IN 2 (CD)	←	Salida digital óptica

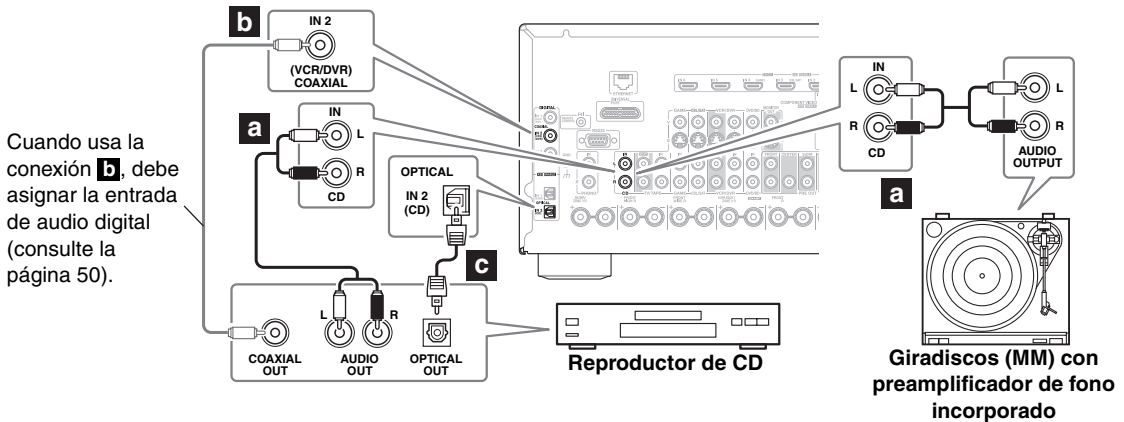

### ■ Giradiscos (MM) sin preamplificador de fono incorporado

La entrada PHONO IN del Receptor de AV está diseñada para utilizarse con un portaagujas tipo imán móvil (MM).

Utilice un cable de audio analógico para conectar los jacks PHONO IN L/R del Receptor de AV a la salida de audio del giradiscos.

#### Notas:

- Si el giradiscos tiene un cable de masa, conéctelo al tornillo GND del Receptor de AV. En algunos giradiscos, al conectar el cable de masa podrá oírse un zumbido. Si así fuera, desconéctelo.
- Si el giradiscos tiene un portaagujas de bobina móvil (MC), necesitará un amplificador principal MC o un transformador MC (de venta en comercios). Conecte el giradiscos al amplificador principal o al transformador y, a continuación, conecte éste último a los jacks PHONO IN L/R del Receptor de AV.
- También puede usar un ecualizador de fono para conectar un giradiscos con portaagujas de tipo MC. Consulte el manual del ecualizador de fono para mayor información.

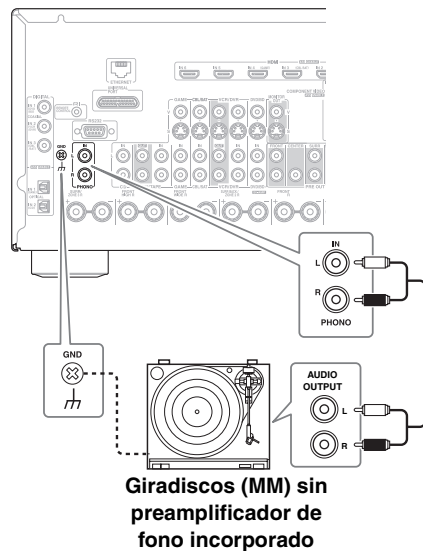

## Conexión de un grabador de casetes, CDR, MiniDisc o DAT

### Paso 1:

Seleccione una conexión que coincida con el grabador (**a**, **b** o **c**) y, a continuación, efectúe la conexión.

- Con la conexión **a** puede reproducir y grabar o escuchar en la Zona 2 o la Zona 3.
- Para conectar el grabador digitalmente para reproducción, utilice las conexiones **a** y **b** o **a** y **c**.

Conexión	Receptor de AV	Flujo de señales	Grabador de casetes, CDR, MD o DAT
<b>a</b>	TV/TAPE IN L/R TV/TAPE OUT L/R	← →	Salida L/R de audio analógico Entrada L/R de audio analógico
<b>b</b>	DIGITAL COAXIAL IN 3 (CBL/SAT)	←	Salida digital coaxial
<b>c</b>	DIGITAL OPTICAL IN 1 (GAME)	←	Salida digital óptica

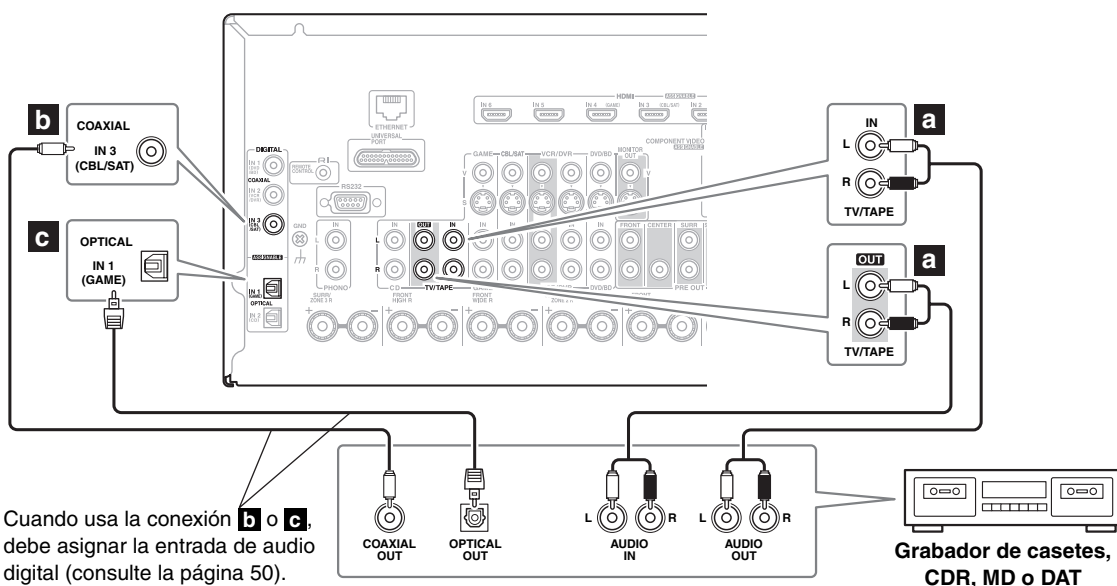



## Conexión de un amplificador de potencia

Si quiere usar un amplificador de potencia más potente y usar el Receptor de AV como preamplificador, conéctelo a los jacks PRE OUT y conecte todos los altavoces y el subwoofer al amplificador de potencia. Si tiene un subwoofer activo, conéctelo al jack PRE OUT: SUBWOOFER de este Receptor de AV. Puede conectar el subwoofer activo con dos jacks PRE OUT: SUBWOOFER respectivamente. Saldrá la misma señal desde cada uno de los jacks.

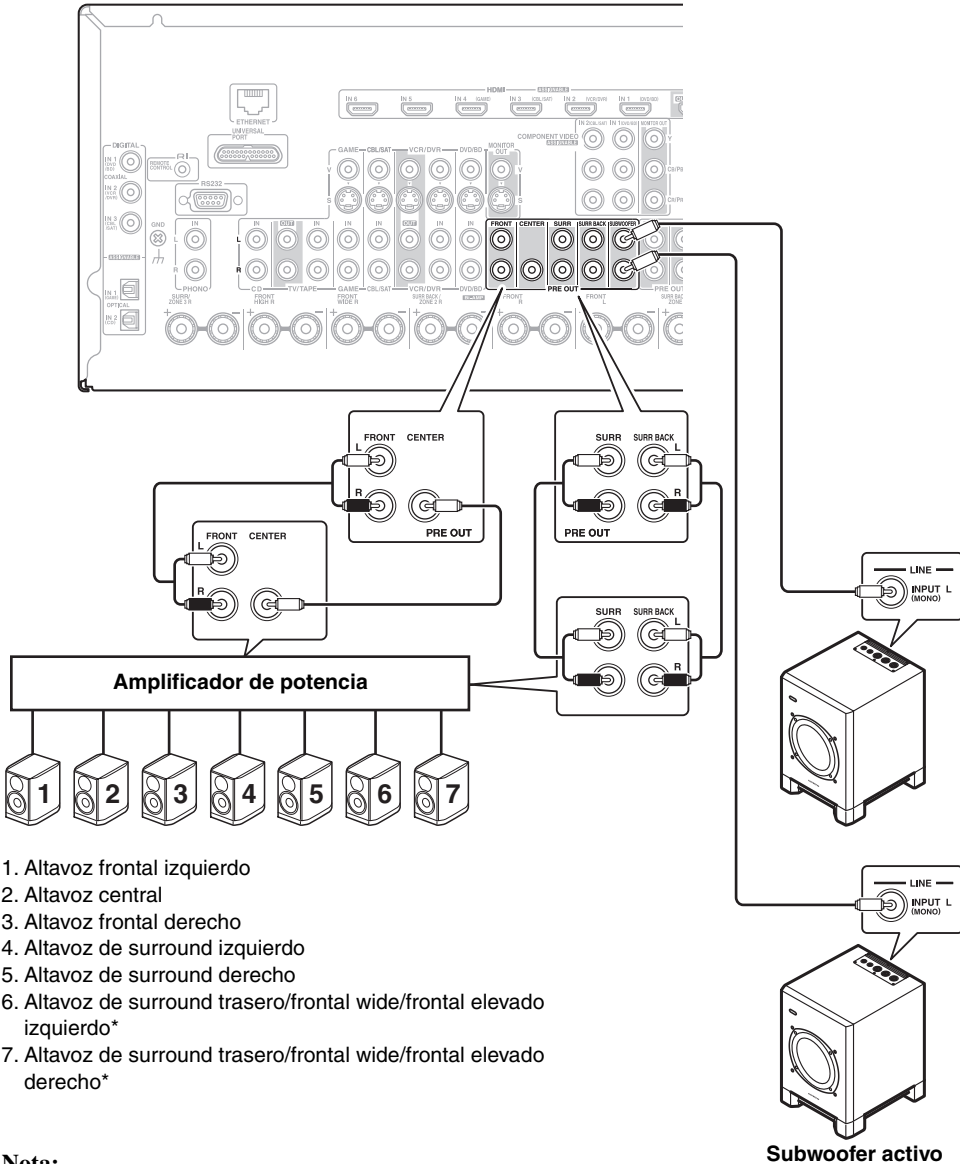

**Nota:**

\* Seleccione los canales de audio que quiere que emitan audio en "Configuración altavoces" (consulte la página 85). Especificar "Ninguno" para el canal que no quiere emitir.

Consulte "Conexión de un subwoofer activo" en la página 19 para mayor información.

### Conexión de un RI Dock

No todos los modelos de iPod permiten ver vídeo. Para obtener información sobre los modelos de iPod que son compatibles con el RI Dock, consulte el manual de instrucciones del RI Dock.

#### ■ Si su iPod admite vídeo:

Conecte los jacks de salida de audio de su RI Dock a los jacks GAME IN o VCR/DVR IN L/R del Receptor de AV y conecte el jack de salida de vídeo al jack GAME IN V o VCR/DVR IN V del Receptor de AV. (A continuación se muestra la conexión de Onkyo DS-A2.)

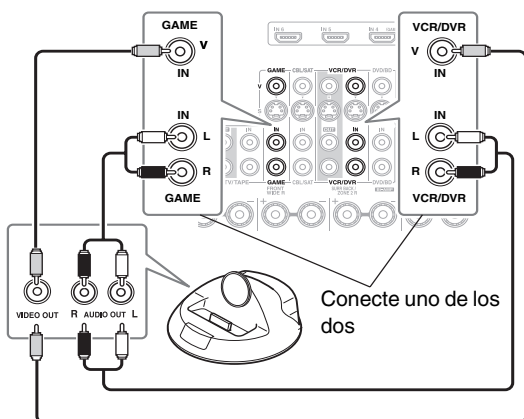

#### ■ Si tiene un RI Dock Onkyo DS-A1

Conecte su jack de salida de vídeo al jack GAME IN S o VCR/DVR IN S del Receptor de AV.

#### Notas:

- Introduzca el código de mando a distancia adecuado antes de utilizar el mando a distancia del Receptor de AV por vez primera (consulte la página 125).
- Conecte el RI Dock al Receptor de AV con un cable **RI** (consulte la página 41).
- Coloque el conmutador RI MODE del RI Dock en “HDD” o “HDD/DOCK”.
- Establezca la pantalla de entrada del Receptor de AV en “DOCK” (consulte la página 53).
- Consulte el manual de instrucciones del RI Dock para obtener más información.

### Conexión de un dock con el conector de puerto universal

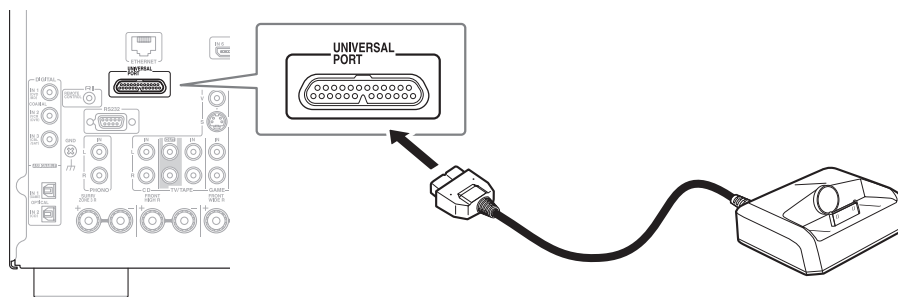

#### Nota:

Cuando está conectado el dock serie UP-A1 para acoplar un iPod, el consumo de electricidad durante el modo de espera aumenta levemente.

#### ■ Si su iPod no admite vídeo:

Conecte los jacks de salida de audio de su RI Dock a los jacks TV/TAPE IN L/R del Receptor de AV. (A continuación se muestra la conexión de Onkyo DS-A2.)

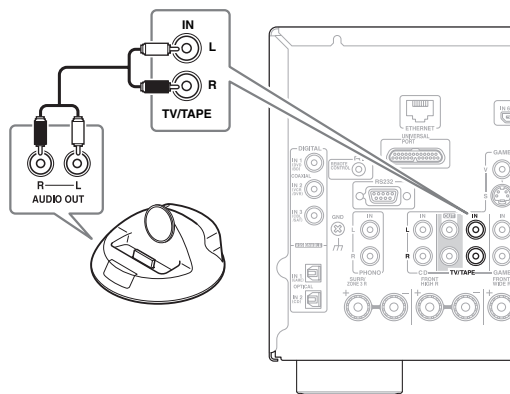

### Conexión de componentes **RI** de Onkyo

#### Paso 1:

Asegúrese de que cada componente Onkyo se conecta al Receptor de AV con un cable de audio analógico (conexión **a** en los ejemplos) (consulte las páginas 30 a 38, 40).

#### Paso 2:

Efectúe la conexión **RI** (véase la ilustración de la derecha).

#### Paso 3:

Si va a utilizar un MD, CDR o RI Dock, cambie la pantalla de entrada (consulte la página 53).

Con **RI** (Remote Interactive), podrá utilizar las siguientes funciones especiales:

#### ■ Auto Power On/Standby (Encendido/En espera automáticos)

Cuando inicie la reproducción de un componente conectado a través de **RI**, si el Receptor de AV se encuentra en modo Standby, se encenderá automáticamente y seleccionará dicho componente como fuente de entrada. De forma similar, cuando el Receptor de AV se ponga en Standby, todos los componentes conectados a través de **RI** pasarán al modo Standby.

#### ■ Direct Change (Cambio directo)

Cuando se inicie la reproducción en un componente conectado a través de **RI**, el Receptor de AV seleccionará automáticamente dicho componente como fuente de entrada.

#### ■ Control remoto

Podrá utilizar el mando a distancia del Receptor de AV para controlar sus otros componentes Onkyo compatibles con **RI** apuntando con el mando a distancia hacia el sensor del mando a distancia del Receptor de AV en lugar de hacia el componente. Para ello, deberá introducir en primer lugar el código de mando a distancia apropiado (consulte la página 126).

#### Notas:

- Utilice únicamente cables **RI** para las conexiones **RI**. Los cables **RI** se suministran con reproductores de Onkyo (DVD, CD, etc.).
- Algunos componentes tienen dos jacks **RI**. Podrá conectar cualquiera de ellos al Receptor de AV. El otro jack es para conectar componentes adicionales compatibles con **RI**.
- Conecte únicamente componentes Onkyo a los jacks **RI**. La conexión de componentes de otros fabricantes podría causar un funcionamiento incorrecto.
- Algunos componentes podrían no admitir todas las funciones **RI**. Consulte los manuales suministrados con sus otros componentes de Onkyo.

- Mientras la Zona 2 o la Zona 3 estén activadas, las funciones Auto Power On/Standby y Direct Change de **RI** no funcionarán.

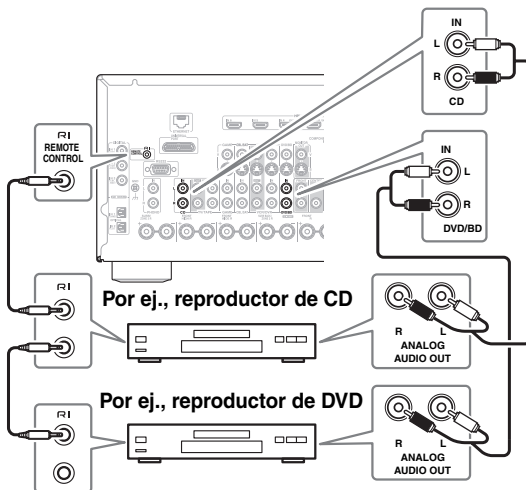

### Conexión del cable de alimentación

#### Notas:

- Conecte todos los altavoces y componentes de AV antes de conectar el cable de alimentación.
- El encendido del Receptor de AV podría causar una sobretensión momentánea que podría interferir con otros equipos eléctricos ubicados en el mismo circuito. Si esto constituyera un problema, enchufe el Receptor de AV a un circuito eléctrico diferente.
- No utilice un cable de alimentación distinto del suministrado con el Receptor de AV. El cable de alimentación proporcionado está diseñado exclusivamente para su uso con el Receptor de AV y no deberá utilizarse con ningún otro equipo.
- No desconecte nunca el cable de alimentación del Receptor de AV mientras el otro extremo sigue conectado a la toma de red. Esto podría causar descargas eléctricas. Desconecte siempre el cable de alimentación de la toma de red en primer lugar y luego del Receptor de AV.

#### Paso 1:

Conecte el cable de alimentación suministrado a la entrada AC INLET del Receptor de AV.

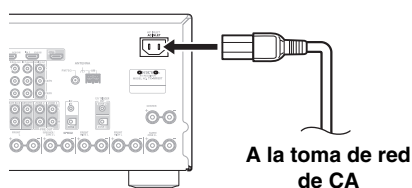

#### Paso 2:

Enchufe el cable de alimentación a una toma de red de CA.

# Encendido del Receptor de AV

(Modelos norteamericanos)

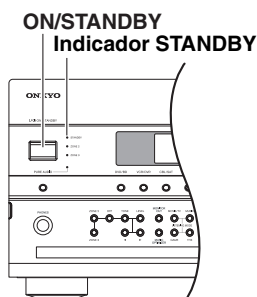

(Modelos europeos)

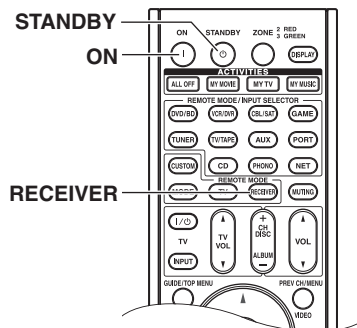
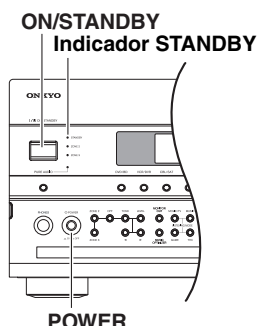

## Encendido y modo Standby

1



(Modelos europeos)

**Ponga el interruptor [POWER] en la posición ON (■).**

El Receptor de AV se pone en modo Standby y el indicador STANDBY se ilumina.

2

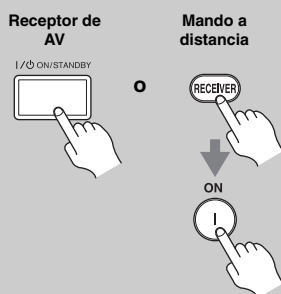

**En el Receptor de AV, pulse el botón [ON/STANDBY].**

**En el mando a distancia, pulse el botón [RECEIVER], seguido del botón [ON].**

El Receptor de AV se encenderá, la pantalla se iluminará y el indicador STANDBY se apagará.

Si vuelve a pulsar el botón [ON] del mando a distancia, se encenderán todos los componentes que estén conectado a través de **RI**.

Para apagar el Receptor de AV, pulse el botón [ON/STANDBY] o pulse el botón [STANDBY] del mando a distancia. El Receptor de AV entrará en el modo Standby. Para evitar sorpresas causadas por un volumen muy alto al encender el Receptor de AV, baje siempre el volumen antes de apagarlo.

**Modelos europeos:** Para apagar completamente el Receptor de AV, ponga el interruptor [POWER] en la posición OFF (■).

## Funcionamiento perfecto con pocos pasos sencillos

Para garantizar un perfecto funcionamiento, he aquí unos cuantos pasos sencillos que le ayudarán a configurar el Receptor de AV antes de utilizarlo por primera vez. Estos ajustes sólo será necesario realizarlos una vez.

■ **¿Ha conectado el televisor a una salida HDMI OUT o COMPONENT VIDEO MONITOR OUT?**

Si lo ha hecho, consulte “Configuración del monitor (TX-NR807)” en la página 43.



■ **Lleve a cabo la corrección de la sala y la configuración de los altavoces de MultEQ. ¡Esto es esencial!**

Consulte “Corrección de la sala y configuración de los altavoces de Audyssey MultEQ®” en la página 54.



■ **¿Ha conectado un componente a una entrada de HDMI, una entrada de video de componentes o una entrada de audio digital?**

Si lo ha hecho, consulte “Configuración de entradas de HDMI” en la página 48, “Configuración de video de componentes” en la página 49 o “Configuración de la entrada de audio digital” en la página 50 respectivamente.

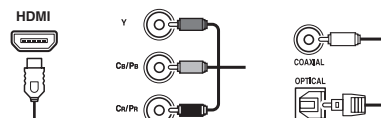

■ **¿Ha conectado un grabador de MD, un grabador de CD o un RI Dock Onkyo?**

Si lo ha hecho, consulte “Cambio de la pantalla de entrada” en la página 53.



# Configuración por primera vez

En esta sección se explican los ajustes que deberá hacer antes de utilizar el Receptor de AV por primera vez.

## Configuración del monitor (TX-NR807)

Si conecta el televisor a HDMI OUT, el ajuste "Monitor Out" se establece automáticamente en "HDMI" de forma que se visualicen los menús de configuración en pantalla y las fuentes de vídeo compuesto, S-Vídeo y vídeo de componentes se conviertan de forma ascendente\* y se transmitan a través de HDMI OUT. Los menús de configuración en pantalla solamente se visualizan en la salida de HDMI OUT.

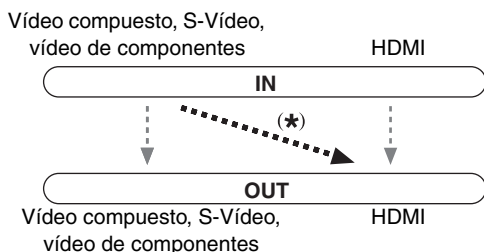

En los ajustes "Monitor Out", puede seleccionar si desea o no que la salida de imágenes de las fuentes de vídeo se haga a través de HDMI OUT, y también si desea que el menú de configuración en pantalla se transmita a través de HDMI OUT o a través de una salida analógica.

Si conecta el televisor a COMPONENT VIDEO MONITOR OUT (no a HDMI OUT), el ajuste "Monitor Out" se establece automáticamente en "Analog", de forma que se visualicen los menús de configuración en pantalla y las fuentes de vídeo compuesto y S-Vídeo se conviertan de forma ascendente\* y sean transmitidas a través de COMPONENT VIDEO MONITOR OUT.

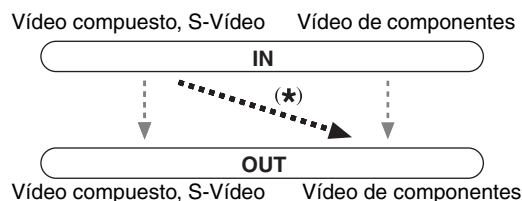

## ■ Cambio del ajuste "Monitor Out" manualmente

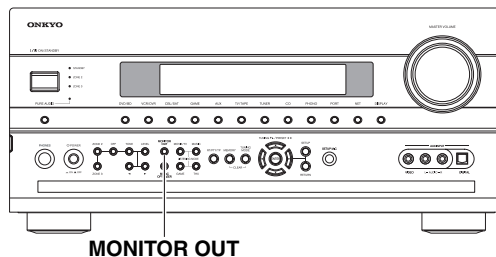

1

MONITOR OUT



**Pulse el botón [MONITOR OUT].**

Se visualiza el ajuste actual.

Monitor Out  
# HDMI

2

MONITOR OUT



**Pulse el botón [MONITOR OUT] varias veces para seleccionar:**

**Analog:** Selecciónelo si su televisor está conectado a la salida COMPONENT VIDEO MONITOR OUT, S MONITOR OUT o V MONITOR OUT.

**HDMI:** Selecciónelo si su televisor está conectado a la salida HDMI OUT.

**Nota:**

Si está seleccionado "HDMI", los menús de configuración en pantalla se transmitirán solamente a través de HDMI OUT. **Si no está usando la salida HDMI OUT y selecciona "HDMI" por error y los menús desaparecen, pulse el botón [MONITOR OUT] para seleccionar "Analog".**

### Consejos:

- El ajuste "Monitor Out" también se puede establecer usando el botón [VIDEO] del mando a distancia.
- Este ajuste también podrá llevarse a cabo utilizando el Menú de configuración en pantalla (consulte la página 46).

### Notas:

- En la página 27, consulte los diagramas que muestran la forma en que los ajustes "Salida monitor" y "Resolución" (consulte la página 46) afectan al flujo de señales a través del Receptor de AV.
- Puede especificar la resolución de salida para las salidas HDMI OUT y COMPONENT VIDEO MONITOR OUT y hacer que el Receptor de AV convierta de forma ascendente la resolución de la imagen según sea necesario, para adaptarla a la resolución admitida por su televisor (consulte la página 46).

## Configuración por primera vez—Continúa

En este Manual de instrucciones, las ilustraciones del menú en pantalla y las explicaciones referidas al menú aparecen en el idioma en que está escrito el manual. El ajuste de idioma predeterminado para el menú en pantalla es el inglés. Si el Manual de instrucciones está en otro idioma que no sea inglés, siga primero las instrucciones que aparecen a continuación para cambiar el idioma.

### Selección del idioma utilizado en los menús de configuración en pantalla

Este ajuste determina el idioma utilizado para los menús de configuración en pantalla. Podrá seleccionar: inglés, alemán, francés, español, italiano, holandés, sueco o chino.

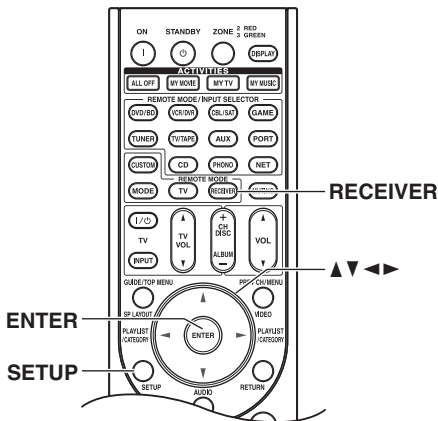

#### 1 Pulse el botón [RECEIVER] seguido por el botón [SETUP].

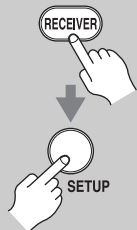

Aparecerá en la pantalla el menú principal. Si no aparece el menú principal, asegúrese de que está seleccionada la entrada externa apropiada en su televisor.

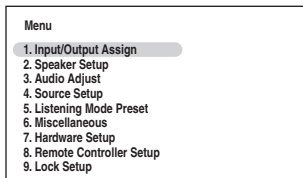

#### 2 Utilice los botones Arriba y Abajo [▲]/[▼] para seleccionar “6. Miscellaneous” y, a continuación, pulse [ENTER]. Aparecerá el menú “Miscellaneous”.

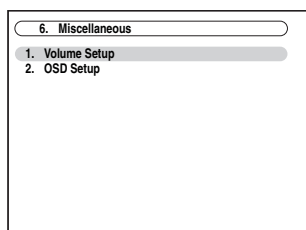
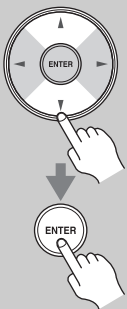

#### 3 Utilice los botones Arriba y Abajo [▲]/[▼] para seleccionar “2. OSD Setup” y, a continuación, pulse [ENTER]. Aparecerá el menú “OSD Setup”.

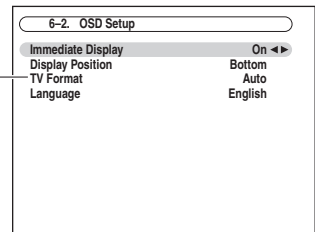
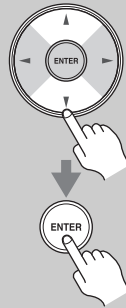

(Modelos europeos)

#### 4 Utilice los botones Arriba y Abajo [▲]/[▼] para seleccionar “Language” y, a continuación, emplee los botones Izquierda y Derecha [◀]/[▶] para seleccionar:

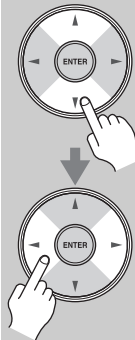

English, Deutsch, Français, Español, Italiano, Nederlands, Svenska, 中文

#### 5 Pulse el botón [SETUP]. El menú de configuración se cerrará.



#### Notas:

- Este procedimiento también podrá llevarse a cabo en el Receptor de AV mediante el uso del botón [SETUP], los botones de flechas y el botón [ENTER].
- (HT-RC180) Los menús de configuración en pantalla sólo aparecerán en un televisor que esté conectado a la salida HDMI OUT. Si su televisor está conectado a la salida MONITOR OUT de vídeo compuesto o S-Vídeo, o a la salida COMPONENT VIDEO MONITOR OUT, utilice la pantalla del Receptor de AV para cambiar los ajustes.

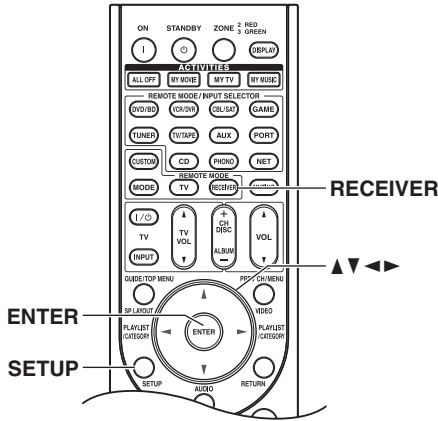

## Utilización de los menús de configuración en pantalla

Lleve a cabo los ajustes del Receptor de AV usando el menú de configuración en pantalla.

**1** Pulse el botón [RECEIVER] seguido por el botón [SETUP]. Aparecerá en la pantalla el menú principal. Si no aparece el menú principal, asegúrese de que está seleccionada la entrada externa apropiada en su televisor.

Menú

1. Asignar entrada/salida
2. Configuración altavoces
3. Ajuste audio
4. Configuración fuente
5. Preajuste modo de audición
6. Miscelánea
7. Configuración hardware
8. Config. del controlador remoto
9. Configuración bloqueo

**Consejo:** En diversas funciones, la explicación aparecerá debajo de la pantalla.

**2** Utilice los botones Arriba y Abajo [▲]/[▼] para seleccionar el elemento y, a continuación, pulse [ENTER]. Aparecerá el submenú. Pulse el botón [SETUP] para cerrar el menú. Pulse el botón [RETURN] para volver al menú anterior.

**Nota (HT-RC180):** Los menús de configuración en pantalla aparecerán únicamente en un televisor que esté conectado a HDMI OUT. Si su televisor está conectado a la salida

MONITOR OUT de vídeo compuesto o S-Vídeo, o a la salida COMPONENT VIDEO MONITOR OUT, utilice la pantalla del Receptor de AV para cambiar los ajustes.

## Utilización de la pantalla para cambiar los ajustes

Los ajustes del Receptor de AV pueden cambiarse mediante el uso de la pantalla.

**1** Pulse el botón [RECEIVER] seguido por el botón [SETUP]. El elemento del menú principal aparecerá en la pantalla.

1. Input/Output Assign

**2** Utilice los botones Arriba y Abajo [▲]/[▼] para seleccionar el elemento y, a continuación, pulse [ENTER]. El elemento del submenú aparecerá en la pantalla. Pulse el botón [SETUP] para cerrar el menú. Pulse el botón [RETURN] para volver al menú anterior.

## Menús de configuración en pantalla y pantalla del receptor

Cuando se seleccione cada uno de los elementos de los Menús de configuración en pantalla, los elementos seleccionados se mostrarán de uno en uno.

### Menús de configuración en pantalla

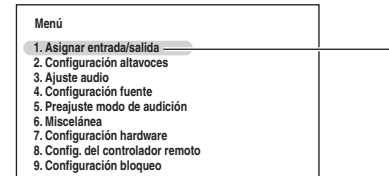

### Pantalla

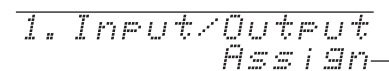

### Nota:

Durante la corrección de la sala y la configuración de los altavoces de Audyssey MultEQ®, los mensajes, etc., que se visualizan en la pantalla del televisor también aparecen en la pantalla del receptor.

**Configuración de Salida monitor**

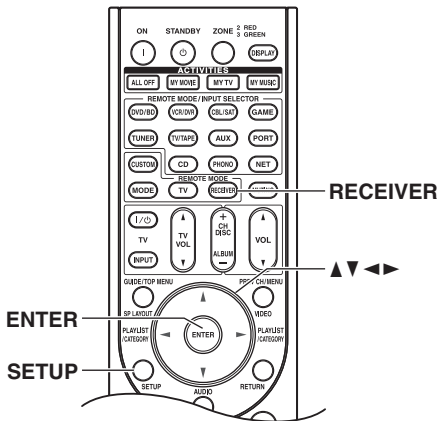

**(TX-NR807)**

Si conecta el televisor a HDMI OUT, establezca el ajuste “Salida monitor” en “HDMI”, de forma que se visualicen los menús de configuración en pantalla y las fuentes de vídeo compuesto, S-Vídeo y vídeo de componentes se conviertan de forma ascendente y se transmitan a través de HDMI OUT.

Si conecta el televisor a COMPONENT VIDEO MONITOR OUT, establezca el ajuste “Salida monitor” en “Analógico” de forma que se visualicen los menús de configuración en pantalla y las fuentes de vídeo compuesto y S-Vídeo se conviertan de forma ascendente y se transmitan a través de COMPONENT VIDEO MONITOR OUT.

Puede especificar la resolución de salida para las salidas HDMI OUT y COMPONENT VIDEO MONITOR OUT y hacer que el Receptor de AV convierta de forma ascendente la resolución de la imagen según sea necesario, para adaptarla a la resolución admitida por su televisor.

**1**



**Pulse el botón [RECEIVER] seguido por el botón [SETUP].**

Aparecerá en la pantalla el menú principal. Si no aparece el menú principal, asegúrese de que está seleccionada la entrada externa apropiada en su televisor.

**2**

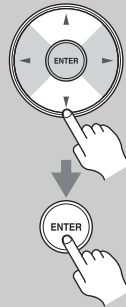

Utilice los botones Arriba y Abajo [▲]/[▼] para seleccionar “1. Asignar entrada/salida” y, a continuación, pulse [ENTER]. Aparecerá el menú “Asignar entrada/salida”.

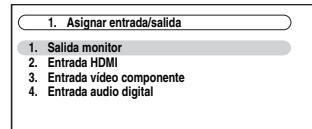

**3**

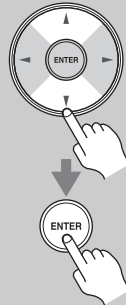

Utilice los botones Arriba y Abajo [▲]/[▼] para seleccionar “1. Salida monitor” y, a continuación, pulse [ENTER]. Aparecerá el menú “Salida monitor”.

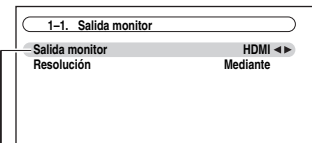

(TX-NR807)

**4**

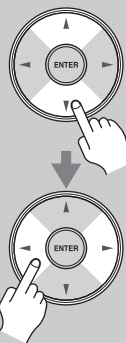

**(TX-NR807)** Utilice los botones Arriba y Abajo [▲]/[▼] para seleccionar “Salida monitor” y los botones Izquierda y Derecha [◀]/[▶] para seleccionar:

**Analógico:**

Selecciónelo si su televisor está conectado a la salida COMPONENT VIDEO MONITOR OUT, S MONITOR OUT o V MONITOR OUT.

**HDMI:**

Selecciónelo si su televisor está conectado a la salida HDMI OUT.

**Notas:**

- Si no está conectado a HDMI OUT, el ajuste “Salida monitor” cambiará automáticamente a “Analógico” (consulte la página 28).
- Si está seleccionado “HDMI”, los menús de configuración en pantalla se transmitirán solamente a través de las salidas HDMI OUT. Si no está usando las salidas de HDMI y selecciona “HDMI” por error y los menús desaparecen, pulse el botón [MONITOR OUT] del Receptor de AV para que aparezca “Monitor Out: Analog” en la pantalla.



5

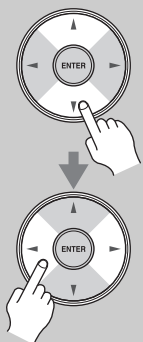

Utilice los botones **Arriba** y **Abajo** [▲]/[▼] para seleccionar **“Resolución”** y los botones **Izquierda** y **Derecha** [◀]/[▶] para seleccionar:

**Mediante:**

Selecciónelo para pasar el vídeo a través del Receptor de AV con la misma resolución y sin conversión.

**Auto\* :**

Selecciónelo para que el Receptor de AV convierta automáticamente vídeo que no tenga resoluciones admitidas por su televisor.

**480p (480p/576p):**

Selecciónelo para salida de 480p o 576p y conversión de vídeo según sea necesario.

**720p:**

Selecciónelo para salida de 720p y conversión de vídeo según sea necesario.

**1080i:**

Selecciónelo para salida de 1080i y conversión de vídeo según sea necesario.

**1080p\* :**

Selecciónelo para salida de 1080p y conversión de vídeo según sea necesario.

**Consejo:**

El ajuste “Resolución” también se puede establecer usando el botón [VIDEO] del mando a distancia.

**Nota (TX-NR807):**

Los ajustes marcados con un asterisco (\*) no estarán disponibles mientras el ajuste “Salida monitor” esté establecido en “Analógico”.

6



**Pulse el botón [SETUP].**

El menú de configuración se cerrará.

**Notas:**

- En la página 27, consulte los diagramas que muestran la forma en que los ajustes de “Salida monitor” y “Resolución” afectan al flujo de señales a través del Receptor de AV.
- Este procedimiento también podrá llevarse a cabo en el Receptor de AV mediante el uso del botón [SETUP], los botones de flechas y el botón [ENTER].

## Configuración de entradas de vídeo

### Configuración de entradas de HDMI

Si conecta un componente de vídeo a HDMI IN, deberá asignar dicha entrada a un selector de entrada. Por ejemplo, si conecta su reproductor de DVD/BD a HDMI IN 1, deberá asignar HDMI IN 1 al selector de entrada de DVD/BD.

Si ha conectado su televisor al Receptor de AV con un cable de HDMI, podrá configurar el Receptor de AV de forma que las fuentes de vídeo compuesto, S-Vídeo y vídeo de componentes se conviertan de forma ascendente\* y sean transmitidas a través de HDMI OUT<sup>\*1</sup>. Podrá configurar esto para cada selector de entrada seleccionando la opción “-----”.

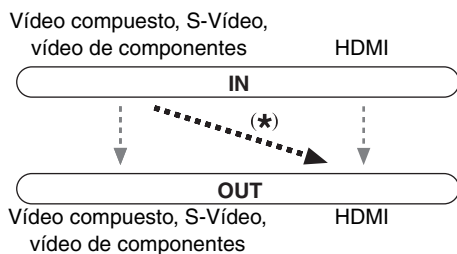

\*1 (TX-NR807) Esto es válido sólo cuando se ha establecido el ajuste “Salida monitor” en “HDMI”.

**1** Pulse el botón [RECEIVER] seguido por el botón [SETUP].

Aparecerá en la pantalla el menú principal. Si no aparece el menú principal, asegúrese de que está seleccionada la entrada externa apropiada en su televisor.

**2** Utilice los botones Arriba y Abajo [▲]/[▼] para seleccionar “1. Asignar entrada/salida” y, a continuación, pulse [ENTER].

Aparecerá el menú “Asignar entrada/salida”.

1. Asignar entrada/salida	
1. Salida monitor	-----
2. Entrada HDMI	-----
3. Entrada vídeo componente	-----
4. Entrada audio digital	-----

**3** Utilice los botones Arriba y Abajo [▲]/[▼] para seleccionar “2. Entrada HDMI” y, a continuación, pulse [ENTER].

Aparecerá el menú “Entrada HDMI”.

1-2. Entrada HDMI	
DVD/BD	HDMI1 ◀
VCR/DVR	HDMI2
CBL/SAT	HDMI3
GAME	HDMI4
AUX	-----

**4** Utilice los botones Arriba y Abajo [▲]/[▼] para seleccionar un selector de entrada y emplee los botones Izquierda y Derecha [◀]/[▶] para seleccionar:

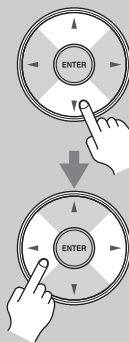

**HDMI1, HDMI2, HDMI3, HDMI4, HDMI5, HDMI6 (TX-NR807):**

Seleccione la entrada HDMI IN a la que se ha conectado el componente de vídeo.

-----: Transmite fuentes de vídeo compuesto, S-Vídeo y vídeo de componentes desde HDMI OUT. La señal de salida de vídeo desde HDMI OUT es la configurada en “Configuración de vídeo de componentes” (consulte la página 49).

No podrá asignarse cada entrada HDMI IN a más de un selector de entrada.

Cuando las entradas HDMI IN se hayan asignado, deberá establecer en primer lugar todos los selectores de entrada no utilizados en “-----” ya que de lo contrario no podrá asignar HDMI IN al selector de entrada.

**5** Pulse el botón [SETUP].

El menú de configuración se cerrará.

#### Notas:

- Si no hay ningún componente de vídeo conectado a HDMI OUT (incluso si la entrada HDMI ha sido asignada), el Receptor de AV seleccionará la fuente de vídeo basándose en el ajuste de la entrada de vídeo de componentes.
- Cuando se asigne una entrada HDMI IN a un selector de entrada según se explica, el Receptor de AV seleccionará el audio de HDMI IN de forma prioritaria. Consulte “Configuración de la entrada de audio digital” en la página 50.
- El selector de entrada TUNER no podrá asignarse y estará fijado en la opción “-----”.
- Si conecta un componente de entrada (tal como un dock serie UP-A1 para acoplar un iPod) al jack UNIVERSAL PORT, no podrá asignar ninguna entrada al selector PORT.
- No le asigne el componente conectado en la entrada de HDMI al selector TV/TAPE si ha establecido el ajuste “Control de TV” en “Activado” (consulte la página 102). De lo contrario, no se garantiza el funcionamiento correcto de CEC (Consumer Electronics Control).
- Este procedimiento también podrá llevarse a cabo en el Receptor de AV mediante el uso del botón [SETUP], los botones de flechas y el botón [ENTER].

## Configuración de vídeo de componentes

Si realiza la conexión a una entrada COMPONENT VIDEO IN, deberá asignar dicha entrada a un selector de entrada. Por ejemplo, si conecta el reproductor de DVD/BD a la entrada COMPONENT VIDEO IN 2, deberá asignarla al selector de entrada DVD/BD.

Selector de entrada	Asignación predeterminada
DVD/BD	IN1
VCR/DVR	-----
CBL/SAT	IN2
GAME	-----
AUX	-----
TV/TAPE	-----
TUNER	----- (Fija)
CD	-----
PHONO	-----
PORT	-----

### (TX-NR807)

Si ha conectado el televisor al Receptor de AV con un cable de vídeo de componentes, puede configurar el Receptor de AV de forma que las fuentes de vídeo compuesto y S-Vídeo se conviertan de forma ascendente\* y se transmitan a través de COMPONENT VIDEO MONITOR OUT\*1. Podrá configurar esto para cada selector de entrada seleccionando la opción “-----”.

Vídeo compuesto, S-Vídeo      Vídeo de componentes

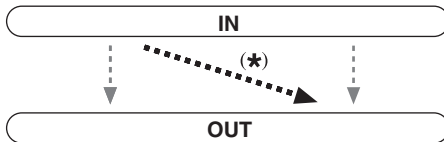

Vídeo compuesto, S-Vídeo      Vídeo de componentes

\*1 Sólo cuando el ajuste “Salida monitor” está establecido en “Analogico”.

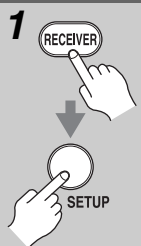

**1** Pulse el botón [RECEIVER] seguido por el botón [SETUP].

Aparecerá en la pantalla el menú principal. Si no aparece el menú principal, asegúrese de que está seleccionada la entrada externa apropiada en su televisor.

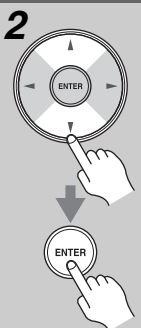

**2** Utilice los botones Arriba y Abajo [▲]/[▼] para seleccionar “1. Asignar entrada/salida” y, a continuación, pulse [ENTER].

Aparecerá el menú “Asignar entrada/salida”.

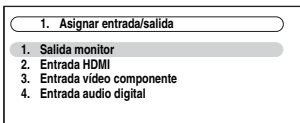

**3** Utilice los botones Arriba y Abajo [▲]/[▼] para seleccionar “3. Entrada vídeo componente” y, a continuación, pulse [ENTER].

Aparecerá el menú “Entrada vídeo componente”.

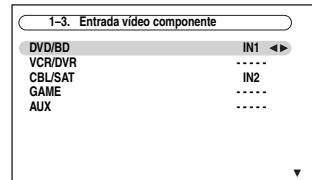

**4** Utilice los botones Arriba y Abajo [▲]/[▼] para seleccionar un selector de entrada y, a continuación, emplee los botones Izquierda y Derecha [◀]/[▶] para seleccionar:

**IN1:** Selecciónelo si el componente de vídeo está conectado a COMPONENT VIDEO IN 1.

**IN2:** Selecciónelo si el componente de vídeo está conectado a COMPONENT VIDEO IN 2.

**-----:** Selecciónelo si está utilizando la salida HDMI OUT en lugar de COMPONENT VIDEO OUT para la emisión desde fuentes de vídeo compuesto, S-Vídeo y vídeo de componentes.



**5** Pulse el botón [SETUP].

El menú de configuración se cerrará.

### Notas:

- **(TX-NR807)** Para convertir de forma ascendente el vídeo compuesto y el S-Vídeo para la salida COMPONENT VIDEO MONITOR OUT, el ajuste “Salida monitor” debe estar establecido en “Analogico” (consulte la página 46) y el ajuste “Entrada vídeo componente” debe estar establecido en “-----”. Consulte la página 27 para mayor información acerca del flujo de señales de vídeo y la conversión ascendente.
- **(TX-NR807)** Si no está conectado a la salida HDMI OUT, el ajuste “Salida monitor” cambiará automáticamente a “Analogico” (consulte la página 28).
- Si conecta un componente de entrada (tal como un dock serie UP-A1 para acoplar un iPod) al jack UNIVERSAL PORT, no podrá asignar ninguna entrada al selector PORT.
- Este procedimiento también podrá llevarse a cabo en el Receptor de AV mediante el uso del botón [SETUP], los botones de flechas y el botón [ENTER].

## Configuración de la entrada de audio digital

Si conecta un componente a un jack de entrada digital, deberá asignar dicho jack a un selector de entrada. Por ejemplo, si conecta su reproductor de CD al jack OPTICAL IN 1, deberá asignar dicho jack al selector de entrada de CD. De forma predeterminada, el jack COAXIAL IN 1 está asignado al selector de entrada DVD/BD, aunque puede cambiarse.

A continuación se presentan las asignaciones predeterminadas.

Selector de entrada	Asignación predeterminada
DVD/BD	COAX1
VCR/DVR	COAX2
CBL/SAT	COAX3
GAME	OPT1
AUX	FRONT (Fija)
TV/TAPE	-----
TUNER	----- (Fija)
CD	OPT2
PHONO	-----
PORT	-----

1

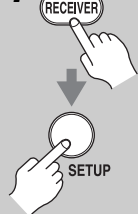

**Pulse el botón [RECEIVER] seguido por el botón [SETUP].**

Aparecerá en la pantalla el menú principal. Si no aparece el menú principal, asegúrese de que está seleccionada la entrada externa apropiada en su televisor.

2

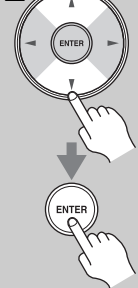

**Utilice los botones Arriba y Abajo [▲]/[▼] para seleccionar “1. Asignar entrada/salida” y, a continuación, pulse [ENTER].**

Aparecerá el menú “Asignar entrada/salida”.

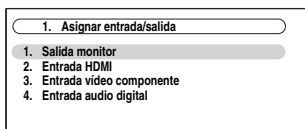

3

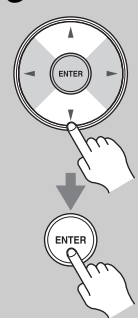

**Utilice los botones Arriba y Abajo [▲]/[▼] para seleccionar “4. Entrada audio digital” y, a continuación, pulse [ENTER].**

Aparecerá el menú “Entrada audio digital”.

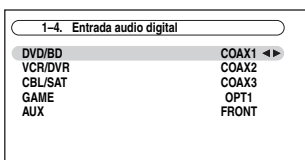

4

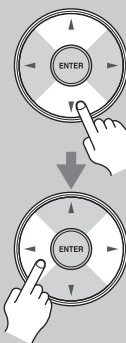

**Utilice los botones Arriba y Abajo [▲]/[▼] para seleccionar un selector de entrada y los botones Izquierda y Derecha [◀]/[▶] para seleccionar “COAX1”, “COAX2”, “COAX3”, “OPT1”, “OPT2” o “----- (analógico)”.**

- Cuando se asigne una entrada HDMI IN a un selector de entrada según se explica en “Configuración de entradas de HDMI” en la página 48, el Receptor de AV seleccionará el audio de HDMI IN de forma prioritaria.
- Pulse el botón [ENTER] si no está usando la señal de audio de la entrada HDMI IN. La marca “\*” se muestra como “COAX1\*”.
- “AUX” se utiliza solamente para entradas digitales desde los terminales del panel frontal.

### Ejemplos:

Si conecta su reproductor de DVD al jack OPTICAL IN 1, establezca “DVD/BD” en “OPT1”.

Si desea escuchar audio del componente conectado al jack OPTICAL IN 2 con el selector de entrada VCR/DVR seleccionado, establezca “VCR/DVR” en “OPT2”.

Si desea escuchar audio del componente conectado al jack COAXIAL IN 1 con el selector de entrada CBL/SAT seleccionado, establezca “CBL/SAT” en “COAX1”.

Configure los selectores de entrada a los que no desee asignar un jack de entrada en “----- (analógico)”.

5



**Pulse el botón [SETUP].**

El menú de configuración se cerrará.

### Notas:

- Si conecta un componente de entrada (tal como un dock serie UP-A1 para acoplar un iPod) al jack UNIVERSAL PORT, no podrá asignar ninguna entrada al selector PORT.
- Este procedimiento también podrá llevarse a cabo en el Receptor de AV mediante el uso del botón [SETUP], los botones de flechas y el botón [ENTER].

## Ajustes de los altavoces

Si cambia estos ajustes, deberá realizar de nuevo la corrección de la sala y la configuración de los altavoces de Audyssey MultEQ® (consulte la página 54).

Si la impedancia de cualquier altavoz es de 4 ohmios o más pero inferior a 6 ohmios, establezca la impedancia mínima de los altavoces en 4 ohmios.

Si ha conectado los altavoces frontales a los terminales FRONT L/R y SURR BACK/ZONE 2 L/R para la biamplificación, deberá cambiar el ajuste “Tipo de altavoces (frontales)”. Para obtener información sobre la conexión, consulte “Biamplificación de los altavoces frontales” en la página 21.

### Notas:

- Cuando se utilice biamplificación, el Receptor de AV podrá controlar un máximo de 5.1 altavoces en la sala principal.
- Baje el volumen antes de cambiar estos ajustes.

**1**



**Pulse el botón [RECEIVER] seguido por el botón [SETUP].**

Aparecerá en la pantalla el menú principal. Si no aparece el menú principal, asegúrese de que está seleccionada la entrada externa apropiada en su televisor.

**2**



**Utilice los botones Arriba y Abajo [▲]/[▼] para seleccionar “2. Config. altavoces” y, a continuación, pulse [ENTER].**

Aparecerá el menú “Config. altavoces”.

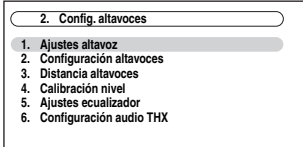

**3**

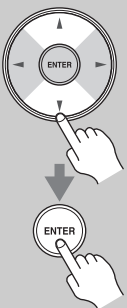

**Utilice los botones Arriba y Abajo [▲]/[▼] para seleccionar “1. Ajustes altavoz” y, a continuación, pulse [ENTER].**

Aparecerá el menú “Ajustes altavoz”.

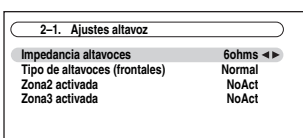

**4**

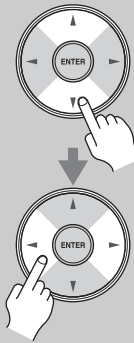

**Utilice los botones Arriba y Abajo [▲]/[▼] para seleccionar “Impedancia altavoces” y, a continuación, emplee los botones Izquierda y Derecha [◀]/[▶] para seleccionar:**

**4ohms:** Selecciónelo si la impedancia de cualquier altavoz es de 4 ohmios o más, pero inferior a 6.

**6ohms:** Selecciónelo si las impedancias de todos los altavoces están entre 6 y 16 ohmios.

**5**

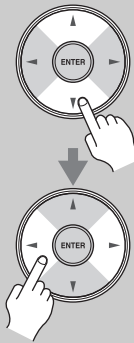

**Utilice los botones Arriba y Abajo [▲]/[▼] para seleccionar “Tipo de altavoces (frontales)” y, a continuación, emplee los botones Izquierda y Derecha [◀]/[▶] para seleccionar:**

**Normal:** Selecciónelo si ha conectado los altavoces frontales normalmente.

**Biamp.:** Selecciónelo si ha conectado los altavoces frontales para funcionamiento biamplificado.

### Nota:

Zona2/3 activada no se puede usar si “Tipo de altavoces (frontales)” está establecido en “Biamp.”.

**6**



**Pulse el botón [SETUP].**

El menú de configuración se cerrará.

### Zona 2/3 activada

Consulte “Configuración de la Zona 2/3 activada” en la página 118.

### Nota:

Este procedimiento también podrá llevarse a cabo en el Receptor de AV mediante el uso del botón [SETUP], los botones de flechas y el botón [ENTER].

## Configuración de formato de TV (modelos europeos)

Para que los menús de configuración en pantalla se muestren correctamente, deberá especificar el sistema de TV utilizado en su zona.

**1**

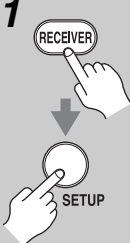

**Pulse el botón [RECEIVER] seguido por el botón [SETUP].**  
Aparecerá en la pantalla el menú principal.  
Si no aparece el menú principal, asegúrese de que está seleccionada la entrada externa apropiada en su televisor.

**2**

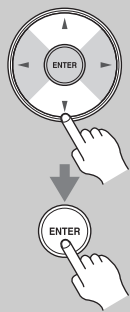

**Utilice los botones Arriba y Abajo [▲]/[▼] para seleccionar “6. Miscelánea” y, a continuación, pulse [ENTER].**  
Aparecerá el menú “Miscelánea”.

6. Miscelánea

- 1. Configuración volumen
- 2. Configuración OSD

**3**

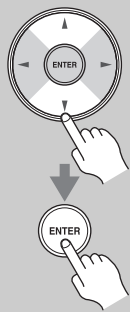

**Utilice los botones Arriba y Abajo [▲]/[▼] para seleccionar “2. Configuración OSD” y, a continuación, pulse [ENTER].**  
Aparecerá el menú “Configuración OSD”.

6-2. Configuración OSD

Pantalla inmediata	Activado ◀▶
Posición pantalla	Abajo
Formato TV	Auto
Idioma (Language)	Español

**4**

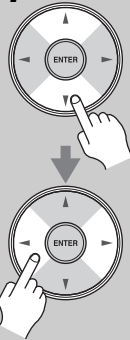

**Utilice los botones Arriba y Abajo [▲]/[▼] para seleccionar “Formato TV” y, a continuación, los botones Izquierda y Derecha [◀]/[▶] para seleccionar:**

**Auto:** Selecciónelo para detectar automáticamente el sistema de TV a partir de las señales de entrada de vídeo.

**NTSC:** Selecciónelo si el sistema de TV de su zona es NTSC.

**PAL:** Selecciónelo si el sistema de TV de su zona es PAL.

**5**



**Cuando termine, pulse el botón [SETUP].**

El menú de configuración se cerrará.

### Nota:

Este procedimiento también podrá llevarse a cabo en el Receptor de AV mediante el uso del botón [SETUP], los botones de flechas y el botón [ENTER].

## Configuración de pasos de frecuencia FM/AM

Para que la sintonización de FM/AM funcione correctamente, deberá especificar el paso de frecuencia de FM/AM utilizado en su zona. Obsérvese que si se cambia este ajuste, se eliminarán todas las presintonías de radio.

**1**

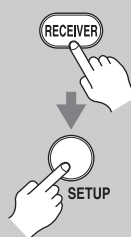

**Pulse el botón [RECEIVER] seguido por el botón [SETUP].**

Aparecerá en la pantalla el menú principal.

Si no aparece el menú principal, asegúrese de que está seleccionada la entrada externa apropiada en su televisor.

**2**

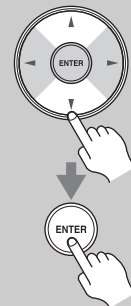

**Utilice los botones Arriba y Abajo [▲]/[▼] para seleccionar “7. Configuración hardware” y, a continuación, pulse [ENTER].**

Aparecerá el menú “Configuración hardware”.

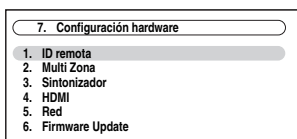

3

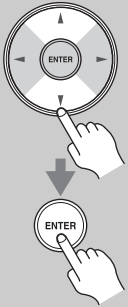

Utilice los botones Arriba y Abajo [▲]/[▼] para seleccionar “3. Sintonizador” y, a continuación, pulse [ENTER]. Aparecerá el menú “Sintonizador”. (Modelos norteamericanos)

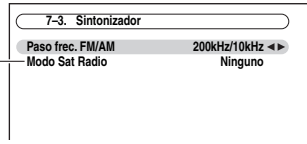

(TX-NR807)  
(Modelos europeos)

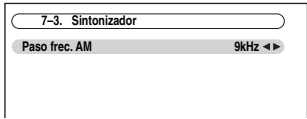

4



Utilice los botones Izquierda y Derecha [◀]/[▶] para seleccionar:

(Modelos norteamericanos)

**200kHz/10kHz:**

Selecciónelo si en su zona se usan pasos de 200 kHz/10 kHz.

**50kHz/9kHz:**

Selecciónelo si en su zona se usan pasos de 50 kHz/9 kHz.

(Modelos europeos)

**10kHz:** Selecciónelo si en su zona se utilizan pasos de 10 kHz.

**9kHz:** Selecciónelo si en su zona se utilizan pasos de 9 kHz.

5



Pulse el botón [SETUP].

El menú de configuración se cerrará.

**Nota:**

Este procedimiento también podrá llevarse a cabo en el Receptor de AV mediante el uso del botón [SETUP], los botones de flechas y el botón [ENTER].

**Cambio de la pantalla de entrada**

Si conecta un grabador de MiniDisc, un grabador de CD o un RI Dock Onkyo compatible con **RI** a los jacks TV/TAPE IN/OUT, o si conecta un RI Dock a los jacks GAME IN o VCR/DVR IN, deberá cambiar este ajuste para que **RI** funcione correctamente. Este ajuste sólo puede cambiarse en el Receptor de AV.

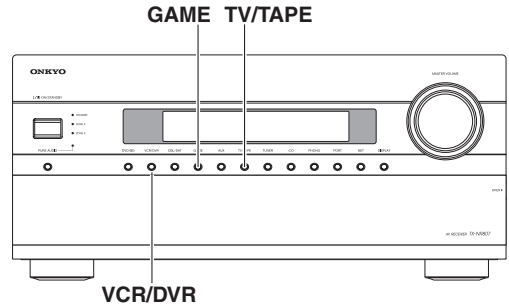

1

TV/TAPE



o

GAME



o

VCR/DVR



Pulse el botón de selector de entrada [TV/TAPE], [GAME] o [VCR/DVR] de modo que aparezca “TV/TAPE”, “GAME” o “VCR/DVR” en la pantalla.

TV/TAPE

GAME

VCR/DVR

2

TV/TAPE



o

GAME



o

VCR/DVR



(3 segundos)

Pulse y mantenga pulsado el botón de selector de entrada [TV/TAPE], [GAME] o [VCR/DVR] (durante aproximadamente 3 segundos) para cambiar el ajuste.

Repita este paso para seleccionar MD, CDR o DOCK.

Para el selector de entrada TV/TAPE, el ajuste cambiará en el orden siguiente:

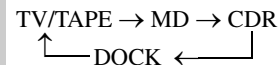

Para el selector de entrada GAME, el ajuste cambiará en el orden siguiente: GAME ↔ DOCK

Para el selector de entrada VCR/DVR, el ajuste cambiará en el orden siguiente: VCR/DVR ↔ DOCK

**Notas:**

- Podrá seleccionarse DOCK para el selector de entrada TV/TAPE o GAME o VCR/DVR, pero no al mismo tiempo.
- Introduzca el código de mando a distancia adecuado antes de utilizar el mando a distancia del Receptor de AV por primera vez (consulte la página 125).

## Corrección de la sala y configuración de los altavoces de Audyssey MultEQ®

Con el micrófono calibrado suministrado, Audyssey MultEQ determinará automáticamente el número de altavoces conectados, su tamaño a efectos de gestión de los graves, las frecuencias de cruce óptimas al subwoofer (si se encuentra presente) y las distancias con respecto a la posición de audición principal.

Audyssey MultEQ eliminará a continuación la distorsión causada por la acústica de la sala, captando los problemas acústicos de la sala en el área de audición, tanto en los ámbitos de la frecuencia como del tiempo. El resultado es un sonido nítido y perfectamente equilibrado para todos. La activación de Audyssey MultEQ también le permitirá usar Audyssey Dynamic EQ™, que mantiene un balance correcto de octava a octava en cualquier nivel de volumen (consulte la página 91).

Antes de utilizar esta función, conecte y posicione todos los altavoces.

### Acerca de Audyssey Dynamic EQ

Audyssey Dynamic EQ soluciona el problema del deterioro de la calidad de sonido a medida que se reduce el volumen teniendo en cuenta la percepción humana y la acústica de la sala. Dynamic EQ selecciona la respuesta de frecuencia y los niveles de surround correctos en cada momento y en cualquier ajuste de volumen seleccionado por el usuario. El resultado es una respuesta de graves, un balance tonal y una impresión de surround que permanecen constantes a pesar de los cambios de volumen. Dynamic EQ combina la información de los niveles entrantes de la fuente con los niveles de sonido de salida reales en la sala, un requisito previo imprescindible para ofrecer una solución de corrección de la sonoridad. Audyssey Dynamic EQ funciona de forma conjunta con Audyssey MultEQ para proporcionar un sonido perfectamente equilibrado para cada oyente en cualquier nivel de volumen.

### Acerca de Audyssey Dynamic Volume™

Audyssey Dynamic Volume soluciona el problema de las grandes variaciones en el nivel de volumen entre los programas de televisión y los anuncios, y entre los pasajes más silenciosos y ruidosos de las películas. Dynamic Volume observa el ajuste de volumen preferido por el usuario y a continuación controla cómo es percibido el volumen del material de los programas por los oyentes en tiempo real para decidir si es necesario un ajuste. Siempre que sea necesario, Dynamic Volume realizará los ajustes requeridos, rápidos o graduales, para mantener el volumen de reproducción deseado, optimizando a la vez el rango dinámico. Audyssey Dynamic EQ está integrado en Dynamic Volume de modo que, como el volumen de la reproducción se ajusta automáticamente, la respuesta de graves, el balance tonal, la impresión de surround y la nitidez de los diálogos percibidos permanezcan igual al ver películas, hacer zapping entre los canales de televisión o cambiar de contenidos con sonido estéreo a sonido surround.

## Posiciones de medición

Para crear un entorno de audición en su home theater en el que disfruten todos los oyentes, Audyssey MultEQ realiza mediciones hasta en seis posiciones dentro del área de audición.

### Primera posición de medición

También conocida como posición de audición principal, se refiere a la posición más central, en la que normalmente se sienta el oyente dentro del entorno de audición.

MultEQ usa las mediciones de esta posición para calcular la distancia, el nivel y la polaridad de los altavoces, así como el valor de cruce óptimo para el subwoofer.

### Segunda—sexta posiciones de medición

Éstas son otras posiciones de audición (esto es, los lugares donde se sentarán los demás oyentes). Puede medir hasta seis posiciones.

Los siguientes ejemplos muestran algunas distribuciones típicas de los asientos en sistemas de home theater. Elija la que mejor se adapte a sus condiciones y coloque el micrófono como corresponda cuando se le indique.

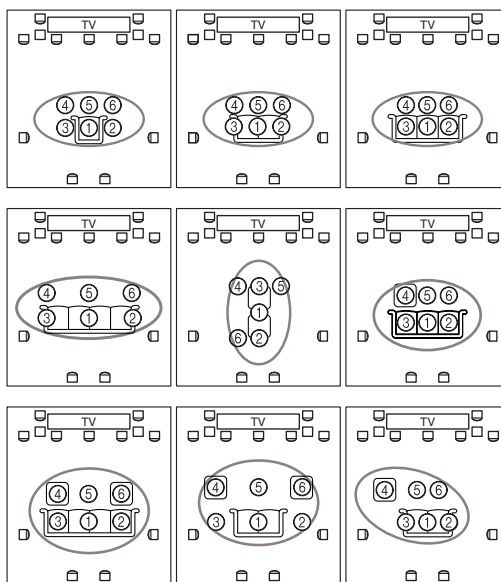

○ : área de audición      ①—⑥ : posición de medición



## Cómo utilizar Audyssey MultEQ®

ON/STANDBY

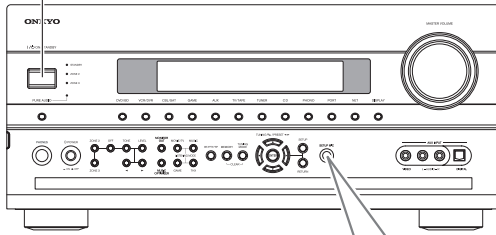

Micrófono para la configuración de los altavoces

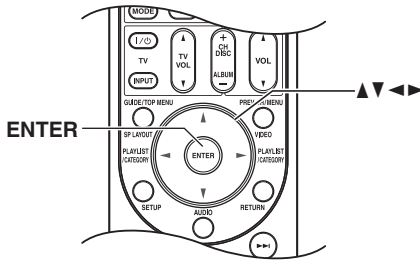
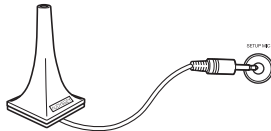

### Notas:

- Si alguno de los altavoces es de 4 ohmios, cambie el ajuste de “Impedancia altavoces” antes de realizar la corrección de la sala y la configuración de los altavoces de Audyssey MultEQ (consulte la página 51).
- Si el Receptor de AV está enmudecido, el sonido se activará automáticamente cuando se inicie la operación de corrección de la sala y configuración de los altavoces de Audyssey MultEQ.
- La corrección de la sala y configuración de los altavoces no podrá realizarse si están conectados los auriculares.
- Se tarda unos 30 minutos en terminar la corrección de la sala y la configuración de los altavoces para seis posiciones. El tiempo de medición total variará en función del número de altavoces.
- No desconecte el micrófono de configuración de los altavoces durante la corrección de la sala y configuración de los altavoces, a menos que desee cancelar la configuración.
- No conecte ni desconecte ningún altavoz durante la corrección de la sala y configuración de los altavoces.
- **(HT-RC180)** Los menús de configuración en pantalla sólo aparecerán en un televisor que esté conectado a la salida HDMI OUT. Si su televisor está conectado a la salida MONITOR OUT de vídeo compuesto o S-Vídeo, o a la salida COMPONENT VIDEO MONITOR OUT, utilice la pantalla del Receptor de AV para cambiar los ajustes.

1

### Encienda el Receptor de AV y el televisor conectado.

Seleccione en el televisor la entrada a la que está conectado el Receptor de AV.

2



### Coloque el micrófono de configuración de los altavoces en la posición de audición principal ① (página 54) y conéctelo al jack SETUP MIC.

Aparecerá el menú de configuración de los altavoces.

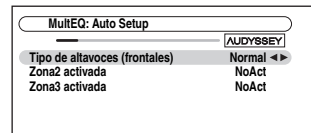

Si cambia estos ajustes, consulte el paso 5 de “Ajustes de los altavoces” (página 51) o el paso 4 de “Configuración de la Zona 2/3 activada” (página 118).

3



### Cuando termine, pulse el botón [ENTER].

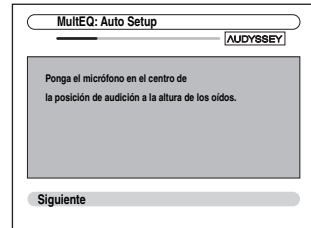

### Notas:

- Antes de empezar con la corrección de la sala y la configuración de los altavoces de Audyssey MultEQ, prepara la sala y conecte los altavoces que utilizaría si quisiera ver una película. Los cambios en la sala tras la configuración automática requerirán que se ejecute de nuevo la configuración automática, ya que las características de EQ (ecualización) de la sala podrían haber cambiado.
- Cuando se inicie la corrección de la sala y configuración de los altavoces, no permanezca entre los altavoces y el micrófono y evite cualquier obstáculo que pudiera bloquear la trayectoria entre los altavoces y el micrófono. Esto produciría resultados imprecisos.
- Coloque el micrófono a la altura del oído de un oyente sentado, con la punta del mismo apuntando directamente al techo mediante el uso de un trípode. No sujete el micrófono con la mano durante las mediciones, ya que esto produciría resultados imprecisos.

- La sala deberá estar lo más silenciosa posible. El ruido de fondo podría afectar negativamente a las mediciones de la sala. Cierre las ventanas, silencio los teléfonos móviles, televisores, radios, aparatos de aire acondicionado, lámparas fluorescentes, electrodomésticos, reguladores de intensidad de luz u otros dispositivos.
- Los teléfonos móviles deberán apagarse o colocarse lejos de todos los equipos electrónicos de audio durante el proceso de medición ya que las interferencias de radiofrecuencia (RFI, Radio Frequency Interference) podrían causar problemas en las mediciones (aunque el teléfono móvil no se encuentre en uso).

**4**



**Pulse [ENTER].**

Comenzará la corrección de la sala y configuración de los altavoces.

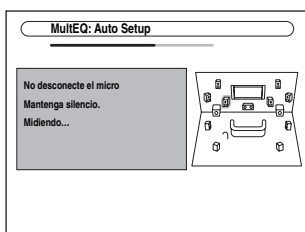

Se reproducirán tonos de prueba a través de cada uno de los altavoces a medida que se realiza la corrección de la sala y la configuración de los altavoces de Audyssey MultEQ®. Este proceso tarda unos minutos. Por favor, absténgase de hablar durante las mediciones y no permanezca entre los altavoces y el micrófono.

**5**

**Aparecerá la siguiente pantalla.**

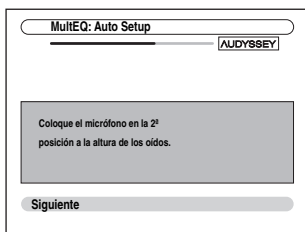

**Coloque el micrófono de configuración en la siguiente posición (página 54) y, a continuación, pulse [ENTER].**

Audyssey MultEQ realizará más mediciones. Esta operación tardará unos minutos.

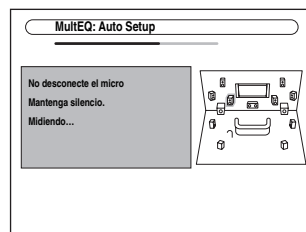

**6**

**Cuando se le indique, coloque el micrófono de configuración en la siguiente posición y repita el paso 5.**

**7**

**Después de la 3ª a la 5ª medición, aparece la siguiente pantalla.**

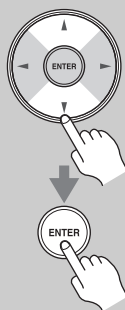
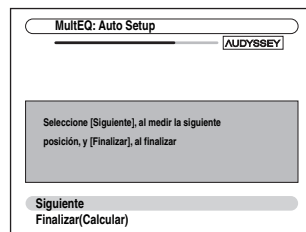

**Utilice los botones Arriba y Abajo [▲]/[▼] para seleccionar una opción y, a continuación, pulse [ENTER].**

**Siguiente:**

Seleccione “Siguiente” para empezar medir la siguiente posición de medición. Tras realizar la 6ª medición, el procedimiento pasa automáticamente al paso 8.

**Finalizar(Calcular):**

Selecciónelo si no quiere medir más posiciones de audición y está listo para calcular los resultados y, a continuación, vaya al paso 8.

**8**

**Cuando hayan finalizado las mediciones, aparecerá la siguiente pantalla.**

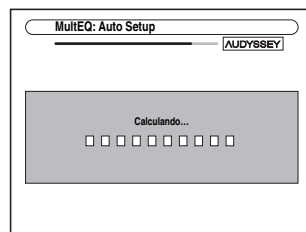

9

Quando hayan finalizado los cálculos, aparecerá la siguiente pantalla.

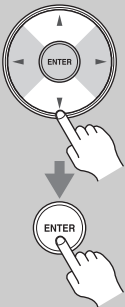
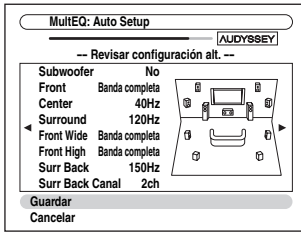

Utilice los botones Arriba y Abajo [▲]/[▼] para seleccionar una opción y, a continuación, pulse [ENTER].

Las opciones son:

**Guardar:**

Guarda los ajustes calculados y sale de la corrección de la sala y configuración de los altavoces.

**Cancelar:**

Cancela la corrección de la sala y configuración de los altavoces.

**Nota:**

Podrá visualizar los ajustes calculados para la configuración de los altavoces, las distancias entre ellos y los niveles de los altavoces utilizando los botones Izquierda y Derecha [◀]/[▶].

**Notas:**

- Cuando se termine la corrección de la sala y la configuración de los altavoces, “Ajustes ecualizador” (página 87) se establecerá en “Audyssey” y “Ecualizador dinámico” (página 91) se establecerá en “Activado”.
- Podrá cancelar la corrección de la sala y configuración de los altavoces en cualquier momento de este procedimiento simplemente desconectando el micrófono de configuración.

**Mensajes de error**

Mientras la corrección de la sala y la configuración de los altavoces se encuentre en curso, podría aparecer uno de los errores siguientes:

**Demasiado ruido ambiente**

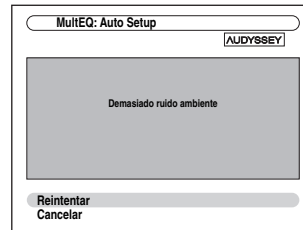

Este mensaje aparece si el ruido de fondo es demasiado elevado y las mediciones no pueden realizarse correctamente.

Elimine la fuente de ruido e inténtelo de nuevo.

**Reintentar:** Vuelve al punto medido inmediatamente antes y comienzan de nuevo la configuración.

**Cancelar:** Cancela la corrección de la sala y la configuración de los altavoces.

**¡Error detección altavoces!**

Este mensaje aparecerá si no se detecta un altavoz. “Yes” significa que se ha detectado un altavoz. “No” significa que no se ha detectado ningún altavoz.

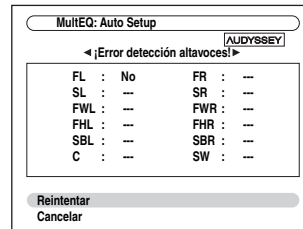

No se ha detectado el altavoz frontal.

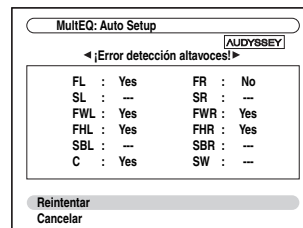

No se ha detectado uno de los altavoces frontales.

10

Si seleccionó “Guardar”, los resultados se guardarán y aparecerá la siguiente pantalla.

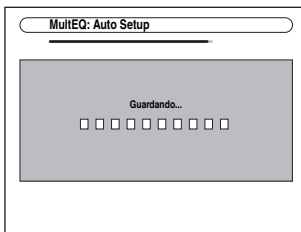

11

Desconecte el micrófono de configuración de los altavoces.

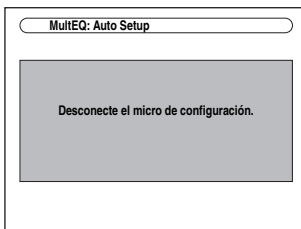

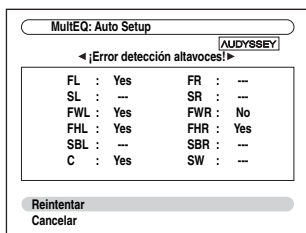

No se ha detectado uno de los altavoces frontales wide.

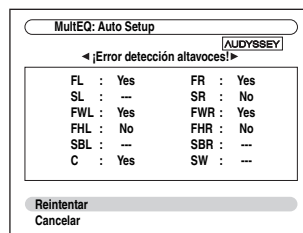

Se han detectado los altavoces frontales wide pero no los altavoces de surround.

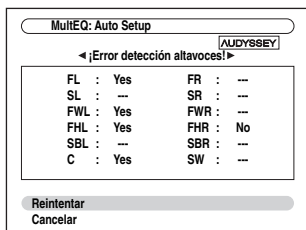

No se ha detectado uno de los altavoces frontales elevados.

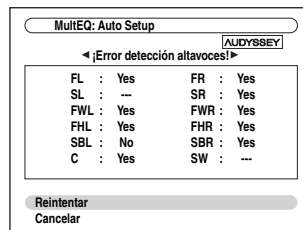

Se ha detectado el altavoz de surround trasero derecho pero no el izquierdo.

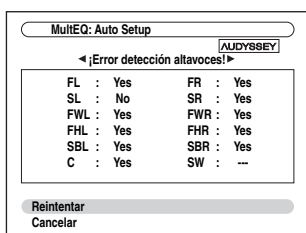

No se ha detectado uno de los altavoces de surround.

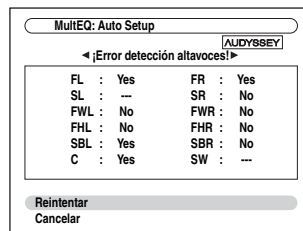

Se ha detectado el altavoz de surround trasero izquierdo pero no el altavoz de surround.

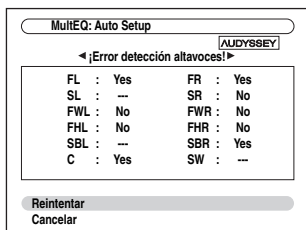

Se han detectado los altavoces de surround traseros pero no los altavoces de surround.

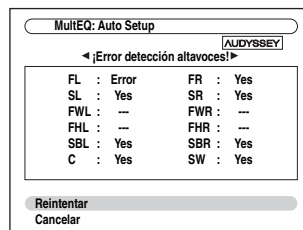

El tipo de altavoz detectado no coincide con el que se esperaba. El altavoz podría ser de tipo incorrecto o estar averiado. Compruebe que se trata del tipo correcto de altavoz.

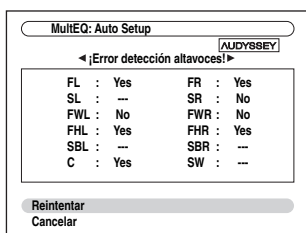

Se han detectado los altavoces frontales elevados pero no los altavoces de surround.

### ❑ ¡Error en la selección del altavoz!



El número de altavoces detectado a partir de la segunda medición era diferente del número detectado durante la primera medición.

Asegúrese de que los altavoces que no se detectan están conectados correctamente.

**Reintentar:** Vuelve al paso 2 y lo intenta de nuevo.

**Cancelar:** Cancela la corrección de la sala y configuración de los altavoces.

### ❑ ¡Error de escritura!

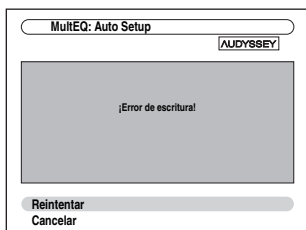

Este mensaje aparecerá si falla la operación de guardado.

Intente guardar de nuevo. Si el mensaje aparece tras 2 o 3 intentos, el Receptor de AV podría no estar funcionando correctamente. Póngase en contacto con su distribuidor de Onkyo.

**Reintentar:** Vuelve al paso 2 y lo intenta de nuevo.

**Cancelar:** Cancela la corrección de la sala y configuración de los altavoces.

### **Cambio de los ajustes de los altavoces manualmente**

Si desea efectuar cambios en los ajustes encontrados durante la corrección de la sala y la configuración de los altavoces, siga las instrucciones de las páginas 85–87.

#### **Notas:**

- Recuerde que THX recomienda que los altavoces principales de THX se deben ajustar en “80Hz(THX)”. Si ajusta sus altavoces usando la función de corrección de la sala y la configuración de los altavoces de Audyssey MultEQ, asegúrese manualmente de que los altavoces de THX están ajustados con una frecuencia de cruce de 80 Hz (THX) (consulte la página 85).
- En algunas ocasiones, debido a la complejidad eléctrica de los subwoofers y la interacción con la sala, THX recomienda ajustar el nivel y la distancia del subwoofer de forma manual.
- En algunas ocasiones, a causa de la interacción con la sala, podrá percibir resultados irregulares al ajustar el nivel y/o la distancia de los altavoces principales. Si esto ocurre, THX recomienda ajustarlos de forma manual.

### **Utilización de un subwoofer activo**

Si está utilizando un subwoofer activo y éste produce sonido de muy baja frecuencia a un nivel de volumen muy bajo, puede que la corrección de la sala y la configuración de los altavoces de Audyssey MultEQ® no lo detecte.

Si aparece “Subwoofer” en la pantalla “Revisar configuración alt.” como “No”, suba el volumen del subwoofer hasta el punto intermedio, ajústelo a la frecuencia de cruce más alta y, a continuación, vuelva a realizar la corrección de la sala y la configuración de los altavoces de Audyssey MultEQ. Tenga en cuenta que si el volumen se sube demasiado y el sonido distorsiona, podrían producirse problemas de detección, así que emplee un nivel de volumen apropiado. Si el subwoofer tiene un conmutador de filtro de paso bajo, establézcalo en Off o Direct. Consulte el manual de instrucciones del subwoofer para obtener una información detallada.

# Operaciones básicas

## Selección de la fuente de entrada

En esta sección se explica cómo seleccionar la fuente de entrada (es decir, el componente de AV que desea oír o ver).

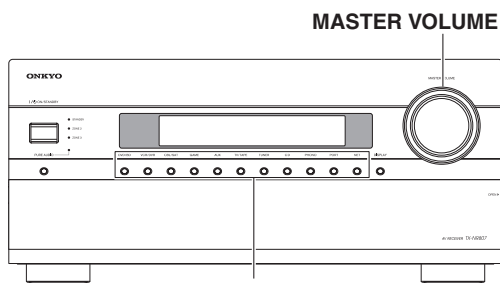

Botones de selector de entrada

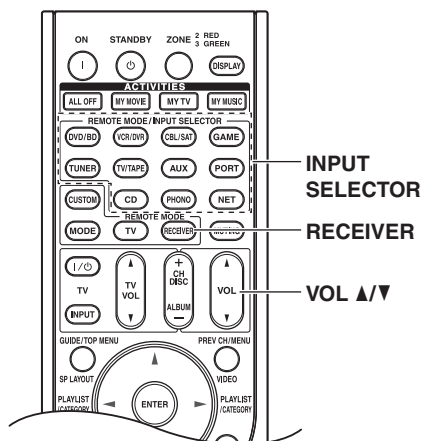

1

Receptor de AV



Mando a distancia



Utilice los botones de selector de entrada del Receptor de AV para seleccionar la fuente de entrada.

Para seleccionar la fuente de entrada con el mando a distancia, pulse el botón [RECEIVER] y, a continuación, pulse los botones INPUT SELECTOR.

2

**Inicie la reproducción en el componente fuente.**

Cuando seleccione DVD u otro componente de vídeo en el televisor, deberá seleccionar la entrada de vídeo que esté conectada a la salida HDMI OUT, COMPONENT VIDEO MONITOR OUT o MONITOR OUT del Receptor de AV.

En algunos reproductores de DVD, tal vez necesite activar la salida de audio digital.

3

Receptor de AV

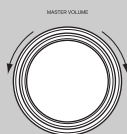

Mando a distancia



**Para ajustar el volumen, emplee el control MASTER VOLUME o el botón VOL [▲]/[▼] del mando a distancia.**

El volumen se puede regular entre  $-\infty$  dB,  $-81,5$  dB y  $+18,0$  dB (visualización relativa).

El Receptor de AV está diseñado para el uso en un entorno home theater. Dispone de una amplia gama de volumen, lo que permite un ajuste preciso.

El nivel de volumen también puede visualizarse como un valor absoluto. Consulte "Configuración volumen" en la página 98.

4

**¡Seleccione un modo de audición y disfrute!**

Consulte "Utilización de los modos de audición" en la página 74.

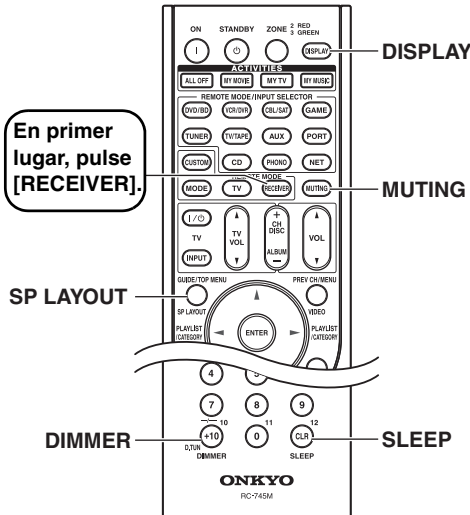
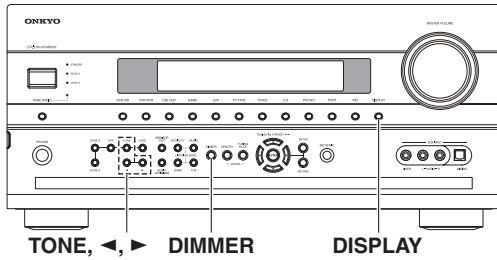

### Ajuste de graves y agudos

Puede ajustar los graves y los agudos para los altavoces frontales, excepto cuando está seleccionado el modo de audición Direct, Pure Audio o THX.



**1** Pulse repetidamente el botón [TONE] para seleccionar “Bass” o “Treble”.



**2** Utilice los botones Arriba [▶] y Abajo [◀] para ajustar.

**Consejo:** Este procedimiento también podrá llevarse a cabo en el mando a distancia mediante el uso del botón [AUDIO] (consulte la página 104).

#### ■ Bass

Podrá potenciar o recortar la salida de sonidos de baja frecuencia por los altavoces frontales entre -10 dB y +10 dB en pasos de 2 dB.

#### ■ Treble

Podrá potenciar o recortar la salida de sonidos de alta frecuencia por los altavoces frontales entre -10 dB y +10 dB en pasos de 2 dB.

#### Nota:

Para anular los circuitos de tono de graves y agudos, seleccione el modo de audición Direct, Pure Audio o THX.

### Visualización de información de la fuente

Podrá visualizar diversas informaciones acerca de la fuente de entrada seleccionada del modo siguiente.

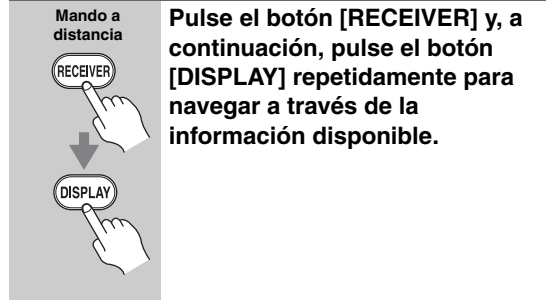

**Pulse el botón [RECEIVER] y, a continuación, pulse el botón [DISPLAY] repetidamente para navegar a través de la información disponible.**

#### Nota:

Este procedimiento también podrá llevarse a cabo en el Receptor de AV mediante el uso del botón [DISPLAY].

Normalmente, podrá visualizarse la siguiente información para las fuentes de entrada.

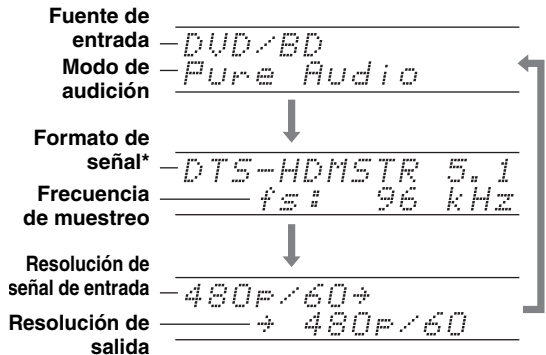

\* Si la señal de entrada es analógica, no se presentará información sobre el formato. Si la señal de entrada es PCM, se mostrará la frecuencia de muestreo. Si la señal de entrada es digital pero no PCM, se mostrará el formato de señal y el número de canales. Para algunas señales de entrada digitales, que incluyen PCM multicanal, se mostrará el formato de señal, el número de canales y la frecuencia de muestreo. La información se presentará durante aproximadamente tres segundos y, a continuación, volverá a aparecer la información mostrada previamente.

### Ajuste del brillo de la pantalla

Podrá ajustar el brillo de la pantalla del Receptor de AV.

Mando a distancia



**Pulse el botón [RECEIVER] y, a continuación, pulse repetidamente el botón [DIMMER] para seleccionar:**

- Normal + indicador VOLUME iluminado.
- Normal + indicador VOLUME apagado.
- Tenue + indicador VOLUME apagado.
- Más tenue + indicador VOLUME apagado.

De forma alternativa, puede utilizar el botón [DIMMER] del Receptor de AV (modelos norteamericanos).

### Cómo enmudecer el Receptor de AV

Podrá enmudecer temporalmente la salida del Receptor de AV.

Mando a distancia



**Pulse el botón [RECEIVER] y, a continuación, pulse el botón [MUTING].**

La salida se enmudecerá y el indicador MUTING parpadeará en la pantalla, según se muestra.



Para volver a activar el sonido del Receptor de AV, pulse el botón [MUTING] o ajuste el volumen.

La función Mute (Enmudecer) se cancelará cuando se ponga el Receptor de AV en Standby.

#### Consejo:

También puede especificar en qué medida enmudecer la salida, mediante el ajuste “Nivel enmudecimiento” (página 98).

### Utilización del Programador de apagado

Con la función de programador de apagado, podrá configurar el Receptor de AV para que se apague automáticamente tras el período de tiempo especificado.

Mando a distancia

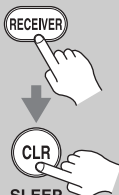

**Pulse el botón [RECEIVER] y, a continuación, pulse repetidamente el botón [SLEEP] para seleccionar el tiempo deseado para el apagado programado.**

El tiempo para el apagado programado podrá establecerse entre 10 y 90 minutos en pasos de 10 minutos.

El indicador SLEEP aparecerá en la pantalla cuando se haya establecido el programador de apagado. La hora especificada para el apagado programado aparecerá en la pantalla durante unos cinco segundos y, a continuación, volverá a mostrarse la pantalla anterior.

Si necesita cancelar el programador de apagado, pulse el botón [SLEEP] repetidamente hasta que desaparezca el indicador SLEEP.

Para comprobar el tiempo restante para el apagado programado del Receptor de AV, pulse el botón [SLEEP]. Tenga en cuenta que si se pulsa el botón [SLEEP] mientras se muestra el tiempo de apagado programado, el tiempo se reducirá en 10 minutos.



### Selección de la disposición de los altavoces

Puede seleccionar la prioridad de uso de los altavoces frontales elevados, frontales wide o altavoces de surround traseros.

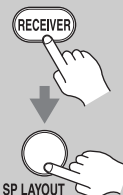
<p>Mando a distancia</p>  <p>RECEIVER</p> <p>↓</p> <p>SP LAYOUT</p>	<p><b>Pulse el botón [RECEIVER] y, a continuación, pulse el botón [SP LAYOUT] varias veces para seleccionar: FrontHigh, FrontWide o SurroundBack.</b></p> <p><b>FrontHigh:</b> El sonido de los altavoces frontales elevados se emite con prioridad.</p> <p><b>FrontWide:</b> El sonido de los altavoces frontales wide se emite con prioridad.</p> <p><b>SurroundBack:</b> El sonido de los altavoces de surround traseros se emite con prioridad.</p>
--	---

#### Notas:

- Si el ajuste “Tipo de altavoces (frontales)” está establecido en “Biamp.” (página 51), o si la Zona 2/3 activada se está utilizando (página 118), no es posible seleccionar este ajuste.
- Cuando se utiliza un modo de audición que no corresponde al conmutador de los altavoces, no es posible seleccionar el ajuste.

### Utilización de los auriculares

Puede conectar unos auriculares estéreo (conector de fono de 1/4 de pulgada) al jack PHONES del Receptor de AV para escuchar en silencio, como se muestra.

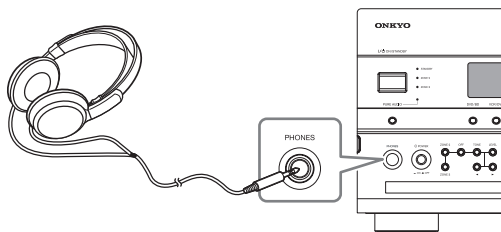

#### Notas:

- Baje siempre el volumen antes de conectar los auriculares.
- Mientras el conector de los auriculares esté insertado en el jack PHONES, el indicador de auriculares y el indicador de altavoz/canal FR, FL permanecerá encendido. (Los altavoces de la Zona 2/3 activada no se apagan.)
- Cuando conecta unos auriculares, el modo de audición se establece en Stereo (Estéreo), a menos que ya estuviera establecido en Stereo, Mono, Direct, Pure Audio o DTS Surround Sensation.
- El modo de audición cambia automáticamente a DTS Surround Sensation cuando conecta unos auriculares mientras está seleccionado el modo DTS Surround Sensation.
- Se puede utilizar los siguientes modos de audición con los auriculares (los modos de audición disponibles también dependen de la fuente de entrada seleccionada actualmente): Stereo, Direct, Pure Audio, Mono y DTS Surround Sensation.

## Utilizar macros fáciles

Usando el comando macro Fácil en el modo macro Fácil, podrá accionar en secuencia los componentes Onkyo con comandos sencillos, simplemente pulsando un botón. Estos comandos pueden ser especificados por el usuario (consulte la página 134); a continuación, describimos las acciones predeterminadas. Pulse los botones ACTIVITIES para activar el comando macro Fácil.

Cuando el Receptor de AV entre en el modo de macro normal, todos los botones ACTIVITIES cambiarán automáticamente al modo de macro normal. En este caso, al pulsar el botón [ALL OFF] solamente se pondrá el Receptor de AV en modo Standby.

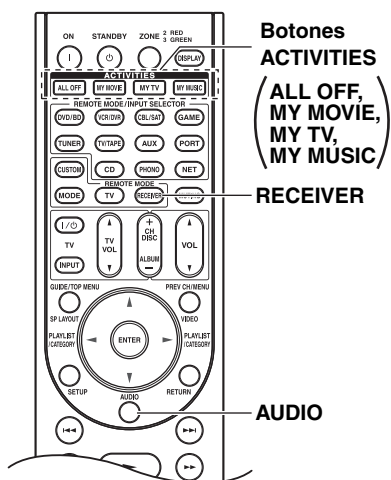

### 1

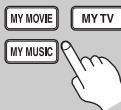

#### Pulse el botón [MY MOVIE], [MY TV] o [MY MUSIC].

##### MY MOVIE (valor predeterminado):

1. El televisor conectado al Receptor de AV está encendido.
2. El reproductor Onkyo de DVD conectado al Receptor de AV está encendido.
3. El Receptor de AV está encendido.
4. El selector de entrada del Receptor de AV está establecido en "DVD/BD".
5. El reproductor empieza la reproducción. \*1

##### MY TV (valor predeterminado):

1. El televisor conectado al Receptor de AV está encendido.
2. El decodificador de cable conectado al Receptor de AV está encendido.
3. El Receptor de AV está encendido.
4. El selector de entrada del Receptor de AV está establecido en "CBL/SAT". Ahora puede disfrutar de la televisión por cable.

##### MY MUSIC (valor predeterminado):

1. El reproductor de CD Onkyo conectado al Receptor de AV está encendido.
2. El Receptor de AV está encendido.
3. El selector de entrada del Receptor de AV está establecido en "CD".
4. El reproductor empieza la reproducción.

##### Nota:

Una vez que active el comando macro Fácil, no podrá utilizar otros botones ACTIVITIES durante la ejecución. Si quiere accionar otros componentes antes de terminar, pulse [ALL OFF] para parar y después el botón ACTIVITIES que desea.

### 2



#### Pulse el botón [ALL OFF].

1. El componente conectado se para y se apaga.
2. El Receptor de AV se apaga.
3. El televisor conectado al Receptor de AV se apaga (Standby). \*2\*3

\*1. Según lo que tarde en encenderse el reproductor de DVD/BD, puede que el Receptor de AV no active este comando de reproducción. En este caso, pulse el botón Play [▶] del mando a distancia.

\*2. Si está seleccionado [MY MUSIC], con los ajustes predeterminados, esta acción no se llevará a cabo.

\*3. En algunos televisores, puede que no se desconecte la alimentación eléctrica (o ponerse en standby).

### Cambio del componente fuente

Si quiere hacer funcionar un componente que no está asignado como componente fuente, debe asignarlo como tal. Para mayor información sobre la asignación predeterminada, consulte la página 135.

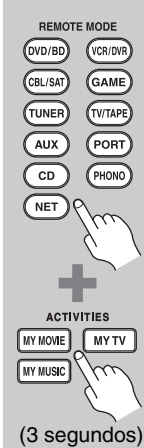

**Mientras mantiene pulsado el botón REMOTE MODE, pulse y mantenga pulsado el botón [MY MOVIE], [MY TV] o [MY MUSIC] (unos 3 segundos).**

El botón ACTIVITIES que ha pulsado parpadea dos veces para indicar que se ha establecido el ajuste.

**Ejemplos:**  
Cuando pulsa el botón [MY MUSIC] y quiere encender el grabador de casetes Onkyo, mientras mantiene pulsado el botón [TV/TAPE], pulse y mantenga pulsado el botón [MY MUSIC] (unos 3 segundos), que parpadea dos veces.

**Consejo:**  
Este procedimiento también se puede realizar usando los menús en pantalla (consulte la página 134).

(3 segundos)

### Restablecimiento de los valores predeterminados

**1**



Mientras mantiene pulsado el botón [AUDIO], pulse y mantenga pulsado el botón [ALL OFF] hasta que el botón [ALL OFF] se ilumine (unos 3 segundos).

(3 segundos)

**2**



Suelte los botones [AUDIO] y [ALL OFF] y pulse el botón [ALL OFF] otra vez.

El botón [ALL OFF] parpadeará dos veces.

### Cambio del modo de macro normal

Puede cambiar el modo del Receptor de AV de modo de macro normal a modo de macro Fácil y viceversa. En el modo de macro normal, puede usar comandos de macro (consulte la página 137).

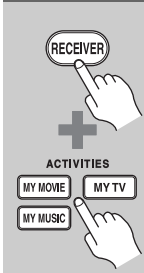

**Mientras mantiene pulsado el botón [RECEIVER], pulse y mantenga pulsado el botón ACTIVITIES (unos 3 segundos).**

**Nota:**  
Cuando el Receptor de AV entre en el modo de macro normal, todos los botones ACTIVITIES cambiarán automáticamente al modo de macro Normal. En este caso, al pulsar el botón [ALL OFF] solamente se pondrá el Receptor de AV en modo Standby.

(3 segundos)

# Cómo escuchar la radio

## Utilización del sintonizador

El sintonizador incorporado le permitirá disfrutar de emisoras de radio de AM y FM. Podrá almacenar sus emisoras de radio favoritas como presintonías para selección rápida.

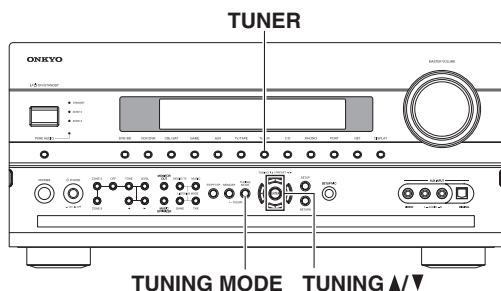

## Cómo escuchar la radio

TUNER



**Utilice el botón de selector de entrada [TUNER] para seleccionar AM o FM.**

En este ejemplo, se ha seleccionado FM.

Cada vez que pulse el botón [TUNER], la fuente de entrada cambiará entre AM y FM.

Banda	Frecuencia
FM	87.5 MHz

(El contenido visualizado en la pantalla dependerá del país.)

## Sintonización de emisoras de radio

### ■ Modo de sintonización automática

1

TUNING MODE



**Pulse el botón de selector de entrada [TUNING MODE] de modo que el indicador AUTO aparezca en la pantalla.**

2

TUNING ▲ / PRESET ←



**Pulse los botones TUNING Arriba o Abajo [▲]/[▼].**

La búsqueda se detendrá cuando se encuentre una emisora.

Cuando se sintonice una emisora, aparecerá el indicador TUNED. Cuando se sintonice una emisora de FM estéreo, aparecerá el indicador FM STEREO en la pantalla, según se muestra.

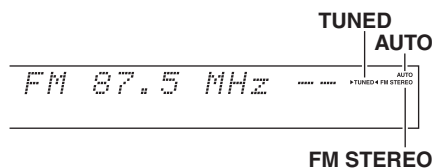

### ■ Modo de sintonización manual

1

TUNING MODE



**Pulse el botón [TUNING MODE] de modo que el indicador AUTO desaparezca de la pantalla.**

2

TUNING ▲ / PRESET ←



**Pulse y mantenga pulsados los botones de TUNING Arriba o Abajo [▲]/[▼].**

La frecuencia dejará de cambiar cuando suelte el botón. Pulse los botones repetidamente para cambiar la frecuencia paso por paso.

Este modelo cambia la frecuencia de FM/AM en pasos de 200k/10k (o 50k/9k) Hz.

En el modo de sintonización manual, las emisoras de FM se oirán en mono.

### Sintonización de emisoras de FM estéreo con señal débil

Si la señal de una emisora de FM estéreo es débil, podría resultar imposible obtener una buena recepción. En este caso, cambie al modo de sintonización manual y escuche la emisora en mono.

### ■ Sintonización de emisoras por frecuencia

Podrá sintonizar emisoras de AM y FM introduciendo directamente la frecuencia apropiada.

1

Mando a distancia



**Pulse repetidamente el botón [TUNER] para seleccionar AM o FM, seguido por el botón [D.TUN].**

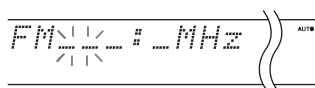

(El contenido visualizado en la pantalla dependerá del país.)

2

**Antes de que transcurran 8 segundos, utilice los botones numéricos para introducir la frecuencia de la emisora de radio.**

Por ejemplo, para sintonizar 87.5 (FM), pulse 8, 7, 5.

**Presintonización de emisoras de AM/FM**

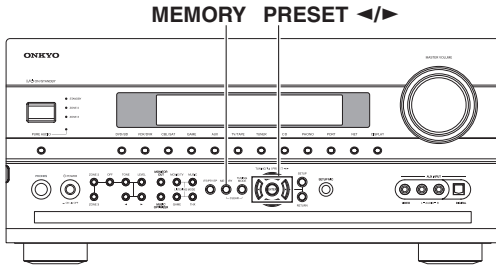

Podrá almacenar una combinación de hasta 40 emisoras favoritas de radio de AM/FM como presintonías.

- 1** Sintonice la emisora AM/FM que desea almacenar como presintonía.
- 2** Pulse el botón [MEMORY]. El número de la presintonía parpadeará.
- 3** Mientras el número de presintonía parpadea (aproximadamente 8 segundos), utilice los botones PRESET [◀/▶] para seleccionar una presintonía de 1 a 40.
- 4** Pulse de nuevo el botón [MEMORY] para almacenar la emisora o el canal. La emisora o el canal se almacenará y el número de presintonía dejará de parpadear. Repita este procedimiento para todas sus emisoras de radio de AM/FM favoritas.

**Nota:** Podrá asignar un nombre a las presintonías de radio para facilitar su identificación (consulte la página 94). El nombre se mostrará en lugar de la banda y la frecuencia.

**Selección de presintonías**

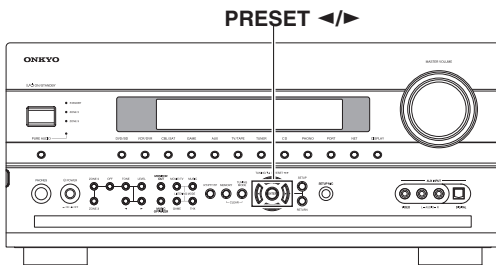

**Receptor de AV**

**Mando a distancia**

**Mando a distancia**

Para seleccionar una presintonía, utilice los botones PRESET [◀/▶] o el botón CH [+/-] del mando a distancia.

También podrá usar los botones numéricos del mando a distancia para seleccionar una presintonía directamente.

**Eliminación de presintonías**

- 1** Seleccione la presintonía que desea eliminar. Véase la sección anterior.
- 2** Mientras mantiene pulsado el botón [MEMORY], pulse el botón [TUNING MODE]. La presintonía se eliminará y su número desaparecerá de la pantalla.

### Utilización de RDS (modelos europeos)

**RDS sólo funcionará en zonas en las que existan emisiones RDS disponibles.**

Cuando se sintonice una emisora de RDS, aparecerá el indicador RDS.

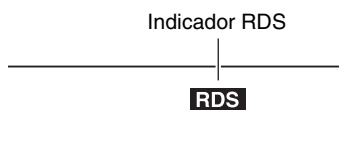

#### ■ ¿Qué es RDS?

RDS son las siglas de *Radio Data System* (Sistema de datos de radio) y es un método para transmitir datos en señales de radio de FM. Fue desarrollado por la European Broadcasting Union (Unión Europea de Radiodifusión, EBU) y se encuentra disponible en la mayoría de los países europeos. Muchas emisoras de FM lo utilizan actualmente. Además de mostrar información de texto, el RDS también puede ayudarle a encontrar emisoras de radio por tipo (por ej., noticias, deportes, rock, etc.).

El Receptor de AV admite cuatro tipos de información de RDS:

#### **PS (Program Service, Servicio de programación)**

Cuando se sintonice una emisora de RDS que emita información de PS, se mostrará el nombre de la emisora. Al pulsar el botón [DISPLAY], se mostrará la frecuencia durante 3 segundos.

#### **RT (Radio Text, Texto de radio)**

Cuando se sintonice una emisora de RDS que emita información de texto, el texto se mostrará en la pantalla (consulte la página 69).

#### **PTY (Program Type, Tipo de programación)**

Le permitirá buscar emisoras de radio de RDS por tipo (consulte la página 69).

#### **TP (Traffic Program, Programa de tráfico)**

Le permitirá buscar emisoras de radio de RDS que emiten información sobre el tráfico (consulte la página 69).

#### **Notas:**

- En algunos casos, los caracteres de texto mostrados en el Receptor de AV podrían no ser idénticos a los emitidos por la emisora de radio. Asimismo, podrían aparecer en la pantalla caracteres inesperados cuando se reciban caracteres no admitidos. Esto no indica un funcionamiento incorrecto.
- Si la señal de una emisora de RDS es débil, los datos de RDS podrían mostrarse intermitentemente o no mostrarse en absoluto.

### Tipos de programas de RDS (PTY)

Tipo	Pantalla
Ninguno	None
Noticias	News
Actualidad	Affairs
Información	Info
Deportes	Sport
Educación	Educate
Teatro	Drama
Cultura	Culture
Ciencia y tecnología	Science
Varios	Varied
Música Pop	Pop M
Música Rock	Rock M
Música para conducir	Easy M
Música ligera	Light M
Música clásica	Classics
Otros tipos de música	Other M
El tiempo	Weather
Finanzas	Finance
Programas infantiles	Children
Asuntos sociales	Social
Religión	Religion
Programas de llamadas de los oyentes	Phone In
Viajes	Travel
Ocio	Leisure
Música Jazz	Jazz
Música Country	Country
Música nacional	Nation M
Éxitos de ayer	Oldies
Música Folk	Folk M
Documentales	Document
Prueba de alarma	TEST
Alarma	Alarm!

## Cómo escuchar la radio—Continúa

Cuando se sintonice una emisora de RDS que emita información de texto, el texto podrá visualizarse en la pantalla.

### Visualización de texto de radio (RT)

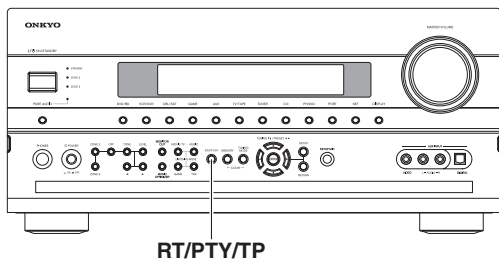

RT/PTY/TP



**Pulse el botón [RT/PTY/TP] una vez.**

La información de RT se desplazará a través de la pantalla.

#### Notas:

- El mensaje “Waiting” podría aparecer mientras el Receptor de AV espera para recibir la información de RT.
- Si aparece el mensaje “No Text Data” en la pantalla, significa que no hay información de RT disponible.

### Búsqueda de emisoras por tipo (PTY)

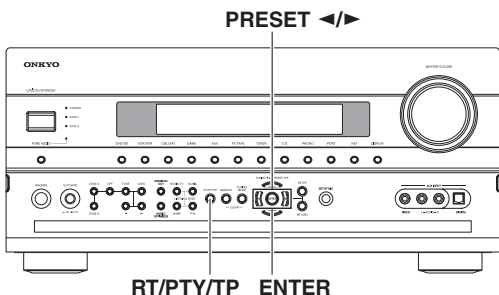

RT/PTY/TP ENTER

Podrá buscar emisoras de radio por tipo.

**1**

RT/PTY/TP



**Pulse el botón [RT/PTY/TP] dos veces.**

El tipo de programa actual aparecerá en la pantalla.

**2**

TUNING  $\leftarrow$  / PRESET  $\rightarrow$



**Utilice los botones PRESET [ $\leftarrow$ ] / [ $\rightarrow$ ] para seleccionar el tipo de programa deseado.**

Consulte la tabla de la página 68.

**3**



**Para iniciar la búsqueda, pulse [ENTER].**

El Receptor de AV buscará hasta encontrar una emisora del tipo especificado, en cuyo momento se detendrá brevemente para continuar con la búsqueda.

**4**



**Cuando encuentre la emisora que desea escuchar, pulse [ENTER].**

Si no se encuentra ninguna emisora, aparecerá el mensaje “Not Found”.

### Cómo escuchar las noticias de tráfico (TP)

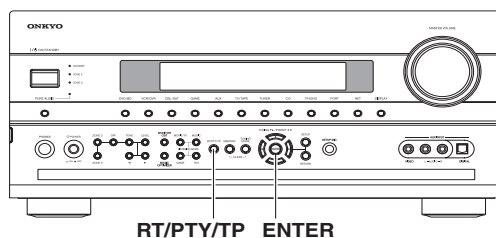

RT/PTY/TP ENTER

Podrá buscar emisoras que emitan noticias sobre el tráfico.

**1**

RT/PTY/TP



**Pulse el botón [RT/PTY/TP] tres veces.**

Si la emisora actual está emitiendo TP (Traffic Program, Programa de tráfico), aparecerá “[TP]” en la pantalla y se oirán las noticias sobre el tráfico cada vez que éstas sean emitidas. Si aparece “TP” sin corchetes, esto significa que la emisora no está emitiendo TP.

**2**



**Para localizar una emisora que esté emitiendo TP, pulse [ENTER].**

El Receptor de AV buscará hasta encontrar una emisora que esté emitiendo TP.

Si no se encuentra ninguna emisora, aparecerá el mensaje “Not Found”.

# Dock serie UP-A1 para iPod

## Acerca del dock serie UP-A1

Con el dock serie UP-A1 (comercializado por separado), podrá reproducir fácilmente la música, las fotos o las películas almacenadas en su iPod Apple a través del Receptor de AV y disfrutar de un sonido extraordinario. Podrá usar el mando a distancia del Receptor de AV para controlar el iPod.

Para obtener información más actualizada acerca del dock, visite el sitio web de Onkyo en: <http://www.onkyo.com>

### Adaptador para iPod

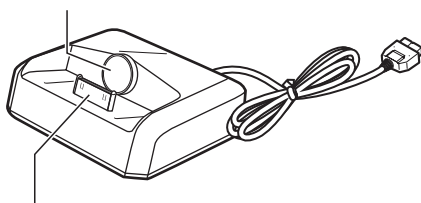

Conector del dock

## Modelos de iPod compatibles

Para obtener información sobre los modelos de iPod que son compatibles con el dock serie UP-A1, consulte el manual de instrucciones del dock serie UP-A1.

### Nota:

Antes de utilizar el dock serie UP-A1, actualice su iPod con el software más reciente, que podrá descargar del sitio Web de Apple.

## Información general sobre las funciones

### ■ Funcionamiento básico

#### Nota:

El Receptor de AV puede tardar varios segundos en encenderse, por lo que podría no oír los primeros segundos de la primera canción.

#### • Función de Auto Power On (Encendido automático)

Si empieza a reproducir el iPod mientras el Receptor de AV está en modo Standby, el Receptor de AV se encenderá automáticamente y seleccionará el iPod como fuente de entrada.

#### • Función Direct Change (Cambio directo)

Si empieza a reproducir el iPod mientras está escuchando otra fuente de entrada, el Receptor de AV seleccionará automáticamente el iPod como fuente de entrada.

#### • Utilización del mando a distancia del Receptor de AV

Puede usar el mando a distancia del Receptor de AV para controlar las funciones básicas del iPod.

### Observaciones sobre el funcionamiento:

- Antes de seleccionar una fuente de entrada diferente, pare la reproducción del iPod para evitar que el Receptor de AV seleccione el iPod como fuente de entrada por error.
- Si hay algún accesorio conectado al iPod, puede que el Receptor de AV no consiga seleccionar la fuente de entrada correctamente.
- Mientras el iPod permanezca en el dock serie UP-A1, su mando del volumen no tendrá ningún efecto. Si ajusta el mando del volumen de su iPod mientras está colocado en el dock serie UP-A1, asegúrese de que no está demasiado alto antes de volver a conectarlo a los auriculares.
- La función de Auto Power On (Encendido automático) no funcionará si coloca el iPod en el dock serie UP-A1 mientras está reproduciendo.
- Cuando la Zona 2 o 3 está activada, no es posible usar las funciones Auto Power On y Direct Change.

### ■ Utilización del despertador de su iPod

Puede usar la función de despertador de su iPod para encender automáticamente el iPod y el Receptor de AV a una hora determinada. La fuente de entrada del Receptor de AV se establecerá automáticamente en el selector [PORT].

#### Notas:

- Para usar esta función, el iPod debe estar colocado en el dock serie UP-A1 y éste último debe estar conectado al Receptor de AV.
- Cuando use esta función, asegúrese de poner el mando del volumen del Receptor de AV en un nivel adecuado.
- El Receptor de AV puede tardar varios segundos en encenderse, por lo que podría no oír los primeros segundos de la primera canción.
- Cuando la Zona 2 o 3 está activada, no es posible usar esta función.

### ■ Carga de la batería del iPod

El dock serie UP-A1 carga la batería del iPod mientras el iPod está colocado en el dock y permanece conectado a los jacks UNIVERSAL PORT del Receptor de AV. Mientras el iPod permanezca acoplado en el dock serie UP-A1, la batería se cargará cuando el Receptor de AV esté establecido en "Activado" o "Standby".

#### Nota:

Cuando está conectado el dock serie UP-A1 para acoplar un iPod, el consumo de electricidad durante el modo Standby aumenta levemente.



## Control del iPod

Mediante la pulsación del botón REMOTE MODE que haya sido programado con el código de mando a distancia para su dock, podrá controlar su iPod en el dock con los siguientes botones.

El botón [PORT] está preprogramado con el código de mando a distancia para controlar un dock con conector de puerto universal.

Para obtener una información detallada sobre la introducción de un código de mando a distancia, consulte la página 125.

### Cuando utilice un dock con conector de puerto universal:

- Conecte el dock al jack UNIVERSAL PORT.
- Consulte el manual de instrucciones del dock para obtener información más detallada.

Podrá controlar el iPod cuando esté seleccionada la fuente de entrada “Puerto”.

Pulse el botón [PORT] en primer lugar.

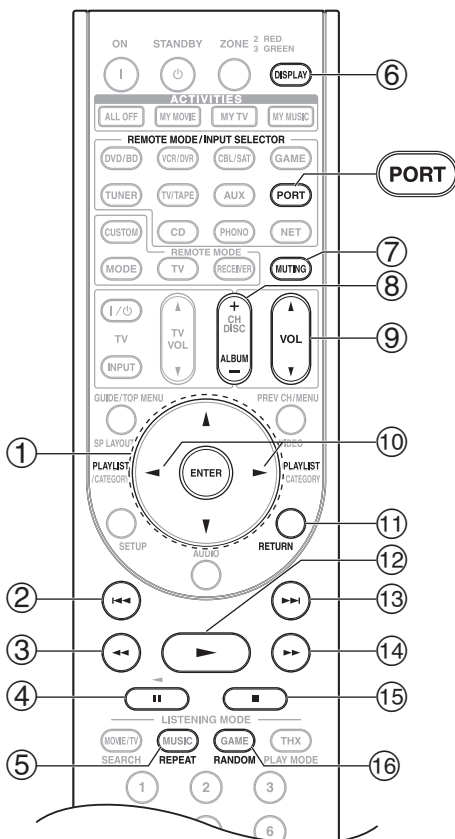

### Notas:

- Según el modelo o la generación de su iPod, algunos botones podrían no funcionar como cabría esperar.
- Para obtener mayor información acerca del uso del iPod, consulte su manual de instrucciones.

- 1 **Botones de flechas [▲]/[▼] y ENTER**  
Se utilizan para navegar por los menús y seleccionar elementos.
- 2 **Botón Previous [◀◀]**  
Reinicia la canción actual. Púlselo de nuevo para seleccionar la canción anterior.
- 3 **Botón Retroceso rápido [◀◀◀]**  
Púlselo y manténgalo pulsado para retroceso rápido.
- 4 **Botón Pause [⏸]**  
Pausa la reproducción. Púlselo de nuevo para empezar la reproducción.
- 5 **Botón REPEAT**  
Se emplea con la función de repetición.
- 6 **Botón DISPLAY**  
Seleccione el modo Estándar o el modo Ampliado.\*1
- 7 **Botón MUTING (62)**  
Enmudece o activa el sonido del Receptor de AV.
- 8 **Botón ALBUM +/-**  
Selecciona el álbum siguiente o anterior.
- 9 **Botón VOL [▲]/[▼] (60)**  
Ajusta el volumen del Receptor de AV.
- 10 **Botones PLAYLIST [◀]/[▶]**  
Seleccionan la lista de reproducción anterior o siguiente en el iPod.
- 11 **Botón RETURN**  
Sale del menú o vuelve al menú anterior.
- 12 **Botón Play [▶]**  
Inicia la reproducción. Si el componente está apagado, lo encenderá automáticamente.
- 13 **Botón Next [▶▶]**  
Selecciona la siguiente canción.
- 14 **Botón Fast Forward [▶▶▶]**  
Púlselo y manténgalo pulsado para el avance rápido.
- 15 **Botón Stop [■]**  
Detiene la reproducción y muestra un menú.
- 16 **Botón RANDOM**  
Se emplea con la función de reproducción aleatoria.

\*1

### Modo Estándar

No se visualiza nada en el televisor y usted navega y selecciona contenidos a través de la pantalla del iPod. Sólo este modo puede reproducir vídeo.

### Modo Ampliado

Las listas de reproducción (artistas, álbumes, canciones, etc.) se visualizan en el televisor y usted puede navegar y seleccionar música mientras ve la televisión.

### Notas:

- En el modo Ampliado, la reproducción continúa incluso si se apaga el Receptor de AV.
- En el modo Ampliado, no podrá accionar el iPod directamente.
- En el modo Ampliado, podría tardarse un poco en adquirir los contenidos.
- En el modo Extendido, los contenidos de vídeo no pueden visualizarse en el televisor.

### ***Mensajes de estado***

---

#### **❑ PORT Reading**

El Receptor de AV está comprobando la conexión con el dock.

#### **❑ PORT Not Support**

El Receptor de AV no ofrece compatibilidad para el dock conectado.

#### **❑ PORT UP-A1**

El dock serie UP-A1 está conectado.

#### **Notas:**

- El Receptor de AV muestra el mensaje “UP-A1” durante varios segundos tras reconocer el UP-A1.
- Cuando no aparezca el mensaje de estado en la pantalla del Receptor de AV, verifique la conexión con su iPod.

# Grabación

En esta sección se explica cómo grabar la fuente de entrada seleccionada en un componente con capacidad de grabación y cómo grabar audio y vídeo de diferentes fuentes.

## Notas:

- No podrá grabarse sonido surround ni los modos de audición de DSP.
- No podrán grabarse DVD protegidos frente a copia.
- No podrán grabarse fuentes conectadas a una entrada digital. Únicamente podrán grabarse entradas analógicas.
- Las señales de DTS se grabarán como ruido; por tanto, no intente realizar grabaciones analógicas de CD o LD de DTS.
- Mientras el modo de audición esté establecido en Pure Audio, no podrán visualizarse imágenes, ya que la alimentación está apagada para el circuito de vídeo. Si desea efectuar grabaciones, seleccione otro modo de audición.

## Grabación de AV

Las fuentes de audio podrán grabarse en un grabador (por ej., pletina de cassetes, CDR, MD) conectado al jack TV/TAPE OUT. Las fuentes de vídeo se pueden grabar en un grabador de vídeo (por ej., VCR, grabador de DVD) conectado al jack VCR/DVR OUT. Consulte las páginas 27 a 41 para obtener información sobre la conexión.

**1**



**Utilice los botones de selector de entrada para seleccionar la fuente que desea grabar.**

Podrá ver la fuente mientras efectúa la grabación. El mando MASTER VOLUME del Receptor de AV no tiene ningún efecto en la grabación.

**2**

**Inicie la grabación en su grabador.**

**3**

**Inicie la reproducción en el componente fuente.**

Si selecciona otra fuente de entrada durante la grabación, se grabará dicha fuente de entrada.

## Grabación de fuentes de AV independientes

Aquí podrá grabar audio y vídeo de fuentes totalmente independientes, lo que le permitirá grabar audio sobre sus grabaciones de vídeo. Esta función aprovecha el hecho de que cuando está seleccionada una fuente de entrada de sólo audio (por ej., TV/TAPE, TUNER, CD o PHONO), la fuente de entrada de vídeo permanece inalterada.

En el siguiente ejemplo, se graba audio del reproductor de CD conectado a CD IN, y vídeo de la videocámara conectada al jack AUX INPUT VIDEO mediante el VCR conectado a los jacks VCR/DVR OUT.

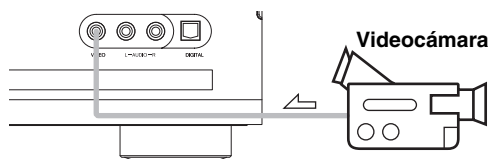

↖ : señal de vídeo  
↙ : señal de audio

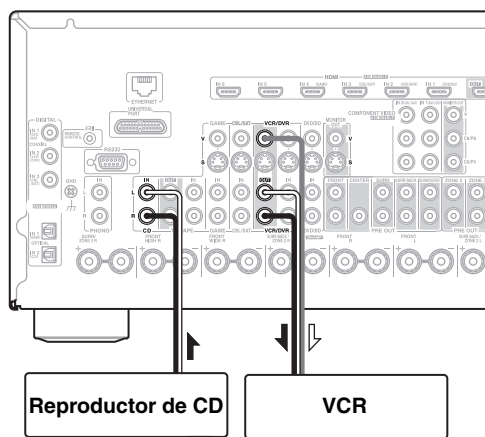

**1** Prepare la videocámara y el reproductor de CD para la reproducción.

**2** Prepare el VCR para la grabación.

**3** Pulse el botón de selector de entrada [AUX].

**4** Pulse el botón de selector de entrada [CD].

Esto seleccionará el reproductor de CD como fuente de audio, pero dejará la videocámara como fuente de vídeo.

**5** Inicie la grabación en el VCR y la reproducción en la videocámara y en el reproductor de CD.

El VCR grabará el vídeo de la videocámara y el audio del reproductor de CD.

# Utilización de los modos de audición

## Selección de los modos de audición

Consulte “Acerca de los modos de audición” en la página 81 para obtener una información detallada sobre los modos de audición.

- Los modos de audición Dolby Digital y DTS sólo podrán seleccionarse si su reproductor de DVD está conectado al Receptor de AV con una conexión de audio digital (coaxial, óptica o HDMI).
- Los modos de audición que se puede seleccionar dependen del formato de la señal de entrada. Para comprobar el formato, consulte “Visualización de información de la fuente” en la página 61.
- Mientras estén conectados los auriculares, sólo podrá seleccionar el modo de audición Pure Audio, Mono, Direct, DTS Surround Sensation o Stereo.

## Selección en el Receptor de AV

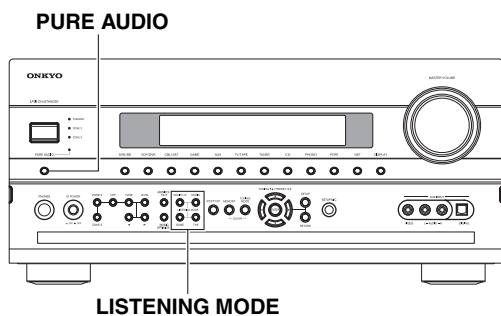

### ■ Botón [PURE AUDIO]

Este botón selecciona el modo de audición Pure Audio.

Cuando esté seleccionado este modo, la pantalla del Receptor de AV estará apagada y sólo podrán reproducirse las señales de vídeo que entren a través de la entrada HDMI IN. La pulsación de este botón de nuevo seleccionará el modo de audición anterior.

### ■ Botones LISTENING MODE

#### Botón [MOVIE/TV]

Este botón selecciona los modos de audición concebidos para uso con películas y TV.

#### Botón [MUSIC]

Este botón selecciona los modos de audición concebidos para uso con música.

#### Botón [GAME]

Este botón selecciona los modos de audición concebidos para uso con videojuegos.

#### Botón [THX]

Este botón selecciona los modos de audición THX.

## Selección con el mando a distancia

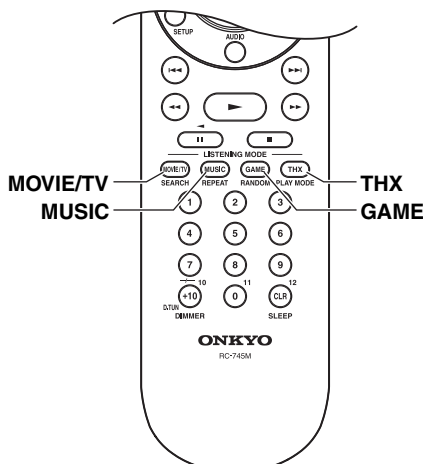

### Mando a distancia

RECEIVER



LISTENING MODE

MOVIE/TV MUSIC

GAME THX



Pulse el botón [RECEIVER] y, a continuación, pulse repetidamente el botón LISTENING MODE para seleccionar el modo de audición.

### ■ Botones LISTENING MODE

#### Botón [MOVIE/TV]

Este botón selecciona los modos de audición concebidos para uso con películas y TV.

#### Botón [MUSIC]

Este botón selecciona los modos de audición concebidos para uso con música.

#### Botón [GAME]

Este botón selecciona los modos de audición concebidos para uso con videojuegos.

#### Botón [THX]

Este botón selecciona los modos de audición THX.

## Modos de audición disponibles para cada formato de fuente

La ilustración de disposición de los altavoces muestra qué altavoces están configurados en activos en el ajuste “Configuración altavoces” (consulte la página 85).

La ilustración de los botones LISTENING MODE muestra los modos de audición que pueden seleccionarse.

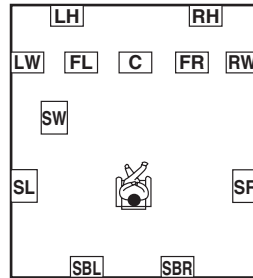

- FL** Altavoz frontal izquierdo
- LW** Altavoz frontal wide izquierdo
- LH** Altavoz frontal elevado izquierdo
- C** Altavoz central
- RH** Altavoz frontal elevado derecho
- RW** Altavoz frontal wide derecho
- FR** Altavoz frontal derecho
- SR** Altavoz de surround derecho
- SBR** Altavoz de surround trasero derecho
- SBL** Altavoz de surround trasero izquierdo
- SL** Altavoz de surround izquierdo
- SW** Subwoofer

**C** : activo en los ajustes de los altavoces  
**C** : no activo en los ajustes de los altavoces



## Fuentes mono/multiplex

✓: Modos de audición disponibles

Modo de audición	Botón	Disposición de los altavoces			
Pure Audio		✓	✓	✓	✓
Direct		✓	✓	✓	✓
Stereo		✓	✓	✓	✓
Mono		✓	✓	✓	✓
Orchestra				✓	✓*1
Unplugged				✓	✓*1
Studio-Mix				✓	✓*1
TV Logic				✓	✓*1
Game-RPG				✓	✓*1
Game-Action				✓	✓*1
Game-Rock				✓	✓*1
Game-Sports				✓	✓*1
All Ch Stereo			✓	✓	✓*1
Full Mono			✓	✓	✓*1
T-D (Theater-dimensional)		✓	✓	✓	✓
DTS Surround Sensation		✓	✓	✓	✓

### Notas:

\*1 Los altavoces frontales elevados, altavoces frontales wide y altavoces de surround traseros que emiten el sonido se conmutan mediante el botón [SP LAYOUT].

- La frecuencia de muestreo disponible para la señal de entrada PCM es 32/44,1/48/88,2/96/176,4/192 kHz.
- Los modos de audición no pueden seleccionarse con algunos formatos de fuentes.

# Utilización de los modos de audición—Continúa

## Fuente estéreo (1/2)

✓: Modos de audición disponibles

Modo de audición	Botón	Disposición de los altavoces			
Pure Audio		✓	✓	✓	✓
Direct		✓	✓	✓	✓
Stereo		✓	✓	✓	✓
Mono		✓	✓	✓	✓
PLII/PLIIX Movie <sup>*3</sup>			✓	✓	✓
PLII/PLIIX Music <sup>*3</sup>			✓	✓	✓
PLII/PLIIX Game <sup>*3</sup>			✓	✓	✓
PLIIZ Height					✓
Neo:6 Cinema			✓	✓	✓
Neo:6 Music			✓	✓	✓
PLII/PLIIX Movie <sup>*3</sup> THX Cinema				✓	✓
PLII Movie Audyssey DSX <sup>*4</sup>					✓ <sup>*2</sup>
PLIIZ Height THX Cinema					✓
Neo:6 Cinema THX Cinema				✓	✓
Neo:6 Cinema Audyssey DSX <sup>*4</sup>					✓ <sup>*2</sup>
PLII/PLIIX Music <sup>*3</sup> THX Music				✓	✓
PLII Music Audyssey DSX <sup>*4</sup>					✓ <sup>*2</sup>
PLIIZ Height THX Music					✓
Neo:6 Music THX Music				✓	✓
Neo:6 Music Audyssey DSX <sup>*4</sup>					✓ <sup>*2</sup>
PLII/PLIIX Game <sup>*3</sup> THX Games				✓	✓
PLII Game Audyssey DSX <sup>*4</sup>					✓ <sup>*2</sup>

# Utilización de los modos de audición—Continúa

## Fuente estéreo (2/2)

✓: Modos de audición disponibles

Modo de audición	Botón	Disposición de los altavoces			
PLIIz Height THX Games					✓
PLII Game Select2 Games					✓
Orchestra				✓	✓*1
Unplugged				✓	✓*1
Studio-Mix				✓	✓*1
TV Logic				✓	✓*1
Game-RPG				✓	✓*1
Game-Action				✓	✓*1
Game-Rock				✓	✓*1
Game-Sports				✓	✓*1
All Ch Stereo			✓	✓	✓*1
Full Mono			✓	✓	✓*1
T-D (Theater-Dimensional)		✓	✓	✓	✓
Neo:6 Cinema DTS Surround Sensation		✓	✓	✓	✓
Neo:6 Music DTS Surround Sensation		✓	✓	✓	✓

### Notas:

- \*1 Los altavoces frontales elevados, altavoces frontales wide y altavoces de surround traseros que emiten el sonido se conmutan mediante el botón [SP LAYOUT].
- \*2 Los altavoces frontales elevados o altavoces frontales wide que emiten el sonido se conmutan mediante el botón [SP LAYOUT].
- \*3 Si no hay altavoces de surround traseros o si se está utilizando la Zona 2 activada, se usa Dolby Pro Logic II.
- \*4 Este modo de audición se puede seleccionar únicamente cuando se cumplen todas las condiciones siguientes:
  - a. El altavoz central está conectado al Receptor de AV.
  - b. Uno cualquiera de los altavoces frontales elevados o de los altavoces frontales wide está conectado al Receptor de AV.
- La frecuencia de muestreo disponible para la señal de entrada PCM es 32/44,1/48/88,2/96/176,4/192 kHz.
- Los modos de audición no pueden seleccionarse con algunos formatos de fuentes.

# Utilización de los modos de audición—Continúa

## Fuentes de 5.1 canales (1/2)

✓: Modos de audición disponibles

Modo de audición	Botón	Disposición de los altavoces			
Pure Audio		✓	✓	✓	✓
Direct		✓	✓	✓	✓
Stereo		✓	✓	✓	✓
Mono		✓	✓	✓	✓
DolbyDigital/ DolbyDigital Plus/TrueHD/ Multichannel/ DTS/ DTS 96/24 <sup>*5</sup> / DTS Express/ DTS-HD High Resolution Audio/DTS-HD Master Audio/ DTS Express/ DSD <sup>*3</sup>			✓	✓	✓
Neo:6					✓
PLIIx Movie					✓
PLIIx Music					✓
PLIIz Height					✓
DolbyEX					✓
Audyssey DSX <sup>*4</sup>					✓ <sup>*2</sup>
THX Cinema				✓	✓
Neo:6 THX Cinema					✓
PLIIx Movie THX Cinema					✓
PLIIz Height THX Cinema					✓
THX Music				✓	✓
Neo:6 THX Music					✓
PLIIx Music THX Music					✓
PLIIz Height THX Music					✓
THX Games				✓	✓



# Utilización de los modos de audición—Continúa

## Fuentes de 5.1 canales (2/2)

✓: Modos de audición disponibles

Modo de audición	Botón	Disposición de los altavoces			
Neo:6 THX Games					✓
PLIIz Height THX Games					✓
THX SurroundEX					✓
THX Select2 Cinema					✓
THX Select2 Music					✓
THX Select2 Games					✓
Orchestra				✓	✓ <sup>*1</sup>
Unplugged				✓	✓ <sup>*1</sup>
Studio-Mix				✓	✓ <sup>*1</sup>
TV Logic				✓	✓ <sup>*1</sup>
Game-RPG				✓	✓ <sup>*1</sup>
Game-Action				✓	✓ <sup>*1</sup>
Game-Rock				✓	✓ <sup>*1</sup>
Game-Sports				✓	✓ <sup>*1</sup>
All Ch Stereo			✓	✓	✓ <sup>*1</sup>
Full Mono			✓	✓	✓ <sup>*1</sup>
T-D (Theater-Dimensional)		✓	✓	✓	✓
DTS Surround Sensation		✓	✓	✓	✓

### Notas:

- \*1 Los altavoces frontales elevados, altavoces frontales wide y altavoces de surround traseros que emiten el sonido se conmutan mediante el botón [SP LAYOUT].
- \*2 Los altavoces frontales elevados o los altavoces frontales wide que emiten el sonido se conmutan mediante el botón [SP LAYOUT].
- \*3 El Receptor de AV puede recibir la señal de DSD de HDMI IN. La configuración del ajuste de salida en la parte del reproductor en PCM podría permitir obtener un mejor sonido en función del reproductor. En dicho caso, establezca el ajuste de salida en el reproductor en PCM.
- \*4 Este modo de audición se puede seleccionar únicamente cuando se cumplen todas las condiciones siguientes:
  - a. El altavoz central está conectado al Receptor de AV.
  - b. Uno cualquiera de los altavoces frontales elevados o de los altavoces frontales wide está conectado al Receptor de AV.
- \*5 Dependiendo de la señal de entrada, se utilizará DTS.
  - La frecuencia de muestreo disponible para la señal de entrada PCM es 32/44,1/48/88,2/96/176,4/192 kHz.
  - Los modos de audición no pueden seleccionarse con algunos formatos de fuentes.

# Utilización de los modos de audición—Continúa

## Fuentes de 7.1 canales

✓: Modos de audición disponibles

Modo de audición	Botón	Disposición de los altavoces			
Pure Audio		✓	✓	✓	✓ <sup>*3</sup>
Direct		✓	✓	✓	✓ <sup>*3</sup>
Stereo		✓	✓	✓	✓
Mono		✓	✓	✓	✓
Multichannel/ DolbyDigital Plus/TrueHD/ DTS-HD High Resolution Audio/DTS-HD Master Audio/ DTS-ES Discrete <sup>*5</sup> /DTS- ES Matrix <sup>*5</sup>			✓	✓	✓ <sup>*3</sup>
PLIIz Height					✓
Audyssey DSX <sup>*4</sup>					✓ <sup>*2</sup>
THX Cinema				✓	✓
PLIIz Height THX Cinema					✓
THX Music				✓	✓
PLIIz Height THX Music					✓
THX Game				✓	✓
PLIIz Height THX Games					✓
Orchestra				✓	✓ <sup>*1</sup>
Unplugged				✓	✓ <sup>*1</sup>
Studio-Mix				✓	✓ <sup>*1</sup>
TV Logic				✓	✓ <sup>*1</sup>
Game-RPG				✓	✓ <sup>*1</sup>
Game-Action				✓	✓ <sup>*1</sup>
Game-Rock				✓	✓ <sup>*1</sup>
Game-Sports				✓	✓ <sup>*1</sup>
All Ch Stereo			✓	✓	✓ <sup>*1</sup>
Full Mono			✓	✓	✓ <sup>*1</sup>
T-D (Theater- Dimensional)		✓	✓	✓	✓
DTS Surround Sensation		✓	✓	✓	✓

### Notas:

- \*1 Los altavoces frontales elevados, altavoces frontales wide y altavoces de surround traseros que emiten el sonido se conmutan mediante el botón [SP LAYOUT].
  - \*2 Los altavoces frontales elevados o altavoces frontales wide que emiten el sonido se conmutan mediante el botón [SP LAYOUT].
  - \*3 Basándose en los canales de audio contenidos en la fuente, los altavoces correspondientes emitirán el sonido.
  - \*4 Este modo de audición se puede seleccionar únicamente cuando se cumplen todas las condiciones siguientes:
    - a. El altavoz central está conectado al Receptor de AV.
    - b. Uno cualquiera de los altavoces frontales elevados o de los altavoces frontales wide está conectado al Receptor de AV.
  - \*5 Si no hay altavoces de surround traseros, se utilizará DTS.
- La frecuencia de muestreo disponible para la señal de entrada PCM es 32/44,1/48/88,2/96/176,4/192 kHz.
  - Los modos de audición no pueden seleccionarse con algunos formatos de fuentes.

### Acerca de los modos de audición

Los modos de audición del Receptor de AV pueden transformar su sala de audición en una sala de cine o de conciertos, con un sonido surround de alta fidelidad increíble.

#### Pure Audio

En este modo, la circuitería de la pantalla y de vídeo están desactivadas, reduciendo al mínimo las posibles fuentes de ruido para una reproducción de alta fidelidad impresionante. (Como la circuitería de vídeo está apagada, únicamente saldrán las señales de vídeo que entren a través de HDMI IN).

#### Direct

En este modo, el audio procedente de la fuente de entrada saldrá directamente con un procesamiento mínimo, proporcionando reproducción de alta fidelidad. Todos los canales de audio de la fuente se emitirán tal cual.

#### Stereo

El sonido saldrá por los altavoces frontales izquierdo y derecho y el subwoofer.

#### Mono

Emplee este modo cuando vea una película antigua con banda sonora mono o con bandas sonoras en otros idiomas grabadas en los canales izquierdo y derecho de algunas películas. También puede utilizarse con DVD u otras fuentes que contengan audio multiplexado, como pueden ser DVD de karaoke.

#### Multichannel

Este modo es para uso con fuentes PCM multicanal.

#### Dolby Pro Logic IIx

##### Dolby Pro Logic II

**Dolby Pro Logic IIx** amplía cualquier fuente de 2 canales para la reproducción en 7.1 canales. Proporciona una experiencia de sonido surround perfecta y muy natural que envuelve por completo al oyente. Además de la música y las películas, los videojuegos también podrán beneficiarse de los extraordinarios efectos espaciales y de una imagen llena de vida. Si no utiliza ningún altavoz trasero de surround, se usará **Dolby Pro Logic II** en lugar de Dolby Pro Logic IIx.

- **Dolby PLIIx Movie**

Emplee este modo con cualquier película estéreo o Dolby Surround (Pro Logic) (por ej., TV, DVD, VHS).

- **Dolby PLIIx Music**

Emplee este modo con cualquier fuente de música estéreo o Dolby Surround (Pro Logic) (por ej., CD, radio, casete, TV, VHS, DVD).

- **Dolby PLIIx Game**

Emplee este modo con videojuegos, especialmente con aquéllos que lleven el logotipo de Dolby Pro Logic II.

#### Dolby Pro Logic IIz Height

**Dolby Pro Logic IIz Height** está diseñado para utilizar de un modo más eficaz el material de programación existente cuando haya salidas de altavoces de canales elevados presentes. **Dolby Pro Logic IIz Height** puede utilizarse para mezclar una gran variedad de fuentes de películas y música, pero es especialmente adecuado para mezclar contenido de juegos.

#### Dolby Digital

Emplee este modo con DVD que lleven el logotipo Dolby Digital y para las emisiones de TV en Dolby Digital. Éste es el formato de sonido surround digital más habitual y le situará en el centro de la acción, como si estuviera en una sala de cine o de conciertos.

#### Audyssey Dynamic Surround Expansion™

Audyssey Dynamic Surround Expansion™ es un sistema escalable que añade nuevos altavoces para mejorar la sensación de surround. Empezando con un sistema 5.1, Dynamic Surround Expansion primero añade canales wide para ofrecer el máximo impacto envolvente. Los estudios realizados sobre el oído humano han demostrado que la información de los canales wide es mucho más crítica en la presentación de una plataforma de sonido realista comparado con los canales de surround traseros que integran los sistemas 7.1 tradicionales. A continuación, Dynamic Surround Expansion crea un par de canales elevados para reproducir los siguientes puntos de referencia acústicos y de percepción más importantes. Además de los nuevos canales wide y elevados, Dynamic Surround Expansion emplea Surround Envelopment Processing (procesamiento de surround envolvente) para realzar la mezcla entre los canales frontales y de surround.

### **Fuente de 5.1 canales + Dolby EX**

Estos modos expanden las fuentes de 5.1 canales para la reproducción en 6.1/7.1 canales. Son especialmente adecuados para bandas sonoras en Dolby EX que incluyen un canal trasero de surround codificado matricialmente. El canal adicional añade una dimensión extra y proporciona una experiencia de surround envolvente, perfecta para efectos de sonido rotatorios y de sobrevuelo.

### **Dolby Digital Plus**

Desarrollado para uso con HDTV, incluyendo los nuevos formatos de disco de vídeo Blu-ray y HD DVD, éste es el último formato de audio multicanal de Dolby. Admite hasta 7.1 canales con una frecuencia de muestreo 48 kHz.

### **Dolby TrueHD**

Diseñado para aprovechar al máximo el espacio de almacenamiento adicional ofrecido por los nuevos formatos de disco Blu-ray y HD DVD, este nuevo formato Dolby ofrece hasta 7.1 canales diferenciados de audio digital con 48/96 kHz y hasta 5.1 canales con una frecuencia de muestreo de 192 kHz.

### **Fuente de 5.1 canales + Dolby PLIIx Music**

Estos modos emplean el modo Dolby Pro Logic IIx Music para expandir fuentes de 5.1 canales para la reproducción en 6.1/7.1 canales.

### **Fuente de 5.1 canales + Dolby PLIIx Movie**

Estos modos emplean el modo Dolby Pro Logic IIx Movie para expandir fuentes de 5.1 canales para la reproducción en 7.1 canales.

### **DTS**

El formato de sonido surround digital DTS admite hasta 5.1 canales diferenciados y utiliza menos compresión para reproducción de alta fidelidad. Empléelo con DVD y CD que lleven el logotipo DTS.

### **DTS 96/24**

Este modo es para uso con fuentes DTS 96/24. Éste es DTS de alta resolución con una frecuencia de muestreo de 96 kHz y una resolución de 24 bits, que proporciona una fidelidad superior. Empléelo con DVD que lleven el logotipo DTS 96/24.

### **DTS-ES Discrete**

Este modo es para uso con bandas sonoras DTS-ES Discrete, que utilizan un canal de surround trasero diferenciado para reproducción de 6.1/7.1 canales verdadera. Los siete canales de audio totalmente independientes proporcionan una mejor imagen espacial y localización de sonido de 360 grados, perfectas para sonidos recorren los canales de surround. Utilícelo con DVD que lleven el logotipo DTS-ES, especialmente aquellos con una banda sonora DTS-ES Discrete.

### **DTS-ES Matrix**

Este modo es para uso con bandas sonoras DTS-ES Matrix, que utilizan un canal trasero codificado matricialmente para reproducción de 6.1/7.1 canales. Utilícelo con DVD que lleven el logotipo DTS-ES, especialmente aquellos con una banda sonora DTS-ES Matrix.

### **DTS Neo:6**

Este modo expande cualquier fuente de 2 canales para la reproducción en hasta 7.1 canales. Utiliza siete canales de ancho de banda completo de decodificación matricial para material codificado matricialmente, que proporciona una experiencia de sonido surround perfecta y muy natural que envuelve por completo al oyente.

- **Neo:6 Cinema**

Emplee este modo con cualquier película estéreo (por ej., TV, DVD, VHS).

- **Neo:6 Music**

Emplee este modo con cualquier fuente de música estéreo (por ej., CD, radio, casete, TV, VHS, DVD).

### **Fuente de 5.1 canales + Neo:6**

Este modo utiliza Neo:6 para expandir fuentes de 5.1 canales para la reproducción en 6.1/7.1 canales.

### **DTS-HD High Resolution Audio**

Desarrollado para uso con HDTV, incluyendo los nuevos formatos de disco de vídeo Blu-ray y HD DVD, éste es el último formato de audio multicanal de DTS. Admite hasta 7.1 canales con una frecuencia de muestreo 96 kHz.

### **DTS-HD Master Audio**

Diseñado para aprovechar al máximo el espacio de almacenamiento adicional ofrecido por los nuevos formatos de disco Blu-ray y HD DVD, este nuevo formato DTS ofrece hasta 7.1 canales diferenciados de audio digital con 48/96 kHz y hasta 5.1 canales con una frecuencia de muestreo de 192 kHz.

### **DTS Express**

Este formato admite hasta 5.1 canales y una frecuencia de muestreo inferior de 48 kHz. Las aplicaciones incluyen audio interactivo y codificación de comentarios para HD DVD Sub Audio y Blu-ray Secondary Audio. También difusión y servidores de medios.

### **DSD**

DSD son las siglas de Direct Stream Digital (Digital de flujo directo) y es el formato utilizado para almacenar audio digital en CD Super Audio (SACD). Este modo puede utilizarse con CD Super Audio que incorporan audio multicanal.

### **Altavoz DTS Surround Sensation**

Con este modo, podrá disfrutar de sonido surround 5.1 virtual incluso con sólo dos altavoces.

- **Neo:6 Cinema + DTS Surround Sensation**

- **Neo:6 Music + DTS Surround Sensation**

Estos modos utilizan Neo:6 para expandir fuentes estéreo o reproducir sonido surround virtual.

### **DTS Surround Sensation Headphone**

DTS Surround Sensation Headphone proporciona sonido surround virtual multicanal simulado a través de cualquier auricular estéreo.

### THX

Fundado por George Lucas, THX desarrolla estándares rigurosos que garantizan que las películas se reproduzcan exactamente como quería el director tanto en salas de cine como en home theaters.

Los modos THX optimizan con precisión las características tonales y espaciales de la banda sonora para su reproducción en un entorno home theater. Se pueden usar con fuentes matriciales de 2 canales y fuentes multicanal.

El sonido emitido por el altavoz de surround trasero depende del material de la fuente y el modo de audición seleccionado.

- **THX Cinema**

El modo THX Cinema corrige las bandas sonoras cinematográficas para su reproducción en un entorno de home theater. En este modo, THX Loudness Plus se configura para niveles de cine y las funciones Re-EQ, adaptación de timbres y decorrelación adaptativa están activas.

- **THX Music**

El modo THX Music está diseñado específicamente para escuchar música, que normalmente se masteriza con niveles notablemente mayores que las películas. En este modo, THX Loudness Plus se configura para la reproducción de música y sólo está activa la función de adaptación de timbres.

- **THX Games**

El modo THX Games ha sido diseñado para la reproducción con precisión espacial del audio de los juegos, que a menudo se mezcla de forma parecida al de las películas, pero en un entorno más reducido. THX Loudness Plus se configura para niveles de audio de juegos, con la función de adaptación de timbres activa.

- **THX Select2 Cinema**

Este modo expande fuentes de 5.1 canales para poder reproducirlas en 7.1 canales. Esto lo consigue analizando la composición de la fuente de surround, optimizando los sonidos ambientales y direccionales para producir el sonido emitido por el canal de surround trasero.

- **THX Select2 Music**

Este modo está diseñado para usarlo con música. Expande fuentes de 5.1 canales para poder reproducirlas en 7.1 canales.

- **THX Select2 Games**

Este modo está diseñado para usarlo con videojuegos. Puede expandir fuentes de 5.1 canales para la reproducción en 6.1/7.1 canales.

- **THX Surround EX**

Este modo expande fuentes de 5.1 canales para poder reproducirlas en 6.1/7.1 canales. Resulta especialmente adecuado para fuentes Dolby Digital EX. THX Surround EX, que también se conoce como Dolby Digital Surround EX, es el resultado de una colaboración entre Dolby Laboratories y THX Ltd.

### Modos de DSP originales de Onkyo

---

#### Orchestra

Adecuado para música clásica u ópera, este modo enfatiza los canales de surround para ampliar la imagen estéreo y simula la reverberación natural de un gran auditorio.

#### Unplugged

Adecuado para instrumentos acústicos, voces y jazz, este modo enfatiza la imagen estéreo frontal, dando la impresión de estar justo delante del escenario.

#### Studio-Mix

Adecuado para música rock o pop, la audición de música en este modo crea un campo de sonido lleno de vida con una potente imagen acústica, dando la sensación de encontrarse en un club o en un concierto de rock.

#### TV Logic

Este modo añade acústica realista a programas de TV producidos en un estudio de televisión, añadiendo efectos de surround a todo el sonido y nitidez a las voces.

#### Game-RPG

Emplee este modo cuando reproduzca discos de juegos de rol para varios jugadores.

#### Game-Action

Emplee este modo cuando reproduzca discos de juegos de acción.

#### Game-Rock

Emplee este modo cuando reproduzca discos de juegos de rock.

#### Game-Sports

Emplee este modo cuando reproduzca discos de juegos de deportes.

#### All Ch Stereo

Ideal para música de fondo, este modo llena la totalidad del área de audición con sonido estéreo desde los altavoces frontales, de surround y traseros de surround.

#### Full Mono

En este modo, todos los altavoces reproducen el mismo sonido en mono, por lo que el sonido que oírás será el mismo, independientemente de su ubicación dentro de la sala de audición.

#### T-D (Theater-dimensional)

Con este modo, podrá disfrutar de sonido surround virtual incluso si sólo dispone de dos o tres altavoces. Funciona controlando cómo llegan los sonidos a los oídos izquierdo y derecho del oyente. No siempre será posible obtener unos buenos resultados, especialmente si existe demasiada reverberación, por lo que se recomienda utilizar este modo en entornos en los que exista muy poca o ninguna reverberación natural.

# Configuración avanzada

## Menús de configuración en pantalla

Los menús de configuración en pantalla aparecen en el televisor conectado y proporcionan una forma cómoda para cambiar los distintos ajustes del Receptor de AV. Los ajustes están organizados en nueve categorías en el **menú principal**, conteniendo la mayoría de ellos un **submenú**.

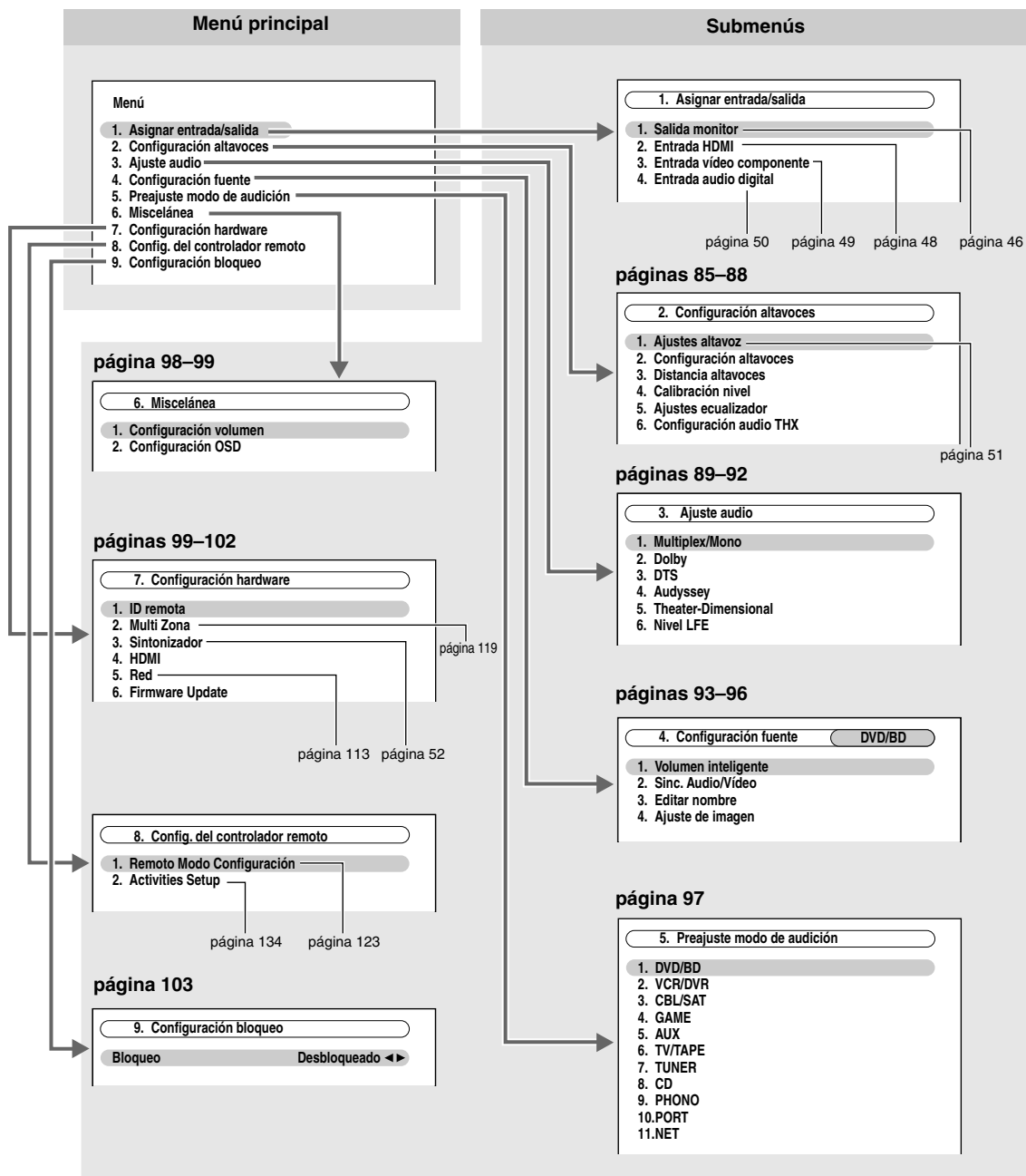

### Configuración altavoces

Algunos de los ajustes de esta sección se configuran automáticamente mediante la corrección de la sala y la configuración de los altavoces de Audyssey MultEQ® (consulte la página 54).

Aquí podrá verificar los ajustes realizados por la corrección de la sala y la configuración de los altavoces de Audyssey MultEQ® o establecerlos manualmente, lo que resulta útil si cambia uno de los altavoces conectados tras emplear la corrección de la sala y la configuración de los altavoces de Audyssey MultEQ®.

#### Nota:

La configuración de los altavoces no podrá llevarse a cabo si hay auriculares conectados al Receptor de AV.

#### 1 Pulse el botón [RECEIVER] seguido por el botón [SETUP].

Aparecerá en la pantalla el menú principal.  
Si no aparece el menú principal, asegúrese de que está seleccionada la entrada externa apropiada en su televisor.

#### 2 Utilice los botones Arriba y Abajo [▲]/[▼] para seleccionar el menú principal y, a continuación, pulse [ENTER].

#### 3 Utilice los botones Arriba y Abajo [▲]/[▼] para seleccionar los submenús y, a continuación, pulse [ENTER].

#### 4 Utilice los botones Arriba y Abajo [▲]/[▼] para seleccionar el ajuste y, a continuación, emplee los botones Izquierda y Derecha [◀]/[▶] para establecer el valor del ajuste.

#### 5 Cuando termine, pulse el botón [SETUP]. El menú de configuración se cerrará.

### Ajustes altavoz

Consulte “Ajustes de los altavoces” en la página 51.

### Configuración altavoces

Con estos ajustes, podrá especificar qué altavoces se encuentran conectados así como una frecuencia de cruce para cada altavoz. Se puede especificar las siguientes frecuencias de cruce: “Banda completa”, “40Hz”, “50Hz”, “60Hz”, “70Hz”, “80Hz(THX)”, “90Hz”, “100Hz”, “120Hz”, “150Hz” o “200Hz”. Especifique “Banda completa” para altavoces que puedan reproducir sonidos graves de baja frecuencia correctamente, por ejemplo, altavoces con un cono de graves de un tamaño adecuado. Para altavoces más pequeños, especifique una frecuencia de cruce. Los sonidos por debajo de la frecuencia de cruce saldrán por el subwoofer en lugar de por el altavoz. Consulte los manuales de sus altavoces para determinar las frecuencias de cruce óptimas.

Si ajusta sus altavoces usando la corrección de la sala y la configuración de los altavoces de Audyssey MultEQ®, asegúrese manualmente de que los altavoces de THX están ajustados con una frecuencia de cruce de “80Hz(THX)”.

<b>Subwoofer</b>	<b>Sí:</b> Selecciónelo si hay un subwoofer conectado (disposición predeterminada). <b>No:</b> Selecciónelo si no hay un subwoofer conectado.
<b>Front<sup>*1</sup></b>	<b>Banda completa, 40Hz, 50Hz, 60Hz, 70Hz, 80Hz(THX) (predeterminado), 90Hz, 100Hz, 120Hz, 150Hz, 200Hz</b>
<b>Center<sup>*2</sup></b>	<b>Banda completa, 40Hz, 50Hz, 60Hz, 70Hz, 80Hz(THX), 90Hz, 100Hz, 120Hz, 150Hz, 200Hz</b>
<b>Surround<sup>*2*6</sup></b>	<b>Ninguno:</b> Selecciónelo si no hay ningún altavoz conectado.
<b>Front Wide<sup>*2*3*5*6</sup></b>	
<b>Front High<sup>*2*3*5*6</sup></b>	
<b>Surr Back<sup>*3*4*5*6</sup></b>	
<b>Surr Back Canal<sup>*7</sup></b>	<b>1ch:</b> Selecciónelo si sólo hay un altavoz de surround trasero izquierdo conectado. <b>2ch:</b> Selecciónelo si hay dos altavoces de surround traseros (izquierdo y derecho) conectados (disposición predeterminada).

**LPF de LFE** (Filtro de paso bajo para el canal LFE)

**80Hz(THX) (predeterminado), 90Hz, 100Hz, 120Hz**

Este ajuste **no** es configurado automáticamente por la corrección de la sala y la configuración de los altavoces de Audyssey MultEQ® (consulte la página 54).

Con este ajuste, podrá especificar la frecuencia de corte del filtro de paso bajo (LPF) del canal LFE, que puede emplearse para filtrar los zumbidos no deseados. El LPF sólo se aplicará a las fuentes que utilicen el canal LFE.

\* Si está usando altavoces certificados por THX, seleccione “80Hz(THX)”.

**Doble Bass**\*8

**Activado:** Función Doble Bass activada (ajuste predeterminado).

**Desactivado (THX):** Función Doble Bass desactivada.

Este ajuste **no** es configurado automáticamente por la corrección de la sala y la configuración de los altavoces de Audyssey MultEQ® (consulte la página 54).

Con la función Double Bass (Graves dobles), podrá potenciar la salida de graves mediante la alimentación de sonidos graves desde los canales frontales izquierdo y derecho y el canal central al subwoofer.

\* Si está usando altavoces certificados por THX, seleccione “Desactivado(THX)”.

### Notas:

\*1 Si el ajuste “Subwoofer” se establece en “No”, el ajuste “Front” se fijará en “Banda completa”.

\*2 Si el ajuste “Front” está establecido en cualquier valor distinto de “Banda completa”, no podrá seleccionarse aquí el ajuste “Banda completa”.

\*3 Si el ajuste “Surround” está establecido en “Ninguno”, este ajuste no podrá seleccionarse.

\*4 Si el ajuste “Surround” está establecido en cualquier valor distinto de “Banda completa”, no podrá seleccionarse aquí el ajuste “Banda completa”.

\*5 Si el ajuste “Tipo de altavoces (frontales)” está establecido en “Biamp.” (página 51) o si “Zona 2 activada” está establecido en “Act” (página 118), no se podrá seleccionar este ajuste.

\*6 Si el ajuste “Zona3 activada” está establecido en “Act” (página 118), no se podrá seleccionar este ajuste.

\*7 Si el ajuste “Surr Back” está establecido en “Ninguno”, este ajuste no podrá seleccionarse.

\*8 Esta función únicamente podrá configurarse si el ajuste “Subwoofer” está establecido en “Sí” y el ajuste “Front” está configurado en “Banda completa”.

### Distancia altavoces

Este ajuste es configurado automáticamente por la corrección de la sala y la configuración de los altavoces de Audyssey MultEQ® (consulte la página 54).

Aquí podrá especificar la distancia entre cada altavoz y la posición de audición de modo que el sonido de cada altavoz llegue a los oídos del oyente como pretendía el diseñador del sonido.

#### Unidad

**pies:** Las distancias se pueden establecer en pies. Rango: de 0,5 a 30 pies en pasos de 0,5 pies.

(Modelos norteamericanos: valor predeterminado)

**metros:** Las distancias se pueden establecer en metros. Rango: de 0,15 a 9 metros en pasos de 0,15 metros.

(Modelos europeos: valor predeterminado)

**Left, Front Wide Left, Front High Left, Center, Front High Right, Front Wide Right, Right, Surr Right, Surr Back Right, Surr Back Left, Surr Left, Subwoofer**

Especifique la distancia desde cada altavoz a su posición de audición.

#### Nota:

No podrá seleccionar altavoces que se hayan establecido en “No” o “Ninguno” en la “Configuración altavoces” (página 85).



### Calibración nivel

Este ajuste es configurado automáticamente por la corrección de la sala y la configuración de los altavoces de Audyssey MultEQ® (consulte la página 54).

Aquí podrá ajustar el nivel de cada altavoz con el tono de prueba incorporado de modo que el volumen de cada altavoz sea el mismo en la posición de audición.

**Left, Front Wide Left, Front High Left, Center, Front High Right, Front Wide Right, Right, Surr Right, Surr Back Right, Surr Back Left, Surr Left, Subwoofer**

Los niveles se pueden ajustar de -12,0 a +12,0 dB en pasos de 0,5 dB (de -15,0 a +12,0 dB para el subwoofer).

#### Nota:

No se puede obtener el tono de prueba de los altavoces que se hayan establecido en “No” o “Ninguno” en “Configuración altavoces” (página 85).

#### Notas:

- Los altavoces no podrán calibrarse mientras la salida del Receptor de AV se encuentre enmudecida.
- El tono de prueba se emite al nivel estándar para THX, que es 0 dB (ajuste de volumen absoluto 82). Si normalmente utiliza ajustes de volumen inferiores a este nivel, tenga cuidado, porque el tono de prueba será mucho más alto.

### Consejo:

Si está utilizando un medidor de nivel de sonido de mano, ajuste el nivel de cada altavoz de modo que indique 75 dB SPL en la posición de audición, medido con ponderación C y lectura lenta.

### Ajustes ecualizador

Este ajuste es configurado automáticamente por la corrección de la sala y la configuración de los altavoces de Audyssey MultEQ® (consulte la página 54).

Con Ajustes ecualizador, podrá ajustar el tono de los altavoces individualmente con un ecualizador de 7 bandas. En esta página se puede configurar el volumen de cada altavoz.

#### Notas:

- Podrá seleccionar: “63Hz”, “160Hz”, “400Hz”, “1000Hz”, “2500Hz”, “6300Hz” o “16000Hz”. Para el subwoofer, “25Hz”, “40Hz”, “63Hz”, “100Hz” o “160Hz”.
- Mientras esté seleccionado el modo de audición Direct o Pure Audio, los ajustes del ecualizador no tendrán efecto.

**Ecualizador**      **Manual:** Podrá ajustar el ecualizador para cada altavoz manualmente. Si seleccionó “Manual”, continúe con este procedimiento.

- 1** Pulse el botón Abajo [▼] para seleccionar “Canal” y, a continuación, emplee los botones Izquierda y Derecha [◀]/[▶] para seleccionar un altavoz.
- 2** Utilice los botones Arriba y Abajo [▲]/[▼] para seleccionar una frecuencia y, a continuación, emplee los botones Izquierda y Derecha [◀]/[▶] para ajustar el nivel en dicha frecuencia.  
El volumen en cada frecuencia puede ajustarse entre -6 y +6 dB en pasos de 1 dB.  
**Consejo:**  
Las bajas frecuencias (por ej., 63Hz) afectan a los sonidos graves; las altas frecuencias (por ej., 16000Hz) afectan a los sonidos agudos.
- 3** Utilice el botón Arriba [▲] para seleccionar “Canal” y, a continuación, emplee los botones Izquierda y Derecha [◀]/[▶] para seleccionar otro altavoz.  
Repita los pasos 1 y 2 para cada altavoz.  
No podrá seleccionar altavoces que se hayan establecido en “No” o “Ninguno” en la “Configuración altavoces” (página 85).

**Audyssey:** El tono para cada altavoz es configurado automáticamente por la corrección de la sala y la configuración de los altavoces de Audyssey MultEQ®. Asegúrese de seleccionar este ajuste tras haber ejecutado la corrección de la sala y configuración de los altavoces. “Ecualizador dinámico” y “Volumen dinámico” estarán disponibles (consulte la página 91).

**Desactivado:** Tono desactivado, respuesta plana (valor predeterminado).

### Configuración audio THX

Este ajuste **no** es configurado automáticamente por la corrección de la sala y la configuración de los altavoces de Audyssey MultEQ® (consulte la página 54).

Con el ajuste “Espacio altavoces Surr. Post.”, puede especificar la distancia entre los altavoces de surround traseros. Si está usando un subwoofer certificado por THX, establezca el ajuste “THX Ultra2/Select2 Subwoofer” en “Sí”. Entonces podrá utilizar el filtro Boundary Gain Compensation (BGC) de THX para compensar el realce de frecuencias bajas percibido por los oyentes que están sentados muy cerca del perímetro de la sala (por ej., una pared). También podrá establecer el ajuste THX Loudness Plus. Cuando “Más intensidad” está establecido en “Activado”, se puede disfrutar incluso de los matices más sutiles de la emisión de audio a bajo volumen. Este resultado sólo está disponible cuando está seleccionado el modo de audición THX.

#### Espacio altavoces Surr. Post.

##### < 0.3 m (< 1 pie):

Selecciónelo si los altavoces de surround traseros están a entre 0 y 30 cm (0 y 1 pie) de distancia uno de otro.

##### 0.3 m – 1.2 m (1 pie – 4 pies):

Selecciónelo si los altavoces de surround traseros están a entre 0,3–1,2 m (1 y 4 pies).

##### > 1.2 m (> 4 pies) (valor predeterminado):

Selecciónelo si los altavoces de surround traseros están a más de 1,2 m (4 pies) de distancia.

#### Nota:

No se puede configurar si “Surr Back Canal” está establecido en “1ch” (página 85), “Tipo de altavoces (frontales)” está establecido en “Biamp.” (página 51), “Surr Back” está establecido en “Ninguno” (página 85) o si se está usando Zona 2 activada (página 118).

#### THX Ultra2/Select2 Subwoofer

**No:** Selecciónelo si no tiene un subwoofer certificado por THX.

**Sí:** Selecciónelo si tiene un subwoofer certificado por THX.

#### Nota:

Si el ajuste “Subwoofer” está establecido en “No”, no se puede seleccionar este ajuste (página 85).

#### BGC

**Desactivado:** Selecciónelo para desactivar la compensación BGC.

**Activado:** Selecciónelo para activar la compensación BGC.

#### Nota:

Este ajuste sólo está disponible si “THX Ultra2/Select2 Subwoofer” está establecido en “Sí”.

#### Más intensidad

**Desactivado:** Selecciónelo para desactivar Loudness Plus.

**Activado:** Selecciónelo para activar Loudness Plus (predeterminado).

#### Ajuste THX conservado

**Sí:** Audyssey Dynamic EQ™ / Audyssey Dynamic Volume™ no estará activo durante el modo de audición THX.

**No:** Audyssey Dynamic EQ / Audyssey Dynamic Volume estará activo durante el modo de audición THX, dependiendo del ajuste.

#### Nota:

Este ajuste está fijo en “Sí” cuando “Más intensidad” está establecido en “Activado”.

#### THX Loudness Plus

THX Loudness Plus es una nueva tecnología de control del volumen incorporada en los receptores certificados THX Ultra2 Plus™ y THX Select2 Plus™. Con THX Loudness Plus, los espectadores de un home theater ahora pueden experimentar los matices más ricos de una mezcla envolvente a cualquier nivel de volumen. Una consecuencia de poner el volumen por debajo del nivel de referencia es que el oyente puede perderse algunos elementos de sonido o percibirlos de forma diferente. THX Loudness Plus compensa las alteraciones tonales y espaciales que se producen cuando se baja el volumen, pues ajusta de forma inteligente los niveles de los canales de surround ambientales y la respuesta de frecuencia. Esto permite que los usuarios disfruten del auténtico impacto de las bandas sonoras, independientemente del nivel de volumen seleccionado. THX Loudness Plus se activa automáticamente cuando se escucha en cualquier modo de audición THX. Los nuevos modos THX Cinema, THX Music y THX Games están configurados para activar los ajustes de THX Loudness Plus adecuados para cada tipo de contenido.



### Dolby

---

#### PLIIx Music (entrada can. 2)

Estos ajustes se aplican únicamente a fuentes estéreo de 2 canales.

Si no utiliza ningún altavoz trasero de surround, estos ajustes serán válidos para Dolby Pro Logic II, en lugar de Dolby Pro Logic IIX.

---

**Panorama**      **Activado:** Función Panorama activada.

**Desactivado:** Función Panorama desactivada (valor predeterminado).

Con este ajuste, podrá ampliar la anchura de la imagen estéreo frontal cuando utilice el modo de audición Dolby Pro Logic IIX Music.

---

**Dimension**      **de -3 a +3 (valor predeterminado: 0)**

Con este ajuste, podrá desplazar el campo de sonido hacia delante o hacia atrás cuando emplee el modo de audición Dolby Pro Logic IIX Music. Los ajustes más altos desplazan el campo de sonido hacia atrás. Los ajustes más bajos lo desplazan hacia delante.

Si siente que la imagen estéreo es demasiado amplia o que hay demasiado sonido surround, desplace el campo de sonido hacia delante para mejorar el balance. Por el contrario, si la imagen estéreo suena como si estuviera en mono o si no hay suficiente sonido surround, desplácelo hacia atrás.

---

**Center Width**      **de 0 a 7 (valor predeterminado: 3)**

Con este ajuste, podrá ajustar la amplitud del sonido del altavoz central cuando utilice el modo de audición Dolby Pro Logic IIX Music. Normalmente, si está utilizando un altavoz central, el sonido del canal central saldrá únicamente por el altavoz central. (Si no está usando un altavoz central, el sonido del canal central se distribuirá a los altavoces frontales izquierdo y derecho para crear un centro fantasma). Este ajuste controla la mezcla de altavoces frontales izquierdo, derecho y central, permitiéndole ajustar el peso del sonido del canal central.

### Dolby EX

**Auto:** Si la señal de la fuente contiene un indicador Dolby EX, se utilizará el modo de audición Dolby EX o THX Surround EX.

**Manual:** Podrá seleccionar cualquier modo de audición disponible (valor predeterminado).

Este ajuste determina cómo se tratan las señales codificadas de Dolby EX. Este ajuste no se encontrará disponible si no están conectados los altavoces traseros de surround. Este ajuste es efectivo únicamente con Dolby Digital, Dolby Digital Plus y Dolby TrueHD.

**Nota:**

Si los ajustes “Front High” y “Front Wide” están establecidos en un valor diferente de “Ninguno” (página 85), este ajuste estará fijo en “Manual”.

### DTS

---

#### Neo:6 Music

---

**Center Image**      **de 0 a 5 (valor predeterminado: 2)**

El modo de audición DTS Neo:6 Music crea sonido surround de 6 canales a partir de fuentes estéreo de 2 canales. Con este ajuste, podrá especificar en qué medida se atenuará la salida de los canales frontales izquierdo y derecho para crear el canal central.

El ajuste del valor “0” en el centro se establece para oír sonido. El sonido se distribuye a la izquierda y a la derecha (el exterior) de forma que el valor establecido se amplíe. Deberá ajustarlo a su gusto.

### Audyssey

Para Dynamic EQ™, Nivel de referencia y Dynamic Volume, no podrá cambiar los ajustes antes de que termine la corrección de la sala y la configuración de los altavoces de Audyssey MultEQ®.

---

<b>Ecuador dinámico</b>	<b>Desactivado:</b> Audyssey Dynamic EQ desactivada (valor predeterminado). <b>Activado:</b> Audyssey Dynamic EQ activada.
-------------------------	---

---

Con Audyssey Dynamic EQ, podrá disfrutar de un extraordinario sonido incluso cuando escuche música a niveles de volumen bajos.

Audyssey Dynamic EQ soluciona el problema del deterioro de la calidad de sonido a medida que se reduce el volumen teniendo en cuenta la percepción humana y la acústica de la sala. Esto se logra seleccionando la respuesta de frecuencia y los niveles de volumen de surround adecuados en cada momento, de modo que el contenido suene tal y como fue creado cuando se escucha en cualquier nivel de volumen y no sólo en el nivel de referencia.

---

### Reference Level

Las películas se mezclan en salas calibradas para la referencia de reproducción en cines. Para conseguir ese mismo nivel de referencia en un sistema de home theater, es necesario ajustar el nivel de cada altavoz de forma que el ruido rosa con banda limitada de -30 dBFS (de 500 Hz a 2000 Hz) produzca un nivel de presión acústica de 75 dB en la posición de audición. Un sistema de home theater calibrado automáticamente por Audyssey MultEQ reproducirá el sonido al nivel de referencia cuando el mando de volumen principal esté establecido en la posición 0 dB. A ese nivel, podrá escuchar la mezcla tal como la oían los técnicos que la crearon.

Audyssey Dynamic EQ utiliza como referencia el nivel estándar de mezcla para películas. Realiza ajustes para mantener la respuesta de referencia y el sonido envolvente cuando se baja el volumen desde 0 dB. Sin embargo, el nivel de referencia para películas no siempre se usa para contenidos de música o contenidos que no sean de cine. La desviación del nivel de referencia Dynamic EQ proporciona tres valores de desviación desde el nivel de referencia para películas (5 dB, 10 dB y 15 dB) que se pueden seleccionar cuando el nivel de mezcla del contenido no cae dentro de los valores estándar.

#### Desviación nivel referencia Ecuador dinámico

**0 dB:** Este es el ajuste predeterminado y deberá usarlo cuando escuche películas.

**5 dB:** Selecciónelo para contenidos que tengan un rango dinámico muy amplio, como por ejemplo, la música clásica.

**10 dB:** Seleccione este ajuste para el jazz y otros tipos de música que tengan un rango dinámico más amplio. Este ajuste también se debe seleccionar para contenidos de TV, ya que normalmente se mezclan a 10 dB por debajo del nivel de referencia para películas.

**15 dB:** Seleccione este ajuste para música pop/rock y para otro material de programación que se mezcla a niveles de audición muy elevados y tiene un rango dinámico comprimido.

#### Nota:

Si el ajuste “Ecuador dinámico” está establecido en “Desactivado”, no se puede seleccionar este ajuste.

---

### Volumen dinámico (consulte la página 54)

**Desactivado:** Audyssey Dynamic Volume™ desactivado (predeterminado).

**Bajo:** Se activará el modo Light Compression (Compresión baja).

**Medio:** Se activará el modo Medium Compression (Compresión media).

**Alto:** Se activará el modo Heavy Compression (Compresión alta). Este ajuste afecta sobre todo al volumen, haciendo que todos los sonidos tengan la misma sonoridad.

#### Nota:

Tras terminar la corrección de la sala y la configuración de los altavoces de Audyssey MultEQ®, incluso si el ajuste “Ecuador” no está establecido en “Audyssey”, cuando Dynamic EQ se establece en “Activado”, el ajuste “Ecuador” se establece en “Audyssey”.

Cuando “Volumen dinámico” está establecido en efectivo, el ajuste “Ecuador” se establece en “Audyssey” y “Ecuador dinámico” se establece en “Activado”. Cuando “Ecuador dinámico” está establecido en “Desactivado”, “Volumen dinámico” se configurará en “Desactivado” automáticamente.

---

### Stage Width de -10 a +2 (valor predeterminado: 0)

Ajusta la amplitud del escenario cuando se utiliza Audyssey Dynamic Surround Expansion™.

#### Nota:

Si los ajustes “Center” y “Front Wide” están establecidos en “Ninguno” (página 85), no se podrá seleccionar este ajuste.

### Stage Height de -10 a +2 (valor predeterminado: 0)

Ajusta la altura del escenario cuando se utiliza Audyssey Dynamic Surround Expansion.

#### Nota:

Si los ajustes “Center” y “Front High” están establecidos en “Ninguno” (página 85), no se podrá seleccionar este ajuste.

## Theater-Dimensional

**Ángulo audición Anchura:** Selecciónelo si el ángulo de audición es superior a 30 grados (valor predeterminado).

**Estrecho:** Selecciónelo si el ángulo de audición es inferior a 30 grados.

Con este ajuste, podrá optimizar el modo de audición Theater-Dimensional especificando el ángulo de los altavoces frontales izquierdo y derecho con relación a la posición de audición.

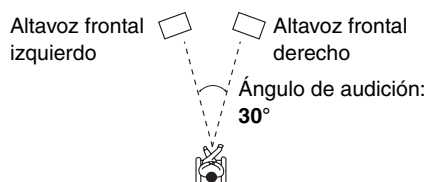

## Nivel LFE

Con estos ajustes podrá ajustar el nivel del canal LFE (Low Frequency Effects) individualmente para las fuentes Dolby Digital, DTS, PCM multicanal, Dolby TrueHD, DTS-HD Master Audio y DSD.

Si considera que los efectos de baja frecuencia son demasiado altos cuando usa una de estas fuentes, cambie al ajuste a -20 dB o -∞ dB.

### Dolby Digital<sup>\*1</sup>, DTS<sup>\*2</sup>, PCM Multican.<sup>\*3</sup>, Dolby TrueHD<sup>\*4</sup>, DTS-HD Master Audio<sup>\*5</sup>, DSD<sup>\*6</sup>

El nivel se puede establecer en -∞ dB, -20 dB, -10 dB o 0 dB (predeterminado).

#### Notas:

<sup>\*1</sup> Ajusta el nivel del canal LFE para las fuentes Dolby Digital y Dolby Digital Plus.

<sup>\*2</sup> Ajusta el nivel del canal LFE para las fuentes DTS y DTS-HD High Resolution.

<sup>\*3</sup> Ajusta el nivel del canal LFE para las fuentes PCM multicanal. (PCM multicanal se recibe a través de HDMI.)

<sup>\*4</sup> Ajusta el nivel del canal LFE para las fuentes Dolby TrueHD.

<sup>\*5</sup> Ajusta el nivel del canal LFE para las fuentes DTS-HD Master Audio.

<sup>\*6</sup> Ajusta el nivel del canal LFE para las fuentes DSD (Super Audio CD).

### Configuración de la fuente

En esta sección se explican los elementos del menú “Configuración fuente”. Los elementos pueden configurarse individualmente para cada selector de entrada.

**1 Pulse los botones del selector de entrada para seleccionar una fuente de entrada.**

**2 Pulse el botón [RECEIVER] seguido por el botón [SETUP].**

Aparecerá en la pantalla el menú principal. Si no aparece el menú principal, asegúrese de que está seleccionada la entrada externa apropiada en su televisor.

**3 Utilice los botones Arriba y Abajo [▲]/[▼] para seleccionar “4. Configuración fuente” y, a continuación, pulse [ENTER].**

Aparecerá el menú “Configuración fuente”. Se visualiza el nombre del selector de entrada seleccionado actualmente.

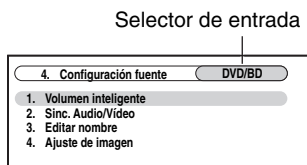

Para la fuente de entrada NET, únicamente estará disponible “Volumen inteligente”.

**4 Utilice los botones Arriba y Abajo [▲]/[▼] para seleccionar un elemento y, a continuación, pulse [ENTER].**

**5 Utilice los botones Izquierda y Derecha [◀]/[▶] para cambiarlo.**

A continuación se explican los elementos del menú “Configuración fuente”.

**6 Cuando termine, pulse el botón [SETUP].** El menú de configuración se cerrará.

#### Nota:

Este procedimiento también puede llevarse a cabo en el Receptor de AV, usando los botones del selector de entrada, el botón [SETUP], los botones de flechas y el botón [ENTER].

### Volumen inteligente

Con Volumen inteligente, podrá establecer el nivel de entrada para cada selector de entrada individualmente. Esto resulta de gran utilidad si uno de sus componentes de fuente tiene un volumen más alto o más bajo que los demás. Si un componente tiene un volumen sensiblemente más alto que los demás, utilice el botón Izquierda [◀] para reducir su nivel de entrada. Si un componente tiene un volumen sensiblemente más bajo, utilice el botón Derecha [▶] para incrementar su nivel de entrada.

**Volumen inteligente de -12 dB a +12 dB (valor predeterminado: 0 dB)**

### Sinc. Audio/Vídeo

Cuando utilice la función de barrido progresivo de su reproductor de DVD, tal vez observe que la imagen y el sonido están desincronizados. Con el ajuste Sinc. Audio/Vídeo, podrá corregirlo aplicando un retraso a la señal de audio. Para ver la imagen de TV mientras establece el retardo, pulse [ENTER]. Para volver a la pantalla anterior, pulse el botón [RETURN].

**Sinc. Audio/Vídeo de 0 ms a 250 ms en pasos de 5 ms (valor predeterminado: 0 ms)**

Si Sinc. Labios de HDMI está activado (consulte la página 101) y su televisor o pantalla admite Sinc. Labios de HDMI, el tiempo de retardo mostrado será la suma del tiempo de retardo de Sinc. Audio/Vídeo y el tiempo de retardo de Sinc. Labios de HDMI. El tiempo de retardo de Sinc. Labios de HDMI se mostrará debajo entre paréntesis.

#### Nota:

El ajuste Sinc. Audio/Vídeo estará desactivado cuando esté seleccionado el modo de audición Pure Audio o cuando se utilice el modo de audición Direct con una fuente de entrada analógica.

### Editar nombre

Podrá introducir un nombre personalizado para cada selector de entrada individual y presintonía de radio para facilitar su identificación. Cuando lo haya introducido, el nombre personalizado aparecerá en la pantalla.

#### Notas:

- Para asignar un nombre a una presintonía de radio, emplee el botón [TUNER] para seleccionar AM o FM y, a continuación, seleccione la presintonía (véase el paso 1 de la página 67).
- **(TX-NR807: Modelos norteamericanos)** No puede introducir un nombre personalizado para las presintonías de radio SIRIUS.
- Para restaurar un nombre personalizado a su valor predeterminado, borre el nombre personalizado introduciendo un espacio en blanco para cada letra.

#### 1 Utilice los botones de flechas [▲]/[▼]/[◀]/[▶] para seleccionar un carácter y, a continuación, pulse [ENTER].

Repita este paso para introducir hasta 10 caracteres.

#### 2 Cuando termine, para guardar un nombre, asegúrese de utilizar los botones de flechas [▲]/[▼]/[◀]/[▶] para seleccionar "OK" y, a continuación, pulse [ENTER].

De otro modo, no se guardará.

Área de introducción de nombres

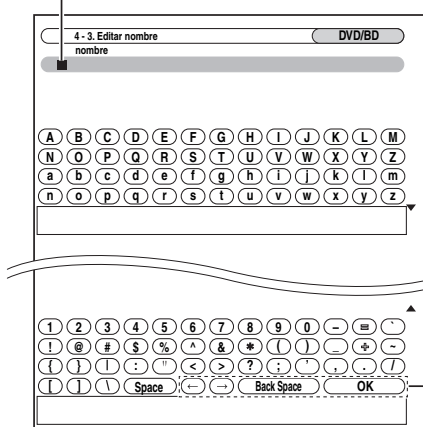

← (Izquierda)/ → (Derecha):

Se selecciona cuando el cursor se desplaza dentro del área de introducción de nombres.

Back Space:

"Back Space" borra el carácter situado a la izquierda del cursor.

OK:

Se selecciona cuando la entrada está completa.

#### Para corregir un carácter:

1. Utilice los botones de flechas [▲]/[▼]/[◀]/[▶] para seleccionar "←" (Izquierda) o "→" (Derecha) y, a continuación, pulse [ENTER].
2. Pulse [ENTER] varias veces para seleccionar el carácter incorrecto (el cursor se desplazará una letra cada vez que se pulse [ENTER]).
3. Utilice los botones de flechas [▲]/[▼]/[◀]/[▶] para seleccionar el carácter correcto y, a continuación, pulse [ENTER].



### Ajuste de imagen

Mediante Ajuste de imagen, podrá ajustar la calidad de la imagen y reducir, si lo hay, el ruido que aparece en la pantalla.

Para ver la imagen de TV durante el ajuste, pulse [ENTER]. Para volver a la pantalla anterior, pulse el botón [RETURN].

“Ajuste de imagen” no se puede activar cuando el selector de entrada está establecido en “NET”.

#### Consejo:

Los menús “Ajuste de imagen” también pueden ajustarse usando el botón [VIDEO] del mando a distancia.

1. Pulse el botón [RECEIVER], seguido por el botón [VIDEO].
2. Utilice los botones Arriba y Abajo [▲]/[▼] para seleccionar un elemento y los botones Izquierda y Derecha [◀]/[▶] para cambiar el ajuste.

#### Modo Juego

**Desactivado:** Modo Juego desactivado (predeterminado).

**Activado:** Modo Juego activado.

Si se produce un retraso en la señal de vídeo durante la reproducción en un componente de vídeo (por ej., videoconsola), seleccione la fuente de entrada correspondiente y establezca el ajuste “Modo Juego” en “Activado”. El retraso se reducirá, pero la calidad de la imagen empeorará.

#### Modo Zoom

Este ajuste determina la relación de aspecto.

#### Nota:

Cuando “Modo Juego” está en “Activado”, “Modo Zoom” está fijado en “Full”.

#### Normal:

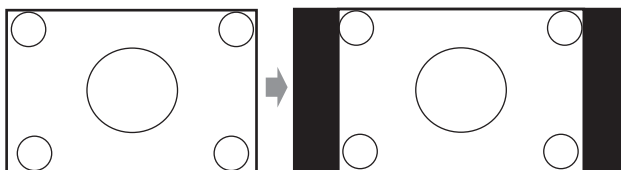

#### Full:

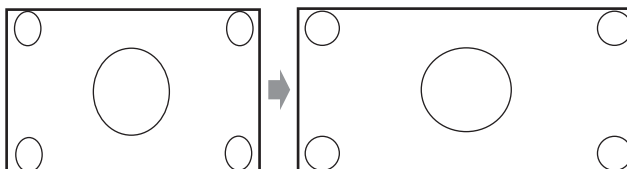

#### Zoom:

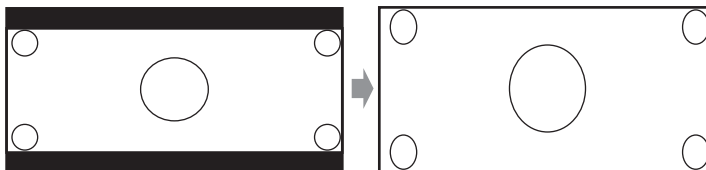

#### Zoom gran angular:

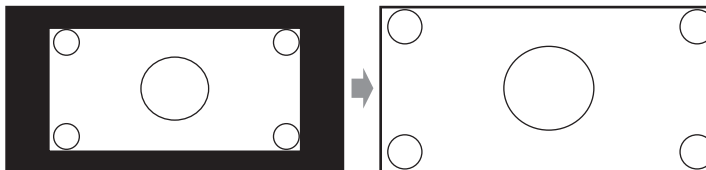

#### Auto: (valor predeterminado)

Según las señales de entrada y el ajuste de salida del monitor, el Receptor de AV selecciona automáticamente el modo Normal, Full o Zoom. Para el ajuste de la salida del monitor, consulte “Configuración de Salida monitor” en la página 46.

---

**Adjust mode**                      **Modo1 (valor predeterminado), Modo2, Modo3**

El Receptor de AV ofrece tres modos de ajuste (patrones de ajuste de la imagen).

---

**Modo de imagen**

**Video:** No procesa en “3 : 2” ni en “2 : 2” (valor predeterminado).

**Auto:** Se ajusta a la fuente de imagen, seleccionando automáticamente “Modo de imagen”.

**3 : 2:** Se selecciona cuando la fuente de imagen es una película, etc.

**2 : 2:** Se selecciona cuando la fuente de imagen son gráficos de ordenador, dibujos animados, etc.

El Receptor de AV se ajusta a la fuente de imagen, procesando en “3 : 2” o en “2 : 2” (Modo de imagen). Convierte automáticamente la fuente a la señal progresiva adecuada y reproduce la calidad natural de la imagen original.

Cuando el ajuste “Modo de imagen” está establecido en “Auto”, el Receptor de AV detecta automáticamente la fuente de imagen tanto en “3 : 2” como en “2 : 2”. Sin embargo, puede haber ocasiones en las que obtenga mejor calidad de imagen ajustando “Modo de imagen” usted mismo.

**Nota:**

Si el ajuste “Modo Juego” está establecido en “Activado”, este ajuste estará fijo en “Video”.

---

**Mejora de contorno**    **de 0 (predeterminado) a +10**

Con este ajuste, podrá ajustar la nitidez de los contornos en la imagen. “0” es el valor más tenue. “+10” es el más nítido.

---

**Reducción del ruido**    **Desactivado:** Reducción del ruido desactivada.

**Bajo:** Reducción de ruido baja (predeterminado).

**Medio:** Reducción de ruido mediana.

**superior:** Reducción de ruido elevada.

Con este ajuste, podrá reducir el ruido que aparece en la pantalla.

**Nota:**

Si el ajuste “Modo Juego” está establecido en “Activado”, este ajuste estará fijo en “Desactivado”.

---

**Brillo**                                      **de -50 a +50 (valor predeterminado: 0)**

Con este ajuste, podrá ajustar el brillo de la imagen. “-50” es el más oscuro. “+50” es el más claro.

---

**Contraste**                                      **de -50 a +50 (valor predeterminado: 0)**

Con este ajuste, podrá ajustar el contraste. “-50” es el menos intenso. “+50” es el más intenso.

---

**Tono**    **de -20 a +20 (valor predeterminado: 0)**

Con este ajuste, podrá ajustar el balance de rojo/verde. “-20” es el verde más fuerte. “+20” es el rojo más fuerte.

---

**Saturación**                                      **de -50 a +50 (valor predeterminado: 0)**

Con este ajuste, podrá ajustar la saturación. “-50” es el color más débil. “+50” es el color más fuerte.

### Asignación de modos de audición a fuentes de entrada

Podrá asignar un modo de audición predeterminado a cada fuente de entrada, que se seleccionará automáticamente cuando seleccione cada fuente de entrada. Por ejemplo, podrá establecer el modo de audición predeterminado que se utilizará con señales de entrada de Dolby Digital. Podrá seleccionar otros modos de audición durante la reproducción, pero el modo especificado aquí se volverá a activar cuando se haya puesto el Receptor de AV en Standby.

#### 1 Pulse el botón [RECEIVER] seguido por el botón [SETUP].

Aparecerá en la pantalla el menú principal. Si no aparece el menú principal, asegúrese de que está seleccionada la entrada externa apropiada en su televisor.

#### 2 Utilice los botones Arriba y Abajo [▲]/[▼] para seleccionar “5. Preajuste modo de audición” y, a continuación, pulse [ENTER].

Aparecerá el menú “Preajuste modo de audición”.

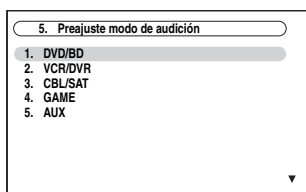

#### 3 Utilice los botones Arriba y Abajo [▲]/[▼] para seleccionar la fuente de entrada que desea establecer y, a continuación, pulse [ENTER].

Aparecerá el menú de selección de formato de la señal.

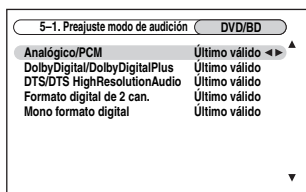

Para la fuente de entrada TUNER sólo estará disponible “Analógico”. Para la fuente de entrada NET sólo estará disponible “Digital”.

#### 4 Utilice los botones Arriba y Abajo [▲]/[▼] para seleccionar el formato de señal que desea establecer y, a continuación, emplee los botones Izquierda y Derecha [◀]/[▶] para seleccionar un modo de audición.

#### 5 Cuando termine, pulse el botón [SETUP]. El menú de configuración se cerrará.

#### Notas:

- Si conecta un componente de entrada (tal como un dock serie UP-A1 para acoplar un iPod) al jack UNIVERSAL PORT, sólo podrá asignar “Analógico” a la fuente de entrada PORT.
- Este procedimiento también podrá llevarse a cabo en el Receptor de AV mediante el uso del botón [SETUP], los botones de flechas y el botón [ENTER].

### Preajuste modo de audición

**Analógico/PCM:** Con este ajuste, podrá especificar el modo de audición que se utilizará cuando se reproduzca una señal de audio analógico (CD, TV, LD, VHS, MD, giradiscos, radio, casete, cable, satélite, etc.) o digital PCM (CD, DVD, etc.).

**DolbyDigital/DolbyDigitalPlus:** Con este ajuste podrá especificar el modo de audición que se utilizará cuando se reproduzca una señal de audio digital con formato Dolby Digital o Dolby Digital Plus (DVD, etc.).

**DTS/DTS HighResolutionAudio:** Con este ajuste podrá especificar el modo de audición que se utilizará cuando se reproduzca una señal de audio digital con formato DTS o DTS-HD High Resolution (DVD, LD, CD, etc.).

**Formato digital de 2 can.:** Especifica el modo de audición predeterminado para fuentes estéreo de 2 canales (2/0) en formato digital, tal como Dolby Digital o DTS.

**Mono formato digital:** Con este ajuste podrá especificar el modo de audición que se utilizará cuando se reproduzca una señal de audio digital mono (DVD, etc.).

**PCM Multican.:** Especifica el modo de audición predeterminado para fuentes PCM multicanal con entrada a través de HDMI IN, como puede ser DVD-Audio.

**Dolby TrueHD:** Especifica el modo de audición predeterminado para fuentes Dolby TrueHD, tales como Blu-ray o HD DVD (entrada a través de HDMI).

**DTS-HD Master Audio:** Especifica el modo de audición predeterminado para fuentes DTS-HD Master Audio, tales como Blu-ray o HD DVD (entrada a través de HDMI).

**DSD:** Especifica el modo de audición predeterminado para fuentes multicanal DSD, tales como Super Audio CD.

Únicamente podrán seleccionarse los modos de audición que pueden utilizarse con cada formato de señal de entrada (consulte páginas 75 a 80).

La opción Último válido significa que se seleccionará el último modo de audición seleccionado.

### Configuración miscelánea (Volumen/OSD)

En esta sección se explican los elementos del menú “Miscelánea”.

#### 1 Pulse el botón [RECEIVER] seguido por el botón [SETUP].

Aparecerá en la pantalla el menú principal. Si no aparece el menú principal, asegúrese de que está seleccionada la entrada externa apropiada en su televisor.

#### 2 Utilice los botones Arriba y Abajo [▲]/[▼] para seleccionar “6. Miscelánea” y, a continuación, pulse [ENTER].

Aparecerá el menú “Miscelánea”.

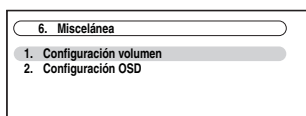

#### 3 Utilice los botones Arriba y Abajo [▲]/[▼] para seleccionar un elemento y, a continuación, pulse [ENTER].

Aparecerá la pantalla para dicho elemento.

#### 4 Utilice los botones Arriba y Abajo [▲]/[▼] para seleccionar un elemento y, a continuación, emplee los botones Izquierda y Derecha [◀]/[▶] para cambiarlo.

A continuación se explican los elementos.

#### 5 Cuando termine, pulse el botón [SETUP].

El menú de configuración se cerrará.

#### Nota:

Este procedimiento también podrá llevarse a cabo en el Receptor de AV mediante el uso del botón [SETUP], los botones de flechas y el botón [ENTER].

### Configuración volumen

**Pantalla volumen** **Absoluto:** El rango de visualización es “MIN”, de 0,5 a 99,5, “MAX”.  
**Relativo:** El rango de visualización es  $-\infty$  dB, de  $-81,5$  dB a  $+18,0$  dB.

Con este ajuste, podrá elegir cómo visualizar el nivel de volumen. El valor absoluto 82 equivale al valor relativo de 0 dB.

**Nivel enmudecimiento**  $-\infty$  dB (completamente enmudecido), de  $-50$  dB a  $-10$  dB en pasos de 10 dB.

Este ajuste determina cuánto se enmudece la salida cuando se usa la función de enmudecimiento (página 62).

**Volumen máximo** **Desactivado, de 50 a 99** (Visualización absoluta)  
**Desactivado, de  $-32$  dB a  $+17$  dB** (Visualización relativa)

Con este ajuste, podrá limitar el volumen máximo. Para desactivar este ajuste, seleccione “Desactivado”.

**Volumen activación** **Último, MIN, de 1 a 99 o MAX** (Visualización absoluta)  
**Último,  $-\infty$  dB, de  $-81$  dB a  $+18$  dB** (Visualización relativa)

Con esta preferencia, podrá especificar el ajuste de volumen que se utilizará cada vez que se encienda el Receptor de AV.

Para utilizar el mismo nivel de volumen que se estaba usando cuando se apagó el Receptor de AV, seleccione “Último”.

El ajuste “Volumen activación” no podrá establecerse más alto que el ajuste “Volumen máximo”.

**Nivel auriculares** **de  $-12$  dB a  $+12$  dB**

Con esta preferencia, podrá especificar el volumen de los auriculares con relación al volumen principal. Resulta útil cuando existe una diferencia de volumen entre los altavoces y los auriculares.

### Configuración OSD

**Pantalla inmediata**      **Activado:** Visualizado (predeterminado).  
**Desactivado:** No visualizado.

Esta preferencia determina si los datos operativos aparecerán en la pantalla cuando se ajuste una función del Receptor de AV.

Incluso cuando esté seleccionado “Activado”, los datos operativos podrían no mostrarse si la fuente de entrada está conectada a una entrada HDMI IN.

**Posición pantalla**      **Abajo:** Parte inferior de la pantalla (predeterminado).  
**Arriba:** Parte superior de la pantalla.

Esta preferencia determina en qué lugar de la pantalla se mostrarán los datos operativos.

#### Formato TV (Modelos europeos)

Consulte “Configuración de formato de TV (modelos europeos)” en la página 52.

#### Idioma(Language)

Consulte “Selección del idioma utilizado en los menús de configuración en pantalla” en la página 44.

## Configuración hardware

En esta sección se explican los elementos del menú “Configuración hardware”.

### 1 Pulse el botón [RECEIVER] seguido por el botón [SETUP].

Aparecerá en la pantalla el menú principal.

Si no aparece el menú principal, asegúrese de que está seleccionada la entrada externa apropiada en su televisor.

### 2 Utilice los botones Arriba y Abajo [▲]/[▼] para seleccionar “7. Configuración hardware” y, a continuación, pulse [ENTER].

Aparecerá el menú “Configuración hardware”.

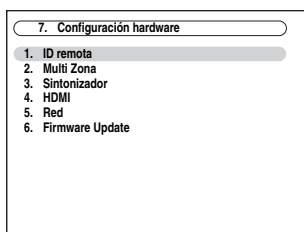

### 3 Utilice los botones Arriba y Abajo [▲]/[▼] para seleccionar un elemento y, a continuación, pulse [ENTER].

Aparecerá la pantalla para dicho elemento.

### 4 Utilice los botones Arriba y Abajo [▲]/[▼] para seleccionar un elemento y, a continuación, emplee los botones Izquierda y Derecha [◀]/[▶] para cambiarlo.

A continuación se explican los elementos.

### 5 Cuando termine, pulse el botón [SETUP]. El menú de configuración se cerrará.

#### Nota:

Este procedimiento también podrá llevarse a cabo en el Receptor de AV mediante el uso del botón [SETUP], los botones de flechas y el botón [ENTER].

### ID remota

---

#### **ID remota** 1, 2, 3

Cuando se utilice varios componentes Onkyo dentro de la misma sala, sus códigos de ID remota podrían superponerse. Para diferenciar el Receptor de AV de otros componentes, podrá cambiar su ID remota de 1 (valor predeterminado) a 2 o 3.

#### **Cambio de la ID del mando a distancia**

---

**1** Manteniendo presionado el botón [RECEIVER], pulse y mantenga presionado el botón [SETUP] hasta que se ilumine el botón RECEIVER (aproximadamente 3 segundos).

**2** Utilice los botones numéricos para introducir la ID 1, 2 o 3.  
El botón RECEIVER parpadeará dos veces.

#### **Nota:**

Si cambia la ID remota del Receptor de AV, asegúrese de cambiar el mando a distancia a la misma ID; de otro modo, no podrá controlarlo con el mando a distancia.

### Multi Zona

---

Consulte “Configuración de multizona” en la página 119.

### Sintonizador

---

#### **Paso frec. FM/AM (modelos norteamericanos)**

#### **Paso frec. AM (modelos europeos)**

Consulte “Configuración de pasos de frecuencia FM/AM” en la página 52.

#### **Modo Sat Radio (TX-NR807: Modelos norteamericanos)**

Si conecta una antena de SIRIUS Satellite Radio al Receptor de AV (vendidos por separado), establezca este ajuste en “SIRIUS”. Consulte la Guía de Radio por satélite independiente para obtener más información.

#### **Dirección antena (TX-NR807: Modelos norteamericanos)**

Aquí se muestra la ID del sintonizador doméstico de conexión Sirius. Deberá registrarse para obtener una ID de SIRIUS. Consulte la Guía de Radio por satélite independiente para obtener más información.

#### **Bloqueo paterno SIRIUS (TX-NR807: Modelos norteamericanos)**

Este elemento es para uso con SIRIUS Satellite Radio. No está disponible si “Modo Sat Radio” está establecido en “Ninguno”. Consulte la Guía de Radio por satélite independiente para obtener más información.

### HDMI

---

#### **Salida audio TV**

**Desactivado:** El audio HDMI no se transmite al televisor (predeterminado).

**Activado:** El audio HDMI se transmite al televisor y el sonido se oirá a través de los altavoces del televisor.

Esta preferencia determina si el audio recibido en la entrada HDMI IN saldrá por HDMI OUT. Tal vez desee activar esta preferencia si su televisor está conectado a la salida HDMI OUT y quiere escuchar el audio de un componente que esté conectado a una entrada HDMI IN a través de los altavoces de su televisor. Normalmente, este ajuste deberá estar establecido en “Desactivado”.

**Notas:**

- Si se selecciona “Activado” y la señal puede salir por el televisor, el Receptor de AV no emitirá sonido a través de sus altavoces.
- Si está seleccionado “Activado”, al pulsar el botón [DISPLAY] aparece “TV Speaker On” en la pantalla.
- Cuando “Control de TV” está en “Activado”, este ajuste está fijado en “Auto”.
- Con algunos televisores y señales de entrada, podría no salir ningún sonido cuando este ajuste esté establecido en “Activado”. Cuando intente obtener audio de su televisor, las señales del componente fuente se podrán convertir al formato admitido por su televisor.
- Cuando el ajuste de “Salida audio TV” se establece en “Activado”, o “Control de TV” se establece en “Activado” para escuchar por los altavoces del televisor compatible con **RIHD**, (consulte la página 26), controlando el volumen del Receptor de AV, los altavoces del Receptor de AV emitirán sonido mientras los altavoces del televisor no emitirán sonido. Si su televisor no es compatible con **RIHD**, el nivel de volumen no cambiará. Para detener la salida de sonido de los altavoces del Receptor de AV, cambie los ajustes, cambie los ajustes del televisor o baje el volumen del Receptor de AV.
- Cuando el ajuste “Salida audio TV” está fijado en “Activado”, el botón [AUDIO] del mando a distancia está desactivado.

---

**Sinc. Labios****Desactivar:** Sinc. Labios HDMI desactivado (predeterminado).**Activar:** Sinc. Labios HDMI activado.

El Receptor de AV podrá configurarse para que corrija automáticamente cualquier retardo entre el vídeo y el audio, basándose en los datos del monitor conectado.

**Notas:**

- Esta función sólo será operativa si el televisor compatible con HDMI admite Sinc. Labios de HDMI.
- Podrá comprobar la cantidad de retardo aplicado por la función Sinc. Labios de HDMI en la pantalla Sinc. Audio/Vídeo (consulte la página 93).

---

**x.v.Color****Desactivar:** “x.v.Color” desactivado (predeterminado).**Activar:** “x.v.Color” activado.

Si su fuente HDMI y su televisor compatible con HDMI admiten “x.v.Color”, podrá activar “x.v.Color” en el Receptor de AV con este ajuste.

**Notas:**

- Si el color no es natural cuando “x.v.Color” está establecido en “Activar”, cambie el ajuste a “Desactivar”.
- Consulte el manual de instrucciones del componente conectado para obtener información detallada.

---

**HDMI Control (RIHD)****Activado:** **RIHD** activado.**Desactivado:** **RIHD** desactivado (predeterminado).

Esta función permite controlar componentes compatibles con **RIHD** conectados a través de HDMI mediante el Receptor de AV.

**Notas:**

- **RIHD**, que son las siglas de Remote Interactive over HDMI (Remoto interactivo sobre HDMI), es el nombre de la función de control del sistema incorporada en los componentes de Onkyo. El Receptor de AV puede utilizarse con CEC (Consumer Electronics Control, Control de electrónica de consumo), que permite el control del sistema a través de HDMI y forma parte del estándar HDMI. CEC proporciona interoperatividad entre diversos componentes, aunque no se garantiza el funcionamiento con componentes que no sean compatibles con **RIHD**.

Cuando se establece en “Activado” y se cierra el menú, se visualiza el nombre de los componentes conectado que son compatibles con **RIHD** y “RIHD On” en el Receptor de AV.

“Search...” → “(nombre)” → “RIHD On”

Si el Receptor de AV no puede recibir el nombre del componente, se visualiza como “Player\*” o “Recorder\*”, etc. (“\*” representa el número de dos o más componentes).

Cuando está establecido en “Desactivado” y se cierra el menú, se visualiza “RIHD Off” en el Receptor de AV.

“Disconnect” → “RIHD Off”

- Establézcalo en “Desactivado” si el equipo conectado no es compatible o si no está seguro de que lo sea.
- Establézcalo en “Desactivado” si no consigue accionarlo.
- Consulte el manual de instrucciones del componente conectado para obtener información detallada.

### Control de potencia

**Activado:** Control de potencia activado.

**Desactivado:** Control de potencia desactivado.

Para vincular las funciones de componentes compatibles con **RIHD** conectados a través de HDMI, seleccione “Activado”.

Este ajuste se establece en “Activado” automáticamente cuando el ajuste “HDMI Control (RIHD)” anterior se establece en “Activado” por primera vez.

#### Notas:

- El ajuste “Control de potencia” sólo podrá configurarse cuando el ajuste “HDMI Control (RIHD)” anterior esté establecido en “Activado”.
- El control de potencia de HDMI sólo funcionará con componentes compatibles con **RIHD** que lo admitan, y podría no funcionar adecuadamente con algunos componentes debido a su configuración o compatibilidad.
- Cuando está establecido en “Activado”, el consumo de energía en el modo Standby aumenta.
- Cuando esté establecido en “Activado”, independientemente de si el Receptor de AV se encuentra en On o en Standby, tanto el audio como el vídeo recibidos por una entrada de HDMI saldrán a través de HDMI OUT para la reproducción en el televisor o en otro componente que esté conectado a HDMI OUT.
- Consulte el manual de instrucciones del componente conectado para obtener información detallada.

### Control de TV

**Activado:** Control de TV activado.

**Desactivado:** Control de TV desactivado.

Establézcalo en “Activado” cuando desee controlar el Receptor de AV desde un televisor compatible con **RIHD** conectado a HDMI.

#### Notas:

- No asigne el componente conectado en la entrada de HDMI al selector TV/TAPE cuando establezca el ajuste “Control de TV” en “Activado”. De lo contrario, no se garantiza el funcionamiento correcto de CEC (Consumer Electronics Control).
- Establézcalo en “Desactivado” cuando el televisor no sea compatible o cuando no tenga claro si el televisor es compatible o no.
- El ajuste “Control de TV” sólo podrá configurarse cuando los ajustes “HDMI Control (RIHD)” y “Control de potencia” anteriores estén establecidos en “Activado”.
- Consulte el manual de instrucciones del componente conectado para obtener información detallada.

#### Nota:

Después de cambiar los ajustes de “HDMI Control (RIHD)”, “Control de potencia”, o “Control de TV”, ponga todos los componentes conectados del equipo en Standby y luego vuelva a encenderlos. Consulte los Manuales del usuario de todos los equipos conectados.

## Red

Consulte “Ajustes de Red” en la página 113.

## Firmware Update

#### Notas:

- Actualice el firmware sólo cuando aparezca un anuncio en el sitio web de Onkyo.
- Se tarda unos 40 minutos en completar la actualización del firmware.

#### Version

Se visualiza la versión actual del firmware. La versión está formada por las versiones del Receptor de AV y del dock Onkyo (si está conectado).

#### Receiver a través de NET

Puede actualizar el firmware del Receptor de AV. Compruebe que hay conexión de red antes de actualizarlo. No desconecte la alimentación del Receptor de AV durante la actualización.

#### Universal Port a través de NET

Puede actualizar el firmware del dock Onkyo. Compruebe que hay conexión de red antes de actualizarlo. No desconecte la alimentación del Receptor de AV durante la actualización.

#### Nota:

Esta actualización no se llevará a cabo si no hay un dock conectado al jack UNIVERSAL PORT.



### Configuración de bloqueo

Con esta preferencia, podrá proteger los ajustes bloqueando los menús de configuración.

#### 1 Pulse el botón [RECEIVER] seguido por el botón [SETUP].

Aparecerá en la pantalla el menú principal.

Si no aparece el menú principal, asegúrese de que está seleccionada la entrada externa apropiada en su televisor.

#### 2 Utilice los botones Arriba y Abajo [▲]/[▼] para seleccionar “9. Config. bloqueo” y, a continuación, pulse [ENTER].

Aparecerá el menú “Config. bloqueo”.

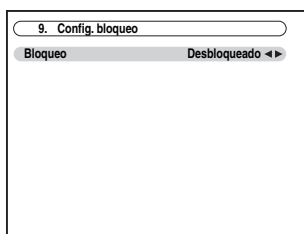

#### 3 Utilice los botones Izquierda y Derecha [◀]/[▶] para seleccionar:

Cuando los menús de configuración estén bloqueados, no podrá cambiar ningún ajuste.

##### **Bloqueado:**

Menús de configuración bloqueados.

##### **Desbloqueado:**

Menús de configuración no bloqueados.

#### 4 Pulse el botón [SETUP].

El menú de configuración se cerrará.

#### **Nota:**

Este procedimiento también podrá llevarse a cabo en el Receptor de AV mediante el uso del botón [SETUP], los botones de flechas y el botón [ENTER].

### Formatos de señal de entrada digital

Los formatos de señal de entrada digital se encontrarán disponibles únicamente para las fuentes de entrada a las que haya asignado un jack de entrada digital (consulte la página 50).

Normalmente, el Receptor de AV detecta la señal de entrada automáticamente. No obstante, si experimenta cualquiera de los siguientes problemas al reproducir materiales PCM o DTS, podrá establecer manualmente el formato de la señal en PCM o DTS:

- Si se corta el principio de las pistas de una fuente PCM, pruebe estableciendo el formato en PCM.
- Si se produce ruido durante el avance o el retroceso rápido de un CD DTS, pruebe estableciendo el formato en DTS.
- El ajuste se guarda individualmente para cada selector de entrada.

#### 1 Pulse el botón [RECEIVER] y, a continuación, pulse y mantenga pulsado el botón [AUDIO] unos 8 segundos.

#### 2 Mientras aparece “Auto” (aproximadamente 3 segundos), pulse los botones Izquierda y Derecha [◀]/[▶] para seleccionar: PCM, DTS o Auto.

##### **PCM:**

Únicamente se oirán señales de entrada con formato PCM de 2 canales. Si la señal de entrada no es PCM, el indicador de PCM parpadeará y también podría producirse ruido.

##### **DTS:**

Únicamente se oirán señales de entrada con formato DTS (pero no DTS-HD). Si la señal de entrada no es DTS, el indicador de DTS parpadeará y no se oirá ningún sonido.

##### **Auto (valor predeterminado):**

El formato se detecta automáticamente. Si no existe ninguna señal de entrada digital presente, se utilizará en su lugar la entrada analógica correspondiente.

### Utilización de los ajustes de audio

Podrá cambiar diversos ajustes de audio pulsando el botón [AUDIO].

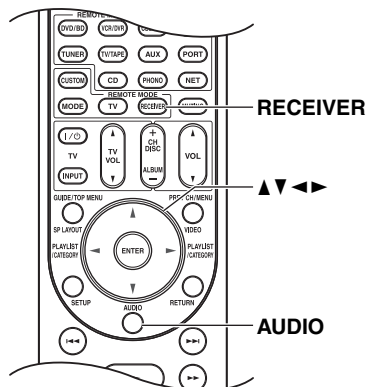

**1** Pulse el botón [RECEIVER] seguido por el botón [AUDIO].

Los elementos de ajuste del audio aparecen en la pantalla.

**2** Utilice los botones Arriba y Abajo [▲]/[▼] para seleccionar un elemento.

**3** Utilice los botones Izquierda y Derecha [◀]/[▶] para cambiar el ajuste.

Repita los pasos 2 y 3 para los demás ajustes.

**Nota:**

Cuando el ajuste “Salida audio TV” esté establecido en “Activado” (página 100), el botón [AUDIO] estará desactivado.

### Ajustes de control de tono

Puede ajustar los graves y los agudos para los altavoces frontales, excepto cuando está seleccionado el modo de audición Direct, Pure Audio o THX.

**Bass** de **-10 dB a +10 dB en pasos de 2 dB (valor predeterminado: 0 dB)**

Podrá potenciar o recortar la salida de sonidos de baja frecuencia por los altavoces frontales.

**Treble** de **-10 dB a +10 dB en pasos de 2 dB (valor predeterminado: 0 dB)**

Podrá potenciar o recortar la salida de sonidos de alta frecuencia por los altavoces frontales.

**Notas:**

- Para anular los circuitos de tono de graves y agudos, seleccione el modo de audición Direct, Pure Audio o THX.
- Este procedimiento también podrá realizarse en el Receptor de AV mediante el uso de los botones [TONE], Abajo [◀] y Arriba [▶] (consulte la página 61).

### Función Late Night

Con la función Late Night (Madrugada), podrá reducir el rango dinámico de materiales en Dolby Digital para poder escuchar incluso partes silenciosas durante la audición a bajos niveles de volumen: ideal para ver películas por la noche cuando no desee molestar a nadie.

**Late Night** Para fuentes **Dolby Digital y Dolby Digital Plus**, las opciones son:

**Off:** Función Late Night desactivada (valor predeterminado).

**Low:** Pequeña reducción en el rango dinámico.

**High:** Gran reducción en el rango dinámico.

Para fuentes **Dolby TrueHD**, las opciones son:

**Auto:** La función Late Night se establece en “On” u “Off” automáticamente (valor predeterminado).

**Off:** Función Late Night desactivada.

**On:** Función Late Night activada.

**Notas:**

- El efecto de la función Late Night dependerá del material que esté reproduciendo y de la intención del diseñador del sonido original y, con algunos materiales, tendrá muy poco efecto o ninguno en absoluto cuando seleccione las diferentes opciones.
- La función Late Night solamente se puede utilizar cuando la fuente de entrada es Dolby Digital, Dolby Digital Plus o Dolby TrueHD.
- La función Late Night se establece en “Off” cuando el Receptor de AV se pone en el modo Standby. Para las fuentes Dolby TrueHD, se establecerá en “Auto”.

### Re-Función EQ

Con la función Re-EQ puede compensar una banda sonora que tiene un contenido de alta frecuencia demasiado discordante, haciendo que sea más adecuada para la visión en un sistema home theater.

#### Nota (HT-RC180):

La función Re-EQ también se puede establecer usando el botón [Re-EQ] en el Receptor de AV.

---

<b>Re-EQ</b>	<b>Off:</b> Función Re-EQ desactivada (predeterminado). <b>On:</b> Función Re-EQ activada.
--------------	---

---

Esta función se puede utilizar con los siguientes modos de audición: Dolby Digital, Dolby Digital Plus, Dolby TrueHD, Multichannel, DTS, DTS-HD High Resolution Audio, DTS-HD Master Audio, DTS Express, DSD, Dolby EX, Dolby Pro Logic IIz Height, Dolby PLIIx Movie, Neo:6 Cinema, y 5.1-channel source + Neo:6.

---

<b>Re-EQ(THX)</b>	<b>Off:</b> Función Re-EQ (THX) desactivada. <b>On:</b> Función Re-EQ (THX) activada (predeterminado).
-------------------	---

---

Esta función se puede utilizar con los siguientes modos de audición: THX Cinema, THX Surround EX y THX Select2 Cinema.

#### Nota:

Los ajustes para la función Re-EQ se mantienen en cada modo de audición. Sin embargo, en el modo de audición THX, cuando el Receptor de AV se apaga, regresa a “On”.

### Audyssey Dynamic Volume™

---

<b>Dynamic Volume</b>	Consulte “Volumen dinámico” de “Ajuste audio” en la página 91.
-----------------------	--

---

#### Nota:

Si desea utilizar Audyssey Dynamic Volume™, mientras utiliza los modos de audición THX, establezca el ajuste de “Más intensidad” en “Desactivado” y el ajuste de “Ajuste THX conservado” en “No”.

### Music Optimizer

La función Music Optimizer (Optimizador de música) mejora la calidad de sonido de archivos de música comprimidos. Utilícela con archivos de música que utilicen compresión “con pérdida de calidad”, por ejemplo MP3. El ajuste se guarda individualmente para cada selector de entrada.

#### Nota:

El Music Optimizer también se puede establecer usando el botón [MUSIC OPTIMIZER] en el Receptor de AV.

---

<b>Music Optimizer</b>	<b>Off:</b> Music Optimizer desactivado (valor predeterminado). <b>On:</b> Music Optimizer activado.
------------------------	---

---

#### Nota:

La función Music Optimizer sólo funciona con señales de entrada de audio digital PCM con una frecuencia de muestreo por debajo de 48 kHz y con señales de entrada de audio analógico. La función Music Optimizer se encontrará desactivada cuando esté seleccionado el modo de audición Direct o Pure Audio.

### Niveles de los altavoces

Podrá ajustar el volumen de cada altavoz mientras escucha una fuente de entrada.

Estos ajustes temporales se cancelarán cuando se ponga el Receptor de AV en Standby (En espera). Para guardar el ajuste que ha realizado, vaya a “Calibración nivel” en la página 87 antes de poner el Receptor de AV en modo Standby.

---

<b>Subwoofer</b>	<b>de -15,0 dB a +12,0 dB (valor predeterminado: 0,0 dB)</b>
<b>Center</b>	<b>de -12,0 dB a +12,0 dB (valor predeterminado: 0,0 dB)</b>

---

#### Notas:

- No podrá utilizar esta función mientras el Receptor de AV esté enmudecido.
- Los altavoces establecidos en “No” o “None” en la “Configuración altavoces” no se pueden ajustar (consulte la página 85).
- Esta función no funcionará cuando el modo de audición Pure Audio o Direct esté seleccionado para reproducir audio analógico.

### **Selector de audio**

Puede determinar las prioridades de salida del audio cuando se dispone tanto de entradas analógicas como digitales.

**Auto:** El Receptor de AV da prioridad a las señales analógicas cuando no hay entradas digitales (por defecto).

**Analog:** El Receptor de AV siempre emite las señales de salida analógicas.

**Nota:**

Este ajuste únicamente se puede realizar para la fuente de entrada asignada como HDMI IN, COAXIAL IN u OPTICAL IN. Si ambas entradas HDMI (HDMI IN) y de audio digital (COAXIAL IN o OPTICAL IN) están asignadas, la entrada HDMI se seleccionará como prioritaria mediante el ajuste de “Auto”. Para seleccionar la entrada de audio digital, consulte “Configuración de la entrada de audio digital” en la página 50.

---

### **Sinc. Audio/Vídeo**

Consulte “Sinc. Audio/Vídeo” de “Configuración de la fuente” en la página 93.

# NET (Red)

## Acerca de NET (Red)

El Receptor de AV viene *preparado para la red*, lo que significa que podrá conectarlo a su red doméstica a través de un cable Ethernet estándar y disfrutar de la música almacenada en el ordenador o servidor de medios. Si su red está conectada a internet, también podrá escuchar emisoras de radio de internet.

## Requisitos de red

### ■ Red Ethernet

El puerto Ethernet del Receptor de AV es compatible con 10Base-T. Para conseguir unos resultados óptimos, es aconsejable utilizar una red Ethernet conmutada 100Base-TX. Aunque es posible reproducir música en un ordenador con conexión inalámbrica a la red, la reproducción podrá no ser fiable, por lo que es aconsejable utilizar una conexión con cables.

### ■ Router de Ethernet

Un router gestiona la red, enrutando datos y proporcionando direcciones IP. Su router deberá ser compatible con:

- NAT (Network Address Translation, Traducción de dirección de red). NAT permite que varios ordenadores conectados a internet al mismo tiempo a través de una sola conexión. El Receptor de AV tiene que tener acceso a internet para poder reproducir radio de internet.
- DHCP (Dynamic Host Configuration Protocol, Protocolo de configuración dinámica de anfitrión). DHCP proporciona direcciones IP a dispositivos de red y les permite autoconfigurarse automáticamente.
- Se recomienda utilizar un router con un conmutador 100Base-TX incorporado.

Algunos routers tienen un módem incorporado y algunos proveedores de servicios de internet (ISP) requieren que se use un tipo específico de router. Consulte a su proveedor de servicios de internet o a su distribuidor de informática si no está seguro.

### ■ Cable de Ethernet CAT5

Utilice un cable de Ethernet CAT5 blindado (tipo recto) para conectar el Receptor de AV a la red doméstica.

### ■ Acceso a internet (para la radio de internet)

Para recibir radio de internet, la red Ethernet debe tener acceso a internet. Una conexión a internet de banda estrecha (por ej., módem de 56K, ISDN) no ofrecerá resultados satisfactorios; por lo tanto, resulta muy aconsejable usar una conexión de banda ancha (por ej., módem de cable, módem xDSL, etc). Consulte a su proveedor de servicios de internet o a su distribuidor de informática si no está seguro.

#### Notas:

- Para recibir la radio de internet con el Receptor de AV, la conexión de banda ancha a internet debe estar activa y tener acceso a la web. Consulte a su proveedor de servicios de internet si tiene cualquier problema con la conexión a internet.
- El Receptor de AV utiliza DHCP para configurar sus ajustes de red automáticamente. Si desea configurar estos ajustes manualmente, consulte la página 113.

- El Receptor de AV no es compatible con ajustes PPPoE, por lo que si tiene una conexión a internet de tipo PPPoE, deberá usar un router compatible con PPPoE.
- Según su proveedor de servicios de internet, puede que necesite especificar un servidor proxy para poder usar la radio de internet. Si su ordenador está configurado para usar un servidor proxy, use los mismos ajustes para el Receptor de AV (consulte la página 113).

## Conectar el Receptor de AV

Para conectar el Receptor de AV a la red doméstica, conecte un extremo de un cable Ethernet CAT5 blindado en el puerto ETHERNET del Receptor de AV y conecte el otro extremo en un puerto LAN del router o el conmutador.

El siguiente diagrama muestra cómo puede conectar el Receptor de AV a la red doméstica. En este ejemplo, está conectado a un puerto LAN en un router que tiene un conmutador 100Base-TX de 4 puertos integrado.

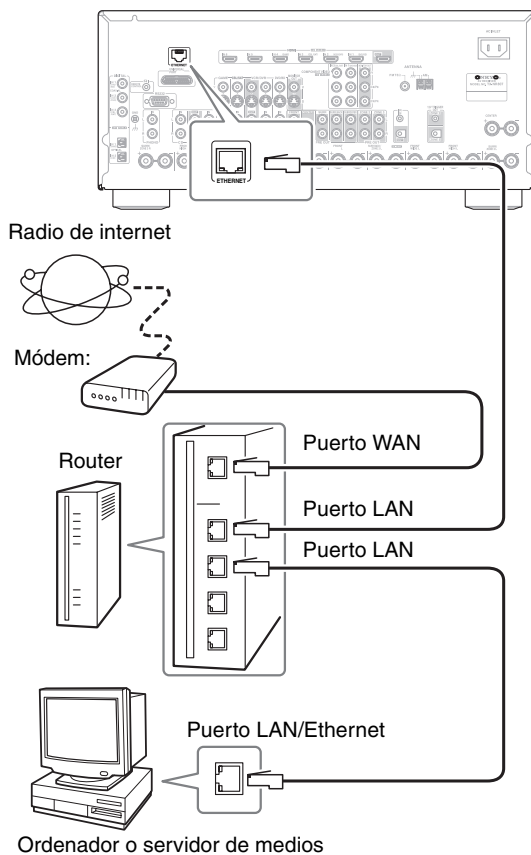

## Escuchar la radio de internet

Para recibir la radio de internet, deberá conectar el Receptor de AV a una red con acceso a internet (página 107).

Puede seleccionar emisoras de radio de internet conectándose al Receptor de AV desde su ordenador y seleccionando emisoras en un navegador de web. Presintonizar hasta 40 emisoras de radio de internet.

Es compatible con los siguientes formatos de URL de la radio de internet: PLS, M3U y podcast (RSS). No obstante, según el tipo de datos o de formato de audio que utilice la emisora de radio, es posible que no pueda escuchar algunas emisoras.

### ■ Radio de internet con vTuner

- Este equipo incluye el servicio completo de radio de internet vTuner sin ningún coste adicional. Una vez que haya conectado su equipo a internet, podrá seleccionar la radio de internet vTuner para buscar y reproducir emisoras de radio de internet en cualquier momento. Para mejorar su disfrute de la radio de internet, el portal <http://onkyo.vtuner.com/> está a su disposición para facilitarle la navegación en busca de emisoras, configurar y organizar sus favoritos, añadir sus propias emisoras, conseguir ayuda, etc. Tras probar la radio de internet/vTuner por primera vez en su equipo, podrá usar la dirección MAC de dicho equipo para crear una cuenta de acceso para miembros (dirección de correo electrónico y contraseña) en el portal <http://onkyo.vtuner.com/>. Para verificar su dirección MAC, consulte Ajustes de red (página 113).

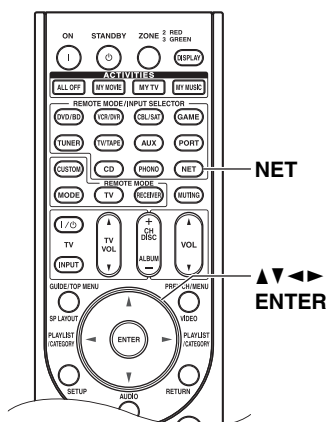

1



**Pulse el selector [NET] INPUT SELECTOR varias veces para seleccionar la pantalla Internet Radio.**

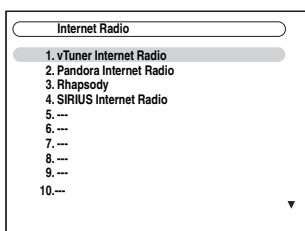

2

El indicador NETWORK se ilumina si el Receptor de AV puede establecer una conexión con la red. Parpadea si no se puede establecer una conexión.

Cuando termine con el ajuste de la programación, vaya al paso 3.

#### Nota:

Los servicios disponibles pueden variar de una región a otra. Consulte las instrucciones dedicadas para mayor información.

**En el ordenador, abra el navegador de web y escriba la dirección IP del Receptor de AV en el campo para las dirección de internet (URL) del navegador.**

El navegador se conecta al Receptor de AV y muestra la misma pantalla que el Receptor de AV.

**Seleccione la emisora de radio de internet con el navegador.**

#### Notas:

- La dirección IP del Receptor de AV se muestra en la pantalla “Red” (consulte la página 113).
- Si utiliza DHCP, es posible que el router no le asigne siempre la misma dirección IP al Receptor de AV, por lo que, si no puede conectarse al Receptor de AV, vuelva a comprobar la dirección IP del Receptor de AV en la pantalla “Red”.

3



**Utilice los botones Arriba y Abajo [▲]/[▼] para seleccionar un programa y, a continuación, pulse [ENTER].**

Inicia la reproducción y aparece la siguiente pantalla.

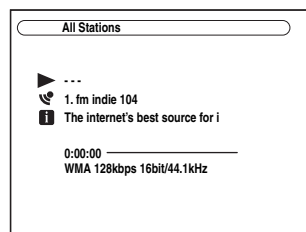

Tras añadir una emisora a la lista, basta con seleccionarla en la pantalla Internet Radio y después pulsar [ENTER] para iniciar la reproducción.

#### Nota:

Si está usando una conexión a internet de banda estrecha (por ej., módem de 56K o ISDN), según la emisora, la radio de internet podría no ofrecer resultados satisfactorios. Para obtener resultados óptimos, utilice una conexión a internet de banda ancha (por ej., módem de cable, módem xDSL, etc).

## Reproducir archivos de música en un servidor

Esta sección explica cómo reproducir archivos de música en un ordenador o servidor de medios a través del Receptor de AV. Consulte la página 107 para obtener mayor información acerca de los servidores de música y los formatos de archivos de música compatibles.

Para Windows Media Player 11, consulte “Configuración del reproductor de Windows Media 11” en la página 110.

**1** Inicie el ordenador o servidor de medios.

**2** Pulse el botón [NET] INPUT SELECTOR para seleccionar la pantalla Server.

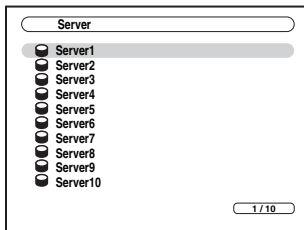

El indicador NETWORK se ilumina en la pantalla si el Receptor de AV consigue establecer una conexión con el servidor. Parpadea si no se puede establecer una conexión.

Para actualizar la pantalla, pulse el botón [RETURN].

**3** Utilice los botones Arriba y Abajo [▲]/[▼] para seleccionar un servidor y después pulse [ENTER].

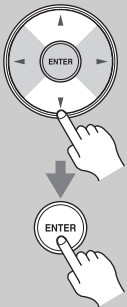

Aparecerá una lista con los elementos del servidor.

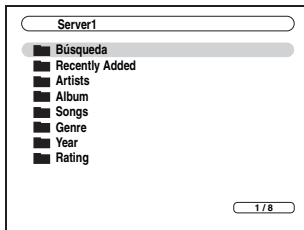

### Buscar

Puede buscar música por artista, álbum o canción.

### Notas:

- La función de búsqueda no funciona con los servidores de medios que no admiten esa función.
- Según los ajustes de intercambio del servidor de medios, el Receptor de AV podría no tener acceso al contenido. Consulte el Manual de Instrucciones del servidor de medios.

**4** Utilice los botones Arriba y Abajo [▲]/[▼] para seleccionar un elemento y después pulse [ENTER].

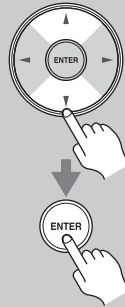

Aparecerá una lista de archivos de música.

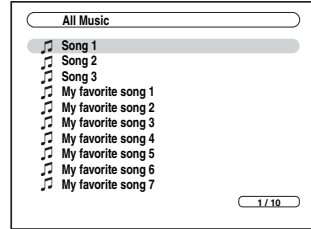

**5** Utilice los botones Arriba y Abajo [▲]/[▼] para seleccionar un archivo de música y pulse el botón [ENTER] o Play [▶] para iniciar la reproducción.



Inicia la reproducción y aparece la siguiente pantalla.

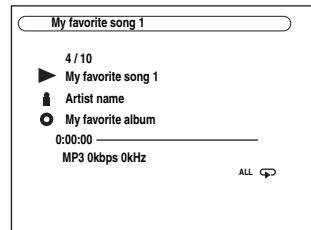

Para volver al menú anterior durante la reproducción, pulse el botón [RETURN].

Para detener la reproducción, pulse el botón Stop [■].

Para seleccionar la canción siguiente, pulse el botón Next [▶▶]. Para seleccionar el principio de la canción actual, pulse el botón Previous [◀◀]. Para seleccionar la canción anterior, pulse el botón Previous [◀◀] dos veces.

Para poner la reproducción en pausa, pulse el botón [⏸]. Para avanzar rápidamente la canción actual, pulse el botón [▶▶]. Para retroceder la canción actual, pulse el botón [◀◀].

### Nota:

Para algunos tipos de servidor de medios, las operaciones de Avance rápido / Retroceso rápido / Pausa no funcionan.

### Reproducción aleatoria

La función Random sólo podrá ajustarse mientras esté visualizada la pantalla PLAY.

Para reproducir canciones en orden aleatorio, durante la reproducción (o mientras la reproducción esté en pausa o parada), pulse el botón [RANDOM]. Todas las canciones contenidas en la carpeta actual se reproducirán en orden aleatorio. Cuando se haya reproducido una vez todas las canciones de la carpeta, se volverán a reproducir con otro orden aleatorio. Para cancelar la reproducción aleatoria, pulse el botón [RANDOM] otra vez.

La reproducción aleatoria acepta hasta 9.999 canciones por carpeta. Si una carpeta contiene más aún, las canciones que excedan las 9.999 no se incluirán en la reproducción aleatoria.

### Reproducción con repetición

La función Repeat sólo podrá ajustarse mientras esté visualizada la pantalla PLAY.

Para reproducir canciones de forma repetida, durante la reproducción (o mientras la reproducción esté en pausa o parada), pulse el botón [REPEAT]. Repeat1, Repeat Folder, Repeat All u Off.

En el modo Repeat1, la canción actual se reproduce de forma repetida.

En el modo Repeat Folder, todas las canciones de la carpeta actual se reproducen de forma repetida.

En el modo Repeat All, todas las canciones del servidor actual se reproducen de forma repetida.

Para cancelar la reproducción con repetición, pulse el botón [REPEAT] varias veces para seleccionar Off (Desactivado).

### Nota:

Si aparece el mensaje “Ningún elemento.”, significa que no se puede recuperar ninguna información de este servidor. En este caso, compruebe las conexiones del servidor, de la red y del Receptor de AV.

## Configuración del reproductor de Windows Media 11

---

Esta sección explica cómo configurar el reproductor de Windows Media 11 de forma que el Receptor de AV pueda reproducir los archivos de música almacenados en su ordenador.

<b>1</b>	<b>Inicie el reproductor de Windows Media 11.</b>
<b>2</b>	<b>En el menú Biblioteca, seleccione Uso compartido de multimedia.</b> Se abre el cuadro de diálogo Uso compartido de multimedia.
<b>3</b>	<b>Seleccione la casilla de verificación Compartir mi multimedia y haga clic en Aceptar.</b>
<b>4</b>	<b>Seleccione el Receptor de AV en la lista y haga clic en Permitir.</b>
<b>5</b>	<b>Haga clic en Aceptar para cerrar el cuadro de diálogo.</b> Así se completará la configuración del reproductor de Windows Media 11. Ahora puede reproducir los archivos de música de la biblioteca del reproductor de Windows Media 11 a través del Receptor de AV (consulte página 109).

### Nota:

El reproductor de Windows Media 11 se puede descargar gratuitamente del sitio web de Microsoft.



### Formatos de archivos de audio soportados

Para la reproducción desde el servidor, el Receptor de AV soporta los siguientes formatos de archivos de música: MP3, WMA, WAV, FLAC, Ogg Vorbis, AAC y LPCM.

#### ■ MP3

- Los archivos MP3 deben tener formato MPEG-1/ MPEG-2 Audio Layer 3, con una frecuencia de muestreo de 8 kHz, 11,025 kHz, 12 kHz, 16 kHz, 22,05 kHz, 24 kHz, 32 kHz, 44,1 kHz, 48 kHz y una tasa de bits de entre 8 kbps y 320 kbps. Los archivos incompatibles no se pueden reproducir.
- Número de canales: 2
- Los archivos MP3 con tasa de bits variable (VBR) están soportados. (Los tiempos de reproducción podrían no visualizarse correctamente.)
- Los archivos MP3 deben tener una extensión de archivo “.mp3” o “.MP3”.

#### ■ WMA

WMA significa Windows Media Audio y es una tecnología de compresión de audio desarrollada por Microsoft Corporation. El audio se puede codificar con formato WMA usando el reproductor de Windows Media®.

- Los archivos WMA deben tener la opción de copyright desactivada.
- Compatible con frecuencias de muestreo de 8 kHz, 11,025 kHz, 12 kHz, 16 kHz, 22,05 kHz, 24 kHz, 32 kHz, 44,1 kHz, 48 kHz y tasas de bits de entre 5 kbps y 320 kbps y DRM sin pérdidas. Los archivos incompatibles no se pueden reproducir.
- Número de canales: 2
- Soporta tasas de bits variables (VBR). (Los tiempos de reproducción podrían no visualizarse correctamente con VBR.)
- No se admiten los formatos WMA Pro/Voice.
- Los archivos WMA deben tener una extensión de archivo “.wma” o “.WMA”.

#### ■ WMA sin pérdidas

- Compatible con frecuencias de muestreo de 44,1 kHz, 48 kHz, 88,2 kHz, 96 kHz y tasas de bits de entre 5 kbps y 320 kbps. Los archivos incompatibles no se pueden reproducir.
- Bit de cuantización: 16 bit, 24 bit
- Número de canales: 2
- Soporta tasas de bits variables (VBR). (Los tiempos de reproducción podrían no visualizarse correctamente con VBR.)
- Los archivos WMA deben tener una extensión de archivo “.wma” o “.WMA”.

#### ■ WAV

Los archivos WAV contienen audio digital PCM no comprimido.

- Compatible con frecuencias de muestreo de 8 kHz, 11,025 kHz, 12 kHz, 16 kHz, 22,05 kHz, 24 kHz, 32 kHz, 44,1 kHz, 48 kHz, 64 kHz, 88,2 kHz y 96 kHz. Los archivos incompatibles no se pueden reproducir.
- Bit de cuantización: 8 bit, 16 bit, 24 bit
- Número de canales: 2
- Los archivos WAV deben tener una extensión de archivo “.wav” o “.WAV”.

#### ■ AAC

AAC significa MPEG-2/MPEG-4 Audio.

- Compatible con frecuencias de muestreo de 8 kHz, 11,025 kHz, 12 kHz, 16 kHz, 22,05 kHz, 24 kHz, 32 kHz, 44,1 kHz, 48 kHz, 64 kHz, 88,2 kHz, 96 kHz y tasas de bits de entre 8 y 320 kbps. Los archivos incompatibles no se pueden reproducir.
- Número de canales: 2
- Los archivos con tasa de bits variable (VBR) están soportados. (Los tiempos de reproducción podrían no visualizarse correctamente.)

Los archivos AAC deben tener una extensión de archivo “.aac”, “.m4a”, “.mp4”, “.3gp”, “.3gp2”, “.AAC”, “.M4A”, “.MP4”, “.3GP” o “.3GP2”.

#### ■ FLAC

FLAC es un formato de archivo para la compresión sin pérdidas de datos de audio.

- Compatible con frecuencias de muestreo de 8 kHz, 11,025 kHz, 12 kHz, 16 kHz, 22,05 kHz, 24 kHz, 32 kHz, 44,1 kHz, 48 kHz, 64 kHz, 88,2 kHz y 96 kHz. Los archivos incompatibles no se pueden reproducir.
- Bit de cuantización: 8 bit, 16 bit, 24 bit
- Número de canales: 2
- Soporta tasas de bits variables (VBR). (Los tiempos de reproducción podrían no visualizarse correctamente con VBR.)
- Los archivos FLAC deben tener una extensión de archivo “.flac” o “.FLAC”.

#### ■ Ogg Vorbis

- Compatible con frecuencias de muestreo de 8 kHz, 11,025 kHz, 12 kHz, 16 kHz, 22,05 kHz, 24 kHz, 32 kHz, 44,1 kHz, 48 kHz y tasas de bits de entre 48 kbps y 500 kbps. Los archivos incompatibles no se pueden reproducir.
- Número de canales: 2
- Soporta tasas de bits variables (VBR). (Los tiempos de reproducción podrían no visualizarse correctamente con VBR.)
- Los archivos Ogg Vorbis deben tener una extensión de archivo “.ogg” o “.OGG”.

#### ■ LPCM (Linear PCM)

- Compatible con frecuencias de muestreo de 8 kHz, 11,025 kHz, 12 kHz, 16 kHz, 22,05 kHz, 24 kHz, 32 kHz, 44,1 kHz, 48 kHz, 64 kHz, 88,2 kHz y 96 kHz.
- Bit de cuantización: 8 bit, 16 bit, 24 bit
- Número de canales: 2

### Requisitos del servidor

---

El Receptor de AV puede reproducir archivos de música digital almacenados en un ordenador o servidor de medios, y es compatible con las siguientes tecnologías:

- Reproductor de Windows Media 11
- Windows Media Connect 2.0
- Servidor de medios certificado DLNA

Si el sistema operativo de su ordenador es Windows Vista, el reproductor de Windows Media 11 ya está instalado.

El reproductor de Windows Media 11 para Windows XP se puede descargar gratuitamente del sitio web de Microsoft.

- El ordenador o servidor de medios debe estar en la misma red que el Receptor de AV.
- Cada carpeta puede contener hasta 2.000 archivos de música y se pueden anidar hasta 10 niveles de profundidad.

#### Nota:

Para algunos tipos de servidores de medios, el Receptor de AV podría no reconocerlo, o bien podría no lograr reproducir los archivos musicales almacenados.

### Requisitos de sistema mínimos para el reproductor de Windows Media 11 para Windows XP

#### Sistema operativo

Windows XP Home Edition (SP2), Windows XP Professional (SP2), Windows XP Tablet PC Edition (SP2), Update Rollup 2 para Windows XP Media Center Edition 2005 (KB900325), Octubre 2006 Update Rollup para Windows XP Media Center Edition (KB925766)

**Procesador:** 233 MHz Intel Pentium II, Advanced Micro Devices (AMD), etc.

**Memoria:** 64 MB

**Disco duro:** 200 MB de espacio libre

**Unidades:** Unidad para CD o DVD

**Módem:** 28,8 kbps

**Tarjeta de sonido:** Tarjeta de sonido de 16 bits

**Monitor:** Super VGA (800 x 600)

**Tarjeta de vídeo:** 64 MB VRAM, DirectX 9.0b

**Software:** Microsoft ActiveSync (sólo cuando se usa un PC de bolsillo o un smartphone con Windows Mobile)

**Navegador de web:** Microsoft Internet Explorer 6 o Netscape 7.1

### Acerca de DLNA

---

La DLNA (Digital Living Network Alliance, Alianza de Redes Digitales Activas) es una colaboración de carácter internacional e intersectorial. Los miembros de la DLNA desarrollan el concepto de redes interoperativas con y sin cables, en las que los contenidos digitales —tales como las fotografías, la música y los vídeos— se pueden compartir a través de equipos de electrónica de consumo, ordenadores personales y dispositivos móviles dentro y fuera del ámbito doméstico. El Receptor de AV certifica que cumple con las directrices de interoperatividad de la DLNA, versión 1.5.

## Ajustes de Red

**Nota:**

Cuando modifique los ajustes de red, necesitará ejecutar “Guardar” para que la modificación tenga efecto.

Esta sección explica cómo configurar los ajustes de red del Receptor de AV manualmente.

Si está activado el servidor DHCP de su router, no tendrá que cambiar ninguno de estos ajustes, ya que el Receptor de AV está programado para usar DHCP para configurarse automáticamente por defecto (es decir, está ajustado en DHCP habilitado). Sin embargo, si el servidor DHCP del router no está activo (por ejemplo, si está usando direcciones IP estáticas), tendrá que configurar usted mismo estos ajustes y, en este caso, resultará esencial saber cómo funciona una red Ethernet.

**¿Qué es DHCP?**

Los routers, ordenadores, el Receptor de AV y otros dispositivos usan DHCP (Dynamic Host Configuration Protocol, Protocolo de configuración dinámica de anfitrión) para configurarse automáticamente en una red.

**¿Qué es DNS?**

El DNS (Domain Name System, Sistema de nombres de dominio) convierte los nombres de dominio en direcciones IP. Por ejemplo, cuando introduce un nombre de dominio como *www.onkyousa.com* en el navegador de web, antes de acceder al sitio, el navegador utiliza DNS para traducirlo a una dirección IP que, en este caso, es 63.148.251.142.

**1**



**Pulse el botón [RECEIVER] REMOTE MODE, seguido por el botón [SETUP].**

Aparecerá en la pantalla el menú principal. Si no aparece el menú principal, asegúrese de que está seleccionada la entrada externa apropiada en su televisor.

**2**

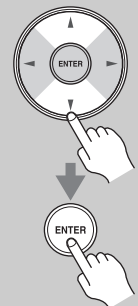

**Utilice los botones Arriba y Abajo [▲]/[▼] para seleccionar “7. Configuración hardware” y, a continuación, pulse [ENTER].**

Aparecerá el menú “Configuración hardware”.

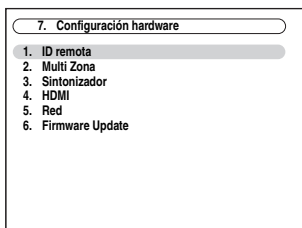

**3**



**Utilice los botones Arriba y Abajo [▲]/[▼] para seleccionar “5. Red” y, a continuación, pulse [ENTER].**

Aparece la pantalla “Red”.

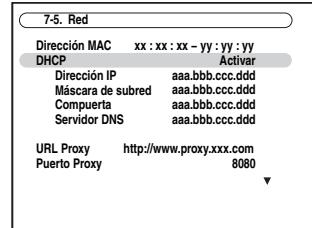

**4**

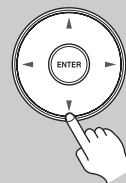

**Utilice los botones Arriba y Abajo [▲]/[▼] para seleccionar el ajuste y los botones Izquierda y Derecha [◀]/[▶] para establecer el valor del ajuste.**

Para introducir una dirección IP, seleccione el ajuste y después pulse [ENTER]. Los botones de flechas [▲]/[▼]/[◀]/[▶] se podrán utilizar para introducir números. Pulse [ENTER] otra vez para establecer el número. Los ajustes se describen más adelante.

**5**



**Cuando termine, pulse el botón [RETURN].**

Aparece la pantalla de confirmación para guardar los cambios.

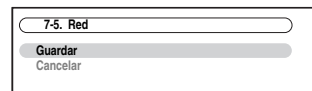

**6**

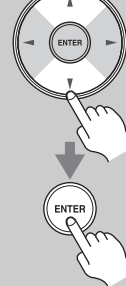

**Utilice los botones Arriba y Abajo [▲]/[▼] para seleccionar “Guardar” y pulse [ENTER].**

Cuando modifique los ajustes de red, necesitará ejecutar “Guardar” para que la modificación tenga efecto.

**7**



**Cuando termine, pulse el botón [SETUP].**

El menú de configuración se cerrará.

**Nota:**

Este procedimiento también podrá llevarse a cabo en el Receptor de AV mediante el uso del botón [SETUP], los botones de flechas y el botón [ENTER].

### **Dirección MAC**

---

Esta es la dirección MAC (Media Access Control, Dirección de control de acceso al medio) del Receptor de AV. Esta dirección no se puede cambiar.

### **DHCP**

---

Este ajuste determina si el Receptor de AV utiliza DHCP para configurar automáticamente la dirección IP, la máscara de subred, la compuerta y los ajustes del servidor DNS.

**Activar:** DHCP habilitado.

**Desactivar:** DHCP deshabilitado.

Si selecciona “Desactivar”, deberá configurar los ajustes “Dirección IP”, “Máscara de subred”, “Compuerta” y “Servidor DNS” usted mismo.

### **Dirección IP**

---

Si establece el ajuste “DHCP” en “Desactivar”, deberá especificar una dirección IP. Escriba una dirección IP estática proporcionada por su proveedor de servicios de internet.

La dirección IP debe encontrarse dentro de los siguientes rangos.

**Clase A:** de 10.0.0.0 a 10.255.255.255

**Clase B:** de 172.16.0.0 a 172.31.255.255

**Clase C:** de 192.168.0.0 a 192.168.255.255

La mayoría de los routers utiliza direcciones IP de la clase C.

### **Máscara de subred**

---

Si establece el ajuste “DHCP” en “Desactivar”, deberá especificar una dirección de máscara de subred.

Escriba la dirección de la máscara de subred proporcionada por su proveedor de servicios de internet (normalmente: 255.255.255.0).

### **Compuerta**

---

Si establece el ajuste “DHCP” en “Desactivar”, deberá especificar una dirección de compuerta.

Escriba la dirección de la compuerta proporcionada por su proveedor de servicios de internet.

### **Servidor DNS**

---

Si establece el ajuste “DHCP” en “Desactivar”, deberá especificar un servidor DNS.

Escriba las direcciones del servidor DNS proporcionadas por su proveedor de servicios de internet.

### **URL Proxy**

---

Para usar un proxy web, escriba aquí su URL.

### **Puerto Proxy**

---

Si utiliza un proxy web, escriba un número de puerto de proxy aquí.

### **Control**

---

Este ajuste activa o desactiva el control de la red.

**Activar:** Control de la red activado.

**Desactivar:** Control de la red desactivado.

#### **Nota:**

Cuando está establecido en “Activar”, el consumo de energía en el modo Standby aumenta levemente.

#### **■ Port Number**

Este es el puerto de red utilizado para obtener control de la red.

# Multizona

## Capacidad multisala

**Puede usar tres sistemas de altavoces con este Receptor de AV:** Un sistema de altavoces de sonido surround (hasta 7.1 canales) en la sala de audición principal, **Zona 2:** un sistema de altavoces estéreo en una segunda sala, **Zona 3:** un sistema de altavoces estéreo en una tercera sala. Además, puede seleccionar una fuente de audio diferente para cada sala.

**Sala principal:** En la sala de audición principal, podrá disfrutar de la reproducción en hasta 7.1 canales (consulte la página 17).

Puede disfrutar de los distintos modos de audición, tales como Dolby, DTS y THX (consulte las páginas 74–83).

\* Cuando se está utilizando la Zona 2 activada, la reproducción se reduce a 5.1 canales (consulte la página 116).

\* Cuando se está utilizando la Zona 3 activada, la reproducción se reduce a 3.1 canales (consulte la página 117).

**Zona 2:** En la sala de la Zona 2, podrá disfrutar de la reproducción estéreo de 2 canales (consulte la página 116).

\* Los modos de audición no pueden utilizarse con la Zona 2.

**Zona 3:** En la sala de la Zona 3, podrá disfrutar de la reproducción estéreo de 2 canales (consulte la página 116).

\* Los modos de audición no pueden utilizarse con la Zona 3.

### Sala principal

#### Altavoces frontales elevados izquierdo y derecho

\* Cuando se está utilizando la Zona 2 activada, estos altavoces no emiten nada (página 118).

#### Altavoces frontales izquierdo y derecho

#### Altavoces frontales wide izquierdo y derecho

\* Cuando se está utilizando la Zona 2 activada, estos altavoces no emiten nada (página 118).

Subwoofer

Altavoz central

#### Altavoces de surround traseros izquierdo y derecho

\* Cuando el altavoz está conectado con la Zona 2 activada, estos altavoces no se pueden conectar (página 116).

#### Altavoces de surround izquierdo y derecho

\* Cuando el altavoz está conectado con la Zona 3 activada, estos altavoces no se pueden conectar (página 117).

### Sala de la Zona 2

Altavoces estéreo izquierdo y derecho

### Sala de la Zona 3

Altavoces estéreo izquierdo y derecho

Además de la sala de audición principal, también podrá disfrutar de la reproducción en la otra sala o, como lo hemos denominado, en la Multizona. Además, puede seleccionar una fuente diferente para cada sala.

### Conexión de la Zona 2

Existen dos formas para conectar los altavoces de la Zona 2:

1. Conéctelos directamente al Receptor de AV.
2. Conéctelos a un amplificador en la Zona 2.

### Conexión de los altavoces de la Zona 2 directamente al Receptor de AV

Esta configuración permitirá la reproducción de 5.1 canales en su sala principal y reproducción estéreo de 2 canales en la Zona 2, con una fuente diferente en cada sala. A esto se le llama Zona 2 activada, ya que los altavoces de la Zona 2 son alimentados por el Receptor de AV. Tenga en cuenta que cuando se desactive Zona 2 activada, podrá disfrutar de reproducción de 7.1 canales en su sala principal.

Para utilizar esta configuración deberá establecer el ajuste “Zona2 activada” en “Act” (consulte la página 118).

#### Conexión

- Conecte los altavoces de la Zona 2 a los terminales SURR BACK/ZONE 2 L/R para altavoces del Receptor de AV.

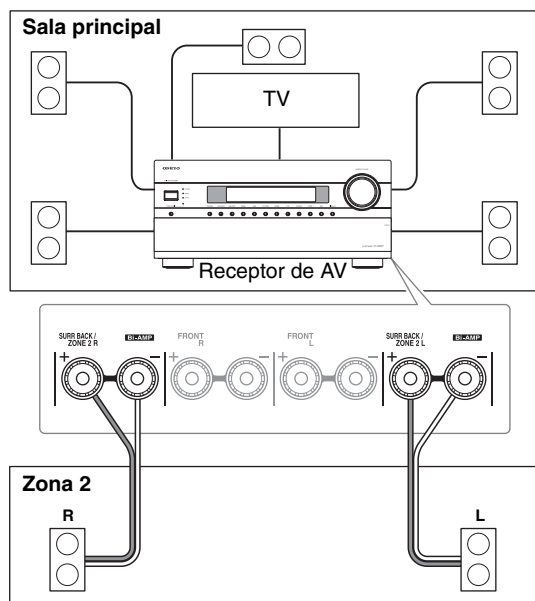

#### Notas:

- Con esta configuración, el volumen de la Zona 2 se controlará mediante el Receptor de AV.
- Zona2 activada no podrá utilizarse si “Tipo altavoz (Frontal)” está establecido en “Biamp.” (consulte la página 51).

### Conexión de los altavoces de la Zona 2 a un amplificador en la Zona 2

Esta configuración permitirá la reproducción de 7.1 canales en su sala de audición principal y reproducción estéreo de 2 canales en la Zona 2, con una fuente diferente en cada sala.

#### Conexión

- Utilice un cable de audio de RCA para conectar los jacks ZONE 2 PRE OUT L/R del Receptor de AV a una entrada de audio analógico de su amplificador de la Zona 2.
- Conecte los altavoces de la Zona 2 a los terminales de altavoces del amplificador de la Zona 2.

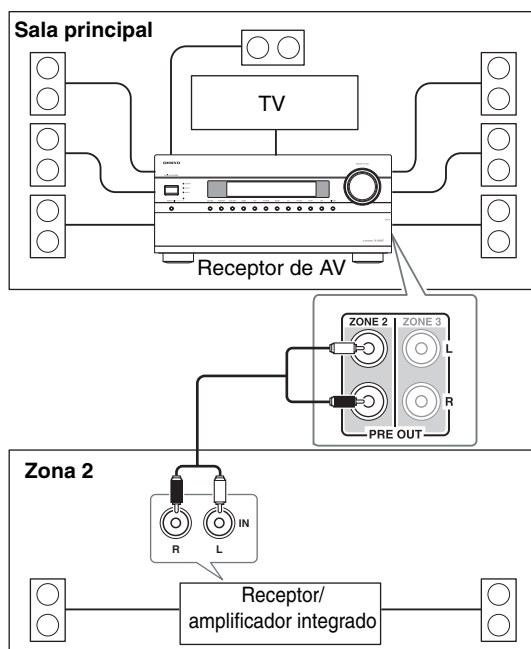

#### Nota:

Con los ajustes predeterminados, el volumen de la Zona 2 se debe establecer en el amplificador de la Zona 2. Si el amplificador de la Zona 2 no tiene control de volumen, establezca el ajuste “Salida Zona2” en “Variable” de forma que sea posible ajustar el volumen de la Zona 2 en el Receptor de AV (consulte la página 119).

### Disparador de 12 V de la Zona 2 (TX-NR807)

Cuando se activa la Zona 2, la salida 12V TRIGGER OUT ZONE 2 aumenta (+12 voltios, 150 miliamperios como máx.). Si conecta este jack a una entrada de disparo de 12 voltios en un componente de la Zona 2, dicho componente se encenderá o apagará cuando se encienda o se apague la Zona 2 en el Receptor de AV.

## Conexión de la Zona 3

Existe dos formas para conectar los altavoces de la Zona 3:

1. Conéctelos directamente al Receptor de AV.
2. Conéctelos a un amplificador en la Zona 3.

### Conexión de los altavoces de la Zona 3 directamente al Receptor de AV

Esta configuración permitirá la reproducción de 3.1 canales en su sala principal y reproducción estéreo de 2 canales en la Zona 3, con una fuente diferente en cada sala. A esto se le llama Zona 3 activada, ya que los altavoces de la Zona 3 son alimentados por el Receptor de AV.

Para utilizar esta configuración, deberá establecer el ajuste “Zona2 activada” y “Zona3 activada” en “Act” (consulte la página 118).

#### Conexión

- Conecte los altavoces de la Zona 3 a los terminales SURR/ZONE 3 L/R para altavoces del Receptor de AV.

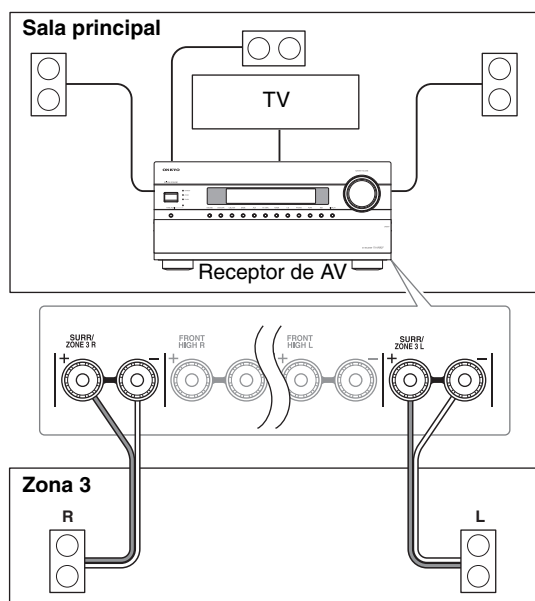

#### Notas:

- Con esta configuración, el volumen de la Zona 3 se controlará mediante el Receptor de AV.
- Zona3 activada no podrá utilizarse si “Tipo de altavoces (frontales)” está establecido en “Biamp.” (consulte la página 51).

### Conexión de los altavoces de la Zona 3 a un amplificador en dicha Zona 3

Esta configuración permitirá la reproducción de 7.1 canales en su sala de audición principal y reproducción estéreo de 2 canales en la Zona 3, con una fuente diferente en cada sala.

#### Conexión

- Utilice un cable de audio de RCA para conectar los jacks ZONE 3 PRE OUT L/R del Receptor de AV a una entrada de audio analógico de su amplificador de la Zona 3.
- Conecte los altavoces de la Zona 3 a los terminales de altavoces del amplificador de la Zona 3.

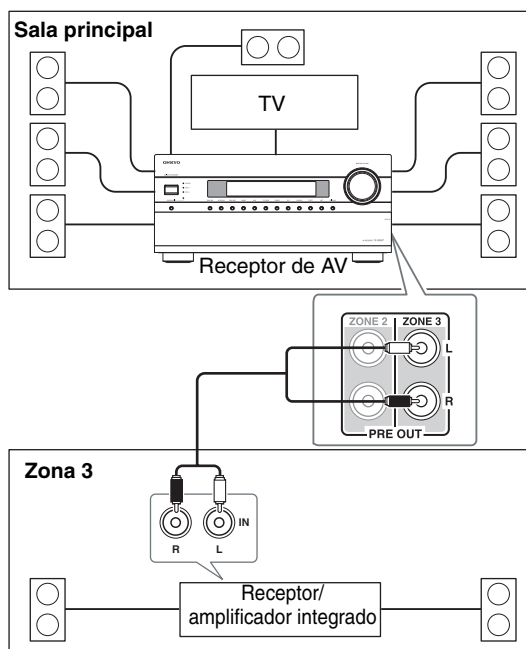

#### Nota:

Con los ajustes predeterminados, el volumen de la Zona 3 se debe establecer en el amplificador de la Zona 3. Si el amplificador de la Zona 3 no tiene control de volumen, establezca el ajuste “Salida Zona3” en “Variable” de forma que sea posible ajustar el volumen de la Zona 3 en el Receptor de AV (consulte la página 119).

### Disparador de 12 V de la Zona 3 (TX-NR807)

Cuando se activa la Zona 3, la salida 12V TRIGGER OUT ZONE 3 aumenta (+12 voltios, 25 miliamperios como máx.). Si conecta este jack a una entrada de disparo de 12 voltios en un componente de la Zona 3, dicho componente se encenderá o apagará cuando se encienda o se apague la Zona 3 en el Receptor de AV.

### Configuración de la Zona 2/3 activada

Si ha conectado los altavoces de la Zona 2/3 al Receptor de AV, según lo explicado en “Conexión de los altavoces de la Zona 2 directamente al Receptor de AV” en la página 116 o “Conexión de los altavoces de la Zona 3 directamente al Receptor de AV” en la página 117, deberá establecer el ajuste “Zona2 activada” o “Zona3 activada” en “Act” (Activada).

#### 1 Pulse el botón [RECEIVER] seguido por el botón [SETUP].

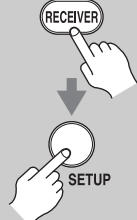

Aparecerá en la pantalla el menú principal.  
Si no aparece el menú principal, asegúrese de que está seleccionada la entrada externa apropiada en su televisor.

#### 2 Utilice los botones Arriba y Abajo [▲]/[▼] para seleccionar “2. Config. altavoces” y, a continuación, pulse [ENTER].

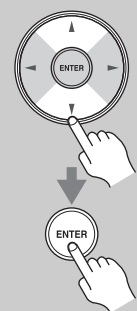

Aparecerá el menú “Config. altavoces”.

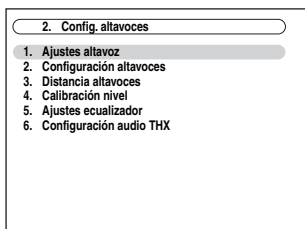

#### 3 Utilice los botones Arriba y Abajo [▲]/[▼] para seleccionar “1. Ajustes altavoz” y, a continuación, pulse [ENTER].

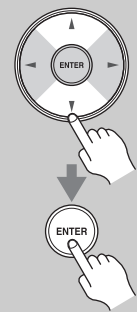

Aparecerá el menú “Ajustes altavoz”.

#### 4 Utilice los botones Arriba y Abajo [▲]/[▼] para seleccionar “Zona2 activada” o “Zona3 activada” y los botones Izquierda y Derecha [◀]/[▶] para seleccionar:

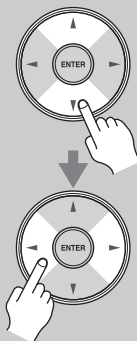

##### NoAct:

Terminales de altavoces ZONE 2/3 L/R no activados (la Zona 2/3 activada estará desactivada).

##### Act:

Terminales de altavoces ZONE 2/3 L/R activados (la Zona 2/3 activada estará activada).

#### 5 Pulse el botón [SETUP].



El menú de configuración se cerrará.

#### Notas:

- Zona2/3 activada no podrá utilizarse si “Tipo de altavoces (frontales)” está establecido en “Biamp.” (consulte la página 51).
- “Zona3 activada” no podrá utilizarse si “Zona2 activada” está establecido en “NoAct”.
- Este procedimiento también podrá llevarse a cabo en el Receptor de AV mediante el uso del botón [SETUP], los botones de flechas y el botón [ENTER].



**Configuración de multizona**

**1**



**Pulse el botón [RECEIVER] seguido por el botón [SETUP].**  
 Aparecerá en la pantalla el menú principal.  
 Si no aparece el menú principal, asegúrese de que está seleccionada la entrada externa apropiada en su televisor.

**2**

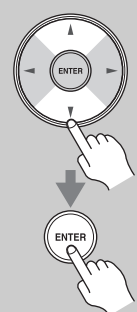

**Utilice los botones Arriba y Abajo [▲]/[▼] para seleccionar “7. Configuración hardware” y, a continuación, pulse [ENTER].**  
 Aparecerá el menú “Configuración hardware”.

7. Configuración hardware

- 1. ID remota
- 2. Multi Zona
- 3. Sintonizador
- 4. HDMI
- 5. Red
- 6. Firmware Update

**3**

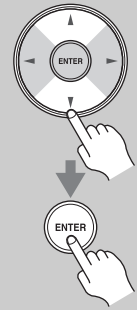

**Utilice los botones Arriba y Abajo [▲]/[▼] para seleccionar “2. Multi Zona” y, a continuación, pulse [ENTER].**  
 Aparecerá el menú “Multi Zona”.

**4**

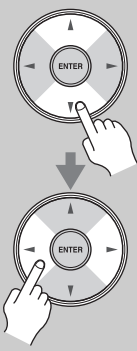

**Utilice los botones Arriba y Abajo [▲]/[▼] para seleccionar un elemento y, a continuación, emplee los botones Izquierda y Derecha [◀]/[▶] para cambiarlo.**  
 A continuación se explican los elementos.

**5**



**Cuando termine, pulse el botón [SETUP].**  
 El menú de configuración se cerrará.

**Nota:**  
 Este procedimiento también podrá llevarse a cabo en el Receptor de AV mediante el uso del botón [SETUP], los botones de flechas y el botón [ENTER].

**■ Salida Zona2/3**  
 Si ha conectado los altavoces de la Zona 2/3 a un amplificador sin mando de volumen, establezca los ajustes “Salida Zona2” y “Salida Zona3” respectivamente en “Variable”, de forma que pueda establecer el volumen, el balance y el tono de la Zona 2 y el volumen y el balance de la Zona 3 en el Receptor de AV.

**Fijo:** El volumen de la Zona 2/3 se deberá establecer en el amplificador de esa misma zona.

**Variable:** El volumen de la Zona 2/3 se puede establecer en el Receptor de AV.

**■ Volumen máx. Zona2/3**  
 Con este ajuste, podrá limitar el volumen máximo para la Zona 2/3. Cuando el ajuste “Pantalla volumen” está establecido en “Absoluto”, el rango “Volumen máximo” esta “Desactivado”, 99 a 50. Cuando está establecido en “Relativo”, el rango es “Desactivado”, +17 dB a -32 dB. Para desactivar este ajuste, seleccione “Desactivado”.

**■ Volumen activación Zona2/3**  
 Este ajuste determina cuál será el volumen para la Zona 2/3 cada vez que se enciende el Receptor de AV. Cuando la preferencia “Pantalla volumen” está establecida en “Absoluto”, el rango es “Último”, “MIN”, 1 a “MAX”. Cuando está establecido en “Relativo”, el rango es “Último”, -∞ dB, -81 dB a +18 dB.

Para utilizar el mismo nivel de volumen que se estaba usando cuando se apagó el Receptor de AV, seleccione “Último”.

El ajuste “Volumen activación Zona2/3” no podrá establecerse más alto que el ajuste “Volumen máx. Zona2/3”.

### Utilización de la Zona 2/3

En esta sección se explica cómo activar y desactivar la Zona 2/3, cómo seleccionar una fuente de entrada para la Zona 2/3 y cómo ajustar el volumen de la Zona 2/3.

### Cómo controlar la Zona 2/3 desde el Receptor de AV

#### Indicador ZONE 3

#### Indicador ZONE 2

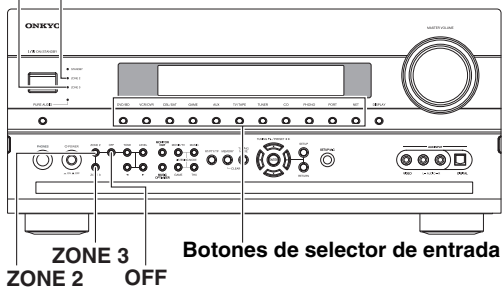

**1**



**Para activar la Zona 2/3 y seleccionar una fuente de entrada, pulse el botón [ZONE 2] o el botón [ZONE 3] seguido por un botón de selector de entrada antes de que transcurran 8 segundos.**

Se activa la Zona 2/3 y el indicador ZONE 2/3 se ilumina.

**Consejo (TX-NR807):** La salida 12V TRIGGER OUT ZONE 2/3 aumenta (+12 V).

Para seleccionar AM o FM, pulse el selector de entrada [TUNER] y el botón [ZONE 2] o [ZONE 3] repetidamente. También puede seleccionar SIRIUS (TX-NR807: modelos norteamericanos).

Para seleccionar la misma fuente que en la sala principal, pulse el botón [ZONE 2] o [ZONE 3] dos veces. "Zone 2 Selector: Source" o "Zone 3 Selector: Source" aparece en la pantalla.

**2**



**Para desactivar la Zona 2/3, pulse el botón [ZONE 2] o el botón [ZONE 3].**

El indicador ZONE 2 o ZONE 3 parpadeará.

**Pulse el botón [OFF].**

La zona se desactiva y el indicador ZONE 2 o ZONE 3 se apaga.

**Nota:**

(TX-NR807) Si la Zona 2/3 está activada, la emisión desde la salida 12V TRIGGER OUT ZONE 2/3 disminuirá (0 voltios).

### Cómo controlar la Zona 2/3 con el mando a distancia

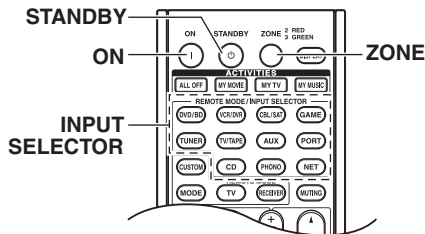

**Nota:**

Para controlar la Zona 2/3, deberá pulsar en primer lugar el botón [ZONE] del mando a distancia.

El botón ZONE se volverá rojo cuando la Zona 2 esté activa y verde cuando esté activa la Zona 3.

**1**



**Pulse el botón [ZONE] repetidamente y, a continuación, apunte el mando a distancia hacia el Receptor de AV y pulse el botón [ON].**

**Consejo (TX-NR807):**

La salida 12V TRIGGER OUT ZONE 2/3 aumenta (+12 V).



**2**



**Para seleccionar una fuente de entrada para la Zona 2/3, pulse el botón [ZONE] repetidamente, seguido por un botón INPUT SELECTOR.**

Para seleccionar AM o FM, pulse el botón [TUNER] INPUT SELECTOR y el botón [ZONE] repetidamente.

También puede seleccionar SIRIUS (TX-NR807: modelos norteamericanos).



**3**





**Para desactivar la Zona 2/3, pulse el botón [ZONE] repetidamente, seguido por el botón [STANDBY].**



## Notas:

- Únicamente se emitirán fuentes de audio analógico por los terminales ZONE 2/3 PRE OUT y ZONE 2/3 L/R. No se emitirán fuentes de entrada digital. Si no se oye ningún sonido cuando se selecciona una fuente de entrada, verifique si ésta está conectada a una entrada analógica.
- No podrá seleccionar emisoras de radio de AM o FM diferentes para su sala principal y la Zona 2/3. Se oirá la misma emisora de radio de AM/FM en cada sala. Por ejemplo, si tiene sintonizada una emisora de FM para la sala principal, dicha emisora se usará asimismo en la Zona 2.
- Cuando conecte los altavoces de la Zona 2 directamente al Receptor de AV, no estarán disponibles los modos de audición que requieren altavoces de surround traseros o altavoces frontales elevados o altavoces frontales wide (6.1/7.1) como, por ej., Dolby Digital EX, DTS-ES, THX Select2 Cinema, Dolby Pro Logic IIz height y Audyssey Dynamic Surround Expansion™.
- Cuando conecte los altavoces de la Zona 3 directamente al Receptor de AV, no estarán disponibles los modos de audición que requieren altavoces de surround.
- Cuando esté seleccionado el selector de entrada de la Zona 2/3, el consumo de energía en el modo en espera se incrementará ligeramente.
- Mientras la Zona 2/3 se encuentre activa, las funciones **RI** no estarán operativas.



## Ajuste del volumen en las Zonas

<p>Mando a distancia</p> <p>ZONE</p> 	<p>Pulse el botón [ZONE] del mando a distancia repetidamente y, a continuación, utilice el botón VOL [▲]/[▼].</p>
<p>Receptor de AV</p> <p>ZONE 2</p> <p>ZONE 3</p> <p>LEVEL</p> 	<p>En el Receptor de AV, pulse el botón [ZONE 2] o [ZONE 3] (el indicador ZONE 2/3 y el selector Zone 2/3 parpadea en la pantalla) y pulse el botón [LEVEL] seguido por los botones [◀]/[▶] antes de que transcurran 8 segundos.</p>

## Cómo silenciar las zonas

<p>Mando a distancia</p> <p>ZONE</p> 	<p>Pulse el botón [ZONE] del mando a distancia repetidamente y, a continuación, pulse el botón VOL [MUTING].</p> <p>Para activar el sonido de una zona, pulse el botón [ZONE] del mando a distancia y, a continuación, pulse de nuevo el botón [MUTING].</p>
--	--

## Ajuste del tono y el balance de las Zonas

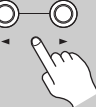
<p>1</p> <p>Receptor de AV</p> <p>ZONE 2</p> <p>ZONE 3</p> 	<p>En el Receptor de AV, pulse el botón [ZONE 2] o [ZONE 3].</p>
<p>2</p> <p>TONE</p> 	<p>Pulse el botón [TONE] del Receptor de AV repetidamente para seleccionar “Bass”, “Treble” o “Balance”.</p>
<p>3</p> 	<p>Utilice los botones Derecha [▶] e Izquierda [◀] para establecer los graves, agudos y el balance.</p> <ul style="list-style-type: none"> <li>• Podrá potenciar o recortar los graves y los agudos de -10 dB a +10 dB en pasos de 2 dB.</li> <li>• Podrá ajustar el balance desde 0 en el centro hasta +10 dB a la derecha o +10 dB a la izquierda, en pasos de 2 dB.</li> </ul>

## Notas:

- El sonido de las zonas también podrá activarse ajustando el volumen.
- Las funciones de volumen, tono y balance de la Zona 2 no tienen ningún efecto en ZONE 2 PRE OUT cuando el ajuste “Salida Zona2” está establecido en “Fijo” (página 119).
- Las funciones de volumen y balance de la Zona 3 no tienen ningún efecto en ZONE 3 PRE OUT cuando el ajuste “Salida Zona3” está establecido en “Fijo” (página 119).
- Incluso si pulsa repetidamente el botón [ZONE] del mando a distancia para seleccionar las zonas, se mantendrá la última zona seleccionada cuando pase a otros componentes pulsando otros botones de REMOTE MODE tras pulsar el botón [ZONE].

### Utilización del mando a distancia en la Zona 2/3 y los kits de control de multisala (TX-NR807)

Para controlar el Receptor de AV con el mando a distancia mientras está en la Zona 2 o la Zona 3, necesitará un kit de control remoto de multisala (de venta en comercios) para cada zona.

- Niles y Xantech producen kits de multisala.

Estos kits también se pueden utilizar cuando no hay una trayectoria sin obstáculos hasta el sensor remoto del Receptor de AV, por ejemplo, si está instalado dentro de un mueble.

### Utilización de un kit de multisala con la Zona 2/3

En esta configuración, el receptor de IR de la Zona 2/3 capta las señales de infrarrojos del mando a distancia y las envía al Receptor de AV en la sala principal a través del bloque de conexión.

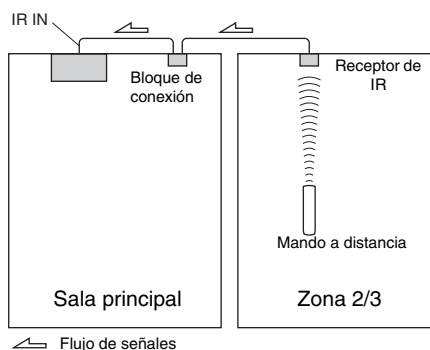

El cable de miniconector del bloque de conexión debería estar conectado al jack IR IN del Receptor de AV, como se muestra a continuación.

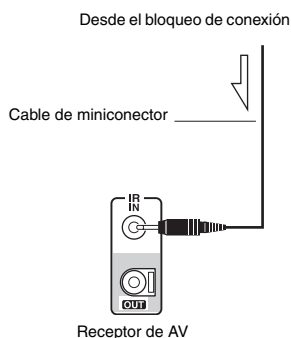

### Utilización de un kit de multisala con un mueble

En esta configuración, el receptor de IR capta las señales de infrarrojos del mando a distancia y las envía al Receptor de AV situado en el mueble a través del bloque de conexión.

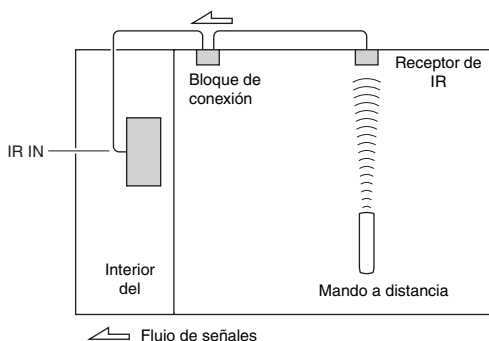

### Utilización de un kit de multisala con otros componentes

En esta configuración, un emisor de IR está conectado al jack IR OUT del Receptor de AV y está situado delante del sensor del mando a distancia del otro componente. Las señales de infrarrojos recibidas en el jack IR IN del Receptor de AV se envían al otro componente a través del emisor de IR. Las señales captadas por el mando a distancia del Receptor de AV no se emiten.

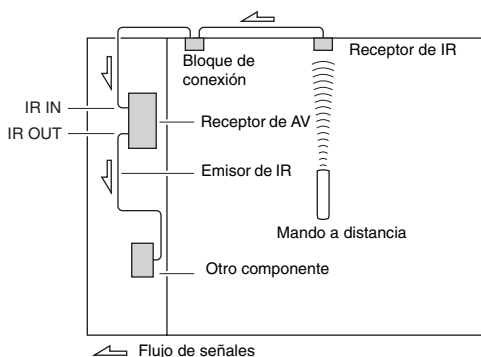

El emisor de IR debería estar conectado al jack IR OUT del Receptor de AV, como se muestra a continuación.

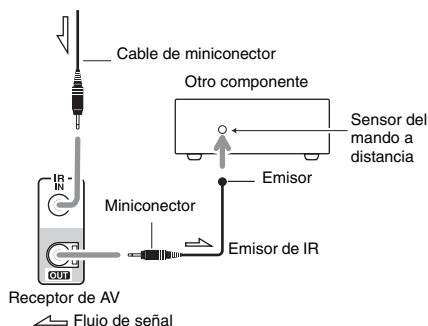

# Cómo controlar otros componentes

Podrá utilizar el mando a distancia (RC-745M) del Receptor de AV para controlar otros componentes de AV, incluidos los de otros fabricantes. En esta sección se explica cómo introducir el código de mando a distancia para un componente que desee controlar: DVD, Televisor, VCR, etc.

- Aprenda los comandos directamente del mando a distancia de otro componente (consulte la página 136).
- Programe los botones ACTIVITIES para que realicen una secuencia de hasta 32 acciones de control remoto (consulte la página 137).

## Códigos de mando a distancia preprogramados

Los siguientes botones de REMOTE MODE están preprogramados con códigos de mando a distancia para controlar los componentes que se presentan en la lista. No necesitará introducir ningún código de mando a distancia para controlar estos componentes. Para obtener una información detallada sobre el control de estos componentes, consulte las páginas indicadas.

- DVD/BD** Reproductor de DVD Onkyo (página 128)
- CD** Reproductor de CD Onkyo (página 131)
- TV/TAPE** Grabador de cassetes Onkyo con **RI** (página 133)

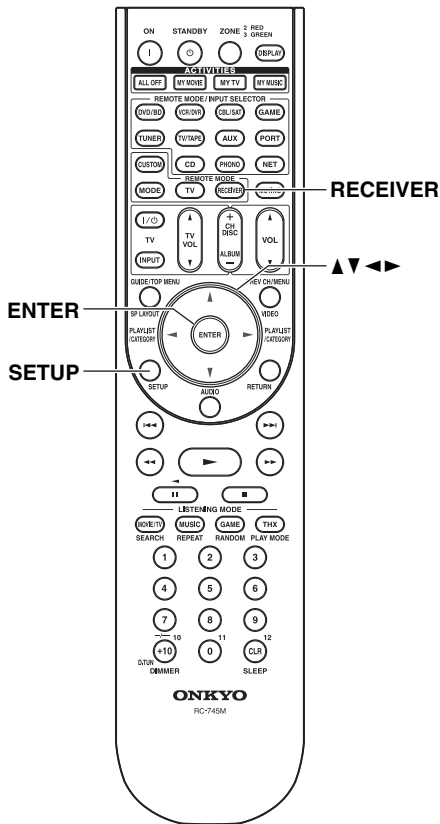

## Localización del código de mando a distancia

Podrá buscar el código de mando a distancia apropiado en el menú de configuración en pantalla.

**Nota:**

Este ajuste podrá llevarse a cabo utilizando únicamente el Menú de configuración en pantalla.

**1** Pulse el botón **[RECEIVER]** seguido por el botón **[SETUP]**. Aparecerá en la pantalla el menú principal. Si no aparece el menú principal, asegúrese de que está seleccionada la entrada externa apropiada en su televisor.

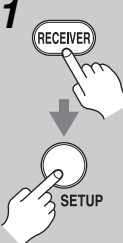

**2** Utilice los botones Arriba y Abajo **[▲]/[▼]** para seleccionar "8. Config. del controlador remoto" y, a continuación, pulse **[ENTER]**.

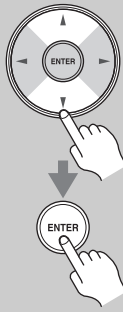

8. Config. del controlador remoto

1. Remoto Modo Configuración

2. Actividades Setup

**3** Utilice los botones Arriba y Abajo **[▲]/[▼]** para seleccionar "1. Remoto Modo Configuración" y, a continuación, pulse **[ENTER]**.

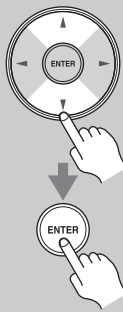

8-1. Remoto Modo Configuración

TV

DVD/BD

VCR/DVR

CBL/SAT

GAME

AUX

---

TV/TAPE

CD

PHONO

**4** Utilice los botones Arriba y Abajo **[▲]/[▼]** para seleccionar el modo remoto y, a continuación, pulse **[ENTER]**. Aparecerá el menú de selección de categoría.



8-1. Remoto Modo Configuración TV

TV

TV/DVD

TV/VCR

**5**

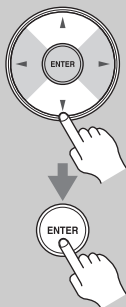

Utilice los botones **Arriba y Abajo [▲]/[▼]** para seleccionar la categoría y, a continuación, pulse **[ENTER]**.

Aparecerá el panel de introducción de nombre de marca.

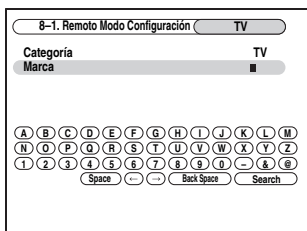

**6**



Utilice los botones de flechas **[▲]/[▼]/[◀]/[▶]** para seleccionar un carácter y, a continuación, pulse **[ENTER]**.

Repita este paso desde el primer hasta el tercer carácter del nombre de marca. Cuando haya introducido el tercer carácter, seleccione “Search” y pulse **[ENTER]**.

Tras la búsqueda, aparecerá una lista de nombres de marcas.

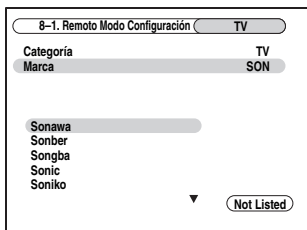

**Si no encuentra el nombre de marca:**

Utilice el botón **Derecha [▶]** para seleccionar “Not Listed” y, a continuación, pulse **[ENTER]**.

Aparecerá el panel de introducción de nombre de marca.

**7**

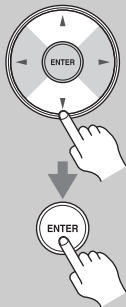

Utilice los botones **Arriba y Abajo [▲]/[▼]** para seleccionar la marca y, a continuación, pulse **[ENTER]**.

Tras terminar la búsqueda, aparecerá un mensaje para transferir el código del mando a distancia.

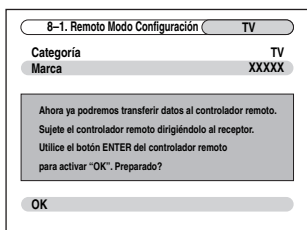

Para usar el mando a distancia, apunte con él al sensor del mando a distancia del Receptor de AV según se muestra a continuación.

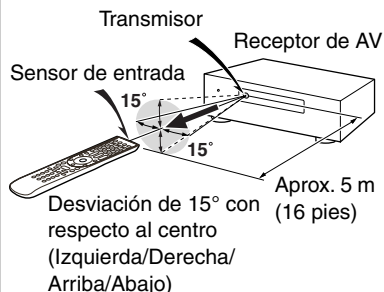

En el mando a distancia, pulse el botón **[ENTER]**.

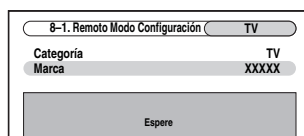

Si la transferencia se realiza correctamente, aparecerá la siguiente pantalla. Pruébela.

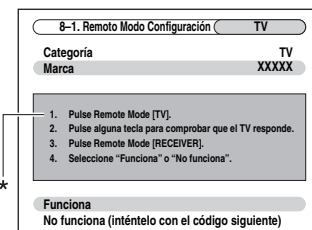

\* Si se ha seleccionado una categoría distinta de TV, el contenido será diferente.

**8**



Si puede controlar el componente, pulse el botón **[RECEIVER]**, utilice los botones **Arriba y Abajo [▲]/[▼]** para seleccionar “Funciona”, y luego pulse **[ENTER]**.

Aparecerá el menú “Remoto Modo Configuración”.

Si no puede controlar el componente, utilice los botones **Arriba y Abajo [▲]/[▼]** para seleccionar “No funciona (inténtelo con el código siguiente)” y, a continuación, pulse **[ENTER]**.

Aparecerá el código siguiente.

**9**



Cuando termine, pulse el botón **[SETUP]**.

El menú de configuración se cerrará.

## Introducción de códigos de mando a distancia

Necesitará introducir un código para cada componente que desee controlar:

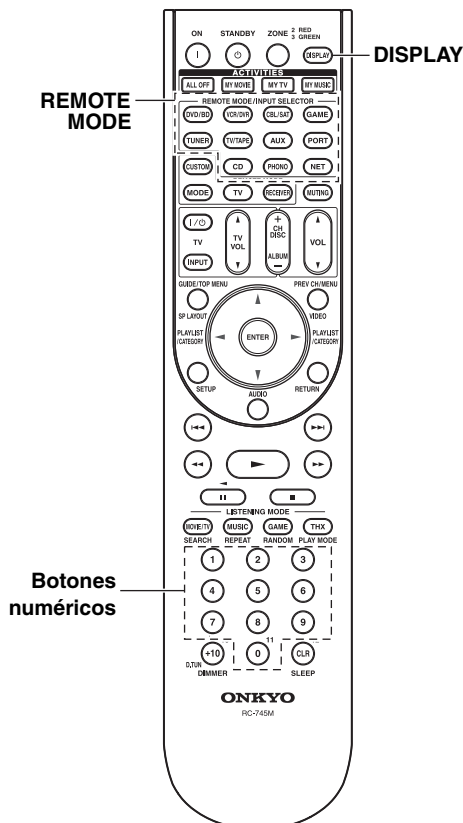

**1**

Busque el código de mando a distancia apropiado en la lista de **Códigos de mando a distancia suministrada por separado**.

Los códigos están organizados por categorías (por ej., reproductor de DVD, televisor, etc.).

**2**

Manteniendo pulsado el botón **REMOTE MODE** para el cual desea introducir un código, pulse y mantenga presionado el botón **[DISPLAY]** (aproximadamente 3 segundos).

El botón **REMOTE MODE** se ilumina.

**Notas:**

- No podrán introducirse códigos de mando a distancia para los botones **[RECEIVER]** y **[ZONE]**.
- Únicamente podrán introducirse códigos de mando a distancia de televisor para el botón **[TV]**.
- Aparte de los botones **[RECEIVER]**, **[TV]** y **[ZONE]**, podrán introducirse códigos de mando a distancia de cualquier categoría para los botones **REMOTE MODE**. No obstante, estos botones también pueden funcionar como botones de selector de entrada (página 60); por tanto, seleccione un botón **REMOTE MODE** que se corresponda con la entrada a la cual está conectado el componente. Por ejemplo, si conecta un reproductor de CD a la entrada de CD, seleccione el botón **[CD]** cuando introduzca su código de mando a distancia.

(3 segundos)

**3**

Antes de que transcurran **30 segundos**, utilice los **botones numéricos** para introducir el código de mando a distancia de **5 dígitos**.

El botón **REMOTE MODE** parpadea dos veces.

Si el código del mando a distancia no se introduce correctamente, el botón **REMOTE MODE** parpadeará lentamente una sola vez.

**Nota:**

Los códigos de mando a distancia proporcionados son correctos en el momento de la impresión, pero están sujetos a cambios.

## Códigos de mando a distancia para componentes Onkyo conectados a través de RI

Los componentes Onkyo que esté conectados a través de **RI** se controlarán apuntando con el mando a distancia al Receptor de AV, y no al componente. Esto le permitirá controlar componentes que no estén a la vista, por ejemplo en una estantería.

### 1 Asegúrese de que cada componente Onkyo se conecta con un cable RI y un cable de audio analógico (RCA).

Consulte la página 41 para obtener una información detallada.

### 2 Introduzca el código del mando a distancia apropiado para el botón REMOTE MODE.

- Botón [DVD/BD]  
**31612:** Reproductor de DVD Onkyo con **RI**
- Botón [CD]  
**71327:** Reproductor de CD Onkyo con **RI**
- Botón [TV/TAPE]  
**42157:** Grabador de cassetes Onkyo con **RI** (valor predeterminado)
- Botón [PORT]  
**82351:** Dock Onkyo (valor predeterminado)

Véase la página anterior para obtener información sobre cómo introducir los códigos de mando a distancia.

### 3 Pulse el botón REMOTE MODE, apunte con el mando a distancia al Receptor de AV y utilice el componente.

Si desea controlar un componente Onkyo apuntando con el mando a distancia directamente al mismo o si quiere controlar un componente Onkyo que no esté conectado a través de **RI**, emplee los siguientes códigos de mando a distancia:

- Botón [DVD/BD]  
**30627:** Reproductor de DVD Onkyo sin **RI** (valor predeterminado)
- Botón [CD]  
**71817:** Reproductor de CD Onkyo sin **RI** (valor predeterminado)
- Botón [TV]  
**11807:** TV con **RIHD** (valor predeterminado)

Si desea controlar un componente Onkyo apuntando el mando a distancia directamente hacia él, utilice los siguientes códigos de mando a distancia:

- 32900:** Reproductor de BD Onkyo
- 32901:** Reproductor de HD DVD Onkyo
- 70868:** Grabador de MD Onkyo
- 71323:** Grabador de CD Onkyo
- 81993:** RI Dock Onkyo con **RI**

#### Nota:

Si conecta un RI Dock Onkyo compatible con **RI** a los jacks TV/TAPE, VCR/DVR o GAME, para conseguir que **RI** funcione correctamente deberá establecer la pantalla de entrada como corresponda (consulte la página 53).

## Cómo restablecer los botones REMOTE MODE

Podrá restablecer un botón REMOTE MODE a su código de mando a distancia predeterminado.

### 1



(3 segundos)

Manteniendo presionado el botón REMOTE MODE que desea restablecer, pulse y mantenga presionado el botón [AUDIO] hasta que se ilumine el botón REMOTE MODE (aproximadamente 3 segundos).

### 2



Antes de que transcurran 30 segundos, pulse de nuevo el botón REMOTE MODE.

El botón REMOTE MODE parpadea dos veces para indicar que el botón se ha restablecido.

Cada uno de los botones REMOTE MODE está preprogramado con un código de mando a distancia. Cuando se restablezca un botón, se restaurará su código preprogramado.

#### Nota:

El comando de aprendizaje también se restablece.

## Cómo restablecer el mando a distancia

Podrá restablecer el mando a distancia a sus valores predeterminados.

### 1



(3 segundos)

Manteniendo presionado el botón [RECEIVER], pulse y mantenga presionado el botón [AUDIO] hasta que se ilumine el botón [RECEIVER] (aproximadamente 3 segundos).

### 2



Antes de que transcurran 30 segundos, pulse de nuevo el botón [RECEIVER].

El botón [RECEIVER] parpadea dos veces para indicar que el mando a distancia se ha restablecido.



## Cómo controlar un televisor

Mediante la pulsación del botón [TV] que se ha programado con el código de mando a distancia para su televisor, podrá controlar el televisor con los siguientes botones.

Para obtener una información detallada sobre la introducción de un código de mando a distancia para un componente diferente, consulte la página 125.

El botón [TV] está preprogramado con el código de mando a distancia para controlar un televisor compatible con **RIHD**\*<sup>1</sup> (sólo para algunos modelos). El televisor deberá poder recibir comandos de mando a distancia a través de **RIHD** y conectarse al Receptor de AV mediante HDMI. Si el control de su televisor a través de **RIHD** no funciona correctamente, programe el código de mando a distancia en el botón [TV] y utilice el modo remoto del televisor para controlarlo.

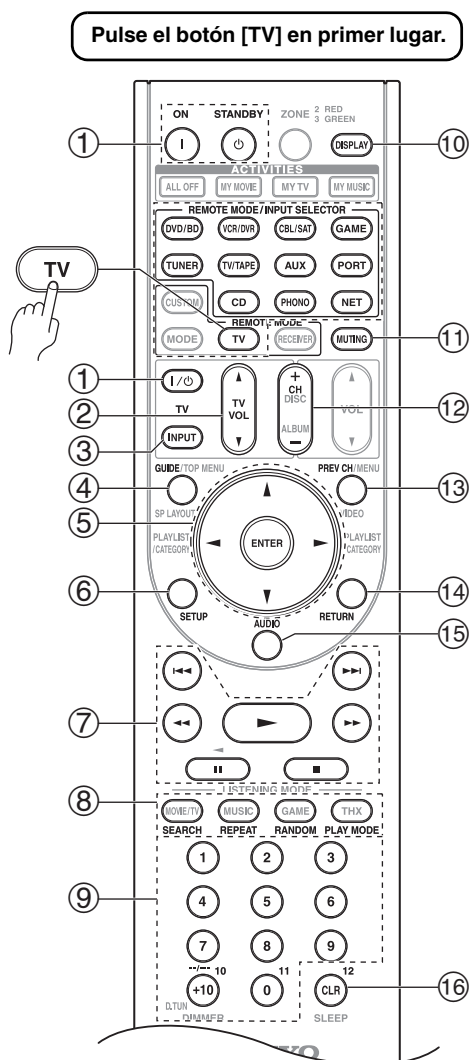

\*1 La función **RIHD** admitida por el Receptor de AV es la función de control del sistema CEC del estándar HDMI.

- ① **Botones ON, STANDBY, TV** [I/⏻]  
Establecen el televisor en On (Encendido) o Standby (En espera).
- ② **Botón TV VOL** [▲]/[▼]  
Ajusta el volumen del televisor.
- ③ **Botón TV [INPUT]**  
Selecciona las entradas externas del televisor.
- ④ **Botón GUIDE**  
Muestra la guía de programación.
- ⑤ **Botones de flechas** [▲]/[▼]/[◀]/[▶] y **ENTER**  
Se utilizan para navegar por los menús y seleccionar elementos.
- ⑥ **Botón SETUP**  
Muestra un menú.
- ⑦ **Botones** [▶], [■], [■], [◀◀], [▶▶], [◀◀], [▶▶]\*  
Play (Reproducir), Pause (Pausa), Stop (Detener), Fast reverse (Retroceso rápido), Fast forward (Avance rápido), Previous (Anterior) y Next (Siguiente).  
Estos botones funcionan para dispositivos combinados.
- ⑧ **Botones SEARCH, REPEAT, RANDOM y PLAY MODE**  
Funcionan como botones de colores o botones A, B, C, D.
- ⑨ **Botones numéricos**  
Introducen números. El botón 0 introduce 11 en algunos componentes. El botón +10 \* funciona como un botón "--/--" o +10.
- ⑩ **Botón DISPLAY**  
Muestra información.
- ⑪ **Botón MUTING**  
Silencia el televisor.
- ⑫ **CH Botón +/-**  
Selecciona canales en el televisor.
- ⑬ **Botón PREV CH**  
Selecciona el canal anterior o el último canal.
- ⑭ **Botón RETURN**  
Sale del menú de configuración del televisor.
- ⑮ **Botón AUDIO\***  
Selecciona bandas sonoras en otros idiomas y formatos de audio (por ej. Dolby Digital o DTS).
- ⑯ **Botón CLR**  
Cancela funciones y borra números introducidos, o introduce 12.

### Notas:

- Con algunos componentes, algunos botones podrían no funcionar según lo esperado e incluso algunos podrían no funcionar en absoluto.
- Los botones marcados con un asterisco (\*) no son admitidos por la función **RIHD**.

## Cómo controlar un reproductor de DVD o un grabador de DVD

Mediante la pulsación del botón REMOTE MODE que haya sido programado con el código de mando a distancia para su reproductor de DVD (HD DVD, Blu-ray o combinación de TV/DVD), podrá controlar su reproductor con los siguientes botones. El botón [DVD/BD] está preprogramado con el código de mando a distancia para controlar un reproductor de DVD Onkyo. Para obtener una información detallada sobre la introducción de un código de mando a distancia para un componente diferente, consulte la página 125. El botón [DVD/BD] está preprogramado con el código de mando a distancia para controlar un componente compatible con **RIHD**\*1. El componente deberá poder recibir comandos de mando a distancia a través de **RIHD** y conectarse al Receptor de AV mediante HDMI. Si el control de su componente a través de **RIHD** no funciona correctamente, programe el código de mando a distancia del componente en el botón [DVD/BD] y utilice el modo remoto de DVD/BD para controlarlo.

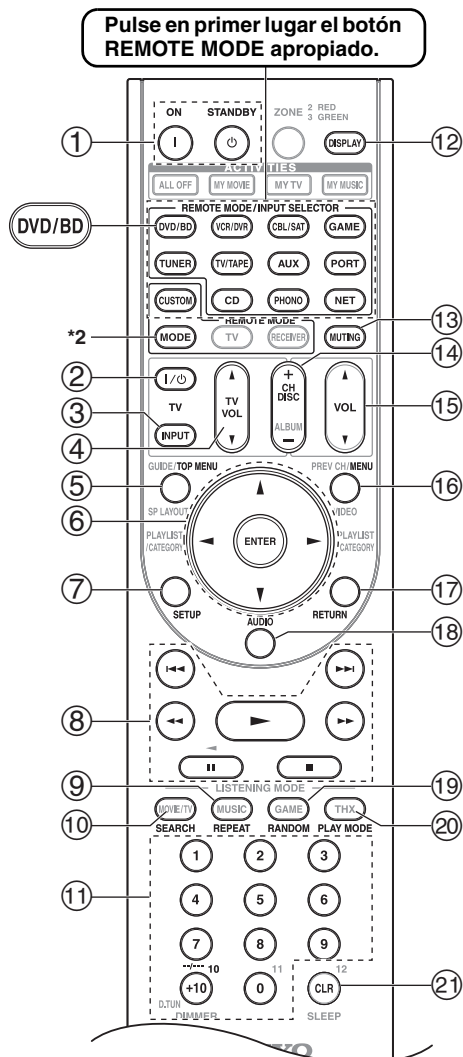

forma, usando el mando a distancia del Receptor de AV, podrá controlar el componente correspondiente al botón que ha pulsado.

- ① **Botones ON, STANDBY**  
Establecen el reproductor de DVD en On (Encendido) o Standby (En espera).
- ② **Botón TV [I/O]**  
Establecen el televisor en On (Encendido) o Standby (En espera).
- ③ **Botón TV [INPUT]**  
Selecciona las entradas externas del televisor.
- ④ **Botón TV VOL [▲]/[▼]**  
Ajusta el volumen del televisor.
- ⑤ **Botón TOP MENU**  
Muestra el menú principal de un DVD o el título de un DVD.
- ⑥ **Botones de flechas [▲]/[▼]/[◀]/[▶] y ENTER**  
Se utilizan para navegar por los menús y seleccionar elementos.
- ⑦ **Botón SETUP**  
Se utiliza para acceder a los ajustes del reproductor de DVD.
- ⑧ **Botones [▶], [■], [■], [◀◀], [▶▶], [◀◀], [▶▶]**  
Play (Reproducir), Pause (Pausa), Stop (Detener), Fast reverse (Retroceso rápido), Fast forward (Avance rápido), Previous (Anterior) y Next (Siguiente).
- ⑨ **Botón REPEAT**  
Se emplea con la función de reproducción repetida.
- ⑩ **Botón SEARCH\***  
Se utilizan para buscar números de títulos, capítulos y pistas y para buscar tiempos para localizar puntos específicos.
- ⑪ **Botones numéricos**  
Se utilizan para introducir números de títulos, capítulos y pistas y para introducir tiempos para localizar puntos específicos. El botón [+10]\* funciona como un botón +10 o "--/--".
- ⑫ **Botón DISPLAY**  
Muestra información sobre el disco, el título, el capítulo o la pista actual, incluyendo tiempo transcurrido, tiempo restante, tiempo total, etc.
- ⑬ **Botón MUTING (62)**  
Silencia o activa el sonido del Receptor de AV.
- ⑭ **Botón CH +/-, DISC +/-**  
Selecciona discos en un cambiador de DVD. Selecciona canales de TV en un componente con un sintonizador incorporado.
- ⑮ **Botón VOL [▲]/[▼] (60)**  
Ajusta el volumen del Receptor de AV.
- ⑯ **Botón MENU**  
Muestra el menú de un DVD.
- ⑰ **Botón RETURN**  
Sale del menú de configuración del reproductor de DVD o vuelve al menú anterior.
- ⑱ **Botón AUDIO\***  
Selecciona bandas sonoras en otros idiomas y formatos de audio (por ej. Dolby Digital o DTS).
- ⑲ **Botón RANDOM\***  
Se emplea con la función de reproducción aleatoria.

\*1 La función **RIHD** admitida por el Receptor de AV es la función de control del sistema CEC del estándar HDMI.

\*2 Si desea cambiar el modo del mando a distancia a distancia sin cambiar la fuente de entrada utilizada, pulse el botón [MODE] y, en un plazo de unos ocho segundos, pulse el botón REMOTE MODE. De esta

- 20 **Botón PLAY MODE\***  
Selecciona modos de reproducción en componentes con modos de reproducción seleccionables.

- 21 **Botón CLR**  
Cancela funciones y borra números introducidos.

### Notas:

- Con algunos componentes, algunos botones podrían no funcionar según lo esperado e incluso algunos podrían no funcionar en absoluto.

- Si introduce el código de mando a distancia para un reproductor de HD DVD o Blu-ray que tenga botones A, B, C y D o botones de colores, los botones [SEARCH], [REPEAT], [RANDOM] y [PLAY MODE] funcionarán como botones de colores o A, B, C, D. En este caso, dichos botones no podrán utilizarse para establecer la reproducción repetida, la reproducción aleatoria ni para seleccionar modos de reproducción.
- Los botones marcados con asterisco (\*) no son admitidos por la función **RHID**.

## Cómo controlar un VCR o PVR

Mediante la pulsación del botón REMOTE MODE que haya sido programado con el código de mando a distancia para su VCR (TV/VCR, PVR, combinación de DBS/PVR o combinación de cable/PVR), podrá controlar su grabador de vídeo con los siguientes botones.

Para obtener una información detallada sobre la introducción de un código de mando a distancia para un componente diferente, consulte la página 125.

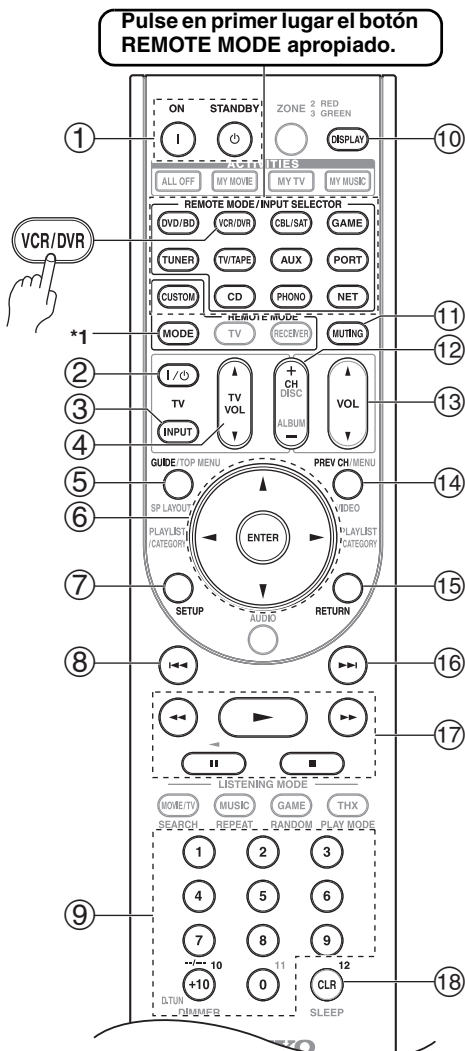

\*1 Si desea cambiar el modo del mando a distancia sin cambiar la fuente de entrada utilizada, pulse el botón [MODE] y, en un plazo de unos ocho segundos, pulse el botón REMOTE MODE. De esta forma, usando el mando a distancia del Receptor de AV, podrá controlar el componente correspondiente al botón que ha pulsado.

- Botones ON, STANDBY**  
Establece el grabador de vídeo en On (Encendido) o Standby (En espera).
- Botón TV [I/O]**  
Establecen el televisor en On (Encendido) o Standby (En espera).
- Botón TV [INPUT]**  
Selecciona las entradas externas del televisor.
- Botón TV VOL [▲]/[▼]**  
Ajusta el volumen del televisor.
- Botón GUIDE**  
Muestra la guía de programación o la lista de navegación.
- Botones de flechas [▲]/[▼]/[◀]/[▶] y ENTER**  
Se utilizan para navegar por los menús y seleccionar elementos.
- Botón SETUP**  
Muestra el menú de configuración del grabador de vídeo.
- Botón Previous (Anterior) [◀◀]**  
Función de repetición de la reproducción anterior o instantánea.
- Botones numéricos**  
Introducen números. El botón [0] introduce 11 en algunos componentes. El botón [+10] funciona como un botón +10 o "--/--".
- Botón DISPLAY**  
Muestra información.
- Botón MUTING (62)**  
Silencia o activa el sonido del Receptor de AV.
- Botón CH +/-**  
Selecciona canales de televisión en el grabador de vídeo.
- Botón VOL [▲]/[▼] (60)**  
Ajusta el volumen del Receptor de AV.
- Botón PREV CH**  
Selecciona el canal anterior.
- Botón RETURN**  
Sale del menú o vuelve al menú anterior.
- Botón Next (Siguiente) [▶▶]**  
Función siguiente o avanzar.
- Botones [▶], [⏸], [■], [◀◀], [▶▶]**  
Play (Reproducir), Pause (Pausa), Stop (Detener), Fast reverse (Retroceso rápido) y Fast forward (Avance rápido).
- Botón CLR**  
Cancela las funciones o introduce el número 12.

### Nota:

Con algunos componentes, algunos botones podrían no funcionar según lo esperado e incluso algunos podrían no funcionar en absoluto.

### Cómo controlar un receptor de satélite o un receptor de cable

Mediante la pulsación del botón REMOTE MODE que haya sido programado con el código de mando a distancia para su receptor de satélite, receptor de cable o grabador de DVD (combinación de DBS/PVR o combinación de cable/PVR), podrá controlar su reproductor con los siguientes botones.

Para obtener una información detallada sobre la introducción de un código de mando a distancia para un componente diferente, consulte la página 125.

Pulse en primer lugar el botón REMOTE MODE apropiado.

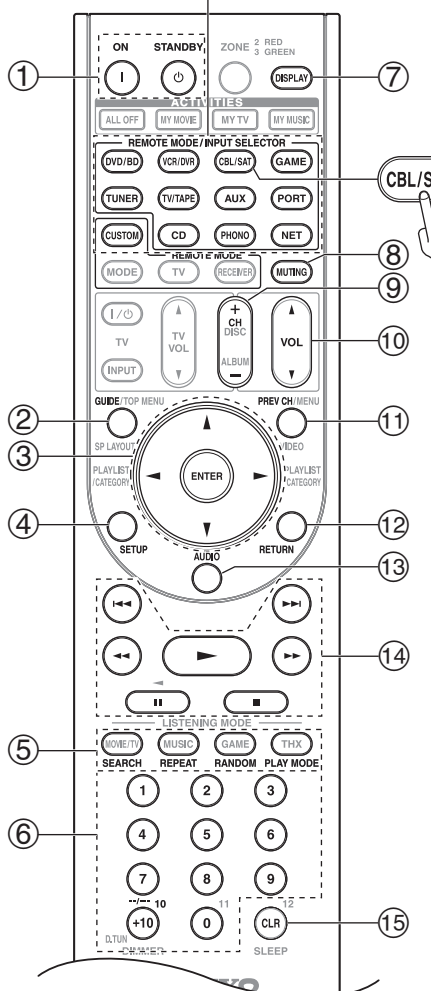

- ① **Botones ON, STANDBY**  
Encienden el componente o lo ponen en On (Encendido) o Standby (En espera).
- ② **Botón GUIDE**  
Muestra la guía de programación en pantalla.
- ③ **Botones de flechas [▲]/[▼]/[◀]/[▶] y ENTER**  
Se utilizan para navegar por los menús y seleccionar elementos.
- ④ **Botón SETUP**  
Muestra el menú de configuración.
- ⑤ **Botones SEARCH, REPEAT, RANDOM y PLAY MODE**  
Funcionan como botones de colores o botones A, B, C, D.
- ⑥ **Botones numéricos**  
Introducen números. El botón [+10] funciona como un botón +10 o "--/--".
- ⑦ **Botón DISPLAY**  
Muestra información.
- ⑧ **Botón MUTING (62)**  
Silencia o activa el sonido del Receptor de AV.
- ⑨ **Botón CH +/-**  
Selecciona canales de satélite/cable.
- ⑩ **Botón VOL [▲]/[▼] (60)**  
Ajusta el volumen del Receptor de AV.
- ⑪ **Botón PREV CH**  
Selecciona el canal anterior.
- ⑫ **Botón RETURN**  
Sale del menú.
- ⑬ **Botón AUDIO**  
Selecciona bandas sonoras en otros idiomas y formatos de audio (por ej. Dolby Digital o DTS).
- ⑭ **Botones [▶], [||], [■], [◀◀], [▶▶], [◀◀], [▶▶]**  
Play (Reproducir), Pause (Pausa), Stop (Detener), Fast reverse (Retroceso rápido), Fast forward (Avance rápido), Previous (Anterior) y Next (Siguiente).
- ⑮ **Botón CLR**  
Cancela funciones y borra números introducidos.

**Nota:**

Con algunos componentes, algunos botones podrían no funcionar según lo esperado e incluso algunos podrían no funcionar en absoluto.

**Cómo controlar un reproductor de CD, un grabador de CD o un grabador de MD**

Mediante la pulsación del botón REMOTE MODE que haya sido programado con el código de mando a distancia para su reproductor de CD, grabador de CD o grabador de MD, podrá controlar su reproductor con los siguientes botones.

El botón [CD] está preprogramado con el código de mando a distancia para controlar un reproductor de CD Onkyo.

Para obtener una información detallada sobre la introducción de un código de mando a distancia para un componente diferente, consulte la página 125.

**Pulse en primer lugar el botón REMOTE MODE apropiado.**

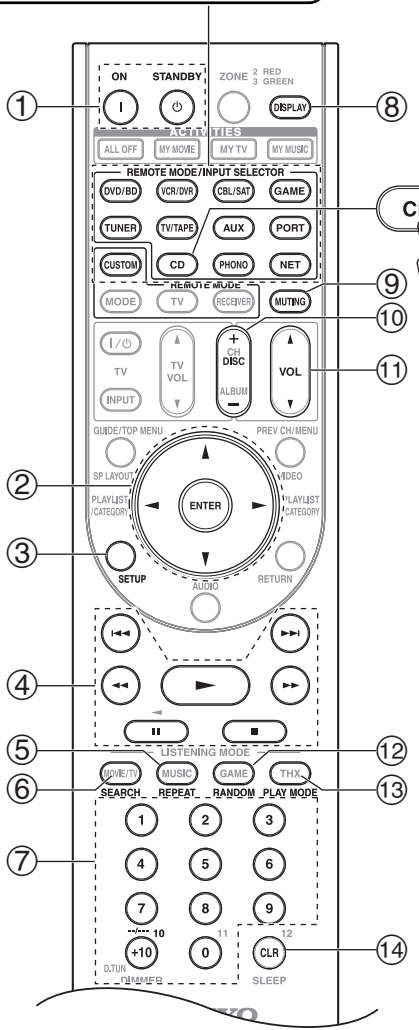

- ① **Botones ON, STANDBY**  
Encienden el componente o lo ponen en On (Encendido) o Standby (En espera).
- ② **Botones de flechas [▲]/[▼]/[◀]/[▶] y ENTER**  
Se utilizan para navegar por los menús y seleccionar elementos.
- ③ **Botón SETUP**  
Se utiliza para acceder a los ajustes del reproductor de CD Onkyo.
- ④ **Botones [▶], [||], [■], [◀◀], [▶▶], [◀◀◀], [▶▶▶]**  
Play (Reproducir), Pause (Pausa), Stop (Detener), Fast reverse (Retroceso rápido), Fast forward (Avance rápido), Previous (Anterior) y Next (Siguiente).
- ⑤ **Botón REPEAT**  
Se emplea con las función de reproducción repetida.
- ⑥ **Botón SEARCH**  
Se emplean para localizar puntos específicos.
- ⑦ **Botones numéricos**  
Se utilizan para introducir números de pistas y tiempos para localizar puntos específicos. El botón [+10] funciona como un botón +10 o “--/--”.
- ⑧ **Botón DISPLAY**  
Muestra información sobre el disco o la pista actual, incluyendo tiempo transcurrido, tiempo restante, tiempo total, etc.
- ⑨ **Botón MUTE (62)**  
Silencia o activa el sonido del Receptor de AV.
- ⑩ **Botón DISC +/-**  
Selecciona discos en un cambiador de CD.
- ⑪ **Botón VOL [▲]/[▼] (60)**  
Ajusta el volumen del Receptor de AV.
- ⑫ **Botón RANDOM**  
Se emplea con la función de reproducción aleatoria.
- ⑬ **Botón PLAY MODE**  
Selecciona modos de reproducción en componentes con modos de reproducción seleccionables.
- ⑭ **Botón CLR**  
Cancela funciones y borra números introducidos.

**Nota:**  
Con algunos componentes, algunos botones podrían no funcionar según lo esperado e incluso algunos podrían no funcionar en absoluto.

## Cómo controlar un RI Dock

Mediante la pulsación del botón REMOTE MODE que haya sido programado con el código de mando a distancia para su dock, podrá controlar su iPod en el dock con los siguientes botones.

Con algunos RI Docks, el botón [ON], [STANDBY] podría no funcionar con el código de mando a distancia **82990** (sin **RI**).

En este caso, realice una conexión **RI** e introduzca el código de mando a distancia **81993** (con **RI**).

Para obtener una información detallada sobre la introducción de un código de mando a distancia, consulte la página 125.

### Cuando utilice un RI Dock:

- Cuando utilice el RI Dock DS-A3 Onkyo, realice una conexión **RI** e introduzca el código de mando a distancia **81993** (con **RI**).
- Conecte el RI Dock a los jacks TV/TAPE IN, VCR/DVR IN o GAME IN L/R.
- Establezca el conmutador RI MODE del RI Dock en HDD o HDD/DOCK.
- Establezca la pantalla de entrada del Receptor de AV en DOCK (consulte la página 53).
- Consulte el manual de instrucciones del dock para obtener más información.

Pulse en primer lugar el botón REMOTE MODE apropiado.

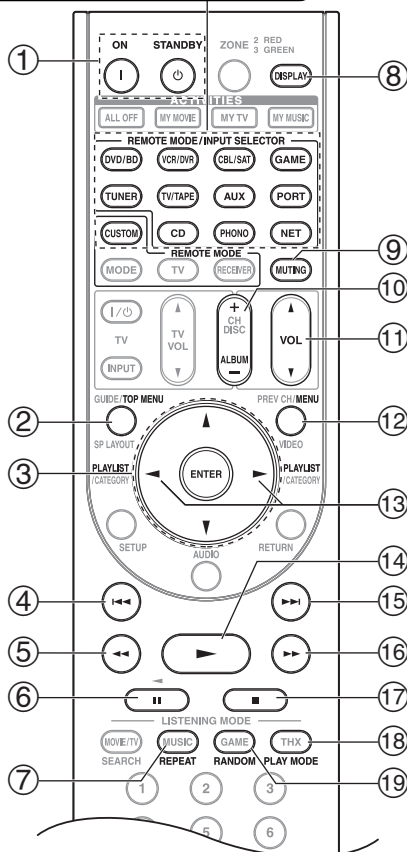

### ① Botones ON, STANDBY

Enciende o apaga el iPod.

### Notas:

- Este botón no encenderá ni apagará el RI Dock DS-A2 o DS-A2X Onkyo.
- Su iPod podría no responder la primera vez que pulse este botón, en cuyo caso deberá pulsarlo de nuevo. Esto se debe a que el mando a distancia transmite los comandos On (Encendido) y Standby (En espera) alternativamente, por lo que si su iPod ya está encendido, permanecerá encendido cuando el mando a distancia transmita un comando On (Encendido). De forma similar, si su iPod ya está apagado, permanecerá apagado cuando el mando a distancia transmita un comando Off (Apagado).

### ② Botón TOP MENU

Funciona como un botón Mode (Modo) cuando se utiliza con un RI Dock DS-A2.

### ③ Botones de flechas [▲]/[▼] y ENTER

Se utilizan para navegar por los menús y seleccionar elementos.

### ④ Botón Previous (Anterior) [◀◀]

Reinicia la canción actual. Púlselo dos veces para seleccionar la canción anterior.

### ⑤ Botón Fast Reverse (Retroceso rápido) [◀◀]

Púlselo y manténgalo presionado para retroceso rápido.

### ⑥ Botón Pause (Pausa) [||]

Pausa la reproducción

### ⑦ Botón REPEAT

Se emplea con la función de repetición.

### ⑧ Botón DISPLAY

Activa la retroiluminación durante 30 segundos.

### ⑨ Botón MUTING (62)

Silencia o activa el sonido del Receptor de AV.

### ⑩ Botón ALBUM +/-

Selecciona el álbum siguiente o anterior.

### ⑪ Botón VOL [▲]/[▼] (60)

Ajusta el volumen del Receptor de AV.

### ⑫ Botón MENU

Sale del menú.

### ⑬ Botón PLAYLIST [◀]/[▶]

Seleccionan la lista de reproducción anterior o siguiente en el iPod.

### ⑭ Botón Play (Reproducir) [▶]

Inicia la reproducción. Si el componente está apagado, lo encenderá automáticamente

### ⑮ Botón Next (Siguiente) [▶▶]

Selecciona la siguiente canción.

### ⑯ Botón Fast Forward (Avance rápido) [▶▶▶]

Púlselo y manténgalo presionado para el avance rápido.

### ⑰ Botón Stop (Detener) [■]

Detiene la reproducción y muestra un menú.

### 18 Botón PLAY MODE

Selecciona modos de reproducción en componentes con modos de reproducción seleccionables. Funciona como un botón Resume (Reanudar) cuando se utiliza con un RI Dock DS-A2.

### 19 Botón RANDOM

Se emplea con la función de reproducción aleatoria.

#### Nota:

Con algunos componentes, algunos botones podrían no funcionar según lo esperado e incluso algunos podrían no funcionar en absoluto.

## Cómo controlar un grabador de cassetes

Mediante la pulsación del botón REMOTE MODE que haya sido programado con el código de mando a distancia para su grabador de cassetes, podrá controlar su grabador de cassetes con los siguientes botones.

El botón [TV/TAPE] está preprogramado con el código de mando a distancia para controlar un grabador de cassetes Onkyo cuando se utilice con una conexión **RI**. Para obtener una información detallada sobre la introducción de un código de mando a distancia para un componente diferente, consulte la página 125.

Pulse en primer lugar el botón REMOTE MODE apropiado.

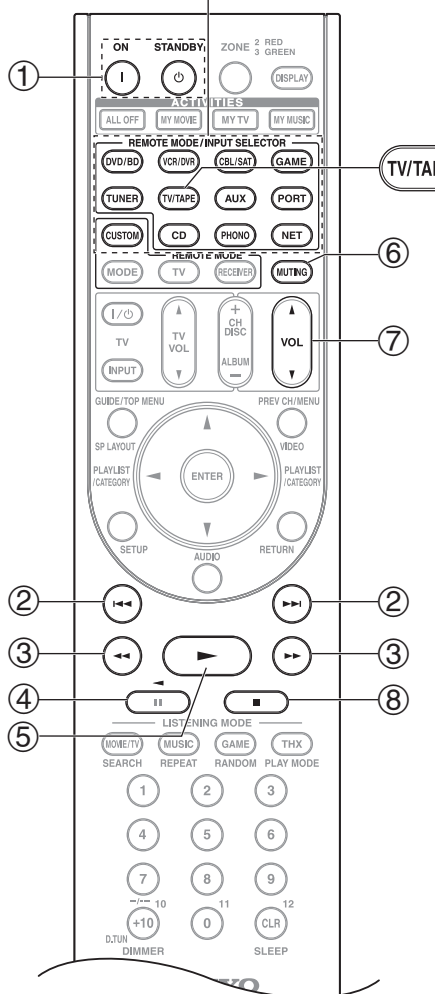

En pletinas de cassette dobles, sólo podrá controlarse la pletina B.

### 1 Botones ON, STANDBY

Enciende o apaga el grabador de cassetes.

### 2 Botones Previous (Anterior) y Next (Siguiente) [◀◀]/[▶▶]

El botón Previous (Anterior) [◀◀] selecciona la pista anterior. Durante la reproducción, seleccionar el principio de la pista actual. El botón Next (Siguiente) [▶▶] selecciona la pista siguiente. Dependiendo de cómo se hayan registrado, los botones Previous (Anterior) y Next (Siguiente) [◀◀]/[▶▶] podrían no funcionar adecuadamente con algunas cintas de cassette.

### 3 Botones Fast Reverse (Retroceso rápido) y Fast Forward (Avance rápido) [◀◀]/[▶▶]

El botón Fast reverse (Retroceso rápido) [◀◀] inicia el retroceso rápido. El botón Fast Forward (Avance rápido) [▶▶] inicia el bobinado rápido.

### 4 Botón Reverse Play [◀]

Inicia la reproducción inversa.

### 5 Botón Play (Reproducir) [▶]

Inicia la reproducción.

### 6 Botón MUTING (62)

Silencia o activa el sonido del Receptor de AV.

### 7 Botón VOL [▲]/[▼] (60)

Ajusta el volumen del Receptor de AV.

### 8 Botón Stop (Detener) [■]

Detiene la reproducción.

#### Notas:

- En el modo Receiver (Receptor), también es posible controlar un grabador de cassetes Onkyo conectado a través de **RI**.
- Con algunos componentes, algunos botones podrían no funcionar según lo esperado e incluso algunos podrían no funcionar en absoluto.

## Configuración de actividades

Mediante el menú en pantalla podrá especificar las acciones que debe realizar el comando macro Fácil en el modo macro Fácil.

**1** Pulse el botón [RECEIVER] seguido por el botón [SETUP].



Aparecerá en la pantalla el menú principal. Si no aparece el menú principal, asegúrese de que está seleccionada la entrada externa apropiada en su televisor.

**2** Utilice los botones Arriba y Abajo [▲]/[▼] para seleccionar “8. Config. del controlador remoto” y, a continuación, pulse [ENTER].

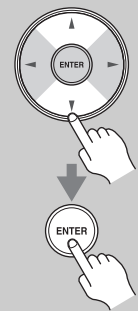

Aparecerá el menú “Config. del controlador remoto”.

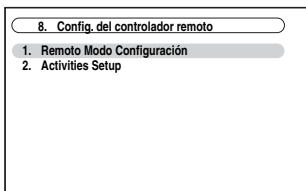

**3** Utilice los botones Arriba y Abajo [▲]/[▼] para seleccionar “2. Activities Setup” y, a continuación, pulse [ENTER].

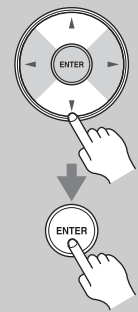

Aparecerá el menú “Activities Setup”.

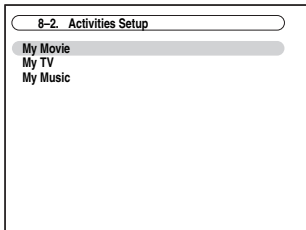

**4** Utilice los botones Arriba y Abajo [▲]/[▼] para seleccionar “My Movie”, “My TV” o “My Music” y, a continuación, pulse [ENTER].

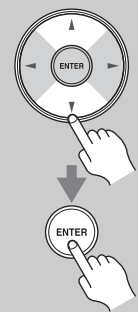

**My Movie:** Las acciones para el botón [MY MOVIE] han cambiado.  
**My TV:** Las acciones para el botón [MY TV] han cambiado.  
**My Music:** Las acciones para el botón [MY MUSIC] han cambiado.

**5**

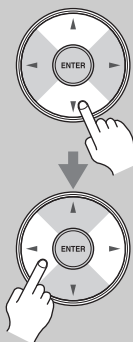

Utilice los botones Arriba y Abajo [▲]/[▼] para seleccionar un elemento y los botones Izquierda y Derecha [◀]/[▶] para cambiar los ajustes.

A continuación se explican los elementos.

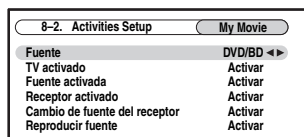

### Fuente

DVD/BD, VCR/DVR, CBL/SAT, GAME, AUX, TV/TAPE, TUNER, CD, PHONO, PORT, NET

Con este ajuste, podrá elegir la fuente de entrada.

### TV activado

**Activar:** TV para activar “Activar”.

**Desactivar:** TV para activar “Desactivar”.

Esta opción permite que el televisor se encienda cuando se pulsa el botón ACTIVITIES.

### Fuente activada

**Activar:** Fuente para activar “Activar”.

**Desactivar:** Fuente para activar “Desactivar”.

Esta opción permite que la fuente se encienda cuando se pulsa el botón ACTIVITIES.

### Receptor activado

**Activar:** Receptor de AV para activar “Activar”.

**Desactivar:** Receptor de AV para activar “Desactivar”.

Esta opción permite que el Receptor de AV se encienda cuando se pulsa el botón ACTIVITIES.

### Cambio de fuente del receptor

**Activar:** El selector de entrada del Receptor de AV ha cambiado.

**Desactivar:** El selector de entrada del Receptor de AV no ha cambiado.

Esta opción permite cambiar el selector de entrada del Receptor de AV cuando se pulsa el botón ACTIVITIES.



**Reproducir fuente**

**Activar:** Inicia la reproducción de la fuente de “Activar”.

**Desactivar:** Inicia la reproducción de la fuente de “Desactivar”.

Esta opción permite que la fuente empiece la reproducción cuando se pulsa el botón ACTIVITIES.

A continuación se presentan los ajustes predeterminados.

elemento	Ajustes predeterminados		
	My Movie	My TV	My Music
Fuente	DVD	CBL	CD
TV activado	Activar	Activar	Desactivar
Fuente activada	Activar	Activar	Activar
Receptor activado	Activar	Activar	Activar
Cambio de fuente del receptor	Activar	Activar	Activar
Reproducir fuente	Activar	Desactivar	Activar

**6**



**Pulse [ENTER].**

Aparecerá un mensaje para la transferencia.

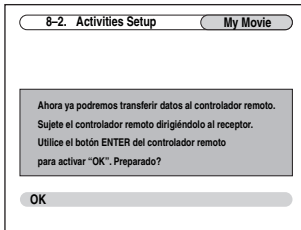

Para usar el mando a distancia, apunte con él al sensor del mando a distancia del Receptor de AV según se muestra a continuación.

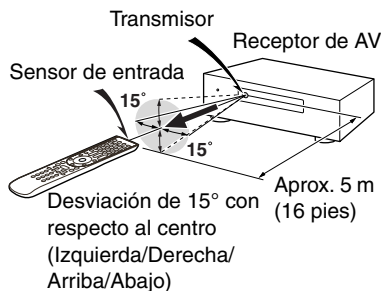

**7**



**En el mando a distancia, pulse el botón [ENTER].**

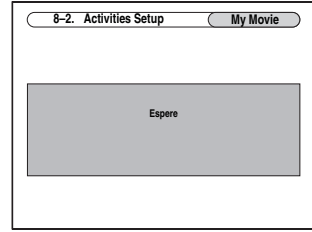

Si la transferencia se realiza correctamente, aparecerá la siguiente pantalla.

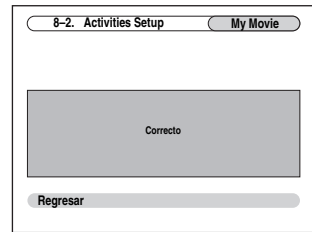

**8**



**Cuando termine, pulse el botón [ENTER].**

El menú “8-2. Activities Setup” aparece en la pantalla.

**9**



**Cuando termine, pulse el botón [SETUP].**

El menú de configuración se cerrará.

## Aprendizaje de comandos

El mando a distancia del Receptor de AV puede aprender los comandos de otros mandos a distancia. Por ejemplo, al transmitir el comando Play (Reproducir) del mando a distancia del reproductor de CD, el mando a distancia puede aprenderlo y después transmitir exactamente el mismo comando cuando se pulsa su propio botón Play (Reproducir) [▶] estando en modo de control remoto CD.

Esto es útil cuando ha introducido el código de mando a distancia adecuado (página 125) y aún así algunos botones no funcionan como cabría esperar.

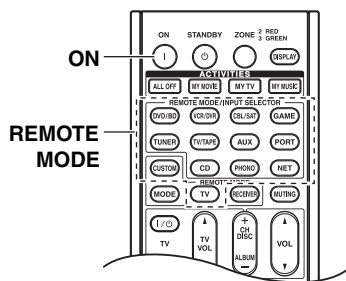

**1** Mientras mantiene pulsado el botón **REMOTE MODE** del modo en el que quiere usar el comando, pulse y mantenga pulsado el botón **[ON]** hasta que el botón **REMOTE MODE** se ilumine (unos 3 segundos).



**2** En el mando a distancia suministrado, pulse el botón al que le quiere asignar el nuevo comando.

**3** Apunte los mandos a distancia uno hacia otro, entre 5–15 cm (de 2 a 6 pulgadas) uno de otro y, a continuación, pulse y mantenga pulsado el botón cuyo comando quiere aprender hasta que el botón **REMOTE MODE** parpadee.

Si el comando se aprende correctamente, el botón **REMOTE MODE** parpadea dos veces.



**4** Para aprender más comandos, repita los pasos 2 y 3. Pulse un botón **REMOTE MODE** cualquier cuando termine. El botón **REMOTE MODE** parpadea dos veces.

### Notas:

- Los siguientes botones no pueden aprender comandos nuevos: **REMOTE MODE**, **ACTIVITIES [ALL OFF]**, **[MY MOVIE]**, **[MY TV]**, **[MY MUSIC]**.
- El mando a distancia puede aprender aproximadamente entre 70 y 90 comandos, que serán menos si aprende comandos que utilizan mucha memoria.
- Los botones del mando a distancia como, por ej., **Play (Reproducir)**, **Stop (Detener)**, **Pause (Pausa)**, etc. están preprogramados con comandos de control para los reproductores de CD, pletinas de casetes y reproductores de DVD Onkyo. Sin embargo, pueden aprender nuevos comandos y es posible restablecer los comandos preprogramados en cualquier momento, restableciendo el mando a distancia (consulte la página 126).
- Para sobrescribir un comando aprendido con anterioridad, repita este procedimiento.
- Según el mando a distancia que esté utilizando, puede que haya algunos botones que no funcionen como cabría esperar o incluso algunos mandos a distancia de los que simplemente no se puede aprender.
- Únicamente se pueden aprender los comandos de mandos a distancia de infrarrojos.
- Si se agotan las pilas del mando a distancia, se perderán todos los comandos aprendidos y tendrá que volver a aprenderlos otra vez, así que no debe tirar los demás mandos a distancia.

### ■ Borrado de los comandos aprendidos

1. Mientras mantiene pulsado el botón **REMOTE MODE** del modo cuyo comando quiere borrar, pulse y mantenga pulsado el botón **TV [I/⊕]**, hasta que el botón **REMOTE MODE** se ilumine (unos 3 segundos).
2. Pulse el botón **REMOTE MODE** o el botón en el que quiere borrar los comandos. El botón **REMOTE MODE** parpadea dos veces. Cuando pulse el botón **REMOTE MODE**, todos los comandos aprendidos en ese modo remoto se borrarán.

## Utilización de macros normales

Puede programar los botones ACTIVITIES del mando a distancia para que realicen una secuencia de acciones de control remoto.

### Por ejemplo:

Para reproducir un CD, normalmente tendría que llevar a cabo las siguientes acciones:

1. Pulsar el botón [RECEIVER] para seleccionar el modo de mando a distancia receptor.
2. Pulsar el botón [ON] para encender el Receptor de AV.
3. Pulsar el botón [CD] para seleccionar la fuente de entrada CD.
4. Pulsar el botón Play (Reproducir) [▶] para iniciar la reproducción en el reproductor de CD.

Puede programar los botones ACTIVITIES para que esas cuatro acciones se realicen pulsando un solo botón.

## Creación de macros

Cada botón ACTIVITIES puede almacenar una macro y cada macro puede contener hasta 32 comandos.

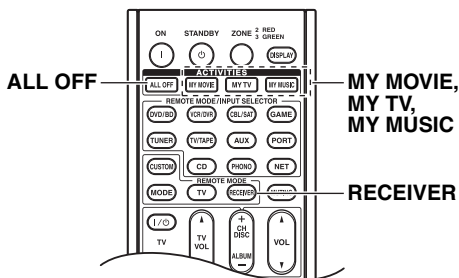

**1**

Mientras mantiene pulsado el botón [RECEIVER], pulse y mantenga apretado el botón [MY MOVIE], [MY TV] o [MY MUSIC] hasta que el botón [MY MOVIE], [MY TV] o [MY MUSIC] se ilumine (unos 3 segundos).

(3 segundos)

**2**

**Pulse los botones cuyas acciones quiere incluir en la macro, en el orden en que quiere que se realicen.**

Para el ejemplo del CD anterior, tendría que pulsar los siguientes botones: [ON], [CD], Play (Reproducir) [▶].

### Nota:

El botón [MODE] no es válido para la operación de creación de macros.

## 3

**Cuando termine, pulse el botón ACTIVITIES otra vez.**

El botón ACTIVITIES parpadea dos veces.

Si introduce 32 comandos, el proceso terminará automáticamente.

### Nota:

Una vez que asigne comandos de una nueva macro, la macro original dejará de funcionar. Si la recupera, tendrá que volverla a crear otra vez.

## Ejecución de macros



**Pulse el botón [MY MOVIE], [MY TV] o [MY MUSIC].**

Los comandos de la macro se transmiten en el orden en que han sido programados. Mantenga el mando a distancia apuntado hacia el Receptor de AV hasta que todos los comandos se hayan transmitido.

Las macros se pueden ejecutar en cualquier momento, independientemente del modo de mando a distancia utilizado.

## Borrado de macros

## 1



(3 segundos)

**Mientras mantiene pulsado el botón [AUDIO], pulse y mantenga pulsado el botón [ALL OFF] cuya macro quiere borrar, hasta que el botón [ALL OFF] se ilumine (unos 3 segundos).**

## 2



**Pulse el botón [ALL OFF] otra vez.**

El botón [ALL OFF] parpadeará dos veces.

### Notas:

- Cambiará al modo macro Fácil cuando la macro se borre (página 65).
- Cuando utiliza el modo macro Normal, no puede usar el comando de macro, incluido el cambio de componente fuente.

# Resolución de problemas

Si tiene algún problema al utilizar el Receptor de AV, busque una solución dentro de esta sección. Si no puede resolver el problema por sí mismo, póngase en contacto con su distribuidor de Onkyo.

Si no puede resolver el problema por sí mismo, pruebe a reinicializar el Receptor de AV antes de ponerse en contacto con su distribuidor de Onkyo.

**Para restablecer el Receptor de AV a sus valores de fábrica, enciéndalo y, manteniendo presionado el botón [VCR/DVR], pulse el botón [ON/STANDBY]. Aparecerá "Clear" en la pantalla y el Receptor de AV pasará al modo Standby.**



Tenga en cuenta que la reinicialización del Receptor de AV eliminará sus presintonías de radio y ajustes personalizados.

(HT-RC180):

Los menús de configuración en pantalla aparecerán únicamente en un televisor que esté conectado a HDMI OUT. Si su televisor está conectado a la salida MONITOR OUT de vídeo compuesto o S-Vídeo o a la salida COMPONENT VIDEO MONITOR OUT, utilice la pantalla del Receptor de AV para cambiar los ajustes.

## Alimentación

### El Receptor de AV no se enciende

- Asegúrese de que el cable de alimentación está enchufado correctamente a la toma de red.
- Desenchufe el cable de alimentación de la toma de red, espere cinco segundos o más y, a continuación, vuélvalo a enchufar.

### El Receptor de AV se apaga enseguida cuando se enciende

- Se ha activado el circuito de protección del amplificador. Retire el cable de alimentación de la toma de red inmediatamente. Desconecte todos los cables de los altavoces y las fuentes de entrada y deje el Receptor de AV con su cable de alimentación desconectado durante 1 hora. Una vez transcurrido este tiempo, vuelva a conectar el cable de alimentación y ponga el volumen al máximo. Si el Receptor de AV permanece encendido, ponga el volumen al mínimo, desconecte el cable de alimentación y vuelva a conectar los altavoces y las fuentes de entrada. Si el Receptor de AV permanece apagado al poner el volumen al máximo, desconecte el cable de alimentación y póngase en contacto con su distribuidor de Onkyo.

## Audio

### No hay sonido o se oye muy bajo

- Asegúrese de que la fuente de entrada digital está seleccionada correctamente (página 50).
- Asegúrese de que todas las clavijas de conexión de audio están introducidas totalmente (página 24).
- Asegúrese de que todas las entradas y salidas de todos los componentes están conectadas correctamente (páginas 26-40).

- Asegúrese de que la polaridad de los cables de los altavoces es correcta y que los cables pelados están en contacto con la parte metálica de cada uno de los terminales de los altavoces (página 19).
- Asegúrese de que la fuente de entrada está seleccionada correctamente (página 60).
- Asegúrese de que los cables de los altavoces no están en cortocircuito.
- Compruebe el volumen. Podrá fijarse de  $-\infty$  dB,  $-81,5$  dB a  $+18,0$  dB (página 60). El Receptor de AV está diseñado para el uso en un entorno home theater. Dispone de una amplia gama de volumen, lo que permite un ajuste preciso.
- Mientras estén conectados unos auriculares al jack PHONES, no saldrá sonido por los altavoces (página 63).
- Si no hay sonido de un reproductor de DVD conectado a una entrada HDMI IN, compruebe los ajustes de salida del reproductor de DVD y asegúrese de seleccionar un formato de audio admitido.
- Verifique el ajuste de salida de audio digital en el dispositivo conectado. En algunas videoconsolas, por ejemplo las que soportan DVD, el valor predeterminado es desactivado.
- Con algunos discos de DVD-Video, necesitará seleccionar un formato de audio de salida desde un menú.
- Si su giradiscos utiliza un portaagujas de MC (Moving Coil, Bobina móvil), deberá conectar un amplificador de cabezal MC o un transformador de MC.
- Asegúrese de que ninguno de los cables de conexión está curvado, retorcido o dañado.
- No todos los modos de audición utilizan todos los altavoces (página 81).
- Especifique las distancias de los altavoces (página 86) y ajuste los niveles individuales de los altavoces (página 87).
- Asegúrese de que el micrófono de configuración de los altavoces no sigue conectado.
- El formato de la señal de entrada está establecido en PCM o DTS. Fíjelo en Auto (página 103).

### Únicamente los altavoces frontales producen sonido

- Cuando esté seleccionado el modo de audición DTS Surround Sensation, Stereo o Mono, únicamente los altavoces frontales y el subwoofer producirán sonido.
- En el modo de audición Mono, sólo los altavoces frontales emiten sonido cuando el ajuste "Altavoz salida" está establecido en "I / D" (página 89).
- Compruebe la configuración de los altavoces (página 85).

### Únicamente el altavoz central produce sonido

- Si utiliza el modo de audición Dolby Pro Logic IIx Movie, Dolby Pro Logic IIx Music o Dolby Pro Logic IIx Game con una fuente mono, como puede ser una emisora de radio de AM o un programa de TV mono, el sonido se concentrará en el altavoz central.
- En el modo de audición Mono, sólo los altavoces frontales emiten sonido cuando el ajuste "Altavoz salida" está establecido en "Center" (página 89).
- Asegurarse de que los altavoces están configurados correctamente (página 85).

### Los altavoces de surround no producen ningún sonido

- Cuando esté seleccionado el modo de audición DTS Surround Sensation, T-D (Theater-Dimensional), Stereo o Mono, los altavoces de surround no producirán ningún sonido.
- Dependiendo de la fuente y del modo de audición utilizado, los altavoces de surround podrían producir muy poco sonido. Pruebe seleccionando otro modo de audición.
- Asegurarse de que los altavoces están configurados correctamente (página 85).

### El altavoz central no produce ningún sonido

- Cuando esté seleccionado el modo de audición DTS Surround Sensation o Stereo, el altavoz central no producirá ningún sonido.
- En el modo de audición Mono, sólo los altavoces frontales emiten sonido cuando el ajuste “Altavoz salida” está establecido en “I / D” (página 89).
- Asegurarse de que los altavoces están configurados correctamente (página 85).

### Los altavoces frontales elevados, frontales wide y de surround traseros no producen ningún sonido

- Dependiendo del modo de audición utilizado, los altavoces frontales elevados, frontales wide o de surround traseros podrían no producir ningún sonido. Seleccione otro modo de audición (página 81).
- Con algunas fuentes, los altavoces frontales elevados, frontales wide o de surround traseros podrían producir muy poco sonido.
- Asegurarse de que los altavoces están configurados correctamente (página 85).
- Mientras se utilice la Zona 2 activada, la reproducción en la sala principal se reducirá a 5.1 canales y los altavoces frontales elevados y frontales wide no producirán ningún sonido (página 115).

### El subwoofer no produce ningún sonido

- Cuando se reproduce material fuente que no contiene información en el canal de LFE, el subwoofer podría no producir ningún sonido.
- Asegurarse de que los altavoces están configurados correctamente (página 85).

### No hay sonido con un formato de señal determinado

- Verifique el ajuste de salida de audio digital en el dispositivo conectado. En algunas videoconsolas, por ejemplo las que soportan DVD, el valor predeterminado es desactivado.
- Con algunos discos de DVD-Video, necesitará seleccionar un formato de audio de salida desde un menú.
- Dependiendo de la señal de entrada, algunos modos de audición no podrán seleccionarse (páginas 75-80).

### No se puede obtener reproducción 6.1/7.1

- Si no hay altavoces frontales elevados, frontales wide o traseros de surround conectados o si se están utilizando los altavoces de la Zona 2, la reproducción 6.1/7.1 no será posible.
- No siempre podrá seleccionar todos los modos de audición, según el número de altavoces que estén conectados (páginas 75-80).

### El volumen de los altavoces no puede establecerse de la forma deseada (el volumen no puede fijarse en +18,0 dB)

- Compruebe si se ha establecido un volumen máximo (página 98).
- Si el nivel de volumen de cada altavoz individual se ha ajustado en valores positivos altos (página 87), el volumen maestro máximo posible podría reducirse. Tenga en cuenta que los niveles de volumen de los altavoces individuales se establecen automáticamente tras la ejecución de la corrección de la sala y la configuración de los altavoces de Audyssey MultEQ® (página 55).

### Se oye ruido

- No ate los cables de audio junto con cables de alimentación, cables de altavoces, etc. ya que el rendimiento de audio podría degradarse.
- El cable de audio podría captar interferencias. Pruebe reposicionando los cables.

### La función Late Night no funciona

- Asegúrese de que el material fuente es Dolby Digital, Dolby Digital Plus y Dolby TrueHD (página 104).

### Acerca de las señales DTS

- Cuando el material del programa de DTS finalice y el flujo de bits DTS se detenga, el Receptor de AV permanecerá en el modo de audición DTS y el indicador DTS permanecerá iluminado. Esto es para evitar ruido cuando se utilicen las funciones de pausa, avance rápido o retroceso rápido en el reproductor. Si cambia el reproductor de DTS a PCM porque el Receptor de AV no cambia de formatos inmediatamente, podría no oír ningún sonido, en cuyo caso deberá detener el reproductor durante aproximadamente tres segundos y, a continuación, reanudar la reproducción.
- Con algunos reproductores de CD y LD, no podrá reproducir materiales de DTS correctamente, aunque su reproductor esté conectado a una entrada digital del Receptor de AV. Esto se debe normalmente a que el flujo de bits de DTS ha sido procesado (por ej., se ha cambiado el nivel de salida, la frecuencia de muestreo o la respuesta de frecuencia) y el Receptor de AV no lo reconoce como una señal de DTS auténtica. En dichos casos, podría oírse ruido.
- Cuando reproduzca material de programas de DTS, el uso de las funciones de pausa, avance rápido o retroceso rápido en el reproductor podrían producir un ruido acústico breve. Esto no indica un funcionamiento incorrecto.

### No se oye el principio del audio recibido a través de una entrada HDMI IN

- La identificación del formato de una señal de HDMI es más lenta que para otras señales de audio digital, por lo que la salida de audio podría no comenzar inmediatamente.

### Vídeo

#### No hay imagen

- Asegúrese de que todas las clavijas de conexión de vídeo están introducidas totalmente (página 24).
- Asegúrese de que cada componente de vídeo está conectado correctamente (páginas 26-40)
- Si su televisor está conectado a la salida HDMI OUT, seleccione “- - - -” en “Configuración de entradas de HDMI” en la página 48 para ver fuentes de vídeo compuesto, S-Vídeo y vídeo de componentes.

#### TX-NR807:

Asegúrese de que está seleccionado “HDMI” en el ajuste “Salida monitor”.

- Si la fuente de vídeo está conectada a una entrada de vídeo de componentes, deberá asignar dicha entrada a un selector de entrada (página 49) y conectar el televisor a la salida HDMI OUT o COMPONENT VIDEO MONITOR OUT (páginas 26 y 30).

#### TX-NR807:

En el ajuste de “Salida monitor”, seleccionar “HDMI” para HDMI OUT, “Analógico” para COMPONENT VIDEO MONITOR OUT.

- Si la fuente de vídeo está conectada a una entrada de S-Vídeo o de vídeo compuesto, el televisor se deberá conectar a la salida HDMI OUT o a la salida correspondiente de S-Vídeo o vídeo compuesto (páginas 30 y 26).
- Si la fuente de vídeo está conectada a una entrada HDMI, deberá asignar dicha entrada a un selector de entrada (página 48) y conectar el televisor a la salida HDMI OUT (página 26).
- Mientras esté seleccionado el modo de audición Pure Audio, la circuitería de vídeo estará apagada y únicamente saldrán las señales de vídeo que entren a través de HDMI IN.
- Asegúrese de seleccionar en el televisor la entrada de vídeo a la que está conectado el Receptor de AV.

#### No hay imagen de una fuente conectada a una entrada HDMI IN

- No se garantiza el funcionamiento fiable con un adaptador de HDMI a DVI. Además, las señales de vídeo de un ordenador no están garantizadas (página 26).
- Si la “Resolución” (página 47) está establecida en un valor de resolución que no está admitido por el televisor, no se emite vídeo a través de la salida HDMI OUT.
- Si se visualiza el mensaje “Resolution Error” en la pantalla del Receptor de AV, indica que el aparato de TV o la pantalla no soportan la resolución de vídeo actual y que debe seleccionar otra resolución desde el reproductor de DVDs.

#### No aparecen los menús en pantalla

- En los modelos europeos, especifique el sistema de TV utilizado en su zona en “Configuración formato TV” en la página 52.
- Asegúrese de seleccionar en el televisor la entrada de vídeo a la que está conectado el Receptor de AV.

#### La imagen aparece distorsionada

- En los modelos europeos, especifique el sistema de TV utilizado en su zona en “Configuración formato TV” en la página 52.

#### No aparece la pantalla inmediata

- Si selecciona “HDMI” en el ajuste “Salida monitor” (página 46), la pantalla inmediata no aparecerá cuando la señal de entrada de COMPONENT VIDEO IN se transmita a un dispositivo conectado a la salida COMPONENT VIDEO MONITOR OUT. (TX-NR807).
- Dependiendo de la señal de entrada, la pantalla inmediata podría no aparecer cuando se envíe la señal de entrada HDMI IN a un dispositivo conectado a la salida HDMI OUT.

### Sintonizador

#### La recepción produce ruido, la recepción estéreo de FM es ruidosa o no aparece el indicador FM STEREO

- Reubique la antena.
- Aleje el Receptor de AV de su televisor u ordenador.
- Escuche la emisora en mono (página 66).
- Cuando se escuche una emisora de AM, el uso del mando a distancia podría causar ruido.
- Los vehículos y los aviones pueden causar interferencias.
- Las paredes de hormigón debilitan las señales de radio.
- Si no consigue mejorar la recepción, instale una antena de exteriores.

### Mando a distancia

#### El mando a distancia no funciona

- Asegúrese de que las pilas están instaladas con la polaridad correcta (página 14).
- Instale pilas nuevas. No mezcle diferentes tipo de pilas ni pilas nuevas y gastadas (página 14).
- Asegúrese de que el mando a distancia no esté demasiado lejos del Receptor de AV y que no existan obstáculos entre el mando a distancia y el receptor del mando a distancia del Receptor de AV (página 14).
- Asegúrese de que el Receptor de AV no está expuesto a la luz solar directa o a lámparas fluorescentes de tipo inversor. Reubíquelo si fuera necesario.
- Si el Receptor de AV está instalado en un estante o armario con puertas de cristales coloreados, el mando a distancia podría no funcionar de un modo fiable cuando las puertas estén cerradas.
- Asegúrese de haber seleccionado el modo correcto del mando a distancia (páginas 15 y 127-133).
- Cuando utilice el mando a distancia para controlar componentes de AV de otros fabricantes, algunos botones podrían no funcionar según lo esperado.
- Asegúrese de que ha introducido el código correcto para el mando a distancia (página 125).
- Asegúrese de establecer la misma ID tanto en el Receptor de AV como en el mando a distancia (página 100).

### No se pueden controlar otros componentes

- Si se trata de un componente de Onkyo, asegúrese de que el cable **RI** y el cable de audio analógico están conectados correctamente. La conexión con únicamente un cable **RI** no funcionará (página 41).
- Asegúrese de haber seleccionado el modo correcto del mando a distancia (páginas 15 y 127-133).
- Si ha conectado un grabador de MD, un grabador de CD o un RI Dock Onkyo compatible con **RI** a los jacks TV/TAPE IN/OUT, o un RI Dock a los jacks GAME IN o VCR/DVR IN, para que el mando a distancia funcione correctamente, deberá configurar la pantalla en MD, CDR o DOCK (página 53). Si no consigue utilizarlo, deberá introducir el código de mando a distancia apropiado (página 125).
- Para controlar un componente de otro fabricante, apunte con el mando a distancia a dicho componente.
- Para controlar un componente de Onkyo conectado a través de **RI**, apunte con el mando a distancia al Receptor de AV. Asegúrese de introducir en primer lugar el código de mando a distancia apropiado (página 126).
- Para controlar un componente de Onkyo que no esté conectado a través de **RI** o el componente de otro fabricante, apunte con el mando a distancia a dicho componente. Asegúrese de introducir en primer lugar el código de mando a distancia apropiado (página 125).
- El código de mando a distancia introducido podría no ser correcto. Si aparece más de un código en la lista, pruebe con cada uno de ellos.

### No se puede aprender comandos de otro mando a distancia

- Cuando se aprenden comandos, asegúrese de que los extremos transmisores de los dos mandos a distancia están mirando uno hacia otro.
- ¿Está intentando aprender de un mando a distancia que no puede utilizarse para el aprendizaje? Algunos comandos no se pueden aprender, sobre todo los que contienen varias instrucciones.

### Dock para el iPod

#### No hay sonido

- Asegúrese de que el iPod efectivamente está reproduciendo.
- Asegúrese de que el iPod está insertado correctamente en el dock.
- Asegúrese de que el dock serie UP-A1 está conectado al jack UNIVERSAL PORT en el Receptor de AV.
- Asegúrese de que el Receptor de AV está encendido, está seleccionada la fuente de entrada correcta y está subido el volumen.
- Asegúrese de que todas las clavijas están introducidas a fondo.
- Intente restablecer el iPod.

#### No hay vídeo

- Asegúrese de que el ajuste TV OUT de su iPod está establecido en On (Activado).
- Asegúrese de que está seleccionada la entrada correcta en el televisor o el Receptor de AV.
- Algunas versiones del iPod no emiten vídeo.

#### El mando a distancia del Receptor de AV no controla el iPod

- Asegúrese de que el iPod está insertado correctamente en el dock. Si el iPod está dentro de una funda, tal vez no se conecte bien en el dock. Retire siempre el iPod de la funda antes de insertarlo en el dock.
- El iPod no podrá utilizarse mientras se esté visualizando el logotipo de Apple.
- Asegúrese de que ha seleccionado el modo remoto correcto.
- Cuando use el mando a distancia del Receptor de AV m apúntelo hacia su amplificador.
- Si aún no puede controlar el iPod, inicie la reproducción pulsando el botón Play del iPod. Entonces debería ser posible realizar el control remoto.
- Intente restablecer el iPod.
- Según el modelo de iPod, algunos botones podrían no funcionar como cabría esperar.
- No podrá controlar el iPod si la batería está muy descargada. Utilice el iPod tras haberlo cargado durante cierto tiempo.

#### El Receptor de AV selecciona el iPod como fuente de entrada de forma inesperada

- Ponga siempre en pausa la reproducción en el iPod antes de seleccionar una fuente de entrada diferente. Si no se pausa la reproducción, la función Direct Change (Cambio automático) podría seleccionar su iPod como fuente de entrada por error durante la transición entre pistas.

### Grabación

#### No se puede grabar

- Asegúrese de que está selecciona la entrada correcta en el grabador.
- Cuando esté seleccionado el modo de audición Pure Audio (Audio puro), la grabación no será posible ya que no se emiten señales de vídeo. Seleccione otro modo de audición.

### Zona 2/3

#### No hay sonido

- En la Zona 2/3 sólo se podrán reproducir componentes conectados a entradas analógicas.

### Servidor de música y radio por internet

#### No se puede acceder al servidor a la radio por internet

- Compruebe la conexión de red entre el Receptor de AV y su router o conmutador.
- Asegúrese de que el módem y el router están conectados correctamente y también de que ambos están encendidos.
- Asegúrese de que el servidor está encendido y funciona y de que es compatible con el Receptor de AV (página 112).
- Compruebe la “Red” (página 113).

#### La reproducción se detiene mientras se está escuchando archivos de música del servidor

- Asegúrese de que el servidor es compatible con el Receptor de AV (página 112).
- Si descarga o copia archivos grandes en su ordenador, la reproducción podría interrumpirse. Cierre todos los programas que no está utilizando, use un ordenador más potente o utilice un servidor especial.
- Si el servidor está sirviendo archivos de música grandes al mismo tiempo a varios dispositivos conectados en red, la red podría sobrecargarse y la reproducción podría interrumpirse. Reduzca el número de dispositivos de reproducción conectados a la red, actualice su red o use un conmutador en lugar de un concentrador.

#### Imposible conectarse al Receptor de AV desde un navegador de web

- Si utiliza DHCP, es posible que el router no le asigne siempre la misma dirección IP al Receptor de AV, por lo que, si no puede conectarse a un servidor o a una emisora de radio en internet, vuelva a comprobar la dirección IP del Receptor de AV en la pantalla Red.
- Compruebe la configuración de la red (página 113).

### Otros

#### El sonido cambia cuando conecto los auriculares

- Cuando se conectan unos auriculares, el modo de audición se establece en Stereo (Estéreo), a menos que ya estuviera establecido en Stereo, Mono, Direct (Directo), Pure Audio (Audio puro) o DTS Surround Sensation.

#### La pantalla no funciona

- La pantalla se apagará cuando se seleccione el modo de modo de audición Pure Audio (Audio puro).

#### Cómo puedo cambiar el idioma de una fuente multiplex

- Utilice el ajuste “Multiplex” del menú “Ajuste audio” para seleccionar “Principal” o “Sub” (página 89).

#### Las funciones RI no funcionan

- Para usar **RI**, deberá efectuar una conexión de **RI** y una conexión de audio analógico (RCA) entre el componente y el Receptor de AV, aunque estén conectados digitalmente (página 41).

#### Las funciones Auto Power On/Standby y Direct Change no funcionan para componentes conectados a través de RI

- Estas funciones no funcionan cuando está activada la Zona 2/3.

#### Cuando realiza la “Corrección de la sala y configuración de los altavoces de Audyssey MultEQ®”, la medición falla y muestra el mensaje “Demasiado ruido ambiente”.

- Esto puede deberse a cualquier funcionamiento incorrecto en la unidad del altavoz. Verifique si la unidad produce sonidos normales.

#### Se puede realizar los siguientes ajustes para las entradas de S-Vídeo, vídeo compuesto y COMPONENT VIDEO.

Deberá utilizar los botones del Receptor de AV para realizar estos ajustes.

1. Manteniendo pulsado el selector de entrada para la fuente de entrada que desea establecer, pulse el botón [SETUP].
2. Utilice los botones Izquierda y Derecha [◀]/[▶] para cambiar el ajuste.
3. Pulse el botón selector de entrada para la fuente de entrada que desea establecer cuando haya terminado.

#### • Atenuación de vídeo

Este ajuste podrá realizarse para la entrada DVD/BD, VCR/DVR, CBL/SAT, GAME, AUX, o COMPONENT VIDEO. (Deberá asignar la fuente de entrada a la entrada COMPONENT VIDEO.) Si tiene una videoconsola conectada a la entrada de S-Vídeo, vídeo compuesto o vídeo de componentes y la imagen no es muy nítida, puede atenuar la ganancia.

**Video ATT:OFF:** (valor predeterminado).

**Video ATT:ON:** La ganancia se reduce en 2 dB.

El Receptor de AV contiene un microordenador para el procesamiento de señales y las funciones de control. En situaciones muy raras, las interferencias fuertes, el ruido de una fuente externa o la electricidad estática podrían causar el bloqueo del mismo. En el improbable caso de que esto se produzca, desenchufe el cable de alimentación de la toma de red, espere cinco segundos como mínimo y, a continuación, vuélvalo a enchufar.

Onkyo no se hace responsable de los daños causados por malas grabaciones debidas a un funcionamiento anómalo de la unidad (por ejemplo, no cubre los gastos de alquiler de CD). Antes de grabar datos importantes, asegúrese de que el material se grabará correctamente.

Antes de desconectar el cable de alimentación de la toma de red, establezca el Receptor de AV en Standby.



### Nota importante con relación a la reproducción de vídeo

El Receptor de AV puede sobreconvertir fuentes de vídeo de componentes, S-Vídeo y vídeo compuesto para su visualización en un televisor conectado a la salida HDMI OUT. No obstante, si la calidad de imagen de la fuente es mala, la conversión podría empeorarla o hacer que desaparezca totalmente.

En este caso, pruebe lo siguiente:

**1 Si la fuente de vídeo está conectada a una entrada de vídeo de componentes, conecte el televisor a la salida COMPONENT VIDEO MONITOR OUT.**

Si la fuente de vídeo está conectada a una entrada de S-Vídeo, conecte el televisor a una salida MONITOR OUT S.

Si la fuente de vídeo está conectada a una entrada de vídeo compuesto, conecte el televisor a la salida MONITOR OUT V.

**2 En el menú principal, seleccione “1. Asignar entrada/salida” y, a continuación, seleccione “2. Entrada HDMI”.**

**Elija el selector de entrada correspondiente y asígnelo a “- - - -” (página 48).**

**3 En el menú principal, seleccione “1. Asignar entrada/salida” y, a continuación, seleccione “3. Entrada vídeo componente” (página 49):**

Si la fuente de vídeo está conectada a la entrada COMPONENT VIDEO IN1, elija el selector de entrada correspondiente y asígnelo a “IN1”.

Si la fuente de vídeo está conectada a la entrada COMPONENT VIDEO IN2, elija el selector de entrada correspondiente y asígnelo a “IN2”.

Si la fuente de vídeo está conectada a una entrada de S-Vídeo o de vídeo compuesto, seleccione el selector de entrada correspondiente y asígnelo a “- - - -”.

**Nota (TX-NR807):**

Si el ajuste “Salida monitor” está establecido en “Analógico”, pulse los botones [VCR/DVR] y [RETURN] del Receptor de AV al mismo tiempo. Seleccione “Skip” en el ajuste “VideoProcessor” en la pantalla. Para restablecer el ajuste original, pulse los mismos botones al mismo tiempo. Si selecciona “Use”, el Receptor de AV emitirá señales de vídeo desde el procesador de vídeo.

# Especificaciones (TX-NR807)

## Sección del amplificador

Potencia de salida nominal	
Todos los canales:	Norteamérica: <b>Potencia continua mínima de 135 vatios por canal, cargas de 8 ohmios, 2 canales activos de 20 Hz a 20 kHz, con una distorsión armónica total máxima del 0,08% (FTC)</b> <b>Potencia continua mínima de 145 vatios por canal, cargas de 8 ohmios, 2 canales activos de 1 kHz, con una distorsión armónica total máxima del 0,7% (FTC)</b> <b>Potencia continua mínima de 160 vatios por canal, cargas de 6 ohmios, 2 canales activos de 1 kHz, con una distorsión armónica total máxima del 0,1% (FTC)</b> European: 7 canales × 180 W a 6 ohmios, 1 kHz, 1 canal activo (IEC)
Potencia dinámica	300 W (3 Ω, frontal) 250 W (4 Ω, frontal) 150 W (8 Ω, frontal)
THD (Total Harmonic Distortion, Distorsión armónica total)	0,08%
Factor de atenuación	60 (frontal, 1 kHz, 8 Ω)
Sensibilidad de entrada e impedancia	200 mV/47 kΩ (LINE) 2,5 mV/47 kΩ, (PHONO MM)
Nivel de salida e impedancia	200 mV/470 Ω (REC OUT)
Sobrecarga Phono	70 mV (MM 1 kHz, 0,5%)
Respuesta de frecuencia	5 Hz - 100 kHz/+1 dB - 3 dB (LINE)
Control de tono	±10 dB, 50 Hz (BASS) ±10 dB, 20 kHz (TREBLE)
Relación señal/ruido	110 dB (LINE, IHF-A) 80 dB (PHONO, IHF-A)
Impedancia altavoces	4 Ω - 16 Ω

## Sección de vídeo

Sensibilidad de entrada/nivel de salida e impedancia	1 V <sub>p-p</sub> /75 Ω (Componentes y S-Vídeo Y) 0,7 V <sub>p-p</sub> /75 Ω (Componentes P <sub>B</sub> /C <sub>B</sub> , P <sub>R</sub> /C <sub>R</sub> ) 0,28 V <sub>p-p</sub> /75 Ω (S-Vídeo C) 1 V <sub>p-p</sub> /75 Ω (Compuesto)
Respuesta de frecuencia de vídeo de componentes	5 Hz - 100 MHz - 3 dB

## Sección del sintonizador

Rango de frecuencia de sintonización de FM	Norteamérica: 87,5 MHz - 107,9 MHz European: 87,5 MHz - 108,0 MHz, RDS
Rango de frecuencia de sintonización de AM	Norteamérica: 530 kHz - 1710 kHz European: 522 kHz - 1611 kHz
Canal preestablecido	40
Sintonizador digital (únicamente modelos norteamericanos):	SIRIUS

## Generales

Alimentación	Norteamérica: 120 V CA, 60 Hz European: 220 - 240 V CA, 50/60 Hz
Consumo	Norteamérica: 8,1 A European: 750 W
Dimensiones (An × Al × Pr)	435 × 198,5 × 435,5 mm 17-1/8" × 7-13/16" × 17-1/8"
Peso	18,0 kg (39,7 lbs.)

### ■ Entradas de vídeo

HDMI	IN 1, IN 2, IN 3, IN 4, IN 5, IN 6
Componentes	IN 1, IN 2
S-Vídeo	DVD/BD, VCR/DVR, CBL/SAT, GAME
Compuesto	DVD/BD, VCR/DVR, CBL/SAT, GAME, AUX (frontales)

### ■ Salidas de vídeo

HDMI	OUT
Componentes	MONITOR OUT
S-Vídeo	MONITOR OUT, VCR/DVR OUT
Compuesto	MONITOR OUT, VCR/DVR OUT

### ■ Entradas de audio

Entradas digitales	Ópticas: 2 (traseras), 1 (frontales) Coaxiales: 3 (traseras)
Entradas analógicas	DVD/BD, VCR/DVR, CBL/SAT, GAME, AUX (frontales), TV/TAPE, CD, PHONO

### ■ Salidas de audio

Salidas analógicas	TV/TAPE, VCR/DVR, PRE OUT, ZONE2 PRE OUT, ZONE3 PRE OUT
Presalidas multicanal	7
Presalidas de subwoofer	2
Salidas de altavoces	Main (L, R, C, SL, SR, SBL, SBR, LH, RH, LW, RW) + ZONE2 (L, R) / ZONE3 (L, R)
Auriculares	1

### ■ Terminal de control

MIC	Sí
RS232	1
Ethernet	1
Entrada IR	1
Salida de IR	1
Salida de disparo de 12 V	ZONE2 / ZONE3

Las especificaciones y características están sujetas a cambios sin previo aviso.

# Especificaciones (HT-RC180)

## Sección del amplificador

Potencia de salida nominal	
Todos los canales:	<b>Potencia continua mínima de 110 vatios por canal, cargas de 8 ohmios, 2 canales activos de 20 Hz a 20 kHz, con una distorsión armónica total máxima del 0,08% (FTC)</b> <b>Potencia continua mínima de 125 vatios por canal, cargas de 8 ohmios, 2 canales activos de 1 kHz, con una distorsión armónica total máxima del 0,7% (FTC)</b> <b>Potencia continua mínima de 135 vatios por canal, cargas de 8 ohmios, 2 canales activos de 1 kHz, con una distorsión armónica total máxima del 0,1% (FTC)</b>
Potencia dinámica	300 W (3 $\Omega$ , frontal) 250 W (4 $\Omega$ , frontal) 150 W (8 $\Omega$ , frontal)
THD (Total Harmonic Distortion, Distorsión armónica total)	0,08%
Factor de atenuación	60 (frontal, 1 kHz, 8 $\Omega$ )
Sensibilidad de entrada e impedancia	200 mV/47 k $\Omega$ (LINE) 2,5 mV/47 k $\Omega$ , (PHONO MM)
Nivel de salida e impedancia	200 mV/470 $\Omega$ (REC OUT)
Sobrecarga Phono	70 mV (MM 1 kHz, 0,5%)
Respuesta de frecuencia	5 Hz - 100 kHz/+1 dB - 3 dB (LINE)
Control de tono	$\pm$ 10 dB, 50 Hz (BASS) $\pm$ 10 dB, 20 kHz (TREBLE)
Relación señal/ruido	110 dB (LINE, IHF-A) 80 dB (PHONO, IHF-A)
Impedancia altavoces	4 $\Omega$ - 16 $\Omega$

## Sección de vídeo

Sensibilidad de entrada/nivel de salida e impedancia	1 Vp-p/75 $\Omega$ (Componentes y S-Vídeo Y) 0,7 Vp-p/75 $\Omega$ (Componentes Pb/Cb, Pr/Cr) 0,28 Vp-p/75 $\Omega$ (S-Vídeo C) 1 Vp-p/75 $\Omega$ (Compuesto)
Respuesta de frecuencia de vídeo de componentes	5 Hz - 100 MHz - 3 dB

## Sección del sintonizador

Rango de frecuencia de sintonización de FM	87,5 MHz - 107,9 MHz
Rango de frecuencia de sintonización de AM	530 kHz - 1710 kHz
Canal preestablecido	40

## Generales

Alimentación	120 V CA, 60 Hz
Consumo	8,1 A
Dimensiones (An $\times$ Al $\times$ Pr)	435 $\times$ 198,5 $\times$ 435,5 mm 17-1/8" $\times$ 7-13/16" $\times$ 17-1/8"
Peso	18,0 kg (39,7 lbs.)

### ■ Entradas de vídeo

HDMI	IN 1, IN 2, IN 3, IN 4, IN 5
Componentes	IN 1, IN 2
S-Vídeo	DVD/BD, VCR/DVR, CBL/SAT, GAME
Compuesto	DVD/BD, VCR/DVR, CBL/SAT, GAME, AUX (frontales)

### ■ Salidas de vídeo

HDMI	OUT
Componentes	MONITOR OUT
S-Vídeo	MONITOR OUT, VCR/DVR OUT
Compuesto	MONITOR OUT, VCR/DVR OUT

### ■ Entradas de audio

Entradas digitales	Ópticas: 2 (traseras), 1 (frontales) Coaxiales: 3 (traseras)
Entradas analógicas	DVD/BD, VCR/DVR, CBL/SAT, GAME, AUX (frontales), TV/TAPE, CD, PHONO

### ■ Salidas de audio

Salidas analógicas	TV/TAPE, VCR/DVR, PRE OUT, ZONE2 PRE OUT, ZONE3 PRE OUT
Presalidas multicanal	7
Presalidas de subwoofer	2
Salidas de altavoces	Main (L, R, C, SL, SR, SBL, SBR, LH, RH, LW, RW) + ZONE2 (L, R) / ZONE3 (L, R)
Auriculares	1

### ■ Terminal de control

MIC	Sí
Ethernet	1

Las especificaciones y características están sujetas a cambios sin previo aviso.

# Diagrama de resolución de vídeo

En las siguientes tablas se muestra cómo emite el Receptor de AV las señales de vídeo a diferentes resoluciones.

✓: Salida

## NTSC

Salida / Entrada		HDMI					COMPONENT					S-VIDEO	COMPOSITE
		1080p	1080i	720p	480p	480i	1080p	1080i	720p	480p	480i	480i	480i
HDMI	1080p	✓											
	1080i	✓	✓	✓									
	720p	✓	✓	✓									
	480p	✓	✓	✓	✓								
	480i	✓	✓	✓	✓	✓							
COMPONENT	1080p	✓					✓						
	1080i	✓	✓	✓				✓					
	720p	✓	✓	✓				✓ <sup>*1</sup>	✓				
	480p	✓	✓	✓	✓			✓ <sup>*1*2</sup>	✓ <sup>*1*2</sup>	✓			
	480i	✓	✓	✓	✓	✓		✓ <sup>*1*2</sup>	✓ <sup>*1*2</sup>	✓ <sup>*1</sup>	✓		
S-VIDEO	480i	✓	✓	✓	✓	✓		✓ <sup>*1*2</sup>	✓ <sup>*1*2</sup>	✓ <sup>*1</sup>	✓ <sup>*1</sup>	✓	✓ <sup>*1</sup>
COMPOSITE	480i	✓	✓	✓	✓	✓		✓ <sup>*1*2</sup>	✓ <sup>*1*2</sup>	✓ <sup>*1</sup>	✓ <sup>*1</sup>	✓ <sup>*1</sup>	✓

## PAL

Salida / Entrada		HDMI					COMPONENT					S-VIDEO	COMPOSITE
		1080p	1080i	720p	576p	576i	1080p	1080i	720p	576p	576i	576i	576i
HDMI	1080p	✓											
	1080i	✓	✓	✓									
	720p	✓	✓	✓									
	576p	✓	✓	✓	✓								
	576i	✓	✓	✓	✓	✓							
COMPONENT	1080p	✓					✓						
	1080i	✓	✓	✓				✓					
	720p	✓	✓	✓				✓	✓				
	576p	✓	✓	✓	✓			✓ <sup>*2</sup>	✓ <sup>*2</sup>	✓			
	576i	✓	✓	✓	✓	✓		✓ <sup>*2</sup>	✓ <sup>*2</sup>	✓	✓		
S-VIDEO	576i	✓	✓	✓	✓	✓		✓ <sup>*2</sup>	✓ <sup>*2</sup>	✓	✓	✓	✓
COMPOSITE	576i	✓	✓	✓	✓	✓		✓ <sup>*2</sup>	✓ <sup>*2</sup>	✓	✓	✓	✓

\*1: TX-NR807

\*2: La salida está limitada a 480p para una señal efectiva en el efecto de Macrovision.

# Memo

---

---

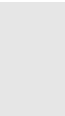

# Memo

---

---

# Memo

---

## **ONKYO CORPORATION**

Sales & Product Planning Div. : 2-1, Nisshin-cho, Neyagawa-shi, OSAKA 572-8540, JAPAN  
Tel: 072-831-8023 Fax: 072-831-8163

### **ONKYO U.S.A. CORPORATION**

18 Park Way, Upper Saddle River, N.J. 07458, U.S.A.  
Tel: 201-785-2600 Fax: 201-785-2650 <http://www.us.onkyo.com/>

### **ONKYO EUROPE ELECTRONICS GmbH**

Liegnitzerstrasse 6, 82194 Groebenzell, GERMANY  
Tel: +49-8142-4401-0 Fax: +49-8142-4401-555 <http://www.eu.onkyo.com/>

### **ONKYO EUROPE UK Office**

Suite 1, Gregories Court, Gregories Road, Beaconsfield, Buckinghamshire, HP9 1HQ  
UNITED KINGDOM Tel: +44-(0)1494-681515 Fax: +44(0)-1494-680452

### **ONKYO CHINA LIMITED**

Unit 1&12, 9/F, Ever Gain Plaza Tower 1, 88, Container Port Road, Kwai Chung,  
N.T., HONG KONG Tel: 852-2429-3118 Fax: 852-2428-9039  
<http://www.ch.onkyo.com/>



Y0906-1

SN 29400022

(C) Copyright 2009 ONKYO CORPORATION Japan. All rights reserved.



\* 2 9 4 0 0 0 2 2 \*