

ONKYO

TX-NR747

AV RECEIVER

Fr

Es

Mode d'Emploi Base

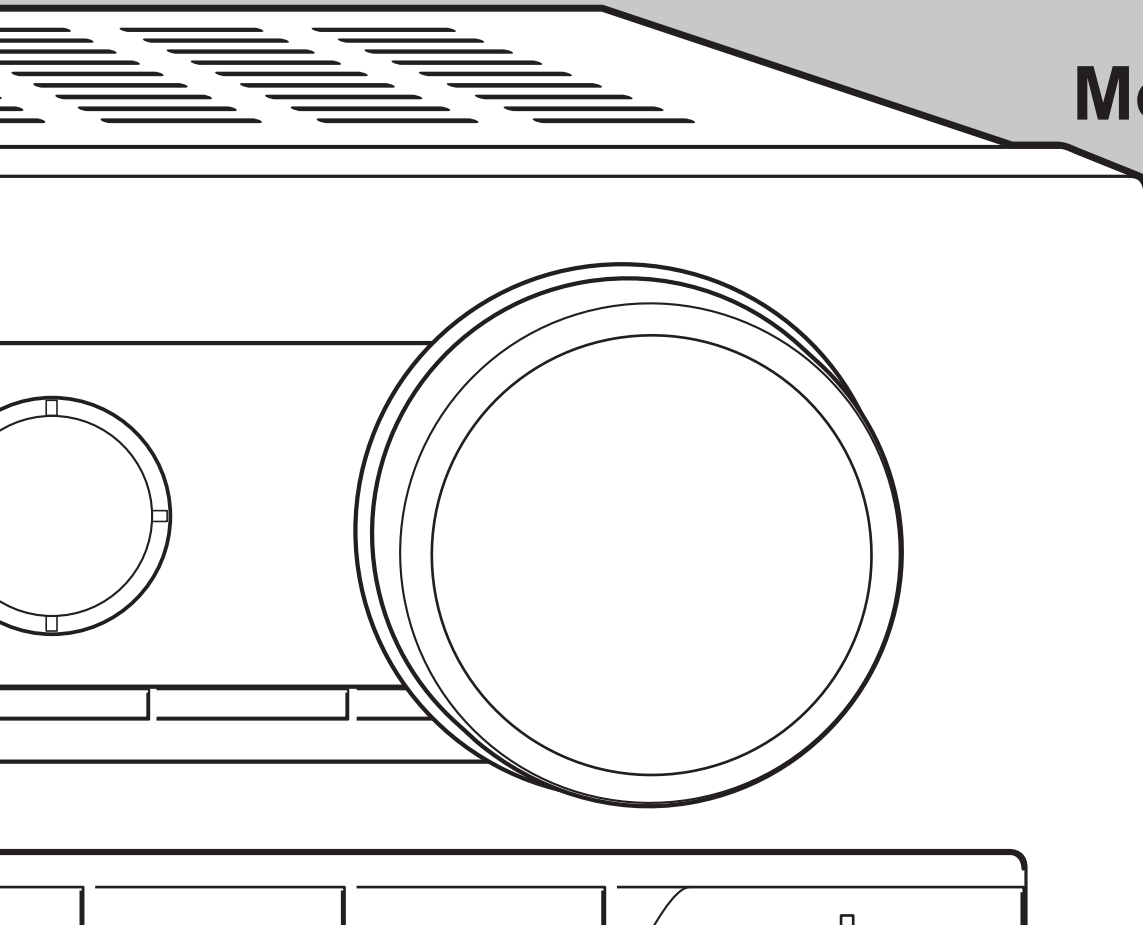

Ce manuel contient les informations nécessaires pour la mise en route ainsi que les instructions concernant les commandes les plus fréquemment utilisées. Le mode d'emploi avancé est publié en ligne pour des raisons écologiques et contient des informations plus détaillées ainsi que les réglages avancés.

Mode d'Emploi Avancé
trouvé ici



<http://www.onkyo.com/manual/txnr747/adv/fr.html>

Fr

Fonctionnalités

- Équipé d'un amplificateur 7 canaux
- Prend en charge la lecture en format Dolby Atmos qui permet un positionnement et un déplacement à 360 degrés du son y compris le son en hauteur
- Prend en charge la lecture au format DTS:X, lequel est la technologie du son surround orientée objet de la nouvelle génération du format DTS, qui inclut la hauteur pour offrir une expérience d'écoute totalement immersive dans votre salon
- Le mode d'écoute Dolby Surround étend les sources 2 ch, 5.1 ch ou 7.1 ch aux configurations d'enceinte disponibles
- Certifié THX Select2 Plus
- Équipé de prises HDMI IN/OUT compatibles 4K
- Équipé de 2 sorties HDMI
- Prend en charge la fonction HDMI Standby Through qui permet la transmission du signal depuis les lecteurs vers le téléviseur en état de veille
- Prend en charge le procédé HDCP2.2, une protection rigoureuse contre la copie pour fournir un contenu de haute qualité (HDMI IN1 à IN3/HDMI OUT MAIN/SUB)
- Supporte ARC (Audio Return Channel)
- Supporte la lecture depuis un appareil de stockage USB
- Prend en charge plusieurs fonctions réseau comme la webradio, DLNA, AirPlay etc.
- Compatible Wi-Fi et Bluetooth®
- Équipé d'une prise PHONO permettant le raccordement d'une platine
- Capacité bi-amplification
- Fonction de synchronisation A/V pour corriger l'écart audio et vidéo
- La fonction multi-zone qui vous permet de lire une source différente dans une pièce autre que la pièce principale
- 32 bit DSP (Digital Signal Processor) avec une performance de calcul excellente
- Music Optimizer™ pour les fichiers musicaux numériques compressés
- Système de Basses avec synchronisation des phases
- L'installation automatique de l'enceinte est possible en utilisant un microphone calibré fourni (AccuEQ Room Calibration)
- Supporte la lecture de MP3, WMA, WMA Lossless, FLAC, WAV, Ogg Vorbis, Apple Lossless, DSD, Dolby TrueHD via le réseau et les périphériques de stockage USB (les formats pris en charge seront différents selon l'environnement d'utilisation)

Consultez la page 25 pour connaître les accessoires fournis.

Contenu

Mode d'Emploi Base (ce manuel)

Panneau frontal	3
Panneau arrière	4
Affichage	4

Étape 1 : Connexions

1 Connexion des enceintes	5
• Disposition de l'enceinte	5
• Types d'enceinte en hauteur	5
• Instructions sur la manière de brancher les enceintes	7
2 Connexion du téléviseur et des lecteurs	8
• Branchement de câble HDMI	8
• Connexion des composants sans HDMI	9
3 Autres connexions	10

Étape 2 : Initial Setup

1 Calibrage de la pièce AccuEQ	11
2 Branchement de la source	12
3 Configuration du mode à distance	13
4 Connexion au réseau	13

Étape 3 : Écouter

1 Commandes de base	15
• Nomenclature et fonctions de la télécommande	15
2 Fonctions réseau	16
3 AirPlay®	16
4 Bluetooth®	17
5 Radio AM/FM	17
6 Multi-zone	18
• Établir une connexion multi-zone	18
• Effectuer une lecture multi-zone	19
7 Menu Quick Setup	19
8 Autres fonctions utiles	20

Dépannage	21
Caractéristiques techniques	22
Tableau des résolutions de l'image	23
Résolutions prises en charge par le HDMI	23
Accessoires fournis	25

Mode d'Emploi Avancé (en ligne)

Le mode d'emploi avancé, publié sous forme de manuel électronique en ligne, contient des informations plus détaillées ainsi que les réglages avancés.

Le mode d'emploi avancé a été conçu dans un format qui le rend facile à lire sur un ordinateur ou un smartphone. Le mode d'emploi avancé contient les choses suivantes :

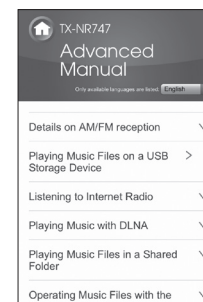

- Détails sur la réception AM/FM
- Lecture de fichiers musicaux sur un périphérique de stockage USB
- Écouter la webradio
- Lire de la musique avec DLNA
- Lire des fichiers musicaux dans un dossier partagé
- Faire fonctionner des fichiers musicaux avec la télécommande
- Mode d'écoute
- Configuration avancée (Setup Menu)
- Faire fonctionner les autres composants avec la télécommande
- Connexions avancées d'enceinte
- Connecter et faire fonctionner les composants Onkyo RI
- Mise à jour du micrologiciel
- Dépannage
- Informations de référence



Mode d'Emploi Avancé trouvé ici
<http://www.onkyo.com/manual/txnr747/adv/fr.html>

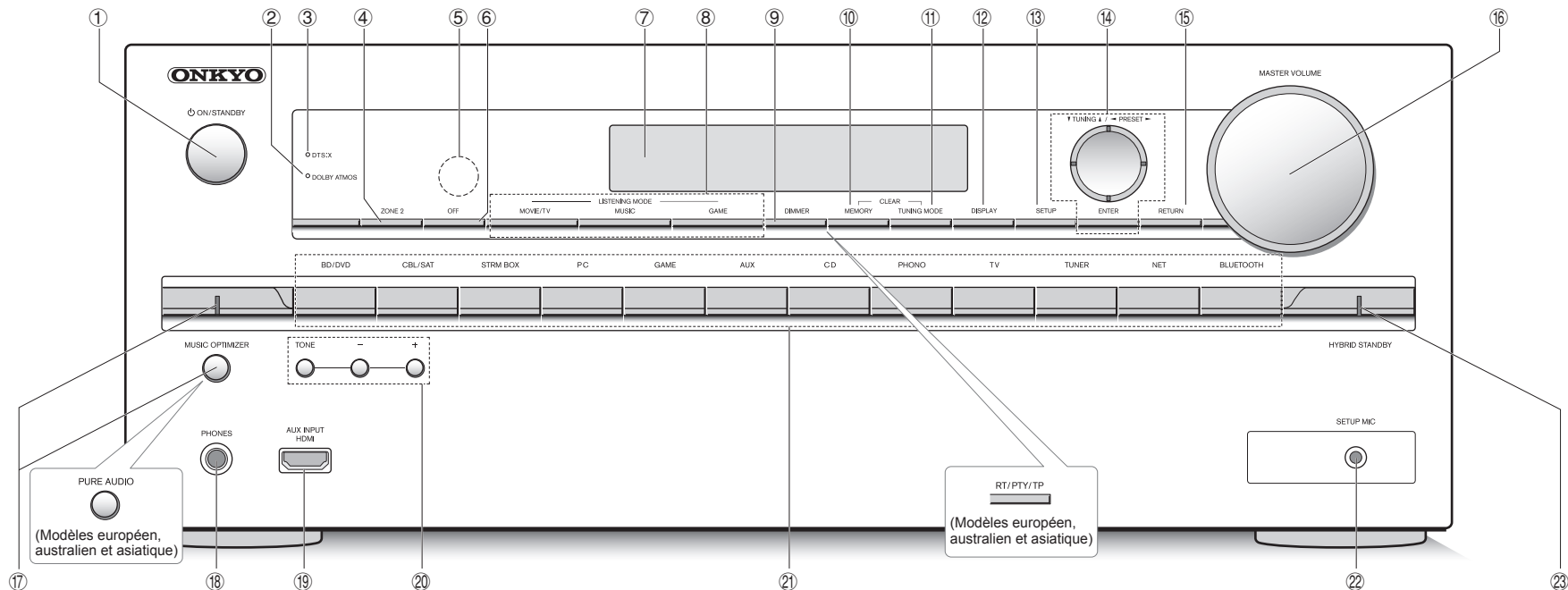

Panneau frontal

- ① **Bouton ON/STANDBY** : Permet la mise en marche ou en veille de l'appareil.
- ② **Témoin DOLBY ATMOS** : S'allume pendant la lecture en Dolby Atmos.
- ③ **Témoin DTS:X** : S'allume pendant la lecture DTS:X.
- ④ **Bouton ZONE2** : Contrôle la fonction multi-zone.
- ⑤ **Capteur de la télécommande** : Reçoit les signaux de la télécommande.
- ⑥ **Bouton OFF** : Permet de désactiver la fonction multi-zone.
- ⑦ **Affichage**
- ⑧ **Boutons LISTENING MODE** : Permettent de sélectionner le mode d'écoute.
- ⑨ **Bouton DIMMER (modèles nord-américain et taïwanais)** : Modifie la luminosité de l'affichage.
Bouton RT/PTY/TP (modèles européen, australien et asiatique) : Peut être utilisé lors de la réception d'une station transmettant de l'information textuelle.
- ⑩ **Bouton MEMORY** : Enregistre une station.
- ⑪ **Bouton TUNING MODE** : Commute le mode de syntonisation.
- ⑫ **Bouton DISPLAY** : Modifie l'information affichée.
- ⑬ **Bouton SETUP** : Utilisée pour effectuer les réglages.
- ⑭ **Boutons curseurs, bouton TUNING, bouton PRESET et bouton ENTER** : Déplacent le curseur et valide la sélection. Lors de l'écoute de la diffusion AM/FM, syntonisez la station à l'aide de TUNING ou sélectionnez la station enregistrée à l'aide de PRESET.
- ⑮ **Bouton RETURN** : Permet à l'affichage de retourner à son état précédent.
- ⑯ **MASTER VOLUME** : Vous permet d'ajuster le volume.
- ⑰ **Bouton/témoin MUSIC OPTIMIZER (modèles nord-américain et taïwanais)** : Démarre/arrête la fonction MUSIC OPTIMIZER qui améliore la qualité du son compressé.
Bouton/témoin PURE AUDIO (modèles européen, australien et asiatique) : L'affichage et les circuits vidéo analogiques sont désactivés afin de mettre l'appareil en mode Pure Audio et de produire un son plus pur.
- ⑱ **Prise PHONES** : Des casques stéréo avec une prise standard sont connectés.
- ⑲ **Prise AUX INPUT HDMI** : Une caméra HD ou tout autre appareil du même type est branché.
- ⑳ **Boutons TONE et niveau de tonalité du son** : Ajustent les fréquences aiguës et basses.
- ㉑ **Boutons de sélections d'entrée** : Changent l'entrée à lire.
- ㉒ **Prise SETUP MIC** : Le micro de réglage d'enceinte fourni est connecté.
- ㉓ **Témoin HYBRID STANDBY** : S'allume si l'appareil entre en mode Veille quand la fonction HDMI Standby Through, USB Power Out en veille, Network Standby ou réveil via Bluetooth est activée.

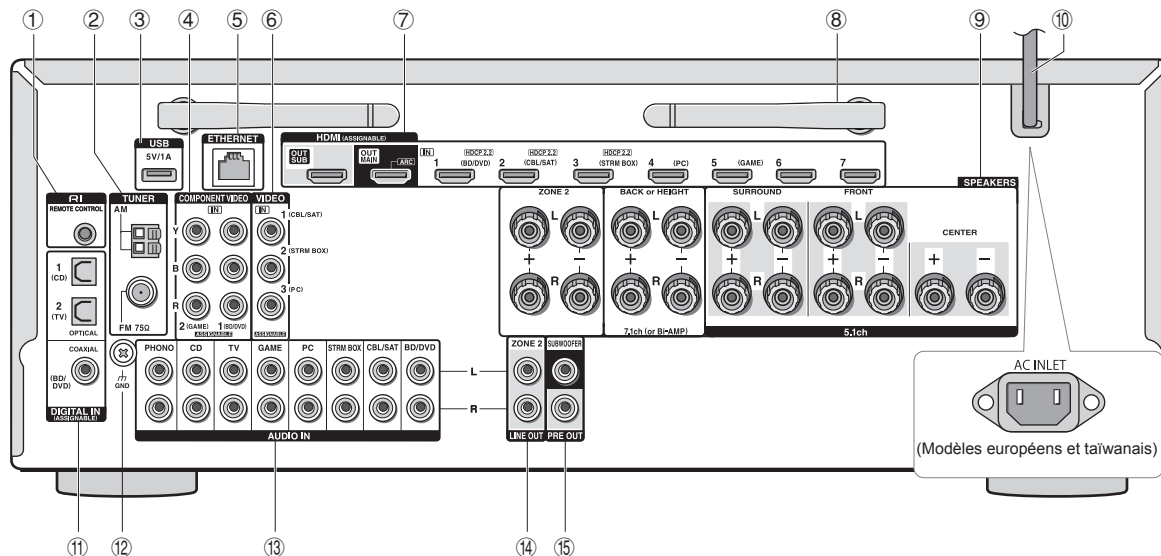

Panneau arrière

- ① **Prise RI REMOTE CONTROL** : Un produit Onkyo avec une prise RI peut être connecté et synchronisé avec cet appareil.
- ② **Prise TUNER AM/FM (75Ω)** : Les antennes fournies sont connectées.
- ③ **Port USB** : Un dispositif de stockage USB est raccordé afin que les fichiers musicaux qu'il contient puissent être lus. Les dispositifs USB peuvent être fournis en électricité lorsqu'ils sont raccordés à l'aide d'un câble USB.
- ④ **Prise COMPONENT VIDEO IN** : Entrée vidéo composite
- ⑤ **Port ETHERNET** : Utilisé pour la connexion LAN
- ⑥ **Prises VIDEO IN** : Des signaux vidéo analogiques sont envoyés en entrée.
- ⑦ **Prises HDMI IN/OUT** : Des signaux vidéo et audio numériques sont transmis entre l'appareil et les appareils connectés.
- ⑧ **Antenne sans fil** : Utilisée pour la connexion Wi-Fi ou lors de l'utilisation d'un périphérique compatible Bluetooth. Réglez leurs angles en fonction de l'état de la connexion.

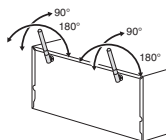

- ⑨ **Bornes des SPEAKERS** : Les enceintes sont connectées. Pour utiliser la fonction multi-zone, connectez les enceintes dans une pièce séparée aux bornes d'enceintes de la ZONE2.
- ⑩ **Cordon d'alimentation (modèles nord-américain, australien et asiatique)**
AC INLET (Modèles européens et taiwanais) : Le cordon d'alimentation fourni est branché.
- ⑪ **Prises DIGITAL IN COAXIAL/OPTICAL** : Des signaux vidéo numériques sont envoyés en entrée.
- ⑫ **Borne GND** : Le fil de terre de la platine tourne-disque est connecté.
- ⑬ **Prises AUDIO IN** : Des signaux audio analogiques sont envoyés en entrée.
- ⑭ **Prises LINE OUT ZONE 2** : Sortie audio connectée à l'amplificateur intégré pour une lecture multi-zone dans une pièce différente.
- ⑮ **Prise PRE OUT SUBWOOFER** : Un caisson de basses avec un amplificateur intégré est connecté.

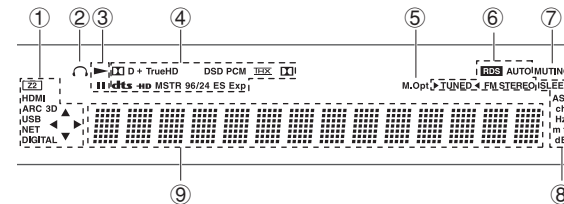

Affichage

- ① S'allume sous les conditions suivantes. "Z2" : La sortie Zone 2 est activée. / "HDMI" : Des signaux HDMI entrent et un sélecteur d'entrée HDMI est sélectionné. / "ARC" : Des signaux audio entrent du téléviseur compatible ARC et le sélecteur d'entrée TV est sélectionné. / "3D" : Les signaux d'entrée sont en 3D. / "USB" (*) : L'entrée "NET" est sélectionnée et le dispositif de stockage USB est connecté. / "NET" (*) : L'entrée "NET" est sélectionnée et l'appareil est connecté au réseau. / "DIGITAL" : Des signaux numériques entrent et le sélecteur d'entrée numérique est sélectionné. / Témoins de curseur : NET ou USB sont contrôlés.

* "USB" et "NET" clignoteront si la connexion est défectueuse.

- ② Reste allumé lorsque les écouteurs sont branchés.
- ③ S'allume lorsque NET ou USB est contrôlé.
- ④ S'allume en fonction du type de signaux numériques d'entrée et du mode d'écoute.
- ⑤ Reste allumé lorsque Music Optimizer est activé.
- ⑥ S'allume sous les conditions suivantes. "AUTO" : Le réglage est automatique. / "▶TUNED◀" : Reçoit la radio AM/FM. ▶◀ clignote pendant que le réglage est automatiquement effectué. / "FM STEREO" : Reçoit la FM en stéréo. / "RDS" (modèles européen, australien et asiatique) : Reçoit une diffusion RDS.
- ⑦ Clignote lorsque le mode sourdine est activé.
- ⑧ S'allume sous les conditions suivantes. "SLEEP" : Le minuteur de veille a été réglé. / "ASB" (Veille automatique) : La veille automatique est activée. / "ch" : Le canal est en train d'être réglé. / "Hz" : Des fréquences de transition sont en train d'être réglées. / "m/ft" : Les distances entre les enceintes sont en train d'être réglées. / "dB" : Le volume d'enceinte est en train d'être réglé.
- ⑨ Affiche des informations diverses sur les signaux d'entrée. Appuyer sur DISPLAY affiche le type de signaux d'entrée numériques et le mode d'écoute.

Étape 1 : Connexions

1 Connexion des enceintes

Disposition de l'enceinte

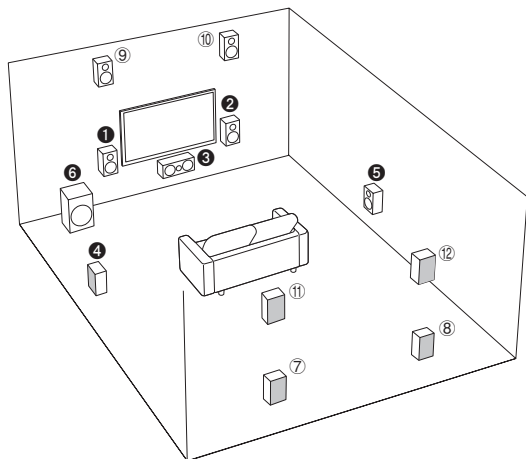

Important : Le cordon d'alimentation doit être connecté uniquement lorsque toutes les autres connexions sont effectuées.

- 1 2 Enceintes frontales
- 3 Enceinte centrale
- 4 5 Enceintes ambiophoniques
- 6 Caisson de basse
- 7 8 Enceintes arrière
- 9 10 Enceintes en hauteur (Avant Hautes)
- 11 12 Enceintes en hauteur (Arrière Hautes)

- 5.1 ch : 1 2 3 4 5 6
- 7.1 ch : 1 2 3 4 5 6 + 7 8 ou 1 2 3 4 5 6 + 9 10 ou 1 2 3 4 5 6 + 11 12

Les enceintes 7 8, les enceintes 9 10 et les enceintes 11 12 partagent les mêmes bornes d'enceinte. Sélectionnez l'un des groupes.

- Pour profiter du mode d'écoute Dolby Atmos, des enceintes en hauteur ou des enceintes arrière doivent être installées. Il existe plusieurs enceintes en hauteur en dehors de ce type, voir la section suivante pour plus de détails.
- Pour utiliser la fonction multi-zone, voir "6 Multi-zone" à l'"Étape 3 : Écouter".

Caractéristiques des types d'enceinte

1 2 émettent des sons stéréo avant et 3 émet des sons au centre tels que les dialogues et les voix. 4 5 produisent un champ sonore arrière. 6 reproduit les sons de basse et crée un champ sonore riche. Le branchement des enceintes 7 8, des enceintes 9 10 ou des enceintes 11 12 permet de lire avec une configuration 7.1. Les enceintes 7 8 (arrière) améliorent l'impression d'enveloppement créée par le champ sonore arrière ainsi que l'homogénéité des sons arrière, offrant des expériences sonores plus naturelles dans le champ sonore. Les enceintes 9 10 ou 11 12 (en hauteur) produisent des effets surround sur une hauteur plane. Cet appareil effectue un traitement optimal du champ sonore pour le type d'enceintes en hauteur qui est vraiment installé et enregistré dans "Initial Setup".

Types d'enceinte en hauteur

Installation au plafond des enceintes

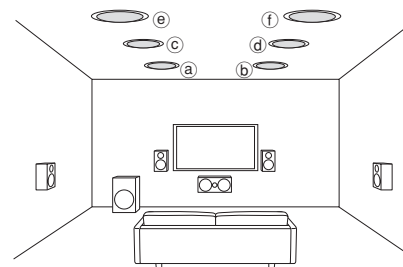

- a b Supérieure avant
- c d Supérieure centre
- e f Supérieure arrière

Les enceintes au plafond, etc. sont utilisées pour optimiser au maximum les effets du

mode d'écoute Dolby Atmos ou Dolby Surround. Installez les enceintes supérieures avant de manière à ce qu'elles soient placées précisément entre le point situé au-dessus de la position d'écoute, et celui situé au-dessus des enceintes avant. Installez les enceintes supérieures centrales juste au-dessus de la position d'écoute. Installez les enceintes supérieures arrière de manière à ce qu'elles soient placées précisément entre le point situé au-dessus de la position d'écoute, et celui situé au-dessus des enceintes arrière. Vous pouvez choisir (a)(b), (c)(d) ou (e)(f) sur l'appareil. Pour le raccordement à l'appareil, utilisez les bornes SPEAKERS BACK or HEIGHT.

- Dolby Laboratories vous recommande de placer les enceintes comme décrit dans "Installation au plafond des enceintes" afin d'obtenir le meilleur effet Dolby Atmos.

Utilisation d'enceintes Dolby Activé

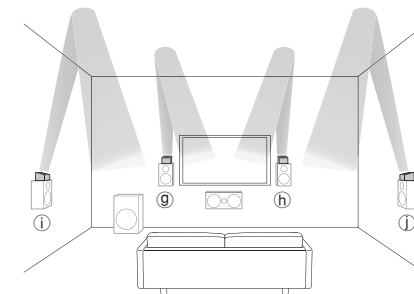

- g h Enceintes Dolby Activé (Avant)
- i j Enceintes Dolby Activé (Surround)

Une enceinte Dolby Activé est spécialement conçue pour être utilisée comme enceinte en hauteur. Il y a deux types d'enceintes Dolby Activé ; l'un est conçu pour être posé sur les autres enceintes comme les enceintes avant et les enceintes surround, tandis que

l'autre est conçu pour être intégré aux enceintes normales. Les enceintes Dolby Activé placées avec leur diaphragmes vers le plafond créent plus d'effet en mode d'écoute Dolby Atmos et Dolby Syrround en fournissant des sons en écho sur le plafond. Vous pouvez sélectionner (9)(h) ou (1)(i) sur l'appareil. Pour le raccordement à l'appareil, utilisez les bornes SPEAKERS BACK or HEIGHT.

Pour lire en Dolby Atmos, les enceintes nécessaires dépendent de la manière dont vous avez configuré vos enceintes arrière ou vos enceintes en hauteur. Ce qui suit montre les combinaisons d'enceinte pour reproduire le son en Dolby Atmos.

Modèle de raccordement	Arrière ou Hautes			Avant		Centre		Surround	
	1	2	3	4	5	6	7	8	9
1	Arrière	○	○	○	○	○	○	○	○
2	Avant Hautes	○	○	○	○	○	○	○	○
3	Arrière Hautes	○	○	○	○	○	○	○	○
4	Supérieure avant	○	○	○	○	○	○	○	○
5	Supérieure centre	○	○	○	○	○	○	○	○
6	Supérieure arrière	○	○	○	○	○	○	○	○
7	Enceinte Dolby Activé (Avant)	○	○	○	○	○	○	○	○
8	Enceinte Dolby Activé (Surround)	○	○	○	○	○	○	○	○

⊙: Nécessaire, ○: Optionnel

* Le branchement à un caisson de basses est optionnel.

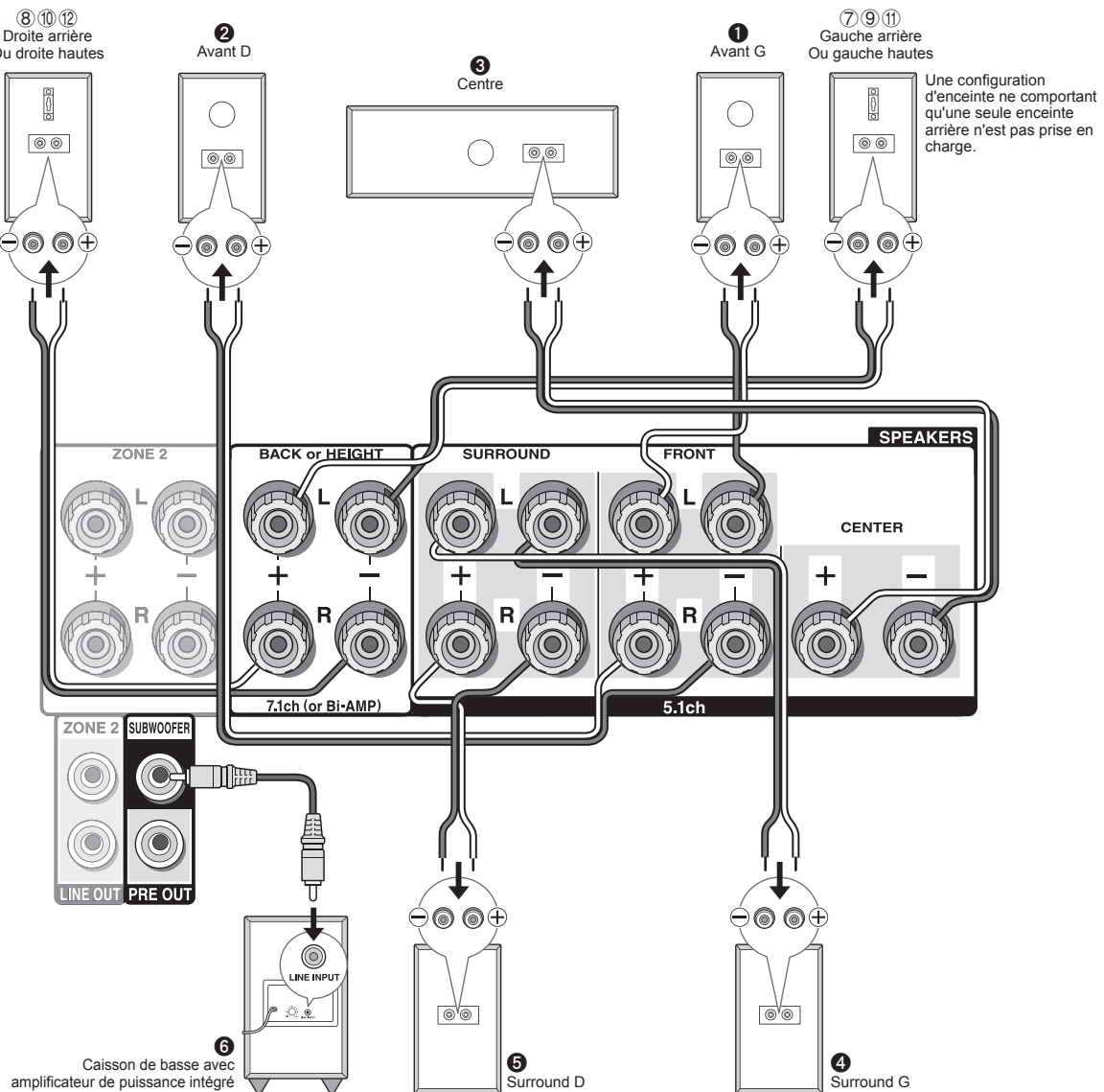

Important :

Raccordez des enceintes de valeur d'impédance comprise entre 4 Ω et 16 Ω. Vous devez modifier le réglage si l'une des enceintes est dotée d'une impédance de 4 Ω ou plus, jusqu'à moins de 6 Ω. L'utilisation d'une enceinte de valeur d'impédance inférieure au réglage peut entraîner une défaillance. Vous pouvez configurer en regardant les instructions affichées sur l'écran du téléviseur. Sélectionnez l'élément à l'aide des touches du curseur de la télécommande et appuyez sur ENTER pour valider votre sélection. Pour revenir sur l'écran précédent, appuyez sur RETURN. Appuyez sur **RECEIVER** puis sur SETUP sur la télécommande. Sélectionnez "2. Speaker" - "Configuration" - "Speaker Impedance" et changez la valeur par défaut de "6ohms" à "4ohms".

Instructions sur la manière de brancher les enceintes

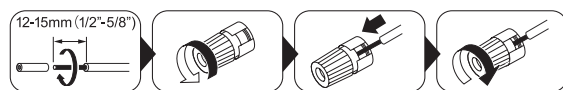

Découpez et retirez la gaine plastique à l'extrémité du câble de l'enceinte, torsadez son cœur et connectez-le à la borne. Assurez-vous de brancher correctement les prises de l'appareil et les prises de l'enceinte (+ avec + et - avec -) pour chaque canal. Si une connexion est mauvaise, un son grave peut se détériorer à cause d'une inversion de phase. Il est possible de raccorder jusqu'à deux caissons de basse avec amplificateur de puissance intégré aux prises SUBWOOFER. Réglez le commutateur de sélection du seuil du filtre du caisson de basses sur DIRECT. Si le caisson de basse ne possède pas de commutateur de sélection de seuil du filtre mais une molette d'ajustement de la fréquence de seuil, tournez celle-ci sur sa fréquence maximale. Si votre caisson de basse ne possède pas d'amplificateur de puissance intégré, vous pouvez en connecter un entre l'appareil et le caisson de basse.

- Le réglage de l'enceinte est sur 7.1 au moment de l'achat. Vous pouvez le modifier manuellement ou en utilisant le réglage automatique de l'enceinte.
- Court-circuiter le câble + et le câble - ou bien mettre en contact le cœur du câble avec le panneau arrière de l'appareil peut entraîner une défaillance. De plus, ne raccordez pas deux câbles ou plus à une seule borne d'enceinte ou une enceinte à plusieurs bornes.

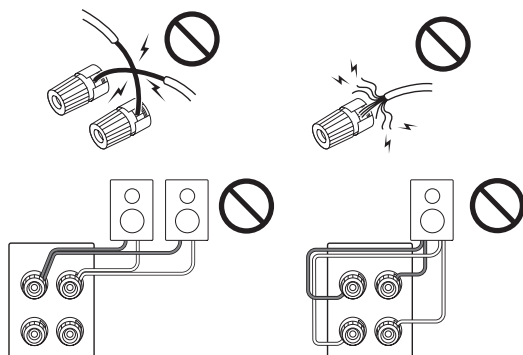
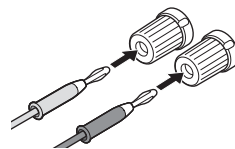

Lorsque vous utilisez des fiches bananes vendues dans le commerce : resserrez jusqu'au bout les bornes des enceintes puis insérez les fiches bananes. N'insérez pas le cœur du câble d'enceinte directement dans le trou de la fiche banane de la borne d'enceinte. (Modèles nord-américains)

2 Connexion du téléviseur et des lecteurs

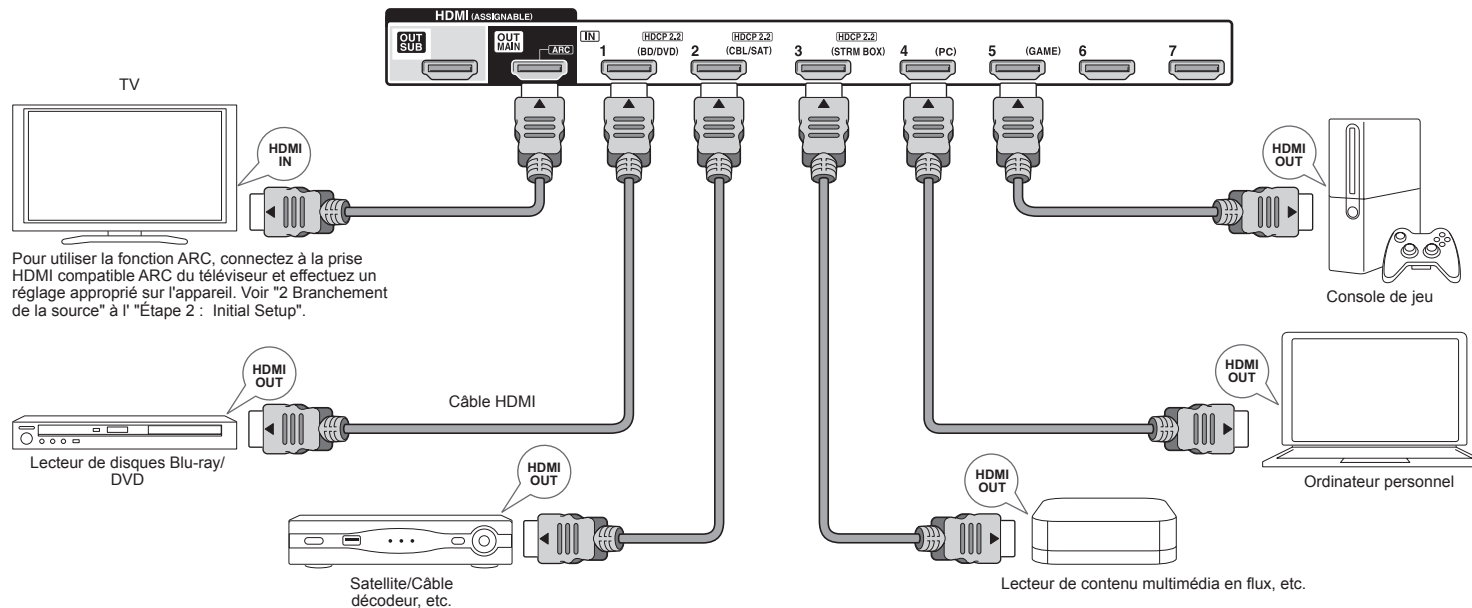

Branchement de câble HDMI

L'appareil a beaucoup de prises HDMI sur son panneau arrière et chacune d'entre elles correspond à un sélecteur d'entrée du même nom sur le panneau avant. Par exemple, un lecteur de disques Blu-ray sera branché à la prise HDMI IN1 et le bouton BD/DVD sur le panneau frontal sera utilisé pour l'écoute du son de la lecture (si le lecteur respecte la norme CEC, l'entrée sera activée automatiquement au démarrage de la lecture). Si vous ajoutez un autre lecteur de disques Blu-ray, vous pouvez utiliser une autre prise que la prise HDMI IN1. Il est possible de modifier l'attribution des prises d'entrée et des boutons sélecteurs d'entrée. Pour savoir comment faire des réglages, voir le Guide Avancé.

Pour connecter le téléviseur et l'appareil, raccordez la prise HDMI OUT MAIN de l'appareil et la prise HDMI IN du téléviseur à l'aide d'un câble HDMI. Grâce à ce raccordement, il est maintenant possible d'afficher l'écran des réglages de l'appareil

sur le téléviseur ou de transmettre les signaux audio/vidéo du lecteur vers le téléviseur. Si votre téléviseur est compatible avec la fonction ARC (Gestion du Retour Audio), il est possible d'écouter le son du téléviseur avec les enceintes du récepteur AV grâce uniquement à cette connexion. Si votre téléviseur ne prend pas en charge la fonction ARC, vous avez besoin, en plus du branchement à la prise HDMI OUT MAIN, d'un branchement du câble optique entre la prise optique de sortie audio numérique du téléviseur et la prise DIGITAL IN OPTICAL de l'appareil ou bien d'un branchement du câble audio analogique entre la sortie audio du téléviseur et la prise AUDIO IN TV de l'appareil.

● La connexion audio avec une TV n'est pas compatible avec la fonction ARC

* Sélectionnez une connexion appropriée pour votre téléviseur.

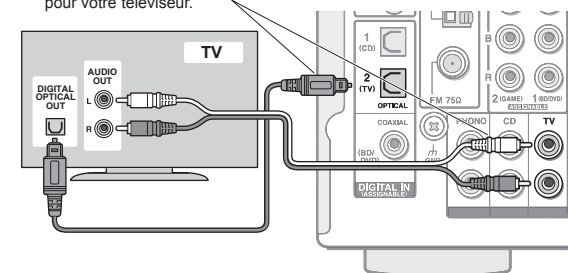

L'appareil prend en charge la fonction HDMI Standby Through qui permet la transmission des signaux vidéo et audio des lecteurs vers le téléviseur même lorsque l'appareil est en veille.

Vous devez modifier les paramètres pour activer la liaison de sélection d'entrée avec un dispositif conforme CEC (Contrôle de l'Électronique pour Consommateurs), le raccordement avec un téléviseur compatible ARC et la fonction HDMI Standby Through. Voir "2 Branchement de la source" à l' "Étape 2 : Initial Setup".

- Un autre téléviseur peut être raccordé à la prise HDMI OUT SUB.
- Pour être en mesure de visionner une vidéo protégée par le procédé HDCP2.2, raccordez le lecteur à l'une des prises HDMI IN1 à IN3 et raccordez l'appareil au téléviseur via la HDMI. Vous ne serez pas en mesure de voir les images protégées par le procédé HDCP2.2 si votre téléviseur ne possède pas d'entrée compatible HDCP2.2.
- Pour lire une vidéo en 4K ou en 1080p, utilisez un câble HDMI haute vitesse ou un câble HDMI haute vitesse avec un câble Ethernet.

Connexion des composants sans HDMI

Si votre composant AV n'a pas de prise HDMI, utilisez une prise disponible de votre appareil pour la connexion du câble avec cet appareil.

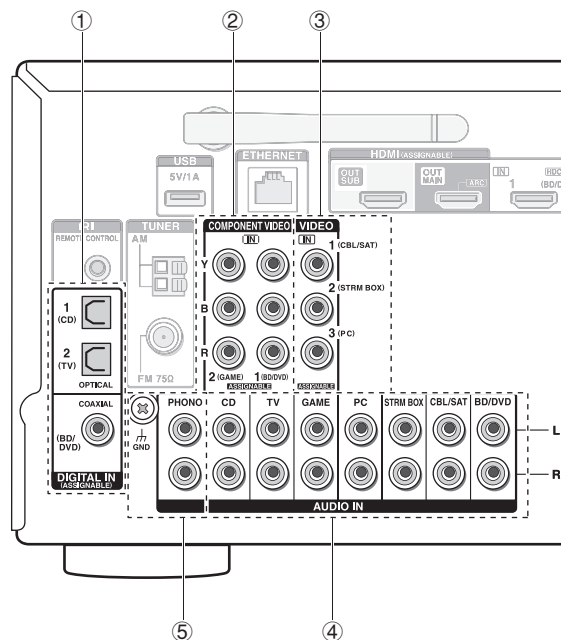

- 1 Un lecteur muni d'une sortie audio numérique peut être branché.

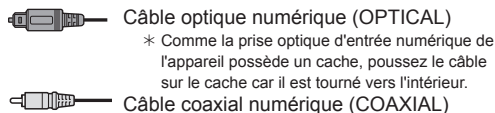

- 2 Un lecteur muni de sorties vidéo composantes peut être branché.

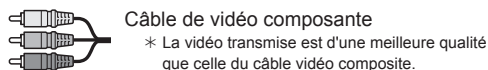

- 3 Un lecteur muni d'une sortie vidéo composite peut être branché.



- 4 Un lecteur muni de sorties audio analogiques peut être branché. Lorsque vous utilisez les prises 2 et 3 comme entrée vidéo, branchez les entrées audio correspondantes aux prises branchées dans les entrées 2 et 3. (Par exemple, si le branchement vidéo s'effectue dans l'entrée 2 BD/DVD, le branchement audio devra également s'effectuer dans les entrées 4 BD/DVD.)

* Il est possible de modifier l'attribution des prises d'entrée et des boutons sélecteurs d'entrée. Pour savoir comment faire des réglages, voir le Guide Avancé.
 * Pour bénéficier de la lecture multi-zone avec un lecteur, branchez le lecteur à l'une des prises 1 ou 4.

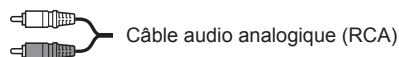

- 5 Branchez une platine tourne-disque qui utilise une cartouche de type MM et qui ne dispose pas d'un égaliseur audio intégré. Si la platine tourne-disque raccordée dispose d'un égaliseur audio intégré, branchez-la à la prise 4 CD.

* Si elle utilise une cartouche de type MC, installez un égaliseur audio compatible avec les cartouches de type MC entre l'appareil et la platine tourne-disque en le branchant à la prise 4 CD. Pour plus de détails, reportez-vous au mode d'emploi de la platine disque.
 * Si la platine tourne-disque a un fil de mise à la terre, connectez-le à la borne GND de l'appareil. Si la connexion du fil de terre augmente le bruit, débranchez-le.

Fonction de conversion ascendante de la vidéo

Les signaux vidéo entrant par la prise VIDEO IN ou les prises COMPONENT VIDEO IN seront convertis de façon ascendante en signaux HDMI puis retransmis par la sortie HDMI.

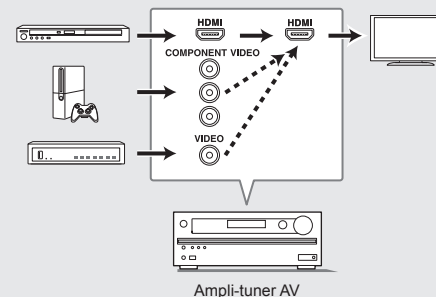

- * Lorsque vous convertissez de façon ascendante des signaux vidéo entrant par les prises COMPONENT VIDEO IN et que vous les émettez depuis la prise HDMI OUT, réglez la résolution de sortie du lecteur sur 480i ou 576i. Si l'entrée a une résolution de 480p/576p ou une résolution plus élevée, un message vous invitant à modifier le réglage de la résolution s'affichera. Si votre lecteur ne prend pas en charge la sortie 480i ou 576i, utilisez la prise VIDEO IN.
- * Si plusieurs signaux vidéo entrants sont dirigés vers un seul système d'entrée, la sortie du signal HDMI aura la priorité.

3 Autres connexions

Connexions d'antenne AM/FM

Raccordez les antennes pour écouter les diffusions AM/FM. Lorsque vous écoutez une diffusion pour la première fois, réglez la position de l'antenne et son orientation pour pouvoir obtenir la meilleure réception possible.

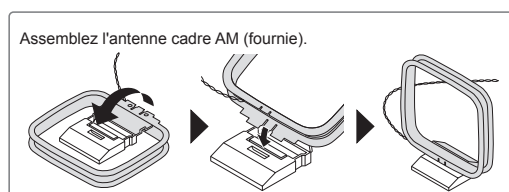
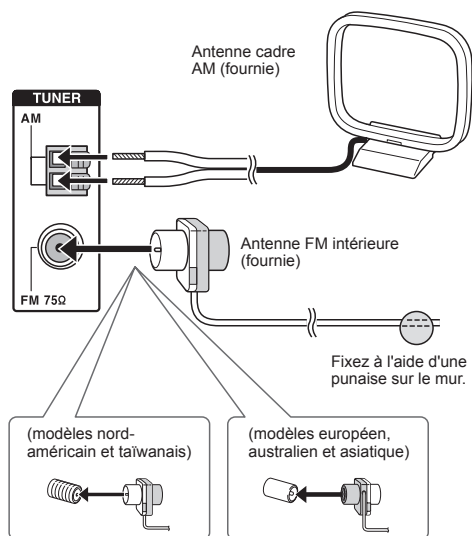

Connexion réseau

Vous pouvez profiter de la webradio, du DLNA et de l'Airplay en connectant l'appareil à un réseau local. L'appareil peut être raccordé à un routeur grâce à un câble Ethernet ou bien à un routeur sans-fil pour réseau local grâce à une connexion Wi-Fi. En cas de connexion filaire, raccordez le câble Ethernet au port Ethernet. Voir "4 Connexion au réseau" à l'"Étape 2 : Initial Setup" pour les paramètres Wi-Fi.

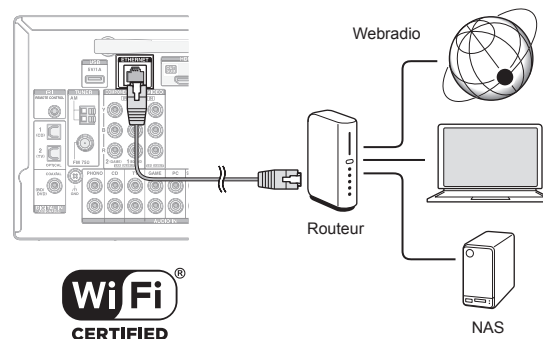

Connexion des écouteurs

Branchez le casque stéréo à l'aide d'une fiche standard (1/4 pouce ou \varnothing 6,3 mm) à la prise PHONES du panneau frontal. Le son des enceintes sera coupé lorsque vous utilisez les écouteurs.

- Si vous avez sélectionné un autre mode d'écoute que Pure Audio (Modèles européen, australien et asiatique), Stereo, Mono et Direct, alors les écouteurs basculeront le mode d'écoute vers Stereo.

Cordon d'alimentation

Les modèles européens et taïwanais comprennent un cordon d'alimentation détachable. Raccordez le cordon d'alimentation au AC INLET de l'appareil puis à la prise. Toujours débrancher de la prise en premier lorsque vous retirez le cordon d'alimentation. Lorsque l'appareil est mis en marche, un courant important circule instantanément et peut affecter le fonctionnement de l'ordinateur et autres périphériques, il est donc recommandé d'utiliser des prises murales séparées.

Étape 2 : Initial Setup

"Initial Setup" démarre automatiquement sur le téléviseur lorsque vous mettez l'appareil en marche pour la première fois.

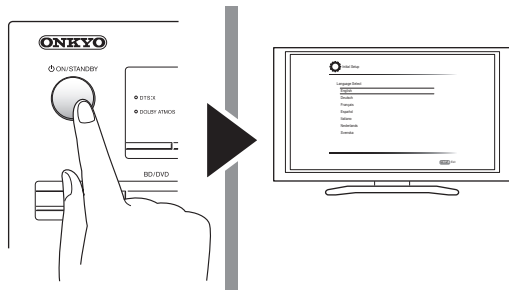

Les réglages s'effectuent dans l'ordre suivant :

1 Calibrage de la pièce AccuEQ

- Calibrage automatique pour un réglage optimal de l'enceinte

2 Branchement de la source

- Vérifier que chaque source d'entrée est correctement raccordée
- Configuration de la fonction HDMI link

3 Configuration du mode à distance

- Réglages nécessaires pour faire fonctionner les autres composants AV avec la télécommande

4 Connexion au réseau

- Contrôle des connexions réseau
- Paramètres Wi-Fi

* Notification de la mise à jour du micrologiciel : Si l'appareil est connecté via un réseau local et qu'une mise à jour du micrologiciel est disponible, le message "Firmware Update Available" s'affichera. Pour exécuter la mise à jour, sélectionnez "Update Now" grâce aux boutons curseurs de la télécommande et appuyez sur ENTER.

Lorsque "Completed!" apparaît, appuyez sur zla touche ON/STANDBY de l'appareil principal pour passer en mode veille. Ensuite, la mise à jour sera terminée. (L'appareil se met automatiquement en mode veille après environ 3 minutes même si vous n'avez pas appuyé sur ON/STANDBY et la mise à jour s'achève.)

Avant de démarrer

La configuration s'effectue sous forme d'une série de réponses aux questions posées par l'appareil. Sélectionnez l'élément à l'aide des touches du curseur de la télécommande et appuyez sur ENTER pour confirmer votre sélection. Pour revenir sur l'écran précédent, appuyez sur RETURN.

- Réglez l'entrée du téléviseur sur celle assignée à l'appareil.

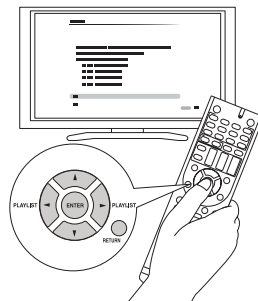

Sélectionnez la langue en premier. Puis, un résumé des réglages de base s'affiche. Sélectionnez "Yes" à l'écran et appuyez sur la touche ENTER de la télécommande.

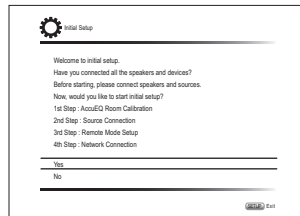

Refaire la configuration initiale : Si vous interrompez la procédure en cours ou modifiez le réglage effectué lors de la configuration initiale et que vous voulez appeler l'assistant d'installation une nouvelle fois, appuyez sur (RECEIVER)RECEIVER puis sur SETUP sur la télécommande, et sélectionnez "8. Miscellaneous" - "Initial Setup" et appuyez sur ENTER.

1 Calibrage de la pièce AccuEQ

La tonalité de test provenant de chaque enceinte sera mesurée pour activer le réglage du nombre d'enceintes, du niveau de volume, des fréquences de croisement optimales de chaque enceinte et la distance depuis le point d'écoute principal, et également pour activer la correction de la distorsion causée par l'environnement acoustique de la pièce.

- Vous ne pouvez pas revenir à l'écran précédent pendant la configuration des enceintes, même si vous appuyez sur RETURN.

1. Placez le microphone de configuration.

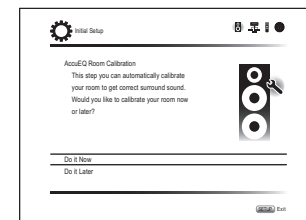

Lorsque l'écran ci-dessus s'affiche, avant de commencer la procédure, placez le microphone de configuration d'enceinte fourni sur la position de mesure ★ en vous référant à l'illustration ci-dessous.

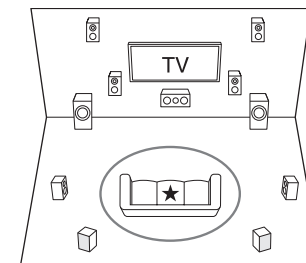

○ : Zone d'écoute ★ : Position de mesure avec micro

* Les mesures ne pourront se faire correctement si le micro est tenu à la main. Les mesures sont impossibles si les écouteurs sont utilisés.

- * Le son du caisson de basse peut ne pas être détecté car il est de fréquence extrêmement basse. Réglez le volume du caisson de basse jusqu'à environ la moitié de son volume maximal.
- * La mesure peut être interrompue à cause du bruit ambiant ou d'une interférence de fréquences radio. Dans ce cas, fermez la fenêtre et éteignez les appareils ménagers et les lampes fluorescentes.

- Après avoir placé le microphone à la position de mesure, sélectionnez "Do it Now" à l'aide des curseurs, puis appuyez sur ENTER.
- Lorsque "Please plug microphone that came in a box with AV receiver" s'affiche, branchez le microphone à la prise SETUP MIC de l'appareil.

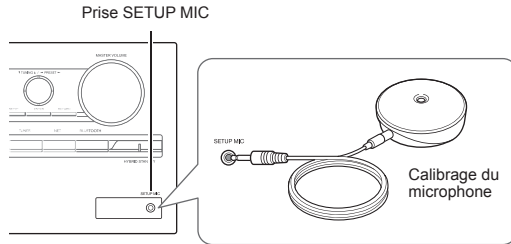

- Sélectionnez les réglages pour les enceintes raccordées, le type des enceintes en hauteur et les autres réglages appropriés.

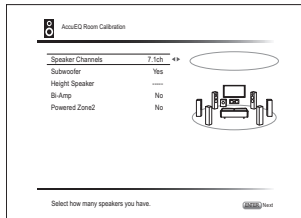

Lorsque l'écran ci-dessus s'affiche, réglez les éléments avec les touches du curseur de la télécommande. Consultez le diagramme à l'écran des "Speaker Channels", lequel change chaque fois qu'un nombre différent de canaux est sélectionné. Lorsque tous les éléments ont été définis, appuyez sur la touche ENTER de la télécommande.

Après quoi, suivez les instructions affichées sur l'écran du téléviseur pour utiliser l'appareil.

- Consultez le contenu d'un élément, lequel apparait en bas à gauche de l'écran lorsque le curseur est sur celui-ci.

- Le son des tonalités de test des enceintes connectées

et le réglage automatique de l'enceinte débutent.

La mesure sera effectuée 3 fois ou plus pour chaque enceinte. Cela prend plusieurs minutes pour être accompli. Gardez la pièce aussi silencieuse que possible lors des mesures. Si certaines enceintes ne produisent pas de tonalité de test, vérifiez qu'elles ne sont pas déconnectées.

- Au cours d'une mesure, chaque enceinte émet les tonalités de test à un volume élevé. Faites attention aux émissions de son qui pourraient nuire à votre voisinage, ou bien veillez à ne pas effrayer les jeunes enfants.
- Lorsque les mesures sont effectuées, les résultats des mesures s'affichent. Appuyez sur ◀/▶ sur la télécommande pour vérifier les réglages. Appuyez sur la touche ENTER avec "Save" sélectionné. Sélectionnez "On" sur l'écran suivant et appuyez sur la touche ENTER de la télécommande.
 - Vous devrez normalement sélectionner "On (All Channels)", et pour désactiver juste les enceintes avant, vous devrez sélectionner "On (Except Front Left/Right)".
 - S'il y a un message d'erreur, suivez les instructions à l'écran pour éliminer la cause de l'erreur. Si le caisson de basse n'est pas détecté, mettez son volume au maximum et sélectionnez "Retry".

À propos de la lecture THX

THX recommande de régler manuellement les enceintes si vous utilisez des enceintes certifiées THX, ou lors de la lecture avec les modes d'écoute THX.

- THX recommande de régler la fréquence de croisement sur "80Hz(THX)" manuellement.
- En raison de la complexité électrique et de l'interaction avec la pièce, vous remarquerez peut-être une irrégularité des résultats lors du réglage du niveau ou la distance de chaque enceinte. Si cela se produit, THX recommande de régler manuellement les enceintes et le caisson de basses.

- Lorsque "Please unplug setup microphone" est affiché, débranchez le micro.

2 Branchement de la source

Vous pouvez contrôler les raccordements aux différentes entrées et effectuer la configuration de la fonction HDMI link.

- Lorsque l'écran de démarrage de la connexion de source s'affiche, sélectionnez "Yes, Continue" avec les boutons curseurs et appuyez sur ENTER.

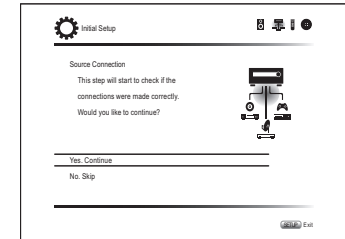

- Sélectionnez l'entrée de votre choix pour vérifier la connexion et appuyez sur ENTER. Lancez la lecture du dispositif sélectionné. Si la connexion est correcte, la vidéo/l'audio de la source d'entrée sélectionnée sur l'appareil seront lus.
- Après avoir vérifié la connexion, sélectionnez "Yes" à l'aide des curseurs et appuyez sur ENTER.
 - Si vous sélectionnez "No" et appuyez sur ENTER, la cause de l'erreur s'affiche. Suivez toujours les instructions pour éliminer la cause de l'erreur et vérifiez à nouveau la connexion.
- Sélectionnez "Yes" à l'aide des curseurs et appuyez sur ENTER sur la télécommande pour vérifier le branchement d'autres entrées ou sélectionnez "No, Done Checking" et appuyez sur ENTER pour sauter. Si vous sélectionnez "Yes", vous reviendrez à l'écran de l'étape 2. Si vous sélectionnez "No, Done Checking", vous passerez à l'étape 5.
- Paramétrez la fonction de liaison CEC. Sélectionnez "Yes" pour activer la fonction HDMI link avec un équipement conforme CEC puis sélectionnez de nouveau "Yes" sur l'écran suivant.

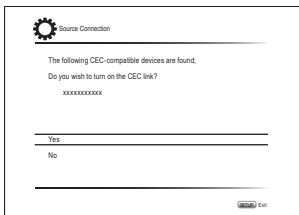

Si vous sélectionnez "Yes", la connexion avec un téléviseur compatible ARC et la fonction HDMI Standby Through seront réglées sur "On" et activées.

3 Configuration du mode à distance

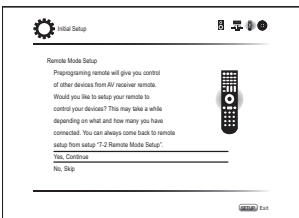

Vous pouvez activer le fonctionnement des autres composants à l'aide de la télécommande de l'appareil. Lorsque l'écran de lancement de la configuration du mode à distance s'affiche, sélectionnez "Yes, Continue" à l'aide des touches du curseur et appuyez sur la touche ENTER de la télécommande. Suivez les instructions pour sélectionner la touche REMOTE MODE désirée et sur le clavier à l'écran, saisissez les trois premiers caractères du nom de la marque de l'appareil que vous allez programmer puis lancez une recherche du code de la télécommande. Les instructions vous expliqueront également comment régler la télécommande.

4 Connexion au réseau

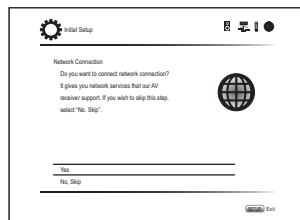

Vous pouvez vérifier la connexion au réseau et effectuer le réglage Wi-Fi. Lorsque l'écran de lancement de la connexion au réseau s'affiche, sélectionnez "Yes" à l'aide des curseurs et appuyez sur la touche ENTER de la télécommande. Si vous sélectionnez "Wired" sur l'écran suivant, vous pouvez afficher l'état de la connexion du câble LAN. Pour effectuer le réglage Wi-Fi, sélectionnez "Wireless", appuyez sur la touche ENTER sur la télécommande et suivez les sections ci-dessous.

Effectuez les préparations suivantes.

La connexion Wi-Fi nécessite un point d'accès tel qu'un routeur sans fil pour réseau local (*). Mettez sur papier le SSID et le mot de passe (clé) du point d'accès s'ils sont indiqués sur l'étiquette du boîtier principal. Si le point d'accès possède un bouton de réglage automatique (peut être appelé différemment selon le fabricant), vous pouvez faire l'installation sans avoir à utiliser le mot de passe. Pour savoir comment utiliser le bouton de réglage automatique du point d'accès, se référer à son manuel d'instruction.

* L'appareil est compatible avec une connexion Wi-Fi à un point d'accès de 2,4 GHz.

1. Sélectionnez la méthode de connexion Wi-Fi à l'aide des touches du curseur et appuyez sur ENTER.

Scan Networks : Utilisez cet appareil pour effectuer une recherche et vous connecter à un routeur sans fil ou un autre point d'accès.

Use iOS Device (iOS7 or later) : Sélectionnez cette méthode pour laisser cet appareil partager les paramètres Wi-Fi avec votre dispositif iOS et établir facilement une connexion Wi-Fi.

■ Si vous avez sélectionné "Scan Networks"

2. Sélectionnez le SSID du point d'accès à connecter avec les boutons curseurs et appuyez sur ENTER.

Lorsque le SSID du point d'accès apparaît sur l'écran du téléviseur, sélectionnez le point d'accès de votre choix.

- Si vous avez modifié la configuration initiale du point d'accès pour pouvoir vous passer de la saisie du mot de passe, l'étape 3 n'est pas nécessaire.
- Si vous avez modifié le réglage initial du point d'accès pour cacher le SSID, voir "Lorsque le point d'accès n'est pas affiché".

3. Sélectionnez et réglez la méthode d'authentification.

L'écran "Enter Password" peut s'afficher automatiquement si le routeur LAN sans fil n'est pas équipé d'une touche de réglage automatique.

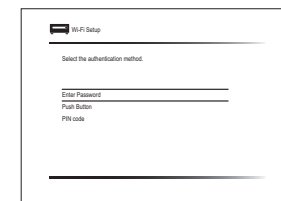

Lorsque cet écran s'affiche, sélectionnez et paramétrez l'une des trois méthodes d'authentification : "Enter Password", "Push Button" et "PIN code". Voir ci-dessous pour les détails et comment régler chaque méthode.

Enter Password : Saisissez le mot de passe du point d'accès pour établir la connexion.

- ① Sélectionnez "Enter Password" avec les boutons curseurs et appuyez sur ENTER.
- ② Saisissez le mot de passe (*) sur l'écran du clavier, sélectionnez "OK" avec les boutons curseurs et appuyez sur ENTER.

* Sélectionnez "A/a" et appuyez sur ENTER pour alterner entre les majuscules et les minuscules. Sélectionnez "-" ou "+" et appuyez sur ENTER pour déplacer le curseur dans la direction choisie. Sélectionnez [X] et appuyez sur ENTER pour effacer le caractère se trouvant à gauche du curseur. Pour choisir de masquer le mot de passe par "*" ou l'afficher en clair, appuyez sur D sur la télécommande. Appuyez sur la touche +10 de la télécommande pour permuter entre les majuscules et les minuscules. Appuyez sur CLR pour supprimer tous les caractères saisis.

- ③ Si la méthode de sécurité du point d'accès à connecter est WEP, sélectionnez "Default Key ID", sélectionnez "OK" et appuyez sur ENTER.

Push Button : Utilisez le bouton de réglage automatique du point d'accès pour établir la connexion.

- ① Sélectionnez "Push Button" avec les boutons curseurs et appuyez sur ENTER.

- Appuyez et maintenez enfoncé le bouton de réglage automatique du point d'accès pendant les secondes nécessaires, sélectionnez "OK" avec les boutons curseurs et appuyez sur ENTER.

PIN code : Sélectionnez cette méthode lorsque le bouton de réglage automatique du point d'accès est hors de portée. Sélectionnez "PIN code" avec les boutons curseurs et appuyez sur ENTER pour afficher le code PIN à 8 chiffres. Enregistrez le code PIN affiché pour accéder au point d'accès, sélectionnez "OK" avec les boutons curseurs et appuyez sur ENTER. Pour savoir comment enregistrer le code PIN au point d'accès, référez-vous à son manuel d'instruction.

- Sélectionnez "Yes, Start to Check" sur l'écran de confirmation de la connexion réseau.

Lorsque le point d'accès n'est pas affiché

Sélectionnez "Other..." avec le curseur ► sur la télécommande et appuyez sur ENTER pour afficher à l'écran le clavier. Saisissez le SSID et le mot de passe. Effectuez les réglages suivants en fonction du réglage du routeur.

■ Méthode WPA/WPA2

Sélectionnez "WPA" ou "WPA2" dans "Security Method", sélectionnez "OK" et appuyez sur ENTER.

■ Méthode WEP

Sélectionnez "WEP" dans "Security Method" et sélectionnez "Default Key ID". Puis sélectionnez "OK" et appuyez sur ENTER.

- Si le réglage de cryptage n'a pas été fait sur le routeur sans fil du réseau local, sélectionnez "None" dans "Security Method", sélectionnez "OK" et appuyez sur ENTER.

■ Si vous sélectionnez "Use iOS Device (iOS7 or later)"

- Sur le dispositif iOS, allez dans "Settings"-"Wi-Fi" et activez le paramètre, puis sélectionnez cet appareil dans "SETUP NEW AIRPLAY SPEAKER".
- Tapotez sur "Next".
- Sélectionnez "Yes, Start to Check" sur l'écran de confirmation de la connexion réseau.

* Politique de confidentialité

Un écran de confirmation vous demandant d'accepter la

politique de confidentialité s'affiche pendant la configuration du réseau. Sélectionnez "Yes" et appuyez sur ENTER pour accepter.

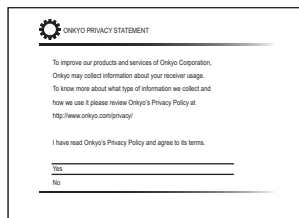

■ Lorsque la connexion a réussi

"Successfully Connected." s'affiche sur l'écran.

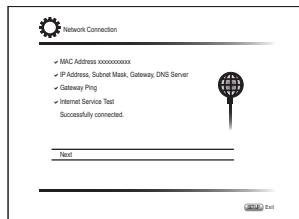

Si rien ne s'affiche sur l'écran, essayez de reconfigurer. Si la connexion "Push Button" à l'aide du routeur LAN sans fil ne marche pas, essayez "Enter Password".

■ Mettre fin à la configuration initiale

Après avoir terminé la configuration initiale, gardez "Finished" sélectionné et appuyez sur la touche ENTER de la télécommande. La connexion et la configuration de l'appareil sont à présent terminées.

Sortie audio des lecteurs connectés

Pour bénéficier du son surround numérique, y compris Dolby Digital et DTS, la sortie audio devra être réglée sur "Bitstream output" sur le lecteur Blu-ray ou les autres appareils raccordés.

En fonction des réglages du lecteur Blu-ray, il peut y avoir des cas où le Dolby TrueHD, Dolby Atmos et le DTS-HD Master Audio ne sont pas reproduit selon le format de la source. Dans ce cas, dans les réglages du lecteur Blu-ray essayez de paramétrer "BD video supplementary sound" (ou le son secondaire) sur "Off". Changez le mode d'écoute après avoir changé le réglage pour confirmer.

Étape 3 : Écouter

1 Commandes de base

RECEIVER

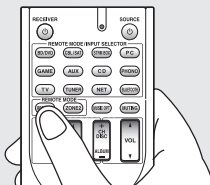

● **Utiliser la télécommande pour piloter l'amplificateur AV** : La télécommande de cet appareil est dotée d'une fonction mode de télécommande pour contrôler d'autres appareils. Vous ne pouvez pas contrôler l'appareil lorsque la télécommande est en mode de télécommande autre que le mode RECEIVER (pour le contrôle de cet appareil). S'assurer d'appuyer sur ③ RECEIVER pour sélectionner le mode RECEIVER avant de commencer son utilisation.

1. Mise sous tension.

Appuyez ① **RECEIVER** sur la télécommande pour mettre en marche.

- Réglez l'entrée du téléviseur sur celle assignée à l'appareil. Utilisez la télécommande du téléviseur.

2. Sélectionnez l'entrée sur l'appareil.

Appuyez sur la touche ② **INPUT SELECTOR** pour le lecteur que vous désirez écouter. Appuyez sur TV pour écouter le son du téléviseur. Vous pouvez également utiliser les boutons sélecteurs d'entrée de l'appareil principal.

- L'entrée sera automatiquement choisie si le téléviseur répond aux normes CEC et est connecté à l'appareil grâce à un câble HDMI.

3. Choisissez le mode d'écoute souhaité.

Après avoir appuyé sur ③ **RECEIVER**, appuyez sur ⑥ les touches du mode d'écoute pour changer de mode et profiter des différents modes d'écoute.

4. Ajustez le volume avec ⑪ **VOL.**

Nomenclature et fonctions de la télécommande

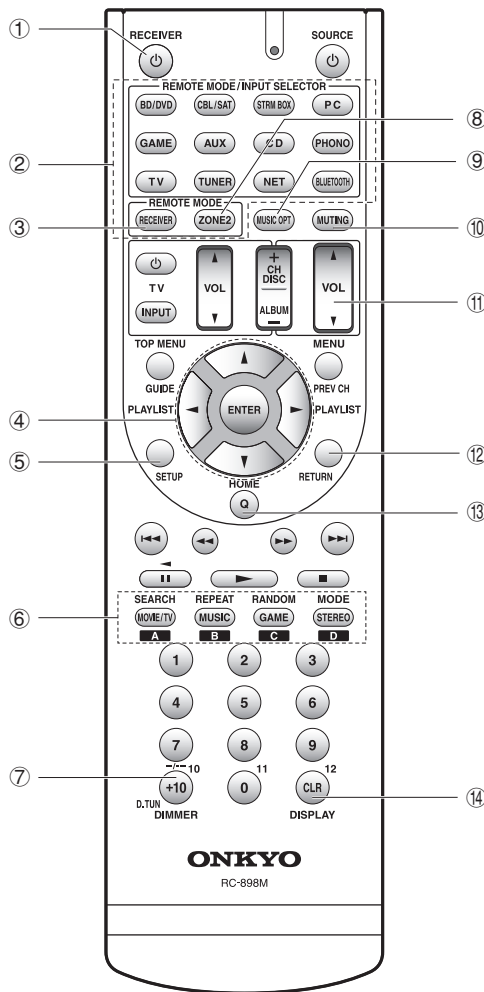

- ① **Bouton **RECEIVER**** : Permet la mise en marche ou en veille de l'appareil.
- ② **Boutons **REMOTE MODE/INPUT SELECTOR**** : Changent l'entrée à lire. En outre, en mémorisant un code de télécommande particulier sur une touche, vous pouvez changer le mode de la télécommande pour piloter un autre équipement en appuyant sur cette touche.
- ③ **Bouton **RECEIVER**** : Passe la télécommande sur le mode faisant fonctionner cet appareil.
- ④ **Boutons curseurs et bouton **ENTER**** : Déplacent le curseur et valide la sélection.
- ⑤ **Bouton **SETUP**** : Affiche l'écran qui permet d'effectuer plusieurs réglages de cet appareil.
- ⑥ **Boutons de mode d'écoute** : Permettent de sélectionner le mode d'écoute.
Bouton **MOVIE/TV** : Vous pouvez choisir un mode d'écoute approprié aux films et aux programmes télé.
Bouton **MUSIC** : Vous pouvez choisir un mode d'écoute approprié à la musique.
Bouton **GAME** : Vous pouvez choisir un mode d'écoute approprié aux jeux vidéo.
Bouton **STEREO** : Vous pouvez sélectionner un mode d'écoute en stéréo et toutes les sources stéréo de canaux.
 - Pour plus de détails sur les modes d'écoute, voir le Manuel Avancé.
- ⑦ **Bouton **DIMMER**** : Modifie la luminosité de l'affichage.
- ⑧ **Bouton **ZONE2**** : À utiliser lorsque l'appareil est connecté avec un amplificateur intégré ou des enceintes dans une pièce différente et que le son est lu dans cette pièce.
- ⑨ **Bouton **MUSIC OPT**** : Démarre/arrête la fonction **MUSIC OPTIMIZER** qui améliore la qualité du son compressé.
- ⑩ **Bouton **MUTING**** : Mise temporaire de l'audio en sourdine. Appuyez de nouveau pour annuler la mise en sourdine.
- ⑪ **Boutons **VOLUME**** : Vous permettent de régler le volume. Cette touche permet également l'annulation de la mise en sourdine.
- ⑫ **Bouton **RETURN**** : Permet à l'affichage de retourner à son état précédent.
- ⑬ **Bouton **Q**** : Affiche le menu Quick Setup qui vous permet d'accéder rapidement aux éléments de réglages les plus souvent utilisés, y compris le réglage de la qualité sonore.
- ⑭ **Bouton **DISPLAY**** : Modifie l'information affichée.

2 Fonctions réseau

Vous pouvez profiter des sources comme la webradio en connectant l'appareil à un réseau local. Pour plus de détails sur le fonctionnement, voir le Mode d'Emploi Avancé.

- Les affichages à l'écran n'apparaissent pas si la langue OSD est sur Chinois. Actionnez en vérifiant l'afficheur de l'appareil principal. (modèles européens, australiens, taïwanais et asiatiques)

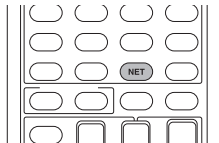

Appuyez sur la touche NET de la télécommande pour afficher l'écran NET TOP sur le téléviseur. Sélectionnez l'élément à l'aide des touches du curseur de la télécommande et appuyez sur ENTER pour confirmer votre sélection.

- * Pour revenir sur l'écran précédent, appuyez sur RETURN.
- * Les services disponibles peuvent varier en fonction de votre lieu de résidence.

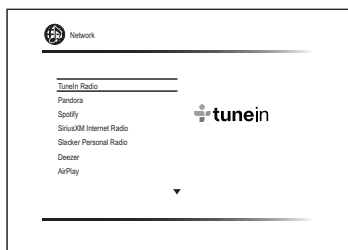

Services de webradio

L'appareil est fourni en étant préréglé sur des services de webradio comme TuneIn Radio. Après avoir sélectionné le service désiré, suivez les instructions à l'écran, en utilisant les touches du curseur pour sélectionner les stations de radio et les programmes, puis appuyez sur ENTER pour écouter.

- Les services ou contenu réseau peuvent ne plus être disponibles si le fournisseur de services met fin au service.

DLNA

Vous pouvez lire des fichiers musicaux sauvegardés sur l'ordinateur ou le périphérique NAS connectés au réseau. Sélectionnez le serveur avec les curseurs, sélectionnez le fichier

musical désiré et appuyez sur ENTER pour lancer la lecture.

- Cet appareil doit être connecté au même routeur que l'ordinateur ou le périphérique NAS.

Home Media

Vous pouvez lire les fichiers musicaux présents dans un dossier partagé de l'ordinateur ou du périphérique NAS connectés au réseau. Sélectionnez le serveur avec les curseurs, sélectionnez le fichier musical désiré et appuyez sur ENTER pour lancer la lecture.

- Cet appareil doit être connecté au même routeur que l'ordinateur ou le périphérique NAS.

USB

Vous pouvez lire un fichier de musique sur un périphérique de stockage USB. Branchez le dispositif de stockage USB au port USB situé à l'arrière de l'appareil, sélectionnez le dossier ou le fichier musical désiré à l'aide des touches du curseur, puis appuyez sur ENTER pour valider et démarrer la lecture.

3 AirPlay®

Vous pouvez profiter à distance des fichiers musicaux stockés dans un iPhone®, iPod touch® ou iPad®. Vous pouvez également lire des fichiers musicaux sur l'ordinateur avec iTunes.

Important : Cet appareil doit être connecté au réseau avec le même routeur que l'appareil iOS ou l'ordinateur.

Pour lire les fichiers musicaux contenus dans un iPhone, iPod touch ou iPad

Mettez à jour la version OS de votre dispositif iOS avant de le connecter à cet appareil.

1. Appuyez sur la touche NET de la télécommande.
2. Tapotez sur l'icône AirPlay, sélectionnez cet appareil dans la liste des dispositifs affichée, puis cliquez sur "Done".

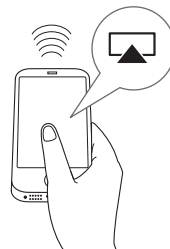

- L'icône AirPlay s'affiche dans le centre de contrôle si vous utilisez iOS 7 et ultérieur. Pour afficher le centre de contrôle, faites-le glisser du bas de l'écran du dispositif iOS.
- Si l'icône AirPlay ne s'affiche pas, vérifiez que cet appareil et le dispositif iOS sont tous les deux correctement connectés au routeur.

3. Lisez les fichiers musicaux contenus dans un iPhone, iPod touch, ou iPad.

Lire des fichiers musicaux à partir d'un ordinateur

- AirPlay est compatible avec iTunes 10.2 ou ultérieur.

1. Appuyez sur la touche NET de la télécommande.
2. Mettez en marche votre ordinateur et lancez iTunes.
3. Cliquez sur l'icône AirPlay de iTunes et sélectionnez cet appareil dans la liste des dispositifs affichée.
4. Lisez les fichiers musicaux iTunes.

- Si "6. Hardware"- "Power Management"- "Network Standby" est activé dans le menu de configuration, une fois que AirPlay démarre, cet appareil se met automatiquement en marche et la source d'entrée "NET" est sélectionnée. Même si ce paramètre est sur "Off", si cet appareil est déjà en marche alors la source entrante "NET" peut être sélectionnée.
- À cause des caractéristiques de la technologie sans fil AirPlay, le son produit par cet appareil peut être légèrement en retard par rapport au son lu par le dispositif compatible AirPlay.
- Des informations comme le nom de la piste s'affichent sur l'affichage de l'appareil durant la lecture AirPlay.
- Il peut y avoir des différences sur la manière dont les actions sont effectuées en fonction de la version iOS ou iTunes.
- Les affichages à l'écran n'apparaissent pas si la langue OSD est sur Chinois. Actionnez en vérifiant l'afficheur de l'appareil principal. (modèles européens, australiens, taïwanais et asiatiques)

Volume : Le volume de cet appareil et celui du dispositif compatible AirPlay sont liés. Veillez à ce que le volume ne soit pas trop fort lorsque vous réglez le volume sur le dispositif compatible AirPlay. Vous pourriez endommager l'appareil ou les enceintes. Arrêtez immédiatement d'utiliser le dispositif compatible AirPlay si le volume devient trop fort à tout moment.

4 Bluetooth®

Vous pouvez profiter sans fil des fichiers musicaux stockés dans votre smartphone ou autre périphérique compatible Bluetooth. La zone de couverture est de 48 pieds (15 mètres).

- Le périphérique compatible Bluetooth a besoin d'être compatible avec le profile A2DP.
- Notez que la connexion n'est pas toujours garantie avec les périphériques compatibles Bluetooth.

■ Appairage

L'appairage est nécessaire pour connecter le périphérique compatible Bluetooth pour la première fois. Avant de commencer, apprenez comment activer la fonction de paramétrage Bluetooth et comment se connecter à d'autres périphériques compatibles Bluetooth.

1. Appuyez sur BLUETOOTH sur la télécommande.

L'appareil commence l'appairage et "Now Pairing..." s'affiche.

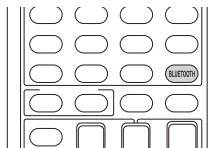

2. Pendant que "Now Pairing..." est affiché, établissez la connexion du périphérique compatible Bluetooth dans une zone avoisinante avant environ 2 minutes.

Si le nom de l'appareil s'affiche à l'écran du périphérique compatible Bluetooth, sélectionnez cet appareil. Le jumelage se terminera peu après.

- Si un mot de passe est requis, entrez "0000".
- Vous pouvez appairer un autre périphérique compatible Bluetooth en appuyant sur la touche BLUETOOTH jusqu'à ce que "Now Pairing..." s'affiche. Cet appareil peut mémoriser les données de 8 périphériques appairés.

■ Lecture des appareils compatibles Bluetooth

Si l'appareil est en marche et que le périphérique compatible Bluetooth est connecté, l'entrée sera automatiquement mise sur BLUETOOTH. Lecture de la musique dans cet état.

- Il peut s'écouler une minute environ avant que la connexion ne soit établie lorsque l'appareil est en marche car la fonction Bluetooth prend du temps à se lancer.
- Si le volume du périphérique compatible Bluetooth est bas,

le son peut ne pas être en sorti depuis cet appareil.

- À cause des caractéristiques de la technologie sans fil Bluetooth, le son produit par cet appareil peut être légèrement en retard sur le son lu par le périphérique compatible Bluetooth.
- Les affichages à l'écran n'apparaissent pas si la langue OSD est sur Chinois. Actionnez en vérifiant l'afficheur de l'appareil principal. (modèles européens, australiens, taiwanais et asiatiques)

5 Radio AM/FM

Le mode d'emploi simplifié décrit la méthode utilisant la syntonisation automatique. Pour le réglage manuel, reportez-vous au Mode d'Emploi Avancé.

1. Appuyez plusieurs fois TUNER sur l'appareil principal pour sélectionner "AM" ou "FM".

2. Appuyez sur TUNING MODE sur l'appareil, de façon à ce que le témoin "AUTO" s'allume sur l'écran.

3. Appuyez ▼TUNING▲ sur l'appareil.

La syntonisation automatique d'une station de radio démarre. La recherche s'arrête dès qu'une station est syntonisée. Lors de la réception d'une station de radio, le témoin "▶TUNED◀" sur l'écran s'allume. Le témoin "FM STEREO" s'allume si la station de radio est une station de radio FM.

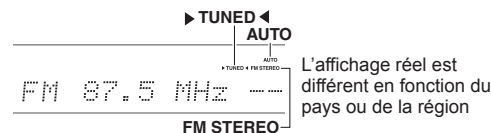

L'affichage réel est différent en fonction du pays ou de la région

Mémorisation d'une station de radio : Vous pouvez enregistrer jusqu'à 40 de vos stations de radio AM/FM favorites.

1. Recherchez la station AM/FM que vous voulez enregistrer.
2. Appuyez sur MEMORY de l'appareil de manière à ce que le numéro de présélectionne clignote sur l'écran.
3. Appuyez plusieurs fois ◀PRESET▶ sur l'appareil pour sélectionner un nombre entre 1 et 40 pendant que le numéro de présélectionne clignote (environ 8 secondes).
4. Appuyez de nouveau sur la touche MEMORY de l'appareil principal pour mémoriser la station. Lorsqu'il est enregistré, le numéro de présélectionne s'arrête

de clignoter. Pour sélectionner une station de radio présélectionnée, appuyez ◀PRESET▶ sur l'appareil principal ou CH +/- sur la télécommande.

- Pour supprimer une station présélectionnée, après avoir sélectionné le numéro prédéfini que vous désirez supprimer avec la touche ◀PRESET▶ de l'appareil principal, appuyez sur TUNING MODE tout en appuyant sur la touche MEMORY sur l'appareil principal. Une fois le numéro prédéfini supprimé, il disparaît de l'afficheur.

Réglage du pas de fréquence AM/FM

Il peut être nécessaire de changer le pas de fréquence pour syntoniser la radio dans la zone où vous vous trouvez. Changez le pas en suivant la procédure qui suit. Notez que lorsque ce paramètre est modifié, toutes les radios présélectionnées sont supprimées.

1. Après avoir appuyé RECEIVERS sur la télécommande, appuyez sur SETUP.
2. Utilisez les touches du curseur pour sélectionner "6. Hardware" et appuyez sur ENTER.
3. Sélectionnez "Tuner" avec les touches du curseur et appuyez sur ENTER.
4. Sélectionnez "AM / FM Frequency Step" (modèles taiwanais et nord-américains) ou "AM Frequency Step" (modèles européens, australiens et asiatiques) à l'aide des touches du curseur et sélectionnez le pas de fréquence de la zone où vous vous trouvez.

(Pour les modèles taiwanais uniquement)

Le réglage est sur "10 kHz / 0.2 MHz" au moment de l'achat. Veuillez le changer pour "9 kHz / 0.05 MHz".

6 Multi-zone

Vous pouvez écouter le son dans une pièce (appelée Zone 2) autre que celle où se trouve l'appareil (appelée pièce principale).

■ Les sources que vous pouvez lire

- Lecteurs externes
- NET
- Bluetooth
- Radio AM/FM

Important : Raccordement aux lecteurs externes

Pour écouter un lecteur en Zone 2, vous devez le raccorder à l'aide d'un câble RCA, d'un câble optique (OPTICAL), ou d'un câble coaxial numérique (COAXIAL). Certains lecteurs pourraient nécessiter un réglage de la sortie audio.

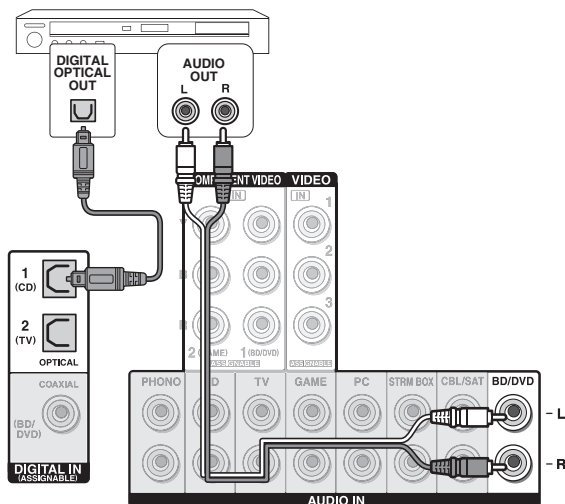

Établir une connexion multi-zone

Il existe les deux méthodes de raccordement suivantes :

- Raccordement d'un amplificateur intégré dans une pièce différente
- Raccordement des enceintes dans une pièce différente

■ a. Raccordement d'un amplificateur intégré dans une pièce différente

Il est possible de lire une source à 2 canaux dans une pièce séparée pendant qu'une source à 7.1 canaux est lue dans la pièce principale.

Branchez les prises LINE OUT ZONE2 de l'appareil et les prises line-in de l'amplificateur intégré situé dans une pièce différente à l'aide d'un câble RCA.

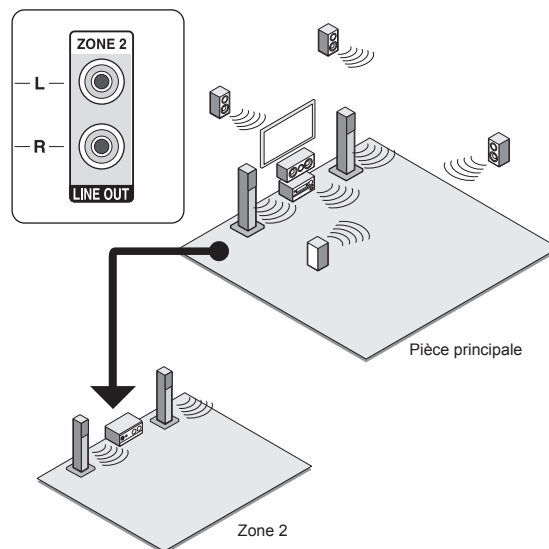

- Le volume doit être ajusté depuis le pré-amplificateur principal utilisé dans la pièce séparée.

■ b. Raccordement des enceintes dans une pièce différente

Raccordez les enceintes situées dans une autre pièce aux prises d'enceintes SPEAKERS ZONE2 de l'appareil à l'aide de câbles d'enceinte. Notez que le canal 5.1 sera la valeur maximale (*) dans la pièce principale pendant la lecture de la Zone 2. Le son ne peut pas être émis à partir des enceintes arrière et des enceintes hautes.

* Dans ce cas, le mode d'écoute Dolby Atmos ne peut pas être sélectionné.

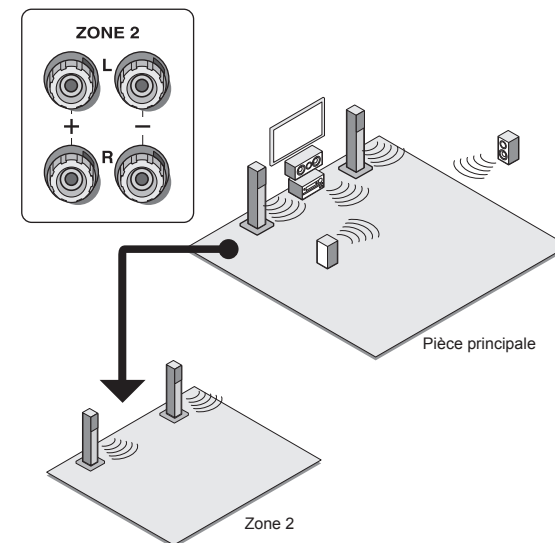

Ces paramètres sont nécessaires : Une fois le branchement des enceintes effectué, appuyez sur **RECEIVER** puis sur **SETUP** de la télécommande, sélectionnez "2. Speaker" - "Configuration" et réglez "Powered Zone2" sur "Yes".

- Réglez le volume sur cet appareil. Pour régler le volume, appuyez sur la touche ZONE2 de la télécommande et puis ajustez avec VOL▲/▼. Pour contrôler sur l'appareil principal, appuyez ZONE 2 et dans les 8 secondes, réglez avec la commande MASTER VOLUME. Vous pouvez mettre le son en sourdine en appuyant sur la touche MUTE de la télécommande.

Effectuer une lecture multi-zone

Il est possible d'effectuer la lecture dans la pièce principale et en même temps dans une autre pièce, par exemple en lisant le lecteur de disques Blu-ray dans la pièce principale dans laquelle l'appareil est placé tout en écoutant la webradio dans une autre pièce. Il est également possible d'effectuer la lecture uniquement dans une pièce séparée.

- Avec des lecteurs externes, il est possible de lire la même source ou des sources différentes dans la pièce principale et l'autre pièce.
- Avec "NET" et "BLUETOOTH", vous ne pouvez pas sélectionner des entrées différentes pour la pièce principale et l'autre pièce. Par exemple, si "NET" a été sélectionné dans la pièce principale et puis que "BLUETOOTH" est sélectionné comme source de lecture pour l'autre pièce, l'entrée dans la pièce principale deviendra par conséquent "BLUETOOTH".
- Lorsque vous écoutez la diffusion AM/FM, vous ne pouvez pas sélectionner des stations différentes pour la pièce principale et la pièce séparée. Cependant, la diffusion de la même station sera entendue dans les deux pièces.

Écouter

1. Appuyez sur **ZONE2** de la télécommande, pointez la télécommande dans la direction de l'appareil principal et appuyez sur **RECEIVER**. "Z2" s'allume sur l'afficheur de l'appareil principal et la fonction multi-zone s'active. (Zone 2 est maintenant activée.)

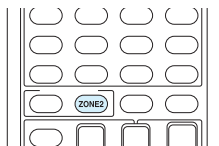

2. Appuyez à nouveau sur **ZONE2** sur la télécommande et appuyez sur **INPUT SELECTOR** de l'entrée qui doit être utilisée dans la pièce séparée.

- Si vous mettez l'appareil en mode veille pendant une lecture multi-zone, le témoin Z2 est grisé et le mode de lecture bascule sur lecture dans une pièce séparée uniquement. Effectuer les étapes 1 et 2 pendant que l'appareil est en veille bascule également le mode de lecture en lecture dans une pièce séparée uniquement. Pour lire la même source dans la pièce principale et la pièce séparée, maintenez appuyée la touche **ZONE2** pendant environ 3 secondes.

Pour contrôler avec l'appareil principal : appuyez sur **ZONE2** et dans les 8 secondes qui suivent, appuyez sur la touche du sélecteur d'entrée de la source qui doit être lue dans l'autre pièce. (Pour lire la même source dans la pièce principale et dans la pièce séparée, appuyez deux fois sur **ZONE2**.)

Pour désactiver la fonction

Après avoir appuyé sur **ZONE2** de la télécommande, appuyez sur **RECEIVER**. Alternativement, appuyez sur **OFF** sur l'appareil principal.

- Si **ZONE 2** est activée, la consommation d'énergie en veille est supérieure à la normale.
- Si **ZONE 2** est activée lorsque le mode d'écoute de la pièce principale est Pure Audio, celui-ci passera automatiquement sur le mode d'écoute Direct. (modèles européen, australien et asiatique)
- Lorsque la **ZONE 2** est activée, la fonction **RI** du système lié (interconnexion des composants Onkyo) est désactivée.
- Appuyer sur la touche **INPUT SELECTOR** de la télécommande pendant que vous utilisez la télécommande pour la Zone 2 fera basculer la cible contrôlée vers la pièce principale. Pour contrôler de nouveau la Zone 2, appuyez sur la touche **ZONE2** pour entrer en mode de contrôle de la Zone.

7 Menu Quick Setup

Vous pouvez effectuer des réglages communs sur l'écran du téléviseur pendant la lecture.

1. Appuyez sur la touche **Q** de la télécommande.

Le menu Quick Setup s'affiche à l'écran du téléviseur connecté.



2. Sélectionnez l'élément à l'aide des touches du curseur de la télécommande et appuyez sur **ENTER** pour confirmer votre sélection.

- Pour revenir sur l'écran précédent, appuyez sur **RETURN**.

3. Sélectionnez le paramètre à l'aide des touches du curseur de la télécommande.

■ **Listening Mode** : Sélectionnez le mode d'écoute parmi les catégories "MOVIE/TV", "MUSIC", "GAME" et "THX". Après avoir sélectionné le mode d'écoute, appuyez sur la touche **ENTER** pour valider.

- Il ne peut être réglé lorsque l'audio est lu sur les enceintes du téléviseur.

■ **Audio** : Vous pouvez effectuer divers réglages audio y compris la qualité audio et le réglage du niveau des enceintes.

- Vous ne pouvez pas sélectionner cet élément lorsque le son est émis par les enceintes du téléviseur.

Bass, Treble : Ajustez le volume de l'enceinte frontale.

- Il ne peut être défini si le mode d'écoute est Pure Audio (modèles européens, australiens et asiatiques), Direct ou THX.

Phase Matching Bass : Supprime le changement de phase en milieu de gamme pour améliorer le son grave. Ainsi un son grave puissant et fluide peut être obtenu.

- Il ne peut être défini si le mode d'écoute est Pure Audio (modèles européens, australiens et asiatiques), Direct ou THX.

Center Level, Subwoofer Level : Ajustez le niveau de l'enceinte lorsque vous écoutez le son. L'ajustement que vous effectuez reviendra à l'état précédent lorsque vous mettrez l'appareil en mode veille.

- Les changements peuvent être impossibles en fonction des réglages des enceintes.
- Ce réglage est impossible si **MUTING** est sélectionné ou si un casque est utilisé.

A/V Sync : Si la vidéo est en retard avec l'audio, vous pouvez retarder l'audio pour compenser l'écart. Différents paramètres peuvent être configurés pour chaque sélecteur d'entrée.

- Il ne peut être réglé si le mode d'écoute est Pure Audio (modèles européen, australien et asiatique) ou Direct.

AccuEQ Room Calibration : Activez ou désactivez les paramètres effectués par le réglage automatique de l'enceinte. Pour les activer, vous devrez normalement sélectionner "On (All Ch)", et pour désactiver juste les enceintes avant, vous devrez sélectionner "On (ex. L/R)". Le paramètre peut être défini séparément pour chaque sélecteur d'entrée.

- Ce réglage ne peut pas être sélectionné si le réglage automatique de l'enceinte n'a pas été effectué.
- Il ne peut pas être réglé si les écouteurs sont connectés ou si le mode d'écoute est Pure Audio (modèles européens, australiens et asiatiques) ou Direct.

Equalizer : Attribuez les paramètres de l'égaliseur réglés dans "Setup"->"2. Speaker"->"Equalizer Settings" de "Preset1" à "Preset3". Le même paramètre de champ sonore est appliqué à toutes les portées s'il est sur "Off".

- Il ne peut être réglé si le mode d'écoute est Pure Audio (modèles européen, australien et asiatique) ou Direct.

Music Optimizer : Améliore la qualité de l'audio compressé. La lecture de sons depuis des fichiers compressés avec perte tels que les MP3 peut être améliorée. Le paramètre peut être défini séparément pour chaque sélecteur d'entrée.

- Le réglage est efficace pour les signaux de 48 kHz ou moins. Le réglage n'est pas efficace pour les signaux en flux binaires.
- Il ne peut être réglé si le mode d'écoute est Pure Audio (modèles européen, australien et asiatique) ou Direct.

Late Night : Produit des petits sons facilement entendus. Utile lorsque vous avez besoin de baisser le volume lorsque vous regardez un film tard la nuit. Vous pouvez uniquement bénéficier de l'effet pour les sources Dolby Digital, Dolby Digital Plus, Dolby TrueHD, et DTS.

- La mise en veille de l'appareil entraînera la définition du paramètre sur "Off". Pour le Dolby TrueHD, le paramètre sera défini sur "Auto".
- Le réglage ne peut pas être utilisé dans les cas suivants.
 - Si "Loudness Management" est sur "Off" pendant la lecture en Dolby Digital Plus ou Dolby TrueHD.
 - Lorsque le signal entrant est DTS et que "Dialog Control" est autre que 0 dB.

Re-EQ, Re-EQ(THX) : Ajustez la piste sonore traitée pour améliorer ses aigus, afin de la rendre appropriée pour le home cinéma.

- Cette fonction peut être utilisée avec les modes d'écoute suivants : Dolby Digital, Dolby Digital Plus, Dolby TrueHD, Multichannel, DTS, DTS-ES, DTS 96/24, DTS-HD High Resolution Audio, DTS-HD Master Audio, DTS Express, DSD.
- Dans Re-EQ(THX), les modes d'écoute suivants peuvent être utilisés : THX Cinema, THX Surround EX et THX Select2 Cinema.

Center Spread : Ajustez la largeur du champ sonore du canal avant lors de la lecture en mode d'écoute Dolby Surround.

Pour étendre la largeur du champ sonore vers la gauche et la droite, sélectionnez "On". Pour concentrer le son au centre, sélectionnez "Off".

- Ce paramètre peut être sur "Off" en fonction des réglages des enceintes.

Dialog Control : Vous pouvez augmenter la partie dialogue du son par incréments de 1 dB à 6 dB de manière à rendre le dialogue plus facile à entendre par-dessus les bruits de fond.

- Ce paramètre est indisponible pour le contenu autre que DTS:X.
- Ce paramètre pourrait ne pas être disponible à la sélection avec certains contenus.

■ **HDMI** : Sélectionnez la prise HDMI OUT à utiliser pour la sortie.

■ **Information** :

Audio : Affiche la source d'entrée audio, le format, le nombre de canaux, la fréquence d'échantillonnage, le mode d'écoute et le nombre de canaux de sortie.

Vidéo : Affiche des informations comme la source d'entrée vidéo, la résolution, l'espace couleur, la profondeur de la couleur, les informations 3D, le format et la sortie.

Tuner : Affiche des informations comme la bande, la fréquence, et le numéro préréglé. Ceci s'affiche uniquement lorsque "TUNER" est sélectionné comme source entrante.

8 Autres fonctions utiles

Pour ajuster la qualité du son

Il est possible d'améliorer ou de modérer les basses et les aigus des enceintes avant. Appuyez plusieurs fois sur la touche TONE de l'appareil principal pour sélectionner le réglage de votre choix parmi "Bass", "Treble", et "Phase Matching Bass", puis réglez avec +/-.

- Il ne peut être réglé si le mode d'écoute est Pure Audio (modèles européen, australien et asiatique), Direct ou THX.
- "Bass"** : Vous permet d'améliorer ou de modérer les basses.
"Treble" : Vous permet d'améliorer ou de modérer les aigus.
"Phase Matching Bass" : Vous permet de garder le milieu de gamme clair et d'améliorer efficacement les basses.

Vérification du format d'entrée

Appuyez sur DISPLAY sur la télécommande plusieurs fois pour commuter l'affichage de l'unité principale afin de :

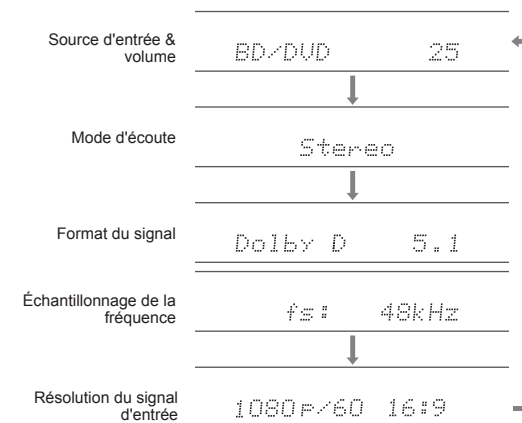

- Si "Dolby D 5.1" s'affiche dans le format du signal, les signaux Dolby Digital 5.1 ch sont entrés. Lors de l'écoute de la radio AM/FM, la bande, fréquence et numéro de présélection sont affichés.

Lecture audio et vidéo provenant de sources différentes

Il est possible de jouer l'audio et la vidéo depuis des sources différentes. Par exemple, vous pouvez jouer l'audio d'un lecteur CD et la vidéo d'un lecteur BD/DVD. Dans ce cas, appuyez sur BD/DVD puis sur CD. Puis démarrez la lecture sur les lecteurs BD/DVD et CD. Cette fonction est efficace lorsqu'une entrée avec audio seule a été sélectionnée (CD, NET, BLUETOOTH, TUNER ou PHONO depuis la configuration initiale). (※)

- * Lorsque NET ou BLUETOOTH est sélectionné, appuyez sur la touche MODE de la télécommande après avoir appuyé sur la touche NET ou BLUETOOTH de cette dernière.

Dépannage

Avant de démarrer la procédure

Les problèmes peuvent être résolus simplement en allumant et en coupant l'alimentation, ou en débranchant/rebranchant le cordon d'alimentation, ce qui est plus facile que de travailler sur la connexion, la procédure de paramétrage et de fonctionnement. Essayez d'effectuer les mesures les plus simples à la fois sur l'appareil et sur le périphérique connecté. Si le problème est que la vidéo ou l'audio ne sont pas sortis, ou que le fonctionnement lié HDMI ne fonctionne pas, la déconnexion/connexion du câble HDMI peut le résoudre. Lors de la reconnexion, veillez à ne pas enrayer le câble HDMI car s'il est enrayer, le câble HDMI peut ne pas bien s'adapter. Après la reconnexion, éteignez puis rallumez l'appareil et le périphérique connecté.

L'ampli-tuner AV s'éteint de manière inattendue.

- L'ampli-tuner AV se mettra automatiquement en mode veille si la veille automatique ou la minuterie de veille est définie et lancée.
- Le circuit de protection peut avoir été activé. Si c'est le cas, lorsque vous remettrez l'appareil en marche, "AMP Diag Mode" apparaîtra sur l'afficheur de l'appareil principal. L'appareil se mettra alors automatiquement dans un mode qui détecte les anomalies. Si aucun problème n'est détecté, "AMP Diag Mode" disparaîtra et l'appareil retrouvera son état normal. Si "CHECK SP WIRE" apparaît sur l'afficheur, les câbles d'enceinte peuvent avoir créés un court-circuit. Éteignez l'appareil et essayez de voir si le noyau de l'un des câbles d'enceinte est en contact avec celui d'un autre câble d'enceinte ou avec le panneau arrière. Après quoi, remettez l'appareil en marche. Si "NG" apparaît, débranchez immédiatement le cordon d'alimentation et contactez votre revendeur Onkyo.

Il n'y a pas de son, ou alors c'est très discret.

- Un mauvais sélecteur d'entrée a été sélectionné. Sélectionnez une entrée adéquate pour le lecteur. Vérifiez également que le mode sourdine n'est pas activé.
- Tous les modes d'écoute n'utilisent pas toutes les enceintes.

Il n'y a pas d'image.

- Un mauvais sélecteur d'entrée a été sélectionné.
- La vidéo provenant de l'entrée analogique ne s'affiche pas si le mode d'écoute est Pure Audio. (modèles européen, australien et asiatique)
- Pour afficher une vidéo du lecteur raccordé sur l'écran du

téléviseur lorsque l'appareil est en veille, vous devez activer la fonction HDMI Standby Through.

- Lorsque l'image du téléviseur est floue ou manque de netteté, le cordon d'alimentation ou les câbles de connexion de l'appareil peuvent avoir interféré. Dans ce cas, gardez une distance entre le câble d'antenne du téléviseur et les câbles de l'appareil.
- Si vous raccordez un lecteur prenant en charge le procédé HDCP2.2, assurez-vous de le brancher à l'une des prises HDMI IN1 à IN3 de l'appareil.

La vidéo et le son sont désynchronisés.

- La vidéo peut être en retard par rapport au son en fonction des réglages et des raccordements avec votre téléviseur. Réglez dans "Étape 3 : Écouter", "7 Menu Quick Setup", "A/V Sync".

Impossible de lire le surround numérique.

- Pour bénéficier du son surround numérique, y compris Dolby Digital et DTS, la sortie audio devra être réglée sur "Bitstream output" sur le lecteur Blu-ray ou les autres appareils raccordés.

Impossible de reproduire un son tel que le Dolby Atmos selon le format de la source.

- Si vous ne pouvez pas reproduire le son selon le format de la source (Dolby TrueHD, Dolby Atmos ou le DTS-HD Master Audio, etc.), dans les réglages du lecteur Blu-ray, essayez de mettre le paramètre "BD video supplementary sound" (ou son secondaire) sur "Off". Changez le mode d'écoute pour chaque source après avoir changé le réglage pour confirmer.

Le contrôle HDMI ne fonctionne pas correctement.

- Réglez la fonction de lien CEC de l'appareil sur On. Il est également nécessaire de faire les réglages du système lié par HDMI sur la TV. Pour plus d'informations, reportez-vous au mode d'emploi de la télévision.

Vous ne pouvez pas accéder au réseau.

- Essayez de brancher/débrancher l'appareil ou le routeur LAN sans fil ou vérifiez leur statut de marche. Dans la plupart des cas, cela fonctionnera.
- Si le routeur LAN sans fil désiré n'est pas dans la liste des points d'accès, il est peut être réglé pour cacher le SSID, ou la connexion ANY est peut être coupée. Changez les paramètres et réessayez.

■ Réinitialisation de l'appareil

La réinitialisation de l'appareil à l'état au moment de l'expédition peut résoudre le problème. Si les mesures ci-dessus ne résolvent pas le problème, réinitialisez l'appareil à l'aide de la procédure suivante. Si vous réinitialisez le statut de l'appareil, vos préférences seront réinitialisées à leurs valeurs par défaut. Notez-les avant de commencer la réinitialisation.

● Comment réinitialiser :

1. Tout en maintenant enfoncée la touche CBL/SAT sur l'appareil principal (notez que l'étape 2 doit être effectuée avec cette touche enfoncée)
2. Appuyez \odot ON/STANDBY sur l'appareil principal ("Clear" apparaît sur l'afficheur et l'appareil revient en mode veille).
 - Ne débranchez pas le cordon d'alimentation avant que "Clear" disparaisse de l'afficheur.

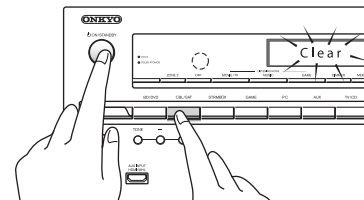

2. Appuyez sur \odot ON/STANDBY.
1. Tout en maintenant enfoncée la touche CBL/SAT,

● Comment réinitialiser la télécommande :

1. Tout en appuyant sur la touche RECEIVER de la télécommande, appuyez sur Q jusqu'à ce que le témoin à distance reste allumé (après environ 3 secondes).
2. Dans les 30 secondes, appuyez de nouveau sur RECEIVER.

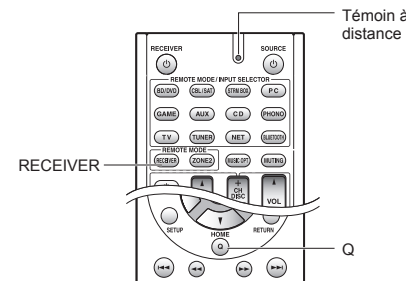

Caractéristiques techniques

Partie de l'amplificateur

Puissance de sortie nominale (nord-américain)

Avec 8 ohms de charge, deux canaux entraînés, de 20-20.000 Hz ;
puissance RMS minimale 110 watts nominaux par canal, avec pas plus
de 0,08% de distorsion harmonique totale de 250 milliwatts de sortie
nominale.

Puissance de sortie mode surround (*)
(6 ohms, 1 kHz DHT 0,9%) 175 W par canal

- * Sortie de référence pour chaque enceinte.
En fonction de la source et des paramètres du mode d'écoute,
le son pourrait ne pas être reproduit.

Puissance de sortie nominale (Autres)

7 canaux × 175 W à 6 ohms, 1 kHz, 1 canal entraîné de 1% (IEC)

Puissance de sortie effective maximum

7 canaux × 185 W à 6 ohms, 1 kHz, 1 canal entraîné (JEITA) (asiatique)

Puissance dynamique (*)

- * IEC60268-Puissance de sortie maximale à court terme
250 W (3 Ω, avant)
220 W (4 Ω, avant)
130 W (8 Ω, avant)

THD + N (Taux de distorsion harmonique + bruit)

0,08% (20 Hz - 20 kHz, mi-puissance)

Sensibilité d'entrée et impédance

200 mV/47 kΩ (LINE, 1 kHz 100 W/8 Ω)

3,5 mV/47 kΩ (PHONO MM)

Niveau de sortie RCA nominale et impédance

100 mV/2,3 kΩ (ZONE2 LINE OUT)

1 V/470 Ω (SUBWOOFER PRE OUT)

Surcharge phono

70 mV (MM 1 kHz 0,5% Direct)

Réponse en fréquence

10 Hz - 100 kHz/+1 dB, -3 dB (mode Direct)

Spécificités de la commande de tonalité

±10 dB, 20 Hz (BASS)

±10 dB, 20 kHz (TREBLE)

Rapport signal-bruit

106 dB (LINE, IHF-A)

80 dB (PHONO MM, IHF-A)

Impédance de l'enceinte

4 Ω - 16 Ω ou 6 Ω - 16 Ω

Partie vidéo

Force du signal

1,0 Vp-p/75 Ω (composant Y)

0,7 Vp-p/75 Ω (composant Pb/Cb, Pr/Cr)

1,0 Vp-p/75 Ω (composite)

Résolution maximale prise en charge par le composant vidéo

480i/576i

Partie du tuner

Réglage de la plage de fréquence FM

87,5 MHz - 107,9 MHz (nord-américain et taïwanais)

87,5 MHz - 108,0 MHz, RDS (autres)

Réglage de la plage de fréquence AM

522/530 kHz - 1611/1710 kHz

Chaîne pré-réglée

40

Partie réseau

Ethernet LAN

10BASE-T/100BASE-TX

LAN sans fil

Norme IEEE 802.11 b/g/n

(Norme Wi-Fi®)

Bande 2,4 GHz :

- 1 - 11 canaux (nord-américain)
- 10 - 11 canaux (Espagne)
- 10 - 13 canaux (France)
- 1 - 13 canaux (autres)
(Norme Wi-Fi®)

Partie Bluetooth

Système de communication

Spécification Bluetooth version 2.1 + EDR (Enhanced Data Rate)

Portée de communication maximale

Ligne de mire d'environ 15 m (*)

Bande de fréquence

bande 2,4 GHz

Méthode de modulation

FHSS (Freq Hopping Spread Spectrum)

Profil compatibles Bluetooth

A2DP 1.2 (Advanced Audio Distribution Profile)

AVRCP 1.3 (Audio Video Remote Control Profile)

Codecs pris en charge

SBC

Plage de transmission (A2DP)

20 Hz - 20.000 Hz (Fréquence d'échantillonnage 44,1 kHz)

- * La portée effective peut varier selon les facteurs comme : les obstacles
entre les appareils, les champs magnétiques autour d'un four micro-ondes,
l'électricité statique, les téléphones sans fil, la sensibilité de réception, la
performance de l'antenne, le système d'exploitation, le logiciel, etc.

Général

Alimentation

120 V CA, 60 Hz (nord-américain et taïwanais)

220 - 240 V CA, 50/60 Hz (autres)

Consommation d'énergie

6,9 A (nord-américain et taïwanais)

710 W (autres)

0,1 W (en veille, nord-américain et taïwanais)

0,15 W (en veille, autres)

2,6 W (Network Standby)

75 W (pas de son)

Dimensions (L × H × P)

435 mm × 175 mm × 379 mm

17-1/8" × 6-7/8" × 14-15/16"

Poids

11,0 kg (24,3 lbs.) (nord-américain et taïwanais)

11,5 kg (25,4 lbs.) (Autres)

● HDMI

Entrée

IN1 (BD/DVD, HDCP2.2), IN2 (CBL/SAT, HDCP2.2), IN3 (STRM BOX,
HDCP2.2), IN4 (PC), IN5 (GAME), IN6, IN7, AUX INPUT HDMI (avant)

Sortie

OUT MAIN (ARC), OUT SUB

Résolution vidéo

4K 60 Hz (RGB/YCbCr4:4:4/YCbCr4:2:2, 24 bits)

Format audio

Dolby Atmos, Dolby TrueHD, Dolby Digital Plus, Dolby Digital, DTS:X,
DTS-HD Master Audio, DTS-HD High Resolution Audio, DTS 96/24, DTS-
ES, DTS, DTS Express, DSD, Multichannel PCM (jusqu'à 8 canaux)

Supportés

3D, Audio Return Channel, Deep Color, x.v.Color™, LipSync, CEC,
4K, Extended Colorimetry (sYCC601, Adobe RGB, Adobe YCC601),
Content Type, 3D Dual View, 21:9 Aspect Ratio Video Format

● Entrées vidéo

Composante

IN1 (BD/DVD), IN2 (GAME)

Composite

IN1 (CBL/SAT), IN2 (STRM BOX), IN3 (PC)

● Entrées audio

Numérique

OPTICAL 1 (CD), 2 (TV)

COAXIAL (BD/DVD)

Analogique

BD/DVD, CBL/SAT, STRM BOX, PC, GAME, TV, CD, PHONO

● Sorties audio

Analogique

ZONE2 LINE OUT

2 SUBWOOFER PRE OUT

Sorties haut-parleurs

FRONT L/R, CENTER, SURROUND L/R, BACK or HEIGHT ou

Bi-AMP L/R, ZONE2 L/R

Casques

PHONES (Avant, ø 6,3)

● Autres

Configuration micro 1 (avant)

RI REMOTE CONTROL 1

USB 1 (1.1, 5 V/1 A)

Ethernet 1

Prise en charge multi-langue de l'affichage à l'écran

(Nord-américain) Anglais, Allemand, Français, Espagnol, Italien,
Hollandais, Suédois

(Taïwanais) Anglais, Allemand, Français, Espagnol, Italien, Hollandais,
Suédois, Chinois (*)

(Autres) Anglais, Allemand, Français, Espagnol, Italien, Hollandais,
Suédois, Russe, Chinois (*)

- * OSD n'est pas affiché lorsque le sélecteur d'entrée est "NET"
ou "BLUETOOTH". Utilisez l'afficheur de l'appareil principal pour
actionner l'appareil.

Les spécifications et fonctionnalités peuvent changer sans préavis.

Tableau des résolutions de l'image

Consultez le tableau suivant pour avoir des informations sur les formats et les résolutions de l'image reproduites par cet appareil en réponse aux signaux entrants

Entrée \ Sortie		HDMI						
		4K	1080p/24	1080p	1080i	720p	480p/576p	480i/576i
HDMI	4K	✓						
	1080p/24		✓					
	1080p			✓				
	1080i				✓			
	720p					✓		
	480p/576p						✓	
	480i/576i							✓
	Composante	1080p						
1080i								
720p								
480p/576p								
Composite	480i/576i							✓

Résolutions prises en charge par le HDMI

Entrée prise en charge	Technologie de protection de contenu	Résolution d'affichage	Fréquence d'image	Espace de couleur	Profondeur de couleur	Remarques		
Entrée HDMI IN1 à IN3	HDCP1.4 HDCP2.2	720×480i	60 Hz	RGB/YCbCr4:4:4/ YCbCr4:2:2	8/10/12/16 bits	*		
		720×576i	50 Hz					
		720×480p	60 Hz					
		720×576p	50 Hz					
		1920×1080p	50/60 Hz					
		1280×720p	24/25/30/50/60 Hz					
		1680×720p	24/25/30/50/60 Hz					
		1920×1080p	24/25/30/50/60 Hz					
		2560×1080p	24/25/30 Hz					
		2560×1080p	50/60 Hz					
		4K (3840×2160p)	24/25/30 Hz	RGB/YCbCr4:4:4/ YCbCr4:2:2	8/10/12/16 bits	*		
			50/60 Hz	RGB/YCbCr4:4:4	8 bits			
				YCbCr4:2:2	12 bits			
				YCbCr4:2:0	8/10/12/16 bits			
			4K SMPTE (4096×2160p)	24/25/30 Hz	RGB/YCbCr4:4:4/ YCbCr4:2:2	8/10/12/16 bits	*	
				50/60 Hz	RGB/YCbCr4:4:4	8 bits		
		YCbCr4:2:2			12 bits			
		YCbCr4:2:0			8/10/12/16 bits			
		Entrée HDMI IN4 à IN7 Avant	HDCP1.4	720×480i	60 Hz	RGB/YCbCr4:4:4/ YCbCr4:2:2	8/10/12/16 bits	*
				720×576i	50 Hz			
720×480p	60 Hz							
720×576p	50 Hz							
1920×1080i	50/60 Hz							
1280×720p	24/25/30/50/60 Hz							
1680×720p	24/25/30/50/60 Hz							
1920×1080p	24/25/30/50/60 Hz							
2560×1080p	24/25/30 Hz							
2560×1080p	50/60 Hz							
4K (3840×2160p)	24/25/30 Hz			RGB/YCbCr4:4:4	8 bits			
	50/60 Hz			YCbCr4:2:2	12 bits			
				YCbCr4:2:0	8 bits			
				YCbCr4:2:0	8 bits			
	4K SMPTE (4096×2160p)			24/25/30 Hz	RGB/YCbCr4:4:4	8 bits		
				50/60 Hz	YCbCr4:2:2	12 bits		
YCbCr4:2:2					12 bits			
YCbCr4:2:0					8 bits			

* Avec YCbCr4:2:2, le ColorDepth pris en charge est de 12 bits uniquement.

Précautions

Modèles pour l'Europe

Déclaration de Conformité

Nous déclarons, sous notre seule responsabilité, que le produit est conforme aux normes :

- Sécurité
 - Limites et méthodes de mesure des caractéristiques des perturbations radioélectriques
 - Limites pour les émissions de courant harmonique
 - Limitation des variations de tension, des fluctuations de tension et du papillotement
 - Directive RoHS, 2011/65/UE
- Par la présente, Onkyo Corporation déclare que l'appareil TX-NR747 est conforme aux exigences essentielles et aux autres dispositions pertinentes de la directive 1999/5/CE.



Informations relatives à la licence et à la marque commerciale



Manufactured under license from Dolby Laboratories. Dolby, Dolby Atmos, Dolby Surround, Surround EX and the double-D symbol are trademarks of Dolby Laboratories.



For DTS patents, see <http://patents.dts.com>. Manufactured under license from DTS, Inc. DTS, the Symbol, DTS in combination with the Symbol, the DTS-HD logo, and DTS-HD Master Audio are registered trademarks or trademarks of DTS, Inc. in the United States and/or other countries. © DTS, Inc. All Rights Reserved.



Manufactured under license from THX Ltd. THX and the THX logo are registered in the U.S. and other jurisdictions. All rights reserved. Surround EX is a trademark of Dolby Laboratories. Used with permission. U.S. Pat. nos. 7,254,239 & 7,593,533 & 7,974,425 & 8,452,028 & 8,509,457 Taiwan Pat. I238671 European Pat. 1,360,874

THX Select2 Plus

Before any home theater component can be THX Select2 Plus certified, it must pass a rigorous series of quality and performance tests. Only then can a product feature the THX Select2 Plus logo, which is your guarantee that the Home Theater products you purchase will give you superb performance for many years to come. THX Select2 Plus requirements define hundreds of parameters, including power amplifier performance, and pre-amplifier performance and operation for both digital and analog domains. THX Select2 Plus receivers also feature proprietary THX technologies (e.g., THX Mode) which accurately translate movie soundtracks for home theater playback.

Re-Equalization and the "Re-EQ" logo are trademarks of THX Ltd.



The terms HDMI and HDMI High-Definition Multimedia Interface, and the HDMI Logo are trademarks or registered trademarks of HDMI Licensing LLC in the United States and other countries.



The Wi-Fi CERTIFIED Logo is a certification mark of the Wi-Fi Alliance®.



AirPlay, iPad, iPhone, and iPod touch are trademarks of Apple Inc., registered in the U.S. and other countries.

iPad Air and iPad mini are trademarks of Apple Inc.

"Made for iPod", "Made for iPhone" and "Made for iPad" mean that an electronic accessory has been designed to connect specifically to iPod, iPhone, or iPad, respectively, and has been certified by the developer to meet Apple performance standards. Apple is not responsible for the operation of this device or its compliance with safety and regulatory standards.

Please note that the use of this accessory with iPod, iPhone or iPad may affect wireless performance.

AirPlay works with iPhone, iPad, and iPod touch with iOS 4.3.3 or later, Mac with OS X Mountain Lion or later, and PC with iTunes 10.2.2 or later.

Apple, Apple TV and Safari are trademarks of Apple Inc., registered in the U.S. and other countries.



The Bluetooth® word mark and logos are registered trademarks owned by Bluetooth SIG, Inc. and any use of such marks by Onkyo is under license. Other trademarks and trade names are those of their respective owners.

Onkyo ne garantit pas la compatibilité Bluetooth entre l'ampli-tuner AV et tous les appareils compatibles Bluetooth.

Pour assurer la compatibilité entre l'ampli-tuner AV et un autre périphérique à technologie Bluetooth, consultez la documentation de l'appareil et le vendeur. Dans certains pays, il peut exister des restrictions sur l'utilisation d'appareils Bluetooth. Vérifiez auprès des autorités locales.



SIRIUS, XM and all related marks and logos are trademarks of Sirius XM Radio Inc. and its subsidiaries. All rights reserved.

DLNA®, the DLNA Logo and DLNA CERTIFIED® are trademarks, service marks, or certification marks of the Digital Living Network Alliance.

This product is protected by certain intellectual property rights of Microsoft. Use or distribution of such technology outside of this product is prohibited without a license from Microsoft.

Windows and the Windows logo are trademarks of the Microsoft group of companies.

QR Code is a registered trademark of DENSO WAVE INCORPORATED.

"x.v.Color" and "x.v.Color" logo are trademarks of Sony Corporation.

DSD and the Direct Stream Digital logo are trademarks of Sony Corporation. MPEG Layer-3 audio coding technology licensed from Fraunhofer IIS and Thomson.

AccuEQ, Music Optimizer, RIHD and WRAT are trademarks of Onkyo Corporation.

"Toutes les autres marques commerciales sont la propriété de leurs détenteurs respectifs."

AVERTISSEMENT

Par l'intermédiaire de cet appareil, vous avez la possibilité de vous connecter vers d'autres services ou sites internet qui échappent au contrôle de toute société, qui a conçu, fabriqué ou distribué cet appareil ainsi que ses filiales (collectivement, "Société"). Il n'y a pas de contrôle sur la nature, le contenu et la disponibilité de ces services. L'inclusion de liens n'implique pas forcément une recommandation ou un appui sur les opinions exprimées qu'ils contiennent. Toutes les informations, le contenu et les services disponibles par l'intermédiaire de cet appareil appartiennent à des tiers et sont protégés par des droits d'auteur, un brevet, une marque, et/ou par les lois sur la propriété intellectuelle applicables dans d'autres pays.

Les informations, le contenu et les services fournis par l'intermédiaire de cet appareil sont uniquement pour votre utilisation personnelle et non commerciale.

Toutes les informations, le contenu ou les services ne doivent pas être utilisés d'une autre manière que celle précédemment approuvée par le propriétaire du contenu approprié ou par votre fournisseur de services.

Vous ne pouvez pas modifier, copier, republier, traduire, exploiter, créer des œuvres dérivées, transférer, poster, transmettre, vendre ou distribuer d'aucune manière que ce soit toute information, contenu et services disponibles via cet appareil, sauf autorisation expresse par le propriétaire des droits d'auteur, du brevet, de la marque commerciale, et/ou de la propriété intellectuelle concernée, y compris et sans limitation le propriétaire du contenu ou fournisseur de services.

LES CONTENUS ET SERVICES DISPONIBLES VIA CET APPAREIL SONT FOURNIS EN "L'ÉTAT".

LA SOCIÉTÉ NE GARANTIT PAS L'INFORMATION, LES CONTENUS OU SERVICES AINSI FOURNIS EXPRESSÉMENT OU IMPLICITEMENT ET À TOUTE FIN.





LA SOCIÉTÉ EXCLUT EXPRESSÉMENT TOUTES GARANTIES, EXPRESSES OU TACITES, Y COMPRIS SANS TOUTEFOIS S'Y LIMITER, LES GARANTIES DE TITRE, DE NON-INFRACTION, DE QUALITÉ MARCHANDE OU D'APTITUDE À N'IMPORTE QUELLE FIN.

La Société ne prétend pas ni ne donne aucune garantie de quelque nature que ce soit, expresse ou tacite, quant à l'exhaustivité, la justesse, la validité, la légalité, la fiabilité, la pertinence ou la disponibilité des informations, contenus ou services disponibles via cet appareil. La Société ne peut avoir de responsabilité, contractuelle ou délictuelle, y compris en cas de négligence et de responsabilité de plein droit, en cas de dommages directs, indirects, spéciaux, accidentels ou consécutifs ou tout dommage résultant de, ou en lien avec toute information contenue, ou résultant de l'utilisation de tout contenu ou service par vous ou un tiers, même si la Société a été informée de la possibilité de tels dommages, la Société ne peut également être tenue responsable pour toute réclamation venant d'un tiers contre les utilisateurs de cet appareil

ou un tiers.

En aucun cas, la Société ne peut être tenue responsable pour, sans restreindre la portée générale de ce qui précède, toute interruption ou suspension de toute information, contenus ou services disponibles via cet appareil. La Société n'est pas non plus responsable du service client en ce qui concerne les informations, contenus et services disponibles via cet appareil. Toutes questions ou requêtes pour un service concernant les informations, les contenus ou services doivent être adressées directement aux propriétaires de contenus et fournisseurs de services concernés.

Accessoires fournis

-  Antenne FM intérieure --- (1)
-  Antenne cadre AM --- (1)
-  Télécommande (RC-898M) --- (1)
Piles (AA/R6) --- (2)
-  Cordon d'alimentation (modèles européens et taiwanais) --- (1)
-  Micro de paramétrage d'enceintes --- (1)

* Le nombre entre parenthèses indique la quantité. Sur l'emballage, la lettre à la fin du nom du produit indique la couleur.

Comment utiliser la télécommande

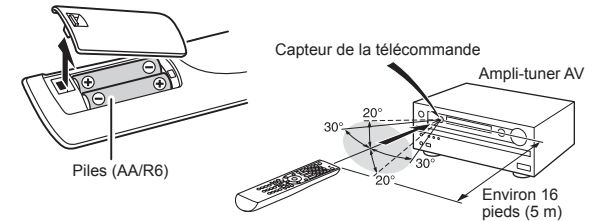

* Si la télécommande reste longtemps inutilisée, retirez les piles pour éviter toute fuite.

* Veuillez noter que garder des piles consommées à l'intérieur de la télécommande peut causer des corrosions et l'endommager.

ONKYO

TX-NR747

AV RECEIVER

Manual Básico

Este manual incluye información necesaria para empezar y también instrucciones para las operaciones de uso frecuente. El Manual avanzado está publicado en la web por cuestiones medioambientales y contiene información más detallada y configuraciones avanzadas.

Aquí encontrará el
Manual Avanzado



<http://www.onkyo.com/manual/txnr747/adv/es.html>

Es

Características

- Equipado con amplificador de 7 canales
- Compatible con la reproducción en formato Dolby Atmos, que proporciona una colocación de 360° y movimiento de sonidos incluyendo sonido aéreo
- Es compatible con la reproducción en DTS:X, la siguiente generación de tecnología de sonido envolvente basada en objetos de DTS que incluye altura para proporcionar una experiencia de audición completamente inmersiva en su salón
- El modo de audición Dolby Surround expande fuentes de 2, 5.1 o 7.1 canales a configuraciones de altavoces disponibles
- Certificado por THX Select2 Plus
- Equipado con conexiones HDMI IN/OUT compatibles con 4K
- Equipado con 2 conectores de salida HDMI
- Compatible con la función HDMI Standby Through que permite la transmisión de señal desde dispositivos de reproducción a la TV en modo de espera
- Compatible con HDCP2.2, una estricta función de protección contra copia para proporcionar contenido en alta calidad (HDMI IN1 a IN3/HDMI OUT MAIN/SUB)
- Compatible con ARC (Canal de retorno de audio)
- Compatible con la reproducción de dispositivos de almacenamiento USB
- Compatible con una variedad de funciones de red como radio por Internet, DLNA, AirPlay, etc.
- Compatible con Wi-Fi y Bluetooth®
- Equipado con un conector PHONO que permite la conexión con un tocadiscos
- Capacidad Bi-Amplificación
- Función de sincronización A/V para corregir desviaciones de audio y vídeo
- Función multizona que le permite reproducir una fuente diferente en otra habitación desde la habitación principal
- DSP (Procesador Digital de Señal) de 32 bits con un rendimiento de cálculo excelente
- Music Optimizer™ para archivos digitales comprimidos de música
- Sistema de graves que coinciden con la fase
- Configuración de altavoz automática utilizando el micrófono calibrado suministrado (AccuEQ Room Calibration)
- Compatible con la reproducción de MP3, WMA, WMA Lossless, FLAC, WAV, Ogg Vorbis, Apple Lossless, DSD, Dolby TrueHD a través de la red y de dispositivos de almacenamiento USB (los formatos compatibles variarán según el entorno de uso)

Consulte la página 25 para los accesorios suministrados.

Índice

Manual Básico (este manual)

Panel frontal	3
Panel trasero	4
Pantalla.....	4

Paso 1: Conexiones 5

1 Conexión de altavoces	5
• Disposición de los altavoces	5
• Tipos de altavoces altos.....	5
• Instrucciones sobre cómo conectar altavoces	7
2 Conexión de la TV y de los reproductores.....	8
• Conexión de cable HDMI	8
• Conexión de componentes sin HDMI.....	9
3 Otras conexiones	10

Paso 2: Initial Setup 11

1 AccuEQ Room Calibration	11
2 Configuración de fuente	12
3 Configuración del modo remoto	13
4 Conexión de red.....	13

Paso 3: Reproducción..... 15

1 Operaciones básicas.....	15
• Nombres de las partes y funciones del mando a distancia	15
2 Funciones de red.....	16
3 AirPlay®	16
4 Bluetooth®	17
5 Radio AM/FM.....	17
6 Multizona	18
• Realizar la conexión multizona	18
• Cómo llevar a cabo la reproducción multizona	19
7 Menú de Quick Setup.....	19
8 Otras funciones útiles.....	20

Resolución de problemas.....	21
Especificaciones.....	22
Tabla de resoluciones de imagen.....	23
Resoluciones soportadas por HDMI.....	23
Accesorios suministrados.....	25

Manual Avanzado (en la web)

El Manual avanzado, publicado en la web como manual electrónico, contiene información más detallada y configuraciones avanzadas.

El Manual avanzado ha sido creado en un formato que lo hace fácil de leer en un PC o un teléfono inteligente. El Manual avanzado contiene el siguiente contenido:

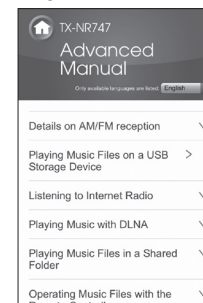

- Detalles sobre la recepción de AM/FM
- Reproducción de archivos de música desde un dispositivo de almacenamiento USB
- Escuchar la radio por Internet
- Reproducción de música con DLNA
- Reproducción de archivos de música desde una carpeta compartida
- Manejar archivos de música mediante el mando a distancia
- Modo de audición
- Configuración avanzada (Setup Menu)
- Manejar otros componentes mediante el mando a distancia
- Conexiones de altavoz avanzadas
- Conexión y funcionamiento de componentes Onkyo RI
- Actualización de Firmware
- Resolución de problemas
- Información de referencia



Aquí encontrará el Manual Avanzado
<http://www.onkyo.com/manual/txnr747/adv/es.html>

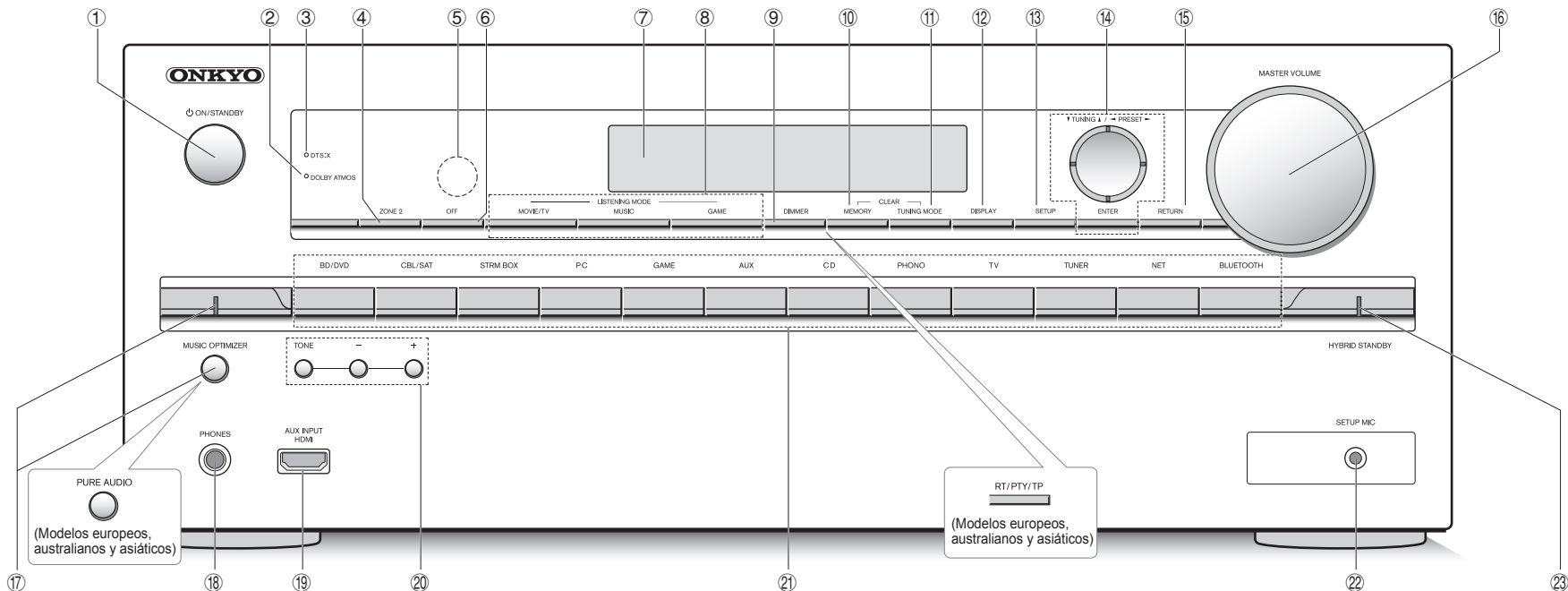

Panel frontal

- ① **Botón ON/STANDBY:** Enciende la unidad o la pone en modo de espera.
- ② **Indicador DOLBY ATMOS:** Se enciende al reproducir Dolby Atmos.
- ③ **Indicador DTS:X:** Se enciende al reproducir DTS:X.
- ④ **Botón ZONE2:** Controla la función multizona.
- ⑤ **Sensor del mando a distancia:** Recibe señales del mando a distancia.
- ⑥ **Botón OFF:** Desactiva la función multizona.
- ⑦ **Pantalla**
- ⑧ **Botones LISTENING MODE:** Le permiten seleccionar el modo de audición.
- ⑨ **Botón DIMMER (modelos norteamericanos y taiwaneses):** Cambia el brillo de la pantalla.
Botón RT/PTY/TP (modelos europeos, australianos y asiáticos): Puede utilizarse cuando recibe la información de texto de la estación transmisora.
- ⑩ **Botón MEMORY:** Registra una estación.
- ⑪ **Botón TUNING MODE:** Cambia el modo de sintonización.
- ⑫ **Botón DISPLAY:** Cambia la información en la pantalla.
- ⑬ **Botón SETUP:** Utilizado cuando se realizan ajustes.
- ⑭ **Botones del cursor, botón TUNING▲, botón PRESET▶ y botón ENTER:** Mueven el cursor y confirma la selección. Cuando escuche transmisiones AM/FM, sintonice la estación con TUNING▲ o seleccione la estación registrada con PRESET▶.
- ⑮ **Botón RETURN:** Regresa la pantalla al estado anterior.
- ⑯ **MASTER VOLUME:** Le permiten ajustar el volumen.
- ⑰ **Botón/Indicador MUSIC OPTIMIZER (modelos norteamericanos y taiwaneses):** Activa/desactiva la función MUSIC OPTIMIZER que mejora la calidad del sonido del audio comprimido.
Botón/Indicador PURE AUDIO (modelos europeos, australianos y asiáticos): Los circuitos de visualización y de vídeo analógico están desactivados para cambiar la unidad al modo Pure Audio y proporcionar un sonido más puro.
- ⑱ **Conexión PHONES:** Se conectan auriculares estéreo con una clavija estándar.
- ⑲ **Conexión AUX INPUT HDMI:** Una cámara HD u otro dispositivo similar está conectado.
- ⑳ **Botones TONE y Nivel de tono:** Ajustan el tono alto y el tono bajo.
- ㉑ **Botones de selector de entrada:** Cambian la entrada a reproducir.
- ㉒ **Conexión SETUP MIC:** El micrófono para la configuración de los altavoces suministrado está conectado.
- ㉓ **Indicador HYBRID STANDBY:** Se ilumina si la unidad entra en modo de espera cuando HDMI Standby Through, USB Power Out en espera, espera de red o Despertador de la función Bluetooth está activado.

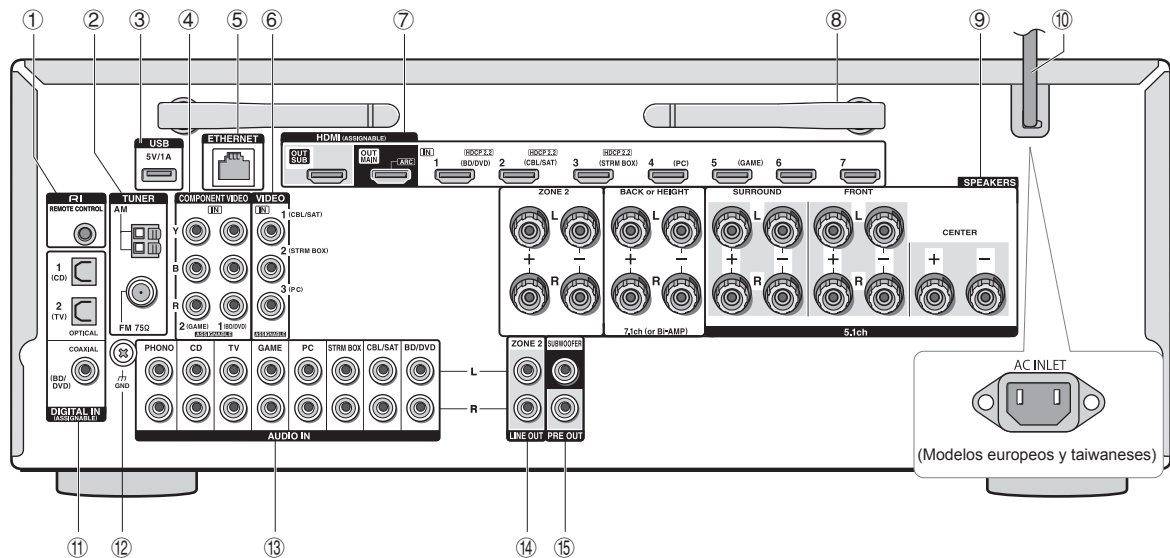

Panel trasero

- ① **Conexión RI REMOTE CONTROL:** Un producto Onkyo con un conector RI puede ser conectado y sincronizado con esta unidad.
- ② **Terminal TUNER AM/FM (75Ω):** Las antenas suministradas están conectadas.
- ③ **Puerto USB:** Hay un dispositivo de almacenamiento USB conectado de modo que los archivos de música almacenados en él se pueden reproducir. Se puede suministrar energía a los dispositivos USB al conectarlos con un cable USB.
- ④ **Conexión COMPONENT VIDEO IN:** Conexión de entrada de vídeo por componentes
- ⑤ **Puerto ETHERNET:** Usado para la conexión LAN
- ⑥ **Conexiones VIDEO IN:** Entran señales de vídeo analógico.
- ⑦ **Conexiones HDMI IN/OUT:** Señales de vídeo digital y señales de audio son transmitidas entre la unidad y los dispositivos conectados.
- ⑧ **Antena inalámbrica:** Utilizada para la conexión Wi-Fi o al utilizar un dispositivo habilitado con Bluetooth. Ajuste los ángulos de acuerdo con el estado de la conexión.

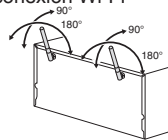

- ⑨ **Terminales SPEAKERS:** Los altavoces están conectados. Para usar la función multizona, conecte los altavoces en la habitación separada a los terminales de altavoz ZONE2.
- ⑩ **Cable de alimentación (modelos norteamericanos, australianos y asiáticos) AC INLET (modelos europeos y taiwaneses):** El cable de alimentación suministrado está conectado.
- ⑪ **Conexiones DIGITAL IN COAXIAL/OPTICAL:** Entran señales de audio digital.
- ⑫ **Terminal GND:** Está conectado el cable de puesta a tierra de la tornamesa.
- ⑬ **Conexiones AUDIO IN:** Entran señales de audio analógico.
- ⑭ **Conexión LINE OUT ZONE 2:** Conexión de salida de audio conectada al amplificador integrado principal para la reproducción multizona en otra habitación.
- ⑮ **Conexión PRE OUT SUBWOOFER:** Un subwoofer con amplificador integrado está conectado.

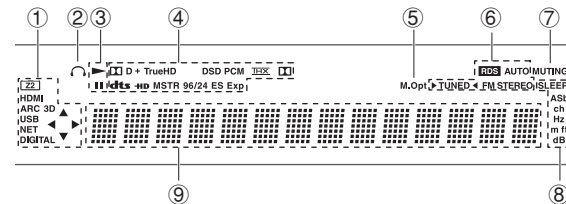

Pantalla

- ① Se ilumina en las siguientes condiciones. "Z2": La salida Zona 2 está activada. / "HDMI": Entran señales HDMI y el selector de entrada HDMI está seleccionado. / "ARC": Entran señales de audio desde una TV compatible con ARC y el selector de entrada de TV está seleccionado. / "3D": Las señales de entrada son 3D. / "USB" (*): La entrada "NET" está seleccionada y el dispositivo de almacenamiento USB está conectado. / "NET" (*): La entrada "NET" está seleccionada y la unidad está conectada a la red. / "DIGITAL": Entran señales digitales y el selector de entrada digital está seleccionado. / Indicadores de cursor: Se controla NET o USB.
* "USB" y "NET" parpadearán si la conexión no es correcta.
- ② Permanece encendido cuando hay auriculares conectados.
- ③ Se ilumina cuando se controla NET o USB.
- ④ Se ilumina de acuerdo al tipo de señales digitales de entrada y al modo de audición.
- ⑤ Permanece encendido cuando el Optimizador de música está activado.
- ⑥ Se ilumina en las siguientes condiciones. "AUTO": El modo de sintonización es automático. / "▶TUNED◀": Recepción de radio AM/FM. ▶◀ parpadea mientras se realiza una sintonización automáticamente. / "FM STEREO": Recepción de FM estéreo. / "RDS" (modelos europeos, australianos y asiáticos): Recepción de transmisión RDS.
- ⑦ Parpadea cuando se encuentra silenciado.
- ⑧ Se ilumina en las siguientes condiciones. "SLEEP": El temporizador apagado ha sido establecido. / "ASb" (Espera automática): El modo de espera automático está activada. / "ch": El canal ha sido establecido. / "Hz": Las frecuencias de cruce han sido establecidas. / "m/ft": Las distancias de los altavoces han sido establecidas. / "dB": El volumen del altavoz está siendo ajustado.
- ⑨ Muestra información varía sobre las señales de entrada. Al pulsar DISPLAY se muestra el tipo de señales digitales de entrada y el modo de audición.

Paso 1: Conexiones

1 Conexión de altavoces

Disposición de los altavoces

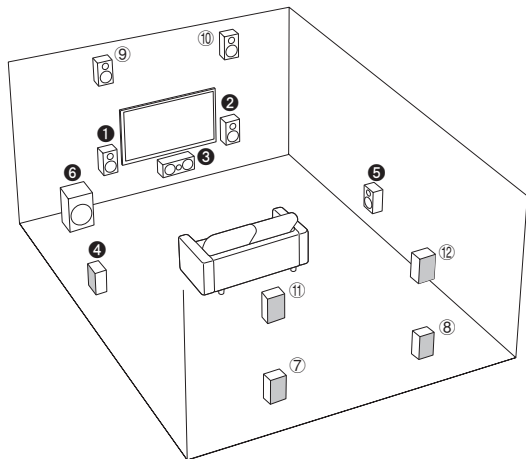

Importante: El cable de alimentación debe conectarse sólo después de que todas las otras conexiones se hayan completado.

- 1 2 Altavoces frontales
- 3 Altavoz central
- 4 5 Altavoces envolventes
- 6 Subwoofer
- 7 8 Altavoces traseros
- 9 10 Altavoces altos (Delantero alto)
- 11 12 Altavoces altos (Trasero alto)
- 5.1 ch: 1 2 3 4 5 6
- 7.1 ch: 1 2 3 4 5 6 + 7 8 o 1 2 3 4 5 6 + 9 10 o 1 2 3 4 5 6 + 11 12

Los altavoces 7 8, 9 10 y los altavoces 11 12 comparten los mismos terminales de altavoz. Seleccione cualquiera de los grupos.

- Para disfrutar del modo de audición Dolby Atmos, tiene que tener instalados los altavoces altos o los altavoces traseros. Existen otros tipos de altavoces altos aparte de este tipo, consulte la sección siguiente para obtener más información.
- Para usar la función multizona, consulte "6 Multizona" en "Paso 3: Reproducción".

Características de los tipos de altavoces

1 2 emiten sonidos delanteros en estéreo y 3 emite sonidos centrales como diálogos y voces. 4 5 crean un campo de sonido trasero. 6 reproduce sonidos bajos y crea un campo de sonido rico. Conectar los altavoces 7 8, 9 10 o 11 12 permite la reproducción en configuración de 7.1 canales. Los altavoces 7 8 (traseros) mejoran la sensación de envolvimiento creado por el campo de sonido trasero así como los sonidos traseros sin costuras, proporcionando experiencias de sonido más naturales en el campo de sonido. Los altavoces 9 10 o 11 12 (altos) producen efectos de sonido envolvente en un plano alto. Esta unidad puede realizar un procesamiento del campo de sonido óptimo para el tipo de altavoces altos instalados y registrados en "Initial Setup".

Tipos de altavoces altos

Instalación de altavoces en el techo

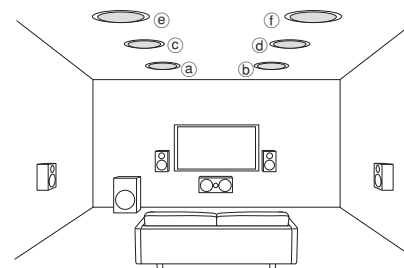

- a b Delantero superior
- c d Medio superior
- e f Trasero superior

Los altavoces de techo, etc. se utilizan para maximizar los efectos en los modos de

audición Dolby Atmos o Dolby Surround. Instale los altavoces delanteros superiores de manera que estén colocados en un punto entre justo encima de la posición de escucha y justo encima de los altavoces delanteros. Instale los altavoces medios superiores de modo que estén justo encima de la posición de escucha. Instale los altavoces traseros superiores de manera que estén colocados en un punto entre justo encima de la posición de escucha y justo encima de los altavoces traseros. Puede seleccionar (a)(b), (c)(d) o (e)(f) en la unidad. Para la conexión con la unidad, use los terminales SPEAKERS BACK or HEIGHT.

- Dolby Laboratories recomienda colocar los altavoces como se describe en "Instalación de altavoces en el techo" para obtener el mejor efecto Dolby Atmos.

Utilización de altavoces habilitados con Dolby

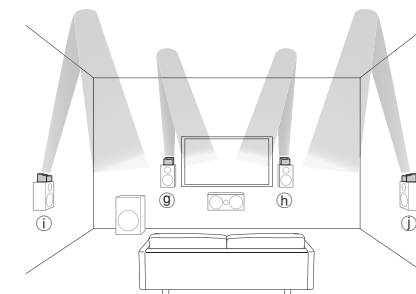

- g h Altavoces habilitados con Dolby (Delanteros)
- i j Altavoces habilitados con Dolby (Envolventes)

Un altavoz habilitado con Dolby está especialmente diseñado para ser usado

como altavoz alto. Hay dos tipos de altavoces habilitados con Dolby, unos están diseñados para ser colocados encima de otros altavoces, como los altavoces frontales y envolventes, y los otros están diseñados para integrarse con los altavoces normales. Los altavoces habilitados con Dolby colocados con sus diafragmas orientados hacia el techo, crean un mayor efecto en los modos de audición Dolby Atmos y Dolby Surround, proporcionando sonidos que rebotan en el techo. Puede seleccionar (9)(h) o (i)(j) en la unidad. Para la conexión con la unidad, use los terminales SPEAKERS BACK or HEIGHT.

Para la reproducción Dolby Atmos, los altavoces requeridos dependen de cómo haya configurado sus altavoces traseros o altavoces altos. A continuación se muestran combinaciones de altavoces para reproducir Dolby Atmos.

Patrón de conexión	Trasero o alto	Delantero	Centro	Envolvente
1	Detrás	⊗	○	⊗
2	Alto delantero	⊗	○	○
3	Trasero alto	⊗	○	○
4	Delantero superior	⊗	○	○
5	Medio superior	⊗	○	○
6	Trasero superior	⊗	○	○
7	Altavoz habilitado con Dolby (Delantero)	⊗	○	○
8	Altavoz habilitado con Dolby (Envolvente)	⊗	○	⊗

⊗: Necesario, ○: Opcional
 * La conexión de un subwoofer es opcional.

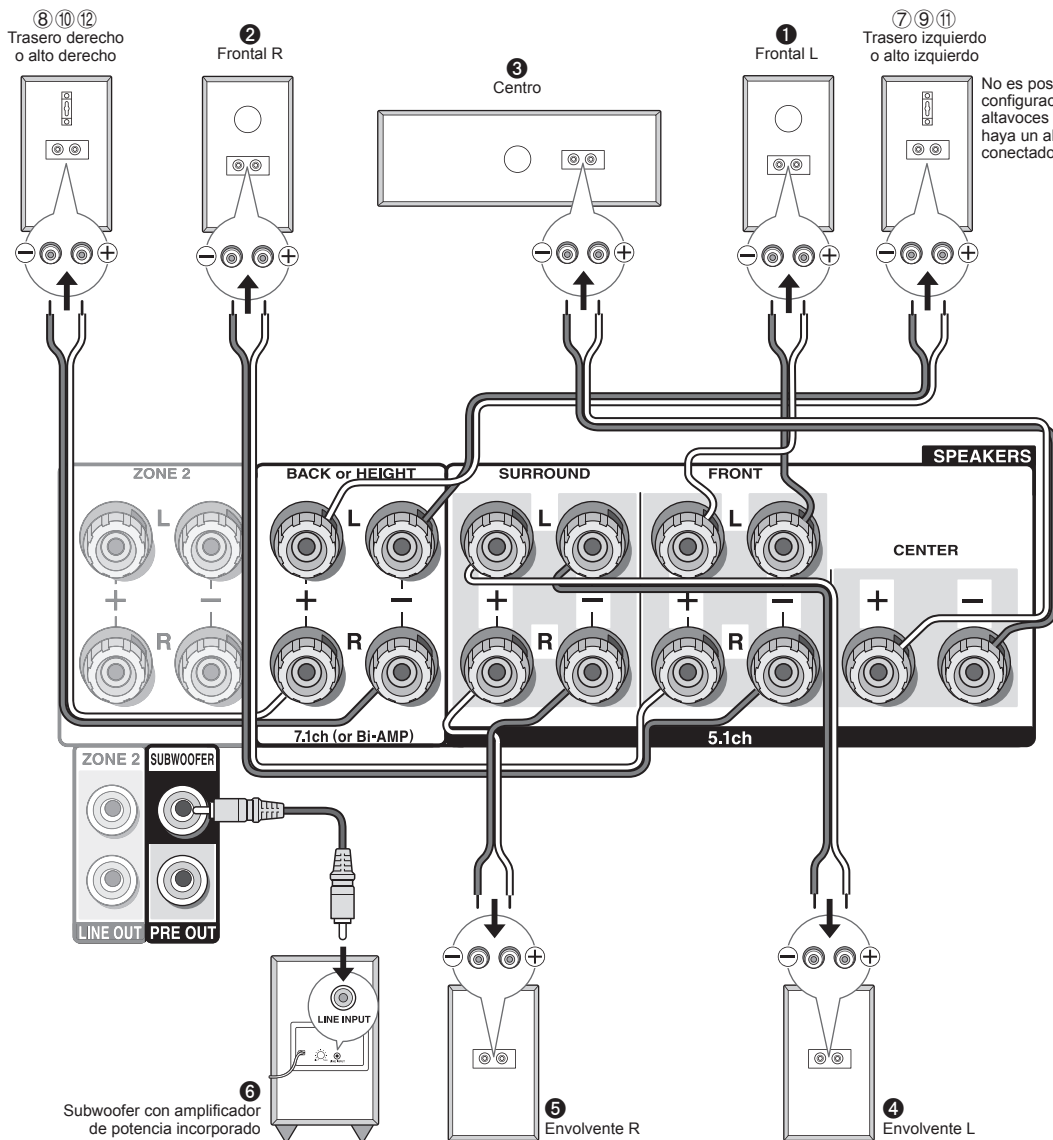

No es posible una configuración de altavoces en la que solo haya un altavoz trasero conectado.

Importante: Conecte altavoces con una impedancia de entre 4 Ω y 16 Ω. Tiene que cambiar los ajustes si alguno de los altavoces tiene 4 Ω o más a una impedancia menor a 6 Ω. Usar un altavoz con una impedancia menor al ajuste puede ocasionar un fallo. Puede realizar la configuración siguiendo la guía mostrada en la pantalla de la TV. Seleccione el elemento con los botones de cursor del mando a distancia y pulse ENTER para confirmar su selección. Para volver a la pantalla anterior, pulse RETURN. Pulse (RECEIVE) RECEIVER y luego SETUP en el mando a distancia. Seleccione "2. Speaker" - "Configuration" - "Speaker Impedance" y cambie el valor predeterminado de "6ohms" a "4ohms".

Instrucciones sobre cómo conectar altavoces

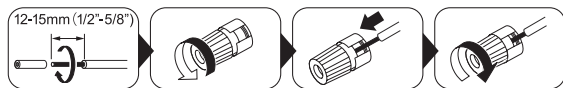

Corte y quite la cubierta de plástico del extremo del cable del altavoz, gire el núcleo y conéctelo al terminal. Asegúrese de realizar una conexión correcta entre las conexiones de la unidad y las conexiones del altavoz (+ a + y - a -) para cada canal. Si la conexión está mal, un sonido bajo puede volverse pobre debido a una fase inversa. Se pueden conectar hasta dos subwoofers con amplificador de potencia incorporado a las conexiones SUBWOOFER. Coloque el interruptor de selección de filtro de corte del subwoofer en DIRECT. Si el subwoofer no tiene un interruptor de selección de filtro de corte pero tiene un dial de ajuste de frecuencia de corte, gírelo a la frecuencia máxima. Si su subwoofer no tiene amplificador de alimentación incorporado, puede conectar un amplificador de potencia entre la unidad y el subwoofer.

- La configuración del altavoz es de 7.1 canales en el momento de la compra. Puede cambiarlo manualmente o usando una configuración de altavoz automática.
- Provocar un cortocircuito entre el cable + y el cable - o poner en contacto el núcleo del cable con el panel trasero de la unidad puede producir un fallo. Tampoco conecte dos o más cables a un terminal de altavoz o un altavoz a varios terminales.

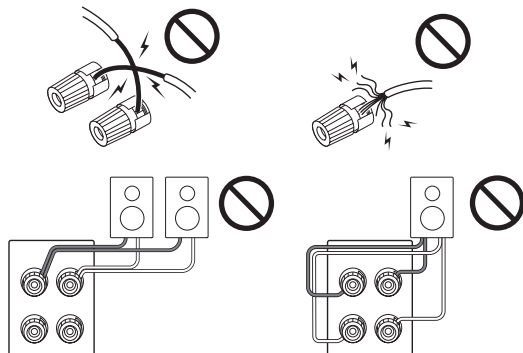

Quando use enchufes de plátano disponibles en comercios: apriete los terminales del altavoz hasta el final y, a continuación, inserte los enchufes de plátano. No inserte el núcleo del cable del altavoz directamente en el orificio para el enchufe de plátano del terminal de altavoz. (Modelos norteamericanos)

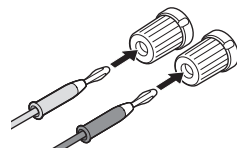

2 Conexión de la TV y de los reproductores

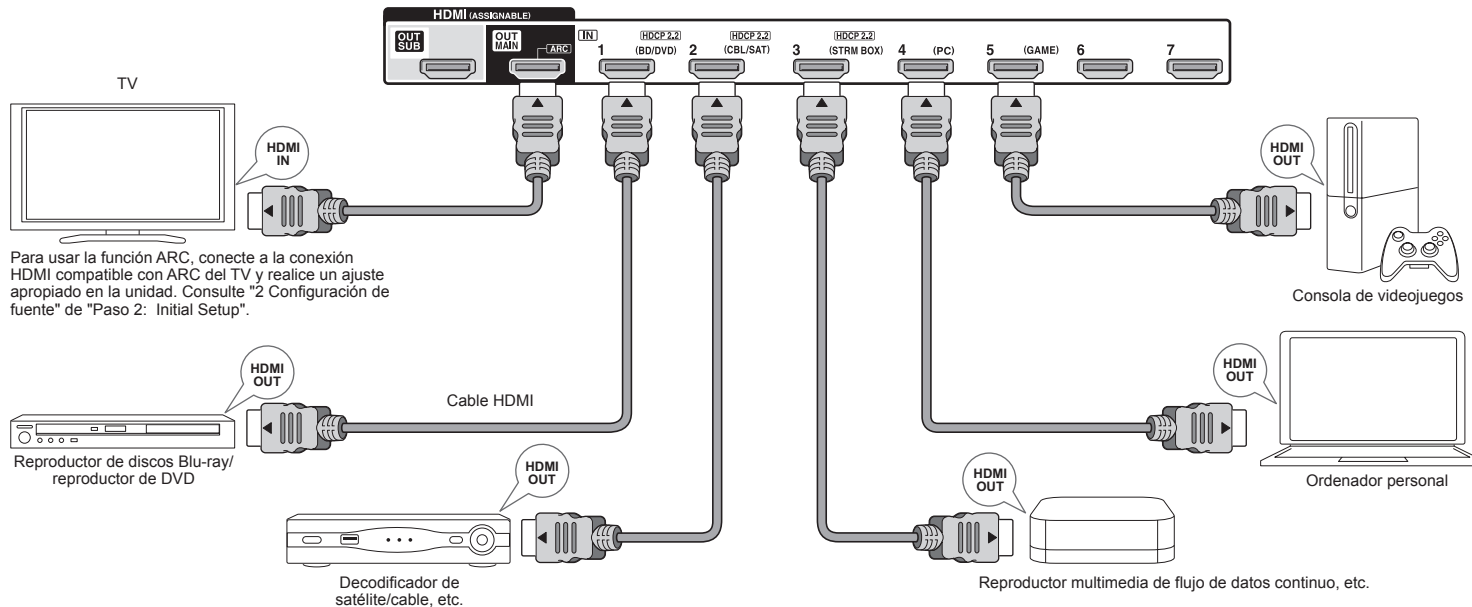

Conexión de cable HDMI

La unidad tiene muchas conexiones HDMI en su panel trasero y cada una de ellas corresponde a un botón del selector de entrada del mismo nombre en el panel frontal. Por ejemplo, un reproductor de discos Blu-ray se conectará a la conexión HDMI IN1 y el botón BD/DVD en el panel frontal se usará para escuchar el sonido de la reproducción (si el reproductor es compatible con CEC, la entrada será cambiada automáticamente cuando la reproducción haya comenzado). Si añade otro reproductor de discos Blu-Ray, podrá utilizar cualquier otra conexión que no sea HDMI IN1. Es posible cambiar la asignación de los botones de las conexiones de entrada y del selector de entrada. Para ver cómo realizar ajustes, consulte el Manual avanzado.

Para conectar la TV y la unidad, conecte la conexión HDMI OUT MAIN de la unidad y la conexión HDMI IN de la TV usando un cable HDMI. Con esta conexión, se hace posible

visualizar la pantalla de configuración de la unidad en la TV o transmitir señales de audio/vídeo desde el reproductor a la TV. Si su TV es compatible con ARC (Canal de retorno de audio), es posible reproducir el sonido de la TV con los altavoces del receptor de AV con esta conexión solamente. Si su TV no es compatible con ARC, necesitará, además de la conexión HDMI OUT MAIN, una conexión de cable óptico digital entre la conexión óptica de salida de audio digital de la TV y la conexión DIGITAL IN OPTICAL de la unidad o una conexión de cable de audio analógico entre la conexión de salida de audio de la TV y la conexión AUDIO IN TV de la unidad.

● Conexión de audio con una TV que no es compatible con ARC

* Seleccione una conexión apropiada para su TV.

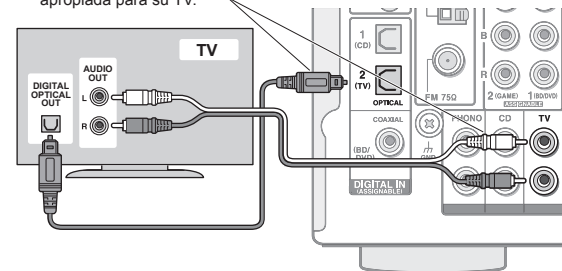

La unidad es compatible con la función HDMI Standby Through, que permite la transmisión de la señal de vídeo y audio desde reproductores a la TV incluso si la unidad está

en modo de espera. Tiene que modificar los ajustes para habilitar el enlace de selección de entrada con un dispositivo compatible con CEC (Control de productos electrónicos de consumo), la conexión con TV compatible con ARC y la función HDMI Standby Through. Consulte "2 Configuración de fuente" de "Paso 2: Initial Setup".

- Se puede conectar otro televisor al conector HDMI OUT SUB.
- Para disfrutar de vídeo protegido HDCP2.2, conecte el reproductor a una de las conexiones de HDMI IN1 a IN3 y conecte la unidad y la TV vía HDMI. No podrá ver imágenes protegidas por HDCP2.2 si su TV no tiene una conexión de entrada compatible con HDCP2.2.
- Para reproducir vídeo 4K o 1080p, use un cable HDMI de alta velocidad o un cable HDMI de alta velocidad con Ethernet.

Conexión de componentes sin HDMI

Si su componente de AV no tiene un conector HDMI, use un conector disponible de su componente para la conexión por cable con esta unidad.

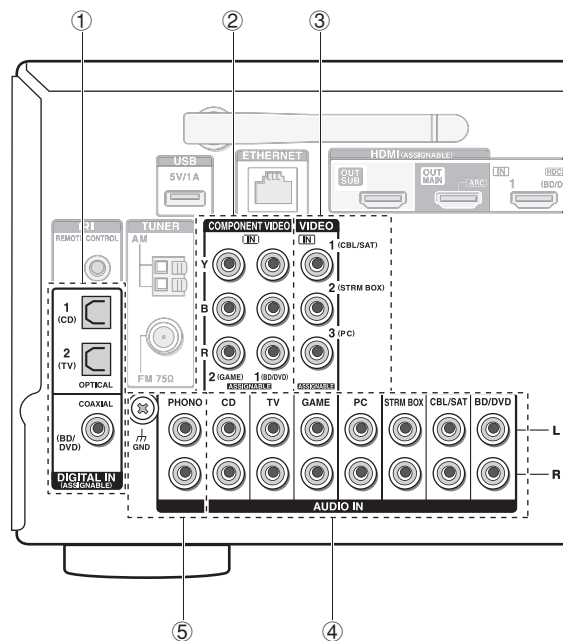

- Se puede conectar un reproductor con una conexión de salida de audio digital.

 - Cable óptico digital (OPTICAL)**
 - * Ya que la conexión óptica de entrada digital de la unidad tiene una cubierta, presione el cable hacia adentro contra la cubierta volviéndola del revés.
 - Cable coaxial digital (COAXIAL)**
- Se puede conectar un reproductor con conexiones de salida de vídeo por componentes.

 - Cable de vídeo componente**
 - * Su vídeo transmitido tiene una calidad superior que la del cable de vídeo compuesto.
- Se puede conectar un reproductor con una conexión de salida de vídeo compuesto.

 - Cable de vídeo compuesto**
- Se puede conectar un reproductor con conexiones de salida de audio analógica. Al usar las conexiones (2) y (3) para la entrada de vídeo, conecte a las conexiones de entrada de audio que se corresponden con las conexiones conectadas a (2) y (3). (Por ejemplo, cuando la conexión de entrada de vídeo está en la conexión (2) BD/DVD, la conexión de entrada de audio también debería estar en las conexiones (4) BD/DVD.)

 - * Es posible cambiar la asignación de los botones de las conexiones de entrada y del selector de entrada. Para ver cómo realizar ajustes, consulte el Manual avanzado.
 - * Para disfrutar de la reproducción multizona con un reproductor, conecte el reproductor a las conexiones (1) o (4).
 - Cable de audio analógico (RCA)**
- Conecte una tornamesa que use un cartucho tipo MM y no tenga un ecualizador de audio integrado. Si la tornamesa conectada tiene un ecualizador de audio integrado, conéctela a la conexión (4) CD.

 - * Si usa un cartucho tipo MC, instale un ecualizador de audio compatible con el cartucho tipo MC entre la unidad y la tornamesa conectándola a la conexión (4) CD. Para más detalles, consulte el manual de instrucciones del giradiscos.
 - * Si la tornamesa tiene un cable de toma a tierra, conéctela al terminal GND de esta unidad. Si al conectar el cable de toma a tierra aumenta el ruido, desconéctelo.

Función de conversión ascendente de vídeo

La entrada de señales de vídeo al conector VIDEO IN o a las conexiones COMPONENT VIDEO IN será convertida de forma ascendente a señales HDMI y, a continuación, será enviada desde el conector de salida HDMI.

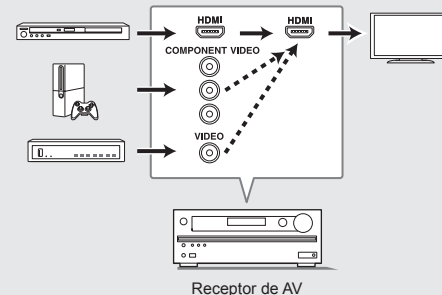

- * Al realizar una conversión ascendente a las señales de vídeo que entran por los conectores COMPONENT VIDEO IN y emitir las desde el conector HDMI OUT, ajuste la resolución del reproductor en 480i o 576i. Si la entrada tiene una resolución de 480p/576p o superior, aparecerá un mensaje que le pedirá que cambie el ajuste de la resolución. Si su reproductor no es compatible con la salida 480i ni 576i, use el conector VIDEO IN.
- * Si se introducen múltiples entradas de señales de vídeo en un sistema de entrada, la salida de señal HDMI se prioriza.

3 Otras conexiones

Conexiones de antena AM/FM

Conecte las antenas para escuchar transmisiones en AM/FM. Cuando escuche la transmisión por primera vez, ajuste la posición y la orientación de la antena para obtener la mejor recepción.

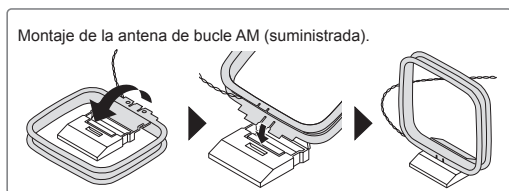
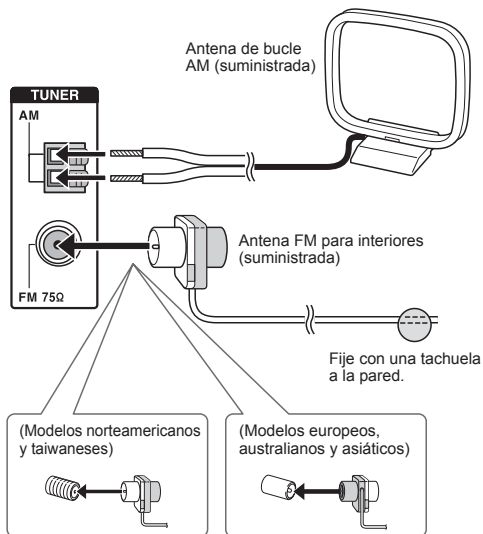

Conexión a la red

Puede disfrutar de la radio por Internet, de DLNA y de AirPlay conectando la unidad a una LAN. La unidad se puede conectar al router con un cable Ethernet o al router LAN inalámbrico con una conexión Wi-Fi. En caso de conexión por cable, conecte el cable Ethernet al puerto Ethernet. Consulte "4 Conexión de red" de "Paso 2: Initial Setup" para los ajustes de Wi-Fi.

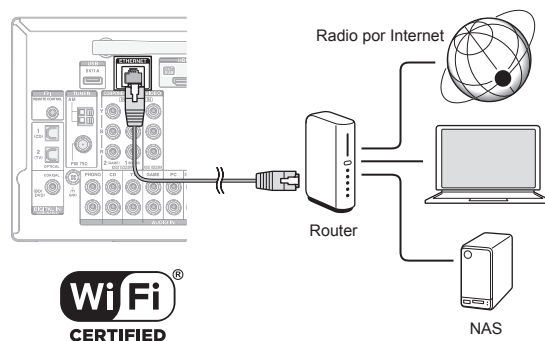

Conexión de auriculares

Conecte auriculares estéreo con una clavija estándar (1/4 pulgada \varnothing 6,3 mm) a la conexión PHONES en el panel frontal. El sonido de los altavoces estará apagado mientras usa los auriculares.

- Si seleccionó cualquier modo de audición que no sea Pure Audio (modelos europeos, australianos y asiáticos), Stereo, Mono y Direct, conectar los auriculares cambiará el modo de audición a Stereo.

Cable de alimentación

Los modelos para Europa y Taiwán incluyen cables de alimentación extraíbles. Conecte el cable de alimentación al AC INLET de la unidad y luego conecte a la salida. Desconecte siempre el cable de alimentación del lado de la toma de corriente primero cuando desconecte el cable de alimentación. Cuando la unidad está encendida, puede fluir una corriente importante instantánea afectando la funcionalidad del ordenador y otros dispositivos, de modo que se recomienda usar un enchufe separado.

Paso 2: Initial Setup

"Initial Setup" se inicia automáticamente en la TV cuando enciende la unidad por primera vez.

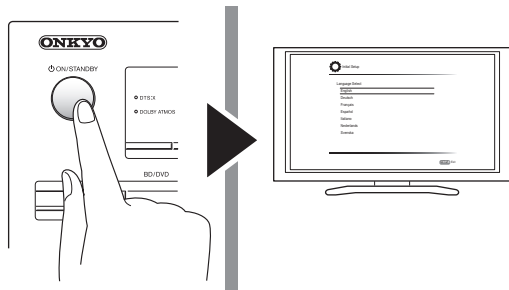

Los ajustes tiene lugar en el siguiente orden:

1 AccuEQ Room Calibration

- Calibración automática para ajustes óptimos de altavoz

2 Configuración de fuente

- Comprobar que cada fuente de entrada está conectada correctamente.
- Ajuste de la función de enlace HDMI

3 Configuración del modo remoto

- Ajustes necesarios para manejar otros componentes AV mediante el mando a distancia

4 Conexión de red

- Comprobar las conexiones de red
- Ajustes de Wi-Fi

* Notificación de actualización de firmware: Si la unidad está conectada mediante LAN y hay una actualización de firmware disponible, aparecerá el mensaje "Firmware Update Available". Para ejecutar la actualización, seleccione "Update Now" con los botones de cursor del mando a distancia y pulse ENTER.

Cuando aparezca "Completed!", pulse \odot ON/STANDBY en la unidad principal para activar el modo de espera de la unidad. La actualización será finalizada. (La unidad pasa de forma automática al modo de espera después de 3 minutos incluso si no pulsa \odot ON/STANDBY, entonces la actualización se habrá completado.)

Antes de empezar

La configuración se realiza como una serie de respuestas a preguntas realizadas por la unidad. Seleccione el elemento con los cursores del mando a distancia y pulse ENTER para confirmar su selección. Para volver a la pantalla anterior, pulse RETURN.

- Cambie la entrada en la TV a aquella asignada a la unidad.

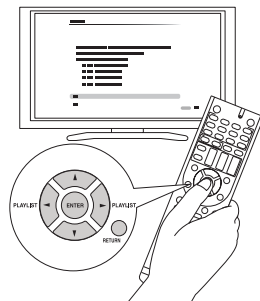

Seleccione primero el idioma. A continuación se muestra un resumen de los ajustes iniciales. Seleccione "Yes" en esta pantalla y pulse ENTER en el mando a distancia.

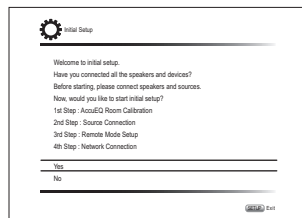

Rehacer la configuración inicial: Si detiene el procedimiento durante su curso o cambia el ajuste realizado en la configuración inicial y desea recuperar el asistente de configuración nuevamente, pulse **RECEIVER** y a continuación **SETUP** en el mando a distancia, seleccione "8. Miscellaneous" - "Initial Setup", y pulse ENTER.

1 AccuEQ Room Calibration

El tono de prueba proveniente de cada altavoz será medido para habilitar la configuración del número de altavoces, el nivel del volumen, las frecuencias óptimas de crossover de cada altavoz y la distancia medida desde la posición principal de audición, y también se habilita la corrección de distorsión ocasionada por el entorno acústico de la habitación.

- No podrá volver a la pantalla anterior durante la configuración del altavoz, incluso si pulsa RETURN.

1. Coloque el micrófono de configuración del altavoz.

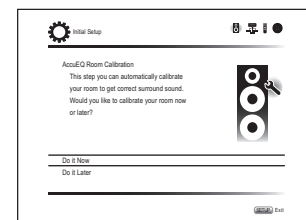

Cuando se visualiza la pantalla anterior, antes de empezar el procedimiento, coloque el micrófono de configuración del altavoz suministrado en la posición de medición \star tomando como referencia la siguiente imagen.

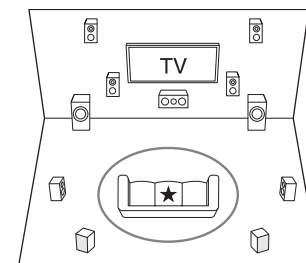

\odot : Área de audición \star : Posición de medición con el micrófono

* Si sostiene el micrófono con la mano, no será posible una medición correcta. No se puede realizar la medición si se están utilizando auriculares.

2 Configuración de fuente

- * El sonido del subwoofer puede no ser detectado debido a que consiste en frecuencias extremadamente bajas. Ajuste el volumen del subwoofer aproximadamente a la mitad de su volumen máximo.
- * La medición puede ser interrumpida si hay ruido ambiente o interferencia de radiofrecuencias. En este caso, cierre las ventanas y apague los electrodomésticos y luces fluorescentes.

- Después de colocar el micrófono en la posición de medición, seleccione "Do it Now" con los cursores y pulse ENTER.
- Cuando se muestre "Please plug microphone that came in a box with AV receiver", conecte el micrófono a la conexión SETUP MIC de la unidad.

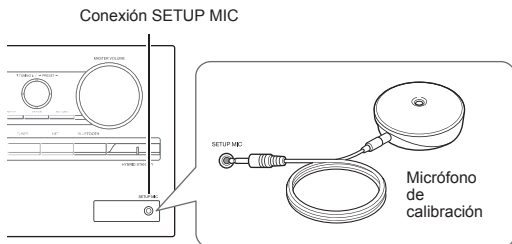

- Seleccione los ajustes para los altavoces conectados, el tipo de altavoces altos y otros ajustes apropiados.

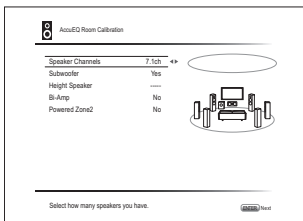

Cuando se visualice la pantalla anterior, ajuste los elementos con los cursores en el mando a distancia. Consulte el diagrama visualizado en pantalla para "Speaker Channels", que cambia cada vez que se selecciona un número diferente de canales. Cuando todos los elementos hayan sido ajustados, pulse ENTER en el mando a distancia. Después, siga la guía mostrada en la pantalla del TV para controlar la unidad.

- Consulte el contenido de un elemento, que aparece en la parte inferior izquierda de la pantalla cuando el cursor está sobre el elemento.

5. Los tonos de prueba suenan en los altavoces conectados y da inicio la configuración automática de altavoces.

La medición será realizada 3 veces o más por cada altavoz. Tarda varios minutos en completarse. Mantenga la habitación en el mayor silencio posible durante la medición. Si alguno de los altavoces no produce el tono de prueba, compruebe que no esté desconectado.

- Durante la medición, cada altavoz emite tonos de prueba a un nivel de sonido elevado. Tenga cuidado con las fugas de sonido que podrían alterar a sus vecinos, o tenga cuidado de no asustar a niños pequeños.

6. Cuando se ha completado, se muestra el resultado de la medición.

Pulse ◀/▶ en el mando a distancia para comprobar los ajustes. Pulse ENTER con la opción "Save" seleccionada. Seleccione "On" en la siguiente pantalla y pulse ENTER en el mando a distancia.

- Normalmente debería seleccionar "On (All Channels)", y para desactivar solo los altavoces delanteros debería seleccionar "On (Except Front Left/Right)".
- Si hay un mensaje de error, siga las instrucciones en pantalla para eliminar la causa del error. Si el subwoofer no se ha detectado, suba el volumen del subwoofer al máximo y después seleccione "Retry".

Acerca de la reproducción THX

THX recomienda ajustar los altavoces de forma manual si utiliza altavoces certificados por THX o reproduce con modos de audición THX.

- THX recomienda ajustar la frecuencia del crossover a "80Hz(THX)" manualmente.
- Debido a las complejidades eléctricas y a la interacción con la sala, puede advertir resultados irregulares al ajustar el nivel o distancia de cada altavoz. Si esto ocurriera, THX recomienda ajustar los altavoces y el subwoofer manualmente.

7. Cuando se muestre "Please unplug setup microphone.", desconecte el micrófono.

Puede comprobar las conexiones en las diferentes entradas y realizar los ajustes de la función de enlace HDMI.

- Cuando se visualiza la pantalla de inicio de Conexión de fuente, seleccione "Yes, Continue" con los cursores y pulse ENTER.

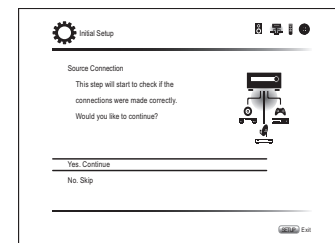

- Seleccione la entrada deseada para comprobar la conexión y pulse ENTER. Inicie la reproducción del dispositivo seleccionado. Si la conexión es correcta, el vídeo/audio de la fuente de entrada seleccionada en la unidad será reproducido.
- Después de comprobar la conexión, seleccione "Yes" con los cursores y pulse ENTER.
 - Si selecciona "No" y pulsa ENTER, será visualizada la causa del error. Siga la guía para eliminar la causa del error y compruebe nuevamente la conexión.
- Seleccione "Yes" con los cursores y pulse ENTER en el mando a distancia para comprobar la conexión de otras entradas o seleccione "No, Done Checking" y pulse ENTER para omitir. Si selecciona "Yes", regresará a la pantalla del paso 2. Si selecciona "No, Done Checking", procederá al paso 5.
- Establecer la función de enlace CEC. Seleccione "Yes" para activar la función de enlace HDMI con el equipo compatible con CEC, después seleccione "Yes" de nuevo en la pantalla siguiente.

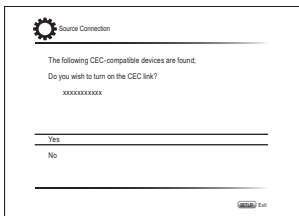

Si selecciona "Yes", la conexión con una TV compatible con ARC y la función HDMI Standby Through serán ajustadas a "On" y estarán habilitadas.

3 Configuración del modo remoto

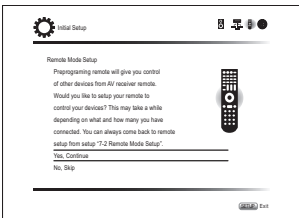

Puede habilitar la operación de otros componentes usando el mando a distancia de la unidad. Cuando se visualice la pantalla de inicio de Configuración de modo remoto, seleccione "Yes, Continue" con los cursores y pulse ENTER en el mando a distancia. Siga la guía para seleccionar el botón REMOTE MODE deseado y, en la pantalla del teclado, ingrese los primeros tres caracteres del nombre de marca del dispositivo que va a programar y busque el código del mando a distancia. La guía también explicará cómo debe ajustar el mando a distancia.

4 Conexión de red

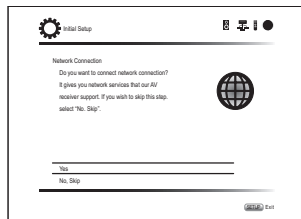

Puede comprobar la conexión de red y realizar la configuración Wi-Fi. Cuando se visualice la pantalla de inicio de Conexión a la red, seleccione "Yes" con los cursores y pulse ENTER en el mando a distancia. Si selecciona "Wired" en la siguiente pantalla, podrá ver el estado de conexión del cable LAN. Para realizar la configuración de Wi-Fi, seleccione "Wireless", pulse ENTER en el mando a distancia y siga las secciones siguientes.

Realice las siguientes preparaciones.

La conexión Wi-Fi requiere un punto de acceso tal como un router LAN inalámbrico (*). Escriba la SSID y la contraseña (clave) del punto de acceso si se muestran en la etiqueta del cuerpo principal. Si el punto de acceso tiene un botón de configuración automática (puede tener diferentes nombres dependiendo del fabricante), puede configurar sin poner la clave. Para cómo utilizar el botón de configuración automática del punto de acceso, consulte su manual de instrucciones.

* La unidad es compatible con la conexión Wi-Fi con puntos de acceso de 2,4 GHz.

1. Seleccione el método de conexión Wi-Fi con los cursores y pulse ENTER.

Scan Networks: Use esta unidad para buscar y conectarse a un enrutador LAN inalámbrico u otro punto de acceso.

Use iOS Device (iOS7 or later): Seleccione este método para permitir que la unidad comparta los ajustes de Wi-Fi con su dispositivo iOS y la conexión Wi-Fi se establezca fácilmente.

■ Si seleccionó "Scan Networks"

2. Seleccione la SSID del punto de acceso a conectar con los botones del cursor y pulse ENTER.

Cuando la SSID del punto de acceso aparece en la pantalla de TV, seleccione el punto de acceso deseado.

- Si cambió la configuración inicial del punto de acceso para saltarse la introducción de la contraseña, el paso 3 no es necesario.
- Si cambió la configuración inicial del punto de acceso para ocultar la clave SSID, consulte "Cuando el punto de acceso no se muestra".

3. Seleccione y configure el método de autenticación.

La pantalla "Enter Password" podría visualizarse automáticamente si el enrutador de LAN inalámbrico no dispone de un botón de configuración automática.

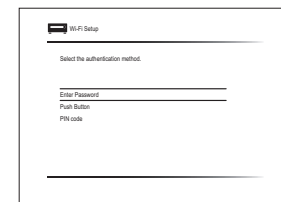

Cuando se muestre esta pantalla, seleccione y configure uno de los tres métodos de autenticación: "Enter Password", "Push Button" y "PIN code". Vea debajo los detalles de y cómo configurar cada método.

Enter Password: Introduzca la contraseña del punto de acceso para establecer conexión.

- ① Seleccione "Enter Password" con los botones del cursor y pulse ENTER.
- ② Introduzca la contraseña (*) en la pantalla de teclado, seleccione "OK" con los botones del cursor y pulse ENTER.
 - * Seleccione "A/a" y pulse ENTER para alternar entre mayúsculas y minúsculas. Seleccione "-" o "—" y pulse ENTER para mover el cursor a la dirección seleccionada. Seleccione y pulse ENTER para borrar el carácter a la izquierda de la posición del cursor. Para seleccionar si ocultar la contraseña con "*" o mostrarla en texto normal, pulse D en el mando a distancia. Pulse +10 en el mando a distancia para alternar entre mayúsculas y minúsculas. Pulse CLR para borrar todos los caracteres introducidos.
- ③ Si el método de seguridad del punto de acceso a conectar es WEP, seleccione "Default Key ID", seleccione "OK" y pulse ENTER.

Push Button: Utilice el botón de configuración automática del punto de acceso para establecer la conexión.

- ① Seleccione "Push Button" con los botones del cursor y pulse ENTER.
- ② Mantenga pulsado el botón de configuración automática del punto de acceso durante los segundos que sean necesarios, seleccione "OK" con los botones de cursor y pulse ENTER.

PIN code: Seleccione este método cuando el botón de configuración automática del punto de acceso no está a su alcance. Seleccione "PIN code" con los botones del cursor y pulse ENTER para mostrar el código PIN de 8 dígitos. Registre el código PIN visualizado en el punto de acceso, seleccione "OK" con los botones del cursor y pulse ENTER. Para obtener más información sobre cómo registrar el código PIN en el punto de acceso, consulte su manual de instrucciones.

4. Seleccione "Yes, Start to Check" en la pantalla de confirmación de conexión de red.

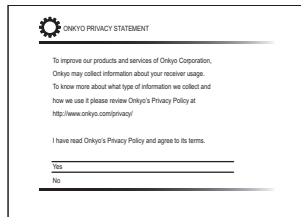

Cuando el punto de acceso no se muestra

Seleccione "Other..." con el cursor ► en el mando a distancia y pulse ENTER para visualizar la pantalla del teclado. Introduzca la SSID y contraseña. Realice las siguientes configuraciones de acuerdo a la configuración del router.

■ Método WPA/WPA2

Seleccione "WPA" o "WPA2" en "Security Method", seleccione "OK" y pulse ENTER.

■ Método WEP

Seleccione "WEP" en "Security Method" y seleccione "Default Key ID". Entonces seleccione "OK" y pulse ENTER.

- Si la configuración de cifrado no se ha realizado en el router LAN inalámbrico, seleccione "None" en "Security Method", seleccione "OK" y pulse ENTER.

■ Cuando la conexión se ha realizado con éxito

Aparece en la pantalla "Successfully Connected".

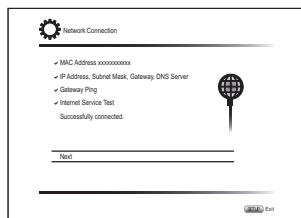

Si no se muestra la pantalla, intente realizar el ajuste de nuevo. Si la conexión "Push Button" con el enrutador inalámbrico LAN no funciona, pruebe "Enter Password".

Salida de audio de reproductores conectados

Para disfrutar de sonido envolvente digital incluyendo Dolby Digital y DTS, la salida de audio debe ser ajustada en "Bitstream output" en el reproductor de discos Blu-ray u otros dispositivos conectados.

Dependiendo de los ajustes en el reproductor de discos Blu-ray, pueden darse casos en los que Dolby TrueHD, Dolby Atmos y DTS-HD Master Audio no se emitan de acuerdo con el formato de la fuente.

En esta caso, en los ajustes del reproductor de discos Blu-ray, pruebe a ajustar "BD video supplementary sound" (o sonido secundario) en "Off".

Cambie el modo de audición después de cambiar el ajuste para confirmar.

■ Si seleccionó "Use iOS Device (iOS7 or later)"

2. En el dispositivo iOS, vaya a "Settings"- "Wi-Fi" y active el ajuste, después seleccione esta unidad en "SETUP NEW AIRPLAY SPEAKER".

3. Pulse "Next".

4. Seleccione "Yes, Start to Check" en la pantalla de confirmación de conexión de red.

*** Política de privacidad**

Durante el ajuste de red se visualiza una ventana de confirmación pidiéndole aceptar la política de privacidad. Seleccione "Yes" y pulse ENTER para indicar su conformidad.

■ Finalizar la configuración inicial

Después de finalizar la configuración inicial, mantenga seleccionado "Finished" y pulse ENTER en el mando a distancia. En ese momento se habrá completado la conexión y la configuración de la unidad.

Paso 3: Reproducción

1 Operaciones básicas

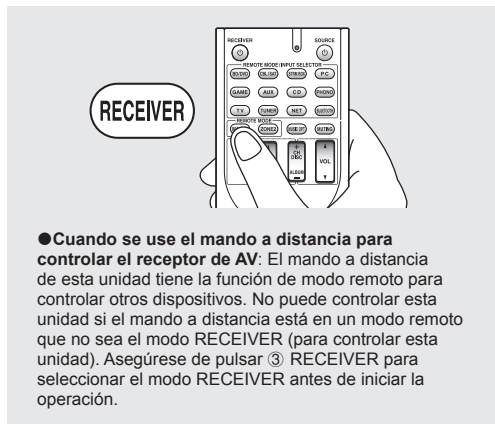

1. Encendiendo la unidad.

Pulse ① **RECEIVER** en el mando a distancia para encender la unidad.

- Cambie la entrada en la TV a aquella asignada a la unidad. Utilice el mando a distancia de la TV.

2. Seleccione la entrada en la unidad.

Pulse el botón ② **INPUT SELECTOR** para el reproductor que desee escuchar. Pulse **TV** para escuchar el sonido de la TV. También puede utilizar los botones del selector de entrada en la unidad principal.

- La entrada será seleccionada automáticamente si la TV o el reproductor es compatible con CEC y está conectado a la unidad con un cable HDMI.

3. Seleccione el modo de audición deseado.

Después de pulsar ③ **RECEIVER**, pulse los botones de modo de audición ⑥ para cambiar el modo de manera que pueda disfrutar de modos de audición diferentes.

4. Ajuste el volumen con ⑪ VOL.

Nombres de las partes y funciones del mando a distancia

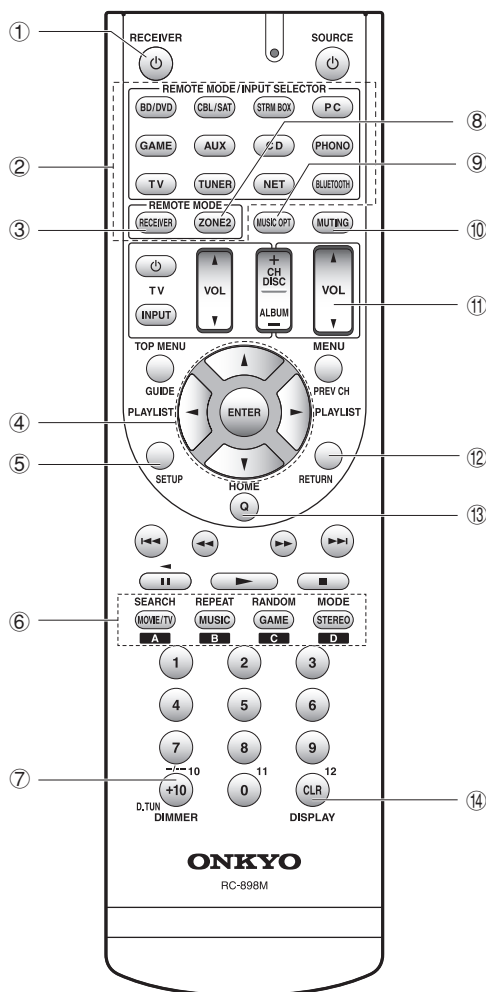

1. **Botón **RECEIVER****: Enciende la unidad o la pone en modo de espera.
2. **Botones **REMOTE MODE/INPUT SELECTOR****: Cambian la entrada a reproducir. Además, registrando un código de control remoto particular a un botón, puede cambiar el modo de control remoto para controlar otro equipo pulsando dicho botón.
3. **Botón **RECEIVER****: Cambia el mando a distancia al modo usado para operar esta unidad.
4. **Botones del cursor y botón **ENTER****: Mueven el cursor y confirma la selección.
5. **Botón **SETUP****: Muestra la pantalla para realizar varios ajustes en esta unidad.
6. **Botones de modo de audición**: Le permiten seleccionar el modo de audición.
Botón **MOVIE/TV**: Puede seleccionar un modo de audición adecuado para películas y programas de TV.
Botón **MUSIC**: Puede seleccionar los modos de audición adecuados para música.
Botón **GAME**: Puede seleccionar un modo de audición adecuado para juegos.
Botón **STEREO**: Puede seleccionar un modo de audición para estéreo y todas las fuentes de los canales estéreo.
 - Para obtener más información sobre los modos de audición, consulte el manual avanzado.
7. **Botón **DIMMER****: Cambia el brillo de la pantalla.
8. **Botón **ZONE2****: Para utilizar cuando la unidad está conectada con un preamplificador principal o unos altavoces en una habitación separada y el sonido se reproduce allí.
9. **Botón **MUSIC OPT****: Activa/desactiva la función **MUSIC OPTIMIZER** que mejora la calidad del sonido del audio comprimido.
10. **Botón **MUTING****: Silencia el audio temporalmente. Pulse de nuevo para cancelar el silencio.
11. **Botones **VOLUME****: Le permiten ajustar el volumen. Este botón también cancela el modo silencioso.
12. **Botón **RETURN****: Regresa la pantalla al estado anterior.
13. **Botón **Q****: Muestra el menú Quick Setup que le permite acceder rápidamente a los elementos de ajuste frecuentemente utilizados incluyendo el ajuste de calidad de sonido.
14. **Botón **DISPLAY****: Cambia la información en la pantalla.

2 Funciones de red

Puede disfrutar de fuentes como la radio por Internet conectando la unidad a una red. Para obtener más información sobre la operación, consulte el Manual avanzado.

- Las visualizaciones en pantalla no se muestran cuando el idioma OSD está establecido en Chinese. Operar confirmando la visualización en la unidad principal. (Modelos europeos, australianos, taiwaneses y asiáticos)

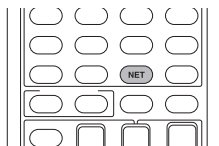

Pulse NET en el mando a distancia para visualizar la pantalla NET TOP en la TV. Seleccione el elemento con los cursores del mando a distancia y pulse ENTER para confirmar su selección.

* Para volver a la pantalla anterior, pulse RETURN.

* Los servicios disponibles podrían variar dependiendo de su zona de residencia.

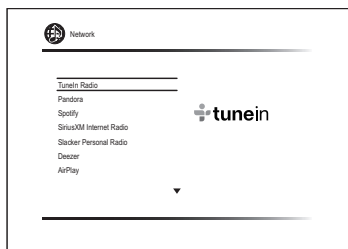

Servicios de radio por Internet

La unidad viene configurada con servicios de radio por Internet como TuneIn Radio. Después de seleccionar el servicio deseado, siga las instrucciones en pantalla, usando los botones de cursor para seleccionar las emisoras y los programas de radio y después pulse ENTER para reproducirlos.

- Los servicios o contenidos en red podrían no estar disponibles si el proveedor de servicios cancela su servicio.

DLNA

Puede reproducir los archivos de música almacenados en el ordenador o dispositivo NAS conectado a la red. Seleccione el servidor con los cursores, seleccione el archivo de música deseado y pulse ENTER para iniciar la reproducción.

- Esta unidad necesita estar conectada al mismo enrutador que el ordenador o el dispositivo NAS.

Home media

Puede reproducir archivos de música de una carpeta compartida en el ordenador o un dispositivo NAS conectado a la red. Seleccione el servidor con los cursores, seleccione el archivo de música deseado y pulse ENTER para iniciar la reproducción.

- Esta unidad necesita estar conectada al mismo enrutador que el ordenador o el dispositivo NAS.

USB

Puede reproducir archivos de música en un dispositivo de almacenamiento USB. Conecte el dispositivo de almacenamiento USB al puerto USB en la parte trasera de la unidad, seleccione la carpeta deseada o el archivo de música con los cursores y pulse ENTER para confirmar e iniciar la reproducción.

3 AirPlay®

Puede disfrutar de archivos de música almacenados en un iPhone®, iPod touch®, o iPad® de forma inalámbrica. También puede reproducir archivos de música en el ordenador con iTunes.

Importante: Esta unidad necesita estar conectada a la red mediante el mismo enrutador que el terminal iOS o el PC.

■ Reproducir archivos de música desde un iPhone, iPod touch, o iPad

Actualice la versión de sistema operativo en su dispositivo iOS a la última versión antes de conectarlo a esta unidad.

1. **Pulse NET en el mando a distancia.**
2. **Pulse el icono AirPlay, seleccione esta unidad de la lista de dispositivos mostrada, y haga clic en "Done".**

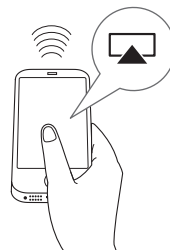

- El icono AirPlay se muestra en el centro de control si está usando iOS 7 y posteriores. Para ver el centro de control, deslice el dedo desde la parte baja de la pantalla del dispositivo iOS.
- Si no se muestra el icono AirPlay, compruebe que esta unidad y el dispositivo iOS están ambos conectados correctamente al enrutador.

3. Reproduzca archivos de música desde un iPhone, iPod touch o iPad.

■ Reproducir archivos de música desde un ordenador

- AirPlay es compatible con iTunes 10.2 o posteriores.

1. **Pulse NET en el mando a distancia.**
2. **Encienda el ordenador y abra iTunes.**
3. **Haga clic el icono AirPlay de iTunes y seleccione esta unidad de la lista de dispositivos mostrada.**
4. **Reproduzca archivos de música iTunes.**

- Si la opción "6. Hardware"- "Power Management"- "Network Standby" está activada en el menú de configuración de la unidad, una vez que AirPlay se inicia, esta unidad se enciende automáticamente con la fuente de entrada "NET" seleccionada. Incluso si este ajuste está en "Off", si la unidad ya está en fuente de entrada "NET", puede ser seleccionada.
- Debido a las características de la tecnología inalámbrica AirPlay, el sonido producido en esta unidad puede quedar ligeramente detrás del sonido reproducido en el dispositivo con AirPlay activado.
- La información como el nombre de la pista se muestra en la pantalla de la unidad durante la reproducción AirPlay.
- Puede haber algunas diferencias en cómo se realizan las operaciones dependiendo de la versión de iOS o iTunes.
- Las visualizaciones en pantalla no se muestran cuando el idioma OSD está establecido en Chinese. Operar confirmando la visualización en la unidad principal. (Modelos europeos, australianos, taiwaneses y asiáticos)

Volumen: El volumen de esta unidad y el del dispositivo con AirPlay habilitado están enlazados. Tenga cuidado de que el volumen no esté demasiado alto cuando ajuste el volumen en el dispositivo con AirPlay habilitado. Puede provocar daños en la unidad o en los altavoces. Si en cualquier momento el volumen es demasiado alto, detenga la reproducción en el dispositivo con AirPlay habilitado.

4 Bluetooth®

Puede disfrutar de archivos de música almacenados en un teléfono inteligente u otros dispositivos con Bluetooth de forma inalámbrica. El área de cobertura es de 48 pies (15 metros).

- Los dispositivos compatibles con Bluetooth deben ser compatibles con el perfil A2DP.
- Tenga en cuenta que la conexión con todos los dispositivos que tengan Bluetooth no siempre está garantizada.

■ Emparejado

El emparejado es necesario cuando se conecta por primera vez el dispositivo habilitado con Bluetooth. Antes de comenzar el procedimiento, aprenda cómo activar la función de configuración Bluetooth y conectar con otros dispositivos en el dispositivo con Bluetooth.

- 1. Pulse BLUETOOTH en el mando a distancia.**
La unidad inicia el emparejado y se visualiza "Now Pairing...".

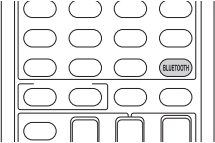

- 2. Mientras se vea "Now Pairing..." en la pantalla, complete la conexión en el dispositivo habilitado con Bluetooth en el área cercana dentro de los 2 minutos siguientes.**

Si el nombre de esta unidad se muestra en la pantalla del dispositivo con Bluetooth, seleccione esta unidad. El emparejado terminará en poco tiempo.

- Si se le pide una contraseña, introduzca "0000".
- Puede emparejar otro dispositivo habilitado con Bluetooth manteniendo pulsado el botón BLUETOOTH hasta que "Now Pairing..." se muestre en la pantalla. Esta unidad puede almacenar la información de hasta 8 dispositivos emparejados.

■ Reproducción de dispositivos habilitados con Bluetooth

Si la unidad está activada y el dispositivo compatible con Bluetooth está conectado, la entrada cambiará automáticamente a BLUETOOTH. Reproduzca música en este estado.

- Puede tomar alrededor de un minuto hasta que la conexión

- se establezca cuando la unidad está activada ya que la función Bluetooth necesita algo de tiempo para comenzar.
- Si el ajuste del volumen en el dispositivo compatible con Bluetooth es bajo, el sonido no saldrá desde esta unidad.
- Debido a las características de la tecnología inalámbrica Bluetooth, el sonido producido en esta unidad puede quedar ligeramente detrás del sonido reproducido en el dispositivo Bluetooth.
- Las visualizaciones en pantalla no se muestran cuando el idioma OSD está establecido en Chinese. Operar confirmando la visualización en la unidad principal. (Modelos europeos, australianos, taiwaneses y asiáticos)

5 Radio AM/FM

El Manual básico explica el método de uso de la sintonización automática. Para más información sobre la sintonización manual, consulte el Manual avanzado.

- 1. Pulse TUNER en la unidad principal varias veces para seleccionar "AM" o "FM".**
- 2. Pulse TUNING MODE en la unidad, de modo que el indicador "AUTO" de la pantalla se ilumine.**
- 3. Pulse ▼TUNING▲ en la unidad.**

Comienza la sintonización automática de una emisora de radio. La búsqueda se detiene al encontrar una. Al sintonizarse en una emisora de radio, el indicador "►TUNED◀" de la pantalla se ilumina. El indicador "FM STEREO" se enciende si la emisora de radio es una emisora de radio FM.

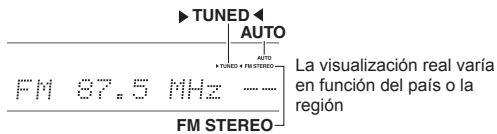

Registrar una emisora de radio: Puede registrar hasta un máximo de 40 emisoras de radio AM/FM favoritas.

1. Sintonice la emisora de radio AM/FM que desea registrar.
2. Pulse MEMORY en la unidad, de modo que el número preajustado parpadee en la pantalla.
3. Pulse varias veces ◀PRESET▶ en la unidad para seleccionar un número entre el 1 y el 40 mientras el número preestablecido está parpadeando (unos 8 segundos).

4. Pulse MEMORY de nuevo en la unidad principal para registrar la emisora. Cuando se ha finalizado el registro, el número preestablecido deja de parpadear. Para seleccionar una emisora de radio preestablecida, pulse ◀PRESET▶ en la unidad principal o CH +/- en el mando a distancia.
- Para borrar una emisora preestablecida, después de seleccionar el número preestablecido que desee eliminar con ◀PRESET▶ en la unidad principal, pulse TUNING MODE mientras mantiene pulsado MEMORY en la unidad principal. Cuando el número preestablecido se haya eliminado, desaparecerá de la pantalla.

Ajuste de paso de frecuencia AM/FM
Puede que sea necesario que cambie el paso de frecuencia para sintonizar la radio en su zona. Cambie el paso siguiendo el siguiente procedimiento. Tenga en cuenta que cuando se cambia este ajuste, se borran todos los preajustes de radio.

1. Después de pulsar RECEIVER en el mando a distancia, pulse SETUP.
2. Use los botones de los cursores para seleccionar "6. Hardware" y pulse ENTER.
3. Seleccione "Tuner" con el cursor y pulse ENTER.
4. Seleccione "AM / FM Frequency Step" (modelos norteamericanos y taiwaneses) o "AM Frequency Step" (modelos europeos, australianos y asiáticos) con el cursor y seleccione el paso de frecuencia para su zona.

(Solo para modelos taiwaneses)
El ajuste es "10 kHz / 0.2 MHz" en el momento de la compra. Por favor, cámbielo a "9 kHz / 0.05 MHz".

6 Multizona

Puede escuchar el audio en una habitación (llamada Zona 2) que no sea en la que está ubicada la unidad (llamada habitación principal).

Fuentes que puede reproducir

- Reproductores externos
- NET
- Bluetooth
- Radio AM/FM

Importante: Conexión con reproductores externos
Para escuchar un reproductor en la Zona 2, debe conectarlo usando un cable RCA, un cable óptico digital (OPTICAL) o un cable coaxial digital (COAXIAL). Algunos reproductores pueden requerir configurar la salida de audio.

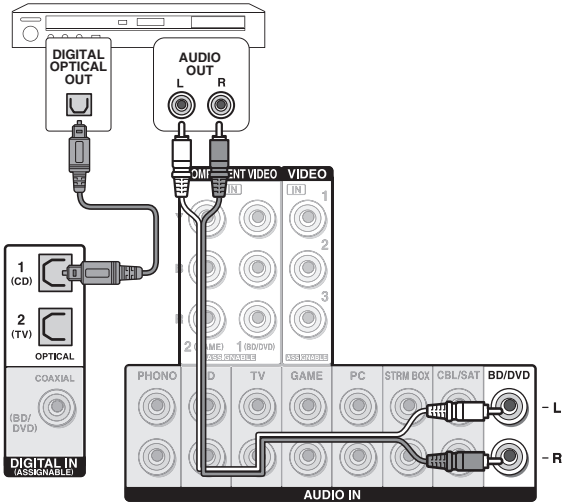

Realizar la conexión multizona

- Existen los siguientes dos métodos de conexión:
- Conectar con un amplificador integrado principal en otra habitación
 - Conectar con los altavoces en otra habitación

a. Conectar con un amplificador integrado en otra habitación

Es posible reproducir una fuente de 2 canales en otra habitación mientras se reproduce una fuente de 7.1 canales en la habitación principal.
Conecte las conexiones LINE OUT ZONE2 de la unidad y las conexiones de entrada de línea del amplificador integrado principal en otra habitación con un cable RCA.

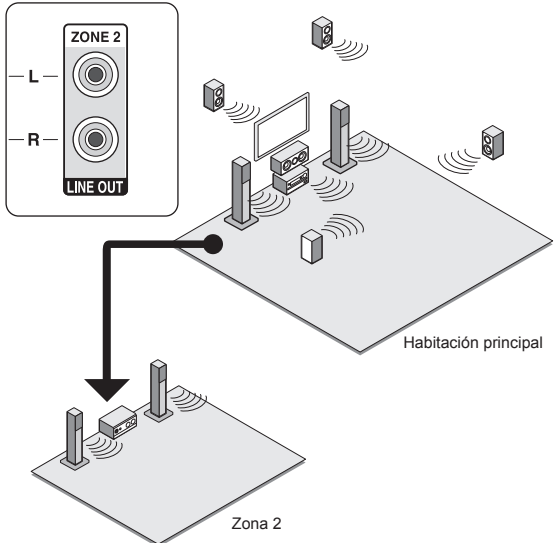

- El volumen debería ser ajustad con el pre-amplificador principal utilizado en la habitación separada.

b. Conectar con los altavoces en otra habitación

Conecte los altavoces de la otra habitación a los conectores SPEAKERS ZONE2 de la unidad usando los cables de los altavoces. Tenga en cuenta que 5.1 canales será el máximo (*) en la habitación principal durante la reproducción en la Zona 2. No se puede emitir audio desde los altavoces traseros ni los altavoces altos.

* En dicho caso, no puede seleccionarse el modo de audición Dolby Atmos.

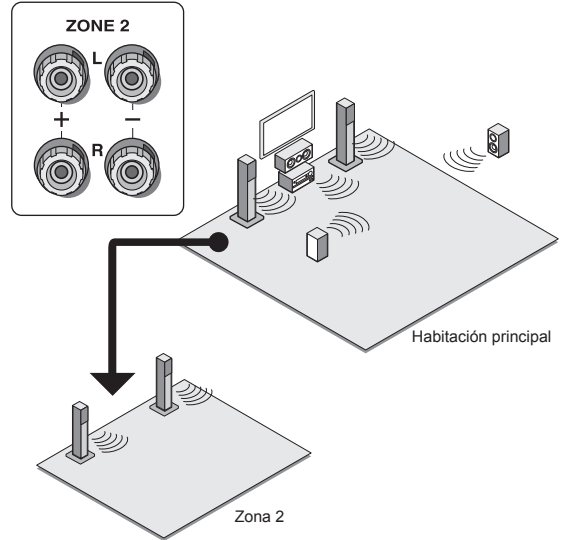

Se requieren estos ajustes: Después de conectar los altavoces, pulse **RECEIVER** y luego **SETUP** en el mando a distancia, seleccione "2. Speaker" - "Configuration" y ajuste "Powered Zone2" en "Yes".

- Ajuste el volumen de esta unidad. Para ajustar el volumen, pulse **ZONE2** en el mando a distancia y después ajústelo con **VOL▲/▼**. Para controlar desde la unidad principal, pulse **ZONE 2** y, en un plazo de 8 segundos, ajuste con el control **MASTER VOLUME**. Podrá silenciar el sonido pulsando **MUTING** en el mando a distancia.

Cómo llevar a cabo la reproducción multizona

Es posible realizar la reproducción en la habitación principal y en una habitación separada al mismo tiempo, por ejemplo, reproduciendo el reproductor de discos Blu-ray en la sala principal donde se encuentra la unidad mientras reproduce radio por Internet en una habitación separada. También es posible realizar la reproducción sólo en una habitación separada.

- Con reproductores externos es posible reproducir la misma fuente o fuentes diferentes en la habitación principal y en otra habitación.
- Con "NET" y "BLUETOOTH" no puede seleccionar diferentes entradas para la habitación principal y la otra habitación. Por ejemplo, si se ha seleccionado "NET" en la habitación principal y luego se ha seleccionado "BLUETOOTH" como fuente de reproducción en la otra habitación, la entrada en la habitación principal cambiará a "BLUETOOTH" en consecuencia.
- Cuando escuche transmisiones AM/FM, no puede seleccionar diferentes estaciones para la habitación principal y la habitación separada. Por lo tanto, en ambas habitaciones se oír la transmisión de la misma estación.

Reproducción

1. Pulse ZONE2 en el mando a distancia, apunte el mando a distancia a la unidad principal y pulse **RECEIVER**. "Z2" se ilumina en la pantalla de la unidad principal y la función multizona se activa. (La Zona 2 está ahora activada).

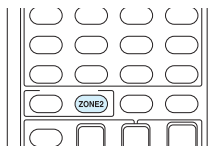

2. Pulse ZONE2 otra vez en el mando a distancia y pulse **INPUT SELECTOR** de la entrada que se va a reproducir en una habitación separada.

- Si pone la unidad en modo de espera durante la reproducción multizona, el indicador Z2 se atenúa y el modo de reproducción se cambia al modo de reproducción sólo en una habitación separada. Llevar a cabo los pasos 1 y 2 mientras la unidad está en modo de espera también cambia el modo de reproducción para reproducir únicamente en una habitación separada. Para reproducir la misma fuente en la habitación principal y habitación separada, mantenga pulsada ZONE2 por aproximadamente 3 segundos.

Para controlar desde la unidad principal: pulse ZONE2 y dentro de los siguientes 8 segundos, pulse el botón del selector de entrada de la fuente que será reproducida en otra habitación. (Para reproducir la misma fuente en la habitación principal y en la habitación separada, pulse ZONE2 dos veces).

Para desactivar la función

Después de pulsar ZONE2 en el mando a distancia, pulse **RECEIVER**. O pulse OFF en la unidad principal.

- Si ZONE 2 está activado, el consumo de energía durante el modo de espera es mayor que el normal.
- Si está activada ZONE 2 cuando el modo de audición de la habitación principal es Pure Audio, automáticamente cambiará al modo de audición Direct. (Modelos europeos, australianos y asiáticos)
- Cuando ZONE 2 está activado, la función del sistema vinculado RI (entrelazado entre componentes Onkyo) está desactivada.
- Pulsar INPUT SELECTOR en el mando a distancia mientras se usa el mando a distancia para la Zona 2 cambia el objetivo controlado a la habitación principal. Para volver a controlar la Zona 2, pulse el botón ZONE2 para entrar en el modo de control de zona.

7 Menú de Quick Setup

Puede llevar a cabo los ajustes comunes en la pantalla de la TV durante la reproducción.

1. Pulse Q en el mando a distancia.

El menú de Quick Setup se muestra en la pantalla de TV conectada.

Quick Setup		BD/DVD
Listening Mode	MOVIE/TV	
Audio	MUSIC	
HDMI	GAME	
Information	THX	

2. Seleccione el elemento con los cursores del mando a distancia y pulse ENTER para confirmar su selección.
 - Para volver a la pantalla anterior, pulse RETURN.
3. Seleccione el ajuste con los cursores del mando a distancia.

■ **Listening Mode:** Seleccione el modo de audición entre las categorías "MOVIE/TV", "MUSIC", "GAME" y "THX". Después de seleccionar el modo de audición, pulse el botón ENTER para confirmar.

- No puede seleccionarse cuando el audio se reproduce desde los altavoces de la TV.

■ **Audio:** Puede realizar diferentes ajustes de sonido, incluyendo la calidad del sonido y el ajuste del nivel del altavoz.

- No podrá seleccionarse este elemento si el audio es emitido desde los altavoces del televisor.

Bass, Treble: Ajusta el volumen del altavoz frontal.

- No puede ajustarse si el modo de audición es Pure Audio (modelos europeos, australianos y asiáticos), Direct o THX.

Phase Matching Bass: Suprime el cambio de fase en el rango medio para mejorar el sonido de los bajos. Así se puede obtener un sonido de bajos suave y poderoso.

- No puede ajustarse si el modo de audición es Pure Audio (modelos europeos, australianos y asiáticos), Direct o THX.

Center Level, Subwoofer Level: Ajusta el nivel del altavoz mientras escucha el sonido. El ajuste que realizó será restaurado al estado previo cuando ponga la unidad en modo de espera.

- Puede que no sean posibles los cambios dependiendo de los ajustes en los altavoces.
- Este ajuste no es posible durante MUTEING o cuando se usan auriculares.

A/V Sync: Si el vídeo va por detrás del audio, puede retrasar el audio para corregir la diferencia. Se pueden establecer diferentes ajustes para cada selector de entrada.

- No puede seleccionarse si el modo de audición es Pure Audio (modelos europeos, australianos y asiáticos) o Direct.

AccuEQ Room Calibration: Activa o desactiva los ajustes realizados por la configuración automática de los altavoces. Para activarlos, normalmente debería seleccionar "On (All Ch)", y para desactivar solo los altavoces delanteros debería seleccionar "On (ex. L/R)". El ajuste se puede establecer por separado para cada selector de entrada.

- Esta configuración no se puede seleccionar si no se ha llevado a cabo la configuración automática de altavoces.
- No se puede ajustar si están conectados los auriculares o si el modo de audición es Pure Audio (modelos europeos, australianos y asiáticos) o Direct.

Equalizer: Asigne la configuración del ecualizador ajustado en "Setup"->"2. Speaker"->"Equalizer Settings" a "Preset1" a "Preset3". La misma configuración de campo de sonido se aplica a todos los rangos cuando se establece en "Off".

- No puede seleccionarse si el modo de audición es Pure Audio (modelos europeos, australianos y asiáticos) o Direct.

Music Optimizer: Mejora la calidad del audio comprimido. La reproducción de sonido de archivos comprimidos con pérdidas tales como MP3 será mejorada. El ajuste se puede establecer por separado para cada selector de entrada.

- La configuración es efectiva en las señales de 48 kHz o menos. La configuración no es efectiva en las señales bitstream.
- No puede seleccionarse si el modo de audición es Pure Audio (modelos europeos, australianos y asiáticos) o Direct.

Late Night: Hace que los sonidos pequeños se oigan con facilidad. Es muy útil cuando necesita reducir el volumen al ver una película muy tarde por la noche. Puede disfrutar el efecto únicamente con fuentes Dolby Digital, Dolby Digital Plus, Dolby TrueHD y DTS.

- Poner la unidad en modo de espera colocará el ajuste en "Off". En el caso de Dolby TrueHD, el ajuste se establecerá en "Auto".
- El ajuste no puede utilizarse en los siguientes casos.
 - Si "Loudness Management" está establecido en "Off" al reproducir Dolby Digital Plus o Dolby TrueHD.
 - Cuando la señal de entrada es DTS y "Dialog Control" no es 0 dB.

Re-EQ, Re-EQ(THX): Ajuste la banda de sonido que fue procesada para mejorar sus agudos y así adecuarla al sistema de cine en casa.

- Esta función se puede utilizar en los siguientes modos de audición: Dolby Digital, Dolby Digital Plus, Dolby TrueHD, Multichannel, DTS, DTS-ES, DTS 96/24, DTS-HD High Resolution Audio, DTS-HD Master Audio, DTS Express, DSD.
- En Re-EQ(THX), se pueden usar los siguientes modos de audición: THX Cinema, THX Surround EX y THX Select2 Cinema.

Center Spread: Ajuste la amplitud del campo de sonido del canal frontal durante la reproducción en el modo de audición Dolby Surround.

Para propagar la amplitud del campo de sonido a la izquierda y a la derecha, ajústelo en "On". Para concentrar el sonido en el centro, ajústelo en "Off".

- Este ajuste podría estar en "Off" dependiendo de los ajustes en los altavoces.

Dialog Control: Puede incrementar la porción de diálogo del audio en pasos de 1 dB hasta 6 dB de modo que sea más fácil oír los diálogos sobre el ruido de fondo.

- Este ajuste no está disponible para contenidos que no sean DTS:X.
- Es posible que este ajuste no esté disponible para la selección de algunos contenidos.

■ **HDMI:** Seleccione la conexión HDMI OUT para usarse como salida.

■ **Information:**

Audio: Muestra la fuente de entrada de audio, el formato, el número de canales, la frecuencia de muestreo, el modo de audición y el número de canales de salida.

Vídeo: Muestra información como la fuente de entrada de vídeo, la resolución, el espacio de color, la profundidad de color, la información 3D, el aspecto y la salida.

Tuner: Muestra información como la banda, la frecuencia y el número preestablecido. Esto solo se muestra cuando "TUNER" está seleccionado como la fuente de entrada.

8 Otras funciones útiles

Para ajustar la calidad del sonido

Es posible mejorar o moderar los bajos y altos de los altavoces delanteros. Pulse varias veces TONE en la unidad principal para seleccionar el ajuste deseado entre "Bass", "Treble" y "Phase Matching Bass", y ajuste con +/-.

- No puede seleccionarse si el modo de audición es Pure Audio (modelos europeos, australianos y asiáticos), Direct o THX.

"Bass": Le permite mejorar o moderar el nivel de graves.

"Treble": Le permite mejorar o moderar los agudos.

"Phase Matching Bass": Le permite mantener el registro medio limpio y mejorar eficazmente los graves.

Comprobación del formato de entrada

Pulse DISPLAY en el mando a distancia varias veces para cambiar la pantalla de la unidad principal en el siguiente orden:

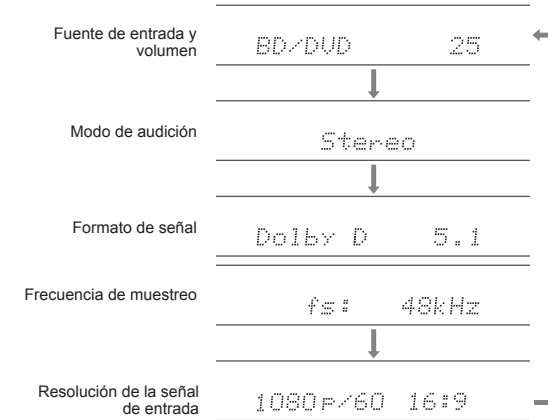

- Si se muestra "Dolby D 5.1" en el formato de señal, están entrando las señales Dolby Digital de 5.1 canales. Cuando escuche la radio AM/FM, se mostrarán la banda, la frecuencia y el número de presintonía.

Reproducción de audio y vídeo desde diferentes fuentes

Es posible reproducir audio y vídeo desde diferentes fuentes. Por ejemplo, puede reproducir audio desde el reproductor de CD y vídeo desde el reproductor de BD/DVD. En ese caso, pulse BD/DVD y luego CD. Inicie entonces la reproducción en el reproductor de BD/DVD y el reproductor de CD. Esta función es efectiva cuando se ha seleccionado una entrada que solo tiene audio (CD, NET, BLUETOOTH, TUNER o PHONO en la configuración inicial). (*)

* Cuando está seleccionado NET o BLUETOOTH, pulse MODE en el mando a distancia después de pulsar NET o BLUETOOTH en este.

Resolución de problemas

Antes de iniciar el procedimiento

El problema puede solucionarse simplemente encendiendo y apagando la alimentación o desconectando/conectando el cable de alimentación, lo cual es más sencillo que el procedimiento de conexión, ajuste y operación. Intente las medidas simples tanto en la unidad como en el dispositivo conectado. Si el problema es que el vídeo o el audio no son enviados o que no funciona la operación enlazada a HDMI, desconectar/conectar el cable HDMI podría ser la solución. Durante la reconexión, tenga cuidado de no doblar el cable HDMI debido a que si se dobla el cable HDMI podría no ser insertado correctamente. Después de la reconexión, apague y vuelva a encender la unidad y el dispositivo conectado.

El receptor de AV se apaga de forma imprevista.

- El receptor de AV entrará automáticamente en el modo en espera cuando se haya ajustado e iniciado el Modo de espera automático o el Temporizador de apagado.
- Puede que se haya activado el circuito de protección. Si es el caso, cuando vuelva a encender la unidad, aparecerá "AMP Diag Mode" en la pantalla de la unidad principal. La unidad entonces entrará en un modo que detecta condiciones anormales. Si no se detecta ningún problema, "AMP Diag Mode" desaparecerá y la unidad volverá a su estado normal. Si aparece "CHECK SP WIRE" en la pantalla, los cables del altavoz podrían estar ocasionando un cortocircuito. Apague la unidad y compruebe si el núcleo del cable de cualquiera de los cables de los altavoces está en contacto con el de otro cable de altavoz o con el panel trasero. Después de esto, encienda de nuevo la unidad. Si aparece "NG", desenchufe el cable de alimentación inmediatamente y contacte con su distribuidor Onkyo.

No hay sonido o se oye muy bajo.

- Se ha seleccionado un botón selector de entrada equivocado. Seleccione una entrada correcta para el reproductor. Compruebe también que el silencio no está activado.
- No todos los modos de audición utilizan todos los altavoces.

No hay imagen.

- Se ha seleccionado un botón selector de entrada equivocado.
- El vídeo de la entrada analógica no se visualiza si el modo de audición es Pure Audio. (Modelos europeos, australianos y asiáticos)
- Para visualizar vídeo desde el reproductor conectado en la pantalla de la TV mientras la unidad está en el modo de espera,

necesitará activar la función HDMI Standby Through.

- Cuando la imagen de la TV está desenfocada o no es nítida, el cable de alimentación o los cables de conexión de la unidad podrían tener interferencias. En ese caso, mantenga la distancia entre el cable de la antena de TV y los cables de la unidad.
- Si conecta un reproductor compatible con HDCP2.2, asegúrese de conectarlo a una de las conexiones de HDMI IN1 a IN3 de la unidad.

El vídeo y el audio no están sincronizados.

- Podría retrasarse el vídeo en relación con el audio dependiendo de los ajustes y las conexiones con su TV. Ajustar en "Paso 3: Reproducción", "7 Menú de Quick Setup", "A/V Sync".

No puede reproducir sonido envolvente digital.

- Para disfrutar de sonido envolvente digital incluyendo Dolby Digital y DTS, la salida de audio debe ser ajustada en "Bitstream output" en el reproductor de discos Blu-ray u otros dispositivos conectados.

No puede emitir audio como Dolby Atmos de acuerdo con el formato de la fuente.

- Si no puede emitir audio de acuerdo con el formato de la fuente (Dolby TrueHD, Dolby Atmos, DTS-HD Master Audio, etc.), en los ajustes del reproductor de discos Blu-ray pruebe a ajustar "BD video supplementary sound" (o sonido secundario) en "Off". Cambie el modo de audición para cada fuente después de cambiar el ajuste para confirmar.

El control HDMI no funciona correctamente.

- Ajuste la función de enlace CEC de la unidad a activado. También es necesario realizar el ajuste del sistema vinculado HDMI en la TV. Consulte el manual de instrucciones de la TV para obtener más información.

No se puede acceder a la red.

- Intente enchufando/desenchufando la unidad o el router LAN inalámbrico o compruebe que estén encendidos. Esto funcionará bien en muchos casos.
- Si el router LAN inalámbrico deseado no está en la lista de puntos de acceso, puede estar configurado para ocultar el SSID o la conexión ANY puede estar desactivada. Cambie la configuración e inténtelo de nuevo.

Restauración de la unidad

Reajustar la unidad al estado en el que se encontraba en el momento de envío podría solucionar el problema. Si las medidas anteriores no solucionan el problema, reinicie la unidad usando el siguiente procedimiento. Si restablece el estado de la unidad, sus preferencias serán restablecidas a los valores por defecto. Apúntelos antes de comenzar el restablecimiento.

• Cómo restablecer:

1. Mientras mantiene pulsado CBL/SAT en la unidad principal (tenga en cuenta que el paso 2 debe ser realizado con este botón pulsado)
2. Pulse **ON/STANDBY** en la unidad principal ("Clear" aparece en la pantalla y la unidad regresa al modo de espera).
 - No desenchufe el cable de alimentación hasta que "Clear" desaparezca de la pantalla.

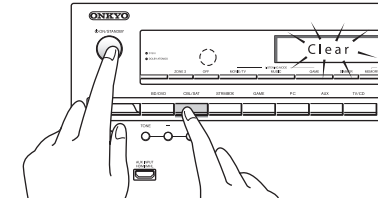

2. Pulse **ON/STANDBY**.

1. Mientras mantiene pulsado CBL/SAT,

• Cómo restablecer el mando a distancia:

1. Mientras mantiene pulsado RECEIVER en el mando a distancia, pulse Q hasta que el indicador remoto permanezca encendido (aproximadamente 3 segundos).
2. En un lapso de 30 segundos, pulse nuevamente RECEIVER.

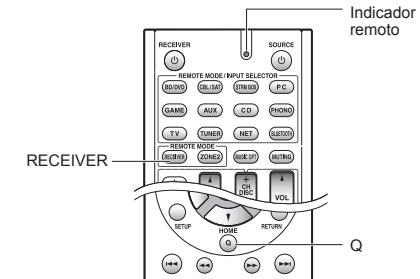

Especificaciones

Sección del amplificador

Potencia de salida nominal (Norteamérica)

Con cargas de 8 ohmios, ambos canales accionados, entre 20-20.000 Hz: de 110 vatios por canal de potencia RMS mínima, con no más del 0,08% de distorsión armónica total desde 250 milivatios a la salida nominal.

Potencia de salida modo envolvente (*)
(6 ohmios, 1 kHz THD 0,9%) 175 W por canal

* Salida de referencia para cada altavoz.
Dependiendo de la fuente y de los ajustes del modo de audición, podría no emitirse ningún sonido.

Potencia de salida nominal (Otros)

7 canales × 175 W a 6 ohmios, 1 kHz, 1 canal accionado de 1% (IEC)

Potencia de salida efectiva máxima

7 canales × 185 W a 6 ohmios, 1 kHz, 1 canal accionado (JEITA) (asiático)

Potencia dinámica (*)

* IEC60268-Potencia de salida máxima a corto plazo

250 W (3 Ω, delantero)

220 W (4 Ω, delantero)

130 W (8 Ω, delantero)

THD+N (Distorsión armónica total+ruido)

0,08% (20 Hz - 20 kHz, media potencia)

Sensibilidad de entrada e impedancia

200 mV/47 kΩ (LINE, 1 kHz 100 W/8 Ω)

3,5 mV/47 kΩ (PHONO MM)

Nivel de salida RCA nominal e impedancia

100 mV/2,3 kΩ (ZONE2 LINE OUT)

1 V/470 Ω (SUBWOOFER PRE OUT)

Sobrecarga fonográfica

70 mV (MM 1 kHz 0,5% Direct)

Respuesta de frecuencia

10 Hz - 100 kHz/+1 dB, -3 dB (modo Direct)

Características de control de tono

±10 dB, 20 Hz (BASS)

±10 dB, 20 kHz (TREBLE)

Relación señal/ruido

106 dB (LINE, IHF-A)

80 dB (PHONO MM, IHF-A)

Impedancia altavoces

4 Ω - 16 Ω o 6 Ω - 16 Ω

Sección de vídeo

Nivel de señal

1,0 Vp-p/75 Ω (Componente Y)

0,7 Vp-p/75 Ω (Componente Pb/Cb, Pr/Cr)

1,0 Vp-p/75 Ω (Compuesto)

Resolución máxima soportada por el vídeo componente

480i/576i

Sección del sintonizador

Rango de frecuencia de sintonización de FM

87,5 MHz - 107,9 MHz (Norteamérica y Taiwán)

87,5 MHz - 108,0 MHz, RDS (Otros)

Rango de frecuencia de sintonización de AM

522/530 kHz - 1611/1710 kHz

Canal preestablecido

40

Sección de red

Ethernet LAN

10BASE-T/100BASE-TX

LAN inalámbrico

Estándar IEEE 802.11 b/g/n

(Estándar Wi-Fi®)

Banda 2,4 GHz:

1 - 11 canales (Norteamérica)

10 - 11 canales (España)

10 - 13 canales (Francia)

1 - 13 canales (Otros)

(Estándar Wi-Fi®)

Sección Bluetooth

Sistema de comunicación

Versión de especificación Bluetooth 2.1 + EDR (Tasa de datos mejorada)

Rango máximo de comunicación

Línea de visión aprox. 15 m (*)

Banda de frecuencia

Banda de 2,4 GHz

Método de modulación

FHSS (Espectro ensanchando por salto de frecuencia)

Perfiles de Bluetooth compatibles

A2DP 1.2 (Perfil de distribución de audio avanzado)

AVRCP 1.3 (Perfil de control remoto de audio y vídeo)

Códex compatibles

SBC

Rango de transmisión (A2DP)

20 Hz - 20.000 Hz (Frecuencia de muestreo 44,1 kHz)

* El rango real variará dependiendo de factores como los obstáculos entre los dispositivos, campos magnéticos alrededor de un horno de microondas, electricidad estática, teléfonos inalámbricos, sensibilidad de recepción, rendimiento de la antena, sistema operativo, aplicación de software, etc.

General

Alimentación

120 V CA, 60 Hz (Norteamérica y Taiwán)

220 - 240 V CA, 50/60 Hz (Otros)

Consumo de energía

6,9 A (Norteamérica y Taiwán)

710 W (Otros)

0,1 W (Modo de espera, Norteamérica y Taiwán)

0,15 W (Modo de espera, otros)

2,6 W (Network Standby)

75 W (Sin sonido)

Dimensiones (An × Al × Pr)

435 mm × 175 mm × 379 mm

17-1/8" × 6-7/8" × 14-15/16"

Peso

11,0 kg (24,3 lbs.) (Norteamérica y Taiwán)

11,5 kg (25,4 lbs.) (Otros)

• HDMI

Entrada

IN1 (BD/DVD, HDCP2.2), IN2 (CBL/SAT, HDCP2.2), IN3 (STRM BOX, HDCP2.2), IN4 (PC), IN5 (GAME), IN6, IN7, AUX INPUT HDMI (frontal)

Salida

OUT MAIN (ARC), OUT SUB

Resolución de Vídeo

4K 60 Hz (RGB/YCbCr4:4:4/YCbCr4:2:2, 24 bits)

Formato de Audio

Dolby Atmos, Dolby TrueHD, Dolby Digital Plus, Dolby Digital, DTS:X, DTS-HD Master Audio, DTS-HD High Resolution Audio, DTS 96/24, DTS-ES, DTS, DTS Express, DSD, Multichannel PCM (hasta 8 canales)

Compatible

3D, Audio Return Channel, Deep Color, x.v.Color™, LipSync, CEC, 4K, Extended Colorimetry (sYCC601, Adobe RGB, Adobe YCC601), Content Type, 3D Dual View, 21:9 Aspect Ratio Video Format

• Entradas de vídeo

Componentes

IN1 (BD/DVD), IN2 (GAME)

Compuesto

IN1 (CBL/SAT), IN2 (STRM BOX), IN3 (PC)

• Entradas de audio

Digital

OPTICAL 1 (CD), 2 (TV)

COAXIAL (BD/DVD)

Analógico

BD/DVD, CBL/SAT, STRM BOX, PC, GAME, TV, CD, PHONO

• Salidas de audio

Analógico

ZONE2 LINE OUT

2 SUBWOOFER PRE OUT

Salidas de altavoces

FRONT L/R, CENTER, SURROUND L/R, BACK or HEIGHT o

Bi-AMP L/R, ZONE2 L/R

Auriculares

PHONES (frontal, ø 6,3)

• Otros

Micrófono de configuración 1 (delantero)

RI REMOTE CONTROL 1

USB 1 (1.1, 5 V/1 A)

Ethernet 1

Compatible con visualización en pantalla multilingüe

(Norteamericano) Inglés, alemán, francés, español, italiano, holandés, sueco

(Taiwanés) Inglés, alemán, francés, español, italiano, holandés, sueco, chino (*)

(Otros) Inglés, alemán, francés, español, italiano, holandés, sueco, ruso, chino (*)

* La visualización en pantalla (OSD) no se muestra cuando el selector de entrada es "NET" o "BLUETOOTH". Use la pantalla en la unidad principal cuando opere la unidad.

Las especificaciones y características están sujetas a cambios sin previo aviso.

Tabla de resoluciones de imagen

Consulte la siguiente tabla para información sobre los formatos de imagen y la salida de resoluciones de esta unidad en respuesta a las señales de entrada

Entrada		Salida HDMI						
		4K	1080p/24	1080p	1080i	720p	480p/576p	480i/576i
HDMI	4K	✓						
	1080p/24		✓					
	1080p			✓				
	1080i				✓			
	720p					✓		
	480p/576p						✓	
Componentes	480i/576i						✓	
	1080p							
	1080i							
	720p							
Compuesto	480p/576p							
	480i/576i						✓	
	480i/576i						✓	

Resoluciones soportadas por HDMI

Soporte de entrada	Tecnología de protección de contenido	Resolución de pantalla	Imágenes por segundo	Espacio de color	Profundidad de color	Observaciones
Entrada HDMI IN1 a IN3	HDCP1.4 HDCP2.2	720×480i	60 Hz	RGB/YCbCr4:4:4/ YCbCr4:2:2	8/10/12/16 bits	*
		720×576i	50 Hz			
		720×480p	60 Hz			
		720×576p	50 Hz			
		1920×1080p	50/60 Hz			
		1280×720p	24/25/30/50/60 Hz			
		1680×720p	24/25/30/50/60 Hz			
		1920×1080p	24/25/30/50/60 Hz			
		2560×1080p	24/25/30 Hz			
		2560×1080p	50/60 Hz			
		4K (3840×2160p)	24/25/30 Hz	RGB/YCbCr4:4:4/ YCbCr4:2:2	8/10/12/16 bits	*
			50/60 Hz	RGB/YCbCr4:4:4/ YCbCr4:2:2	8 bits	
				YCbCr4:2:2	12 bits	
				YCbCr4:2:0	8/10/12/16 bits	
		4K SMPTE (4096×2160p)	24/25/30 Hz	RGB/YCbCr4:4:4/ YCbCr4:2:2	8/10/12/16 bits	*
			50/60 Hz	RGB/YCbCr4:4:4	8 bits	
YCbCr4:2:2	12 bits					
YCbCr4:2:0	8/10/12/16 bits					
Entrada HDMI IN4 a IN7 Delantero	HDCP1.4	720×480i	60 Hz	RGB/YCbCr4:4:4/ YCbCr4:2:2	8/10/12/16 bits	*
		720×576i	50 Hz			
		720×480p	60 Hz			
		720×576p	50 Hz			
		1920×1080i	50/60 Hz			
		1280×720p	24/25/30/50/60 Hz			
		1680×720p	24/25/30/50/60 Hz			
		1920×1080p	24/25/30/50/60 Hz			
		2560×1080p	24/25/30 Hz			
		2560×1080p	50/60 Hz			
		4K (3840×2160p)	24/25/30 Hz	RGB/YCbCr4:4:4/ YCbCr4:2:2	8 bits	
			50/60 Hz	YCbCr4:2:2	12 bits	
				YCbCr4:2:0	8 bits	
				YCbCr4:2:0	8 bits	
		4K SMPTE (4096×2160p)	24/25/30 Hz	RGB/YCbCr4:4:4	8 bits	
			50/60 Hz	YCbCr4:2:2	12 bits	
YCbCr4:2:2	12 bits					
YCbCr4:2:0	8 bits					

* Con YCbCr4:2:2, la profundidad de color admitida es de 12 bit solamente.

Precauciones

Para los Modelos Europeos

Declaración de Conformidad

Declaramos, bajo nuestra total responsabilidad, que este producto cumple con las normas:

- Seguridad
- Límites y métodos de medición de las características de perturbación radioeléctrica
- Límites de las emisiones armónicas vigentes
- Limitación de los cambios de tensión, fluctuaciones de tensión y la oscilación
- Directiva de Restricción de ciertas Sustancias Peligrosas (RoHS por sus siglas en inglés), 2011/65/EU
- Por la presente, Onkyo Corporation, declara que este TX-NR747 cumple con los requisitos esenciales y otras exigencias relevantes de la Directiva 1999/5/EC.



Información sobre licencias y marcas comerciales

DOLBY

Manufactured under license from Dolby Laboratories. Dolby, Dolby Atmos, Dolby Surround, Surround EX and the double-D symbol are trademarks of Dolby Laboratories.



For DTS patents, see <http://patents.dts.com>. Manufactured under license from DTS, Inc. DTS, the Symbol, DTS in combination with the Symbol, the DTS-HD logo, and DTS-HD Master Audio are registered trademarks or trademarks of DTS, Inc. in the United States and/or other countries. © DTS, Inc. All Rights Reserved.



Manufactured under license from THX Ltd. THX and the THX logo are registered in the U.S. and other jurisdictions. All rights reserved. Surround EX is a trademark of Dolby Laboratories. Used with permission. U.S. Pat. nos. 7,254,239 & 7,593,533 & 7,974,425 & 8,452,028 & 8,509,457 Taiwan Pat. I238671 European Pat. 1,360,874

THX Select2 Plus

Before any home theater component can be THX Select2 Plus certified, it must pass a rigorous series of quality and performance tests. Only then can a product feature the THX Select2 Plus logo, which is your guarantee that the Home Theater products you purchase will give you superb performance for many years to come. THX Select2 Plus requirements define hundreds of parameters, including power amplifier performance, and pre-amplifier performance and operation for both digital and analog domains. THX Select2 Plus receivers also feature proprietary THX technologies (e.g., THX Mode) which accurately translate movie soundtracks for home theater playback.

Re-Equalization and the "Re-EQ" logo are trademarks of THX Ltd.



The terms HDMI and HDMI High-Definition Multimedia Interface, and the HDMI Logo are trademarks or registered trademarks of HDMI Licensing LLC in the United States and other countries.



The Wi-Fi CERTIFIED Logo is a certification mark of the Wi-Fi Alliance®.



AirPlay, iPad, iPhone, and iPod touch are trademarks of Apple Inc., registered in the U.S. and other countries.

iPad Air and iPad mini are trademarks of Apple Inc.

"Made for iPod", "Made for iPhone" and "Made for iPad" mean that an electronic accessory has been designed to connect specifically to iPod, iPhone, or iPad, respectively, and has been certified by the developer to meet Apple performance standards. Apple is not responsible for the operation of this device or its compliance with safety and regulatory standards.

Please note that the use of this accessory with iPod, iPhone or iPad may affect wireless performance.

AirPlay works with iPhone, iPad, and iPod touch with iOS 4.3.3 or later, Mac with OS X Mountain Lion or later, and PC with iTunes 10.2.2 or later.

Apple, Apple TV and Safari are trademarks of Apple Inc., registered in the U.S. and other countries.



The Bluetooth® word mark and logos are registered trademarks owned by Bluetooth SIG, Inc. and any use of such marks by Onkyo is under license. Other trademarks and trade names are those of their respective owners.

Onkyo no garantiza la compatibilidad Bluetooth entre el receptor de AV y todos los dispositivos con tecnología Bluetooth.

Para obtener información sobre la compatibilidad entre el receptor de AV y otro dispositivo con tecnología Bluetooth, consulte al distribuidor y la documentación del dispositivo. En algunos países, es posible que el uso de dispositivos Bluetooth esté restringido. Consulte con las autoridades locales.



SIRIUS, XM and all related marks and logos are trademarks of Sirius XM Radio Inc. and its subsidiaries. All rights reserved.

DLNA®, the DLNA Logo and DLNA CERTIFIED® are trademarks, service marks, or certification marks of the Digital Living Network Alliance.

This product is protected by certain intellectual property rights of Microsoft. Use or distribution of such technology outside of this product is prohibited without a license from Microsoft.

Windows and the Windows logo are trademarks of the Microsoft group of companies.

QR Code is a registered trademark of DENSO WAVE INCORPORATED.

"x.v.Color" and "x.v.Color" logo are trademarks of Sony Corporation.

DSD and the Direct Stream Digital logo are trademarks of Sony Corporation.

MPEG Layer-3 audio coding technology licensed from Fraunhofer IIS and Thomson.

AccuEQ, Music Optimizer, RIHD and WRAT are trademarks of Onkyo Corporation.

"El resto de marcas comerciales son propiedad de sus respectivos propietarios."

DESCARGO DE RESPONSABILIDAD

A través de este dispositivo podrá enlazar otros servicios o sitios web que no están bajo control de ninguna compañía que ha designado, fabricado o distribuido este dispositivo ni sus filiales (colectivamente, "Compañía"). No tenemos control alguno sobre la naturaleza, contenido y disponibilidad de dichos servicios. La inclusión de algunos enlaces no implica necesariamente una recomendación o aprobación de los puntos de vista expresados en los mismos.

Toda la información, contenido y servicios disponibles a través de este dispositivo pertenecen a terceros y están protegidos por derechos de autor, patentes, marcas comerciales y/u otras leyes de propiedad intelectual de los países aplicables.

La información, contenido y servicios proporcionados a través de este dispositivo son solamente para uso personal, sin fines de lucro. La información, contenido o servicios no podrán ser usados de ninguna otra manera más que la aprobada previamente por el propietario del contenido o proveedor de servicio.

No podrá modificar, copiar, republicar, traducir, explotar, crear trabajos derivados, cargar, publicar, transmitir, vender ni distribuir de ninguna manera cualquier información, contenido o servicios disponibles a través de este dispositivo, a menos que esté expresamente autorizado por los derechos de autor, patente, marca comercial y/o titular de propiedad intelectual, incluyendo, aunque sin limitación, al propietario del contenido o proveedor de servicios. EL CONTENIDO Y SERVICIOS DISPONIBLES A TRAVÉS DE ESTE DISPOSITIVO SON PROPORCIONADOS "TAL COMO ESTÁN".





LA COMPAÑÍA NO GARANTIZA LA INFORMACIÓN, EL CONTENIDO NI LOS SERVICIOS PROPORCIONADOS DE ESTE MODO, YA SEA EXPRESA O IMPLÍCITAMENTE, PARA NINGÚN PROPÓSITO.

LA COMPAÑÍA RECHAZA EXPRESAMENTE CUALQUIER GARANTÍA, EXPRESA O IMPLÍCITA, INCLUYENDO, PERO NO LIMITADO A, LAS GARANTÍAS DE TÍTULO, NO VIOLACIÓN, COMERCIALIZACIÓN O ADECUACIÓN PARA UN PROPÓSITO EN PARTICULAR.

La Compañía no representa ni garantiza de ninguna forma, expresa o implícitamente, la integridad, precisión, validez, legalidad, confiabilidad, aplicabilidad o disponibilidad con respecto a la información, contenido o servicios disponibles a través de este dispositivo. La Compañía no se hace responsable, ya sea por contrato o agravio, incluida la negligencia o responsabilidad civil, de cualquier daño directo, indirecto, especial, incidental o consecuente o de cualquier otro daño resultante de o en conexión con cualquier información contenida, o como resultado del uso de cualquier contenido o servicio proporcionado por usted o terceros, aun cuando la Compañía ha sido avisada sobre la posibilidad de tales daños, ni tampoco la Compañía se hará responsable por reclamos de terceros en contra de los usuarios de este dispositivo o de terceros.

En ningún caso la Compañía será responsable de, sin limitar la generalidad de lo anterior, cualquier interrupción o suspensión de cualquier información, contenido o servicio disponible a través de este dispositivo. La Compañía, tampoco se hace responsable por el servicio del cliente relacionado con la información, contenido y servicios disponibles a través de este dispositivo. Cualquier pregunta o consulta de servicio relacionada con la información, contenido o servicios debe realizarse directamente a los propietarios del contenido y proveedores de servicio.

Accesorios suministrados

-  Antena de FM para interiores --- (1)
-  Antena en bucle de AM --- (1)
-  Mando a distancia (RC-898M) --- (1)
Pilas (AA/R6) --- (2)
-  Cable de alimentación (modelos europeos y taiwaneses) --- (1)
-  Micrófono para la configuración de altavoces --- (1)

* El número entre paréntesis indica la cantidad. En el embalaje, la letra que aparece al final del nombre del producto indica el color.

Cómo utilizar el mando a distancia

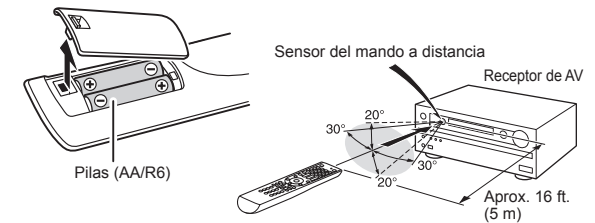

- * Si no utiliza el mando a distancia durante un período de tiempo prolongado, retire las pilas para evitar fugas.
- * Tenga en cuenta que mantener pilas gastadas dentro puede causar corrosión, cosa que dañaría el mando a distancia.

ONKYO

Onkyo Corporation
Kitahama Chuo Bldg, 2-2-22 Kitahama, Chuo-ku,
OSAKA 541-0041, JAPAN
<http://www.onkyo.com/>

The Americas

Onkyo U.S.A. Corporation
18 Park Way, Upper Saddle River, N.J. 07458, U.S.A.
For Dealer, Service, Order and all other Business Inquiries:
Tel: 201-785-2600 Fax: 201-785-2650
<http://www.us.onkyo.com/>

For Product Support Team Only:
1-800-229-1687
<http://www.us.onkyo.com/>

Europe

Onkyo Europe Electronics GmbH
Liegnitzerstrasse 6, 82194 Groebenzell, GERMANY
Tel: +49-8142-4401-0 Fax: +49-8142-4208-213
<http://www.eu.onkyo.com/>

Onkyo Europe Electronics GmbH (UK Branch)

Meridien House, Ground floor, 69 - 71 Clarendon Road,
Watford, Hertfordshire, WD17 1DS, United Kingdom
Tel: +44 (0)8712-00-19-96 Fax: +44 (0)8712-00-19-95

China

Onkyo China Limited (Hong Kong)
Unit 1033, 10/F, Star House, No 3, Salisbury Road,
Tsim Sha Tsui Kowloon, Hong Kong.
Tel: 852-2429-3118 Fax: 852-2428-9039
<http://www.hk.onkyo.com/>

Onkyo China PRC (Mainland)

302, Building 1, 20 North Chaling Rd., Xuhui District,
Shanghai, China 200032,
Tel: 86-21-52131366 Fax: 86-21-52130396
<http://www.cn.onkyo.com/>

Asia, Oceania, Middle East, Africa

Please contact an Onkyo distributor referring to Onkyo
SUPPORT site.
<http://www.intl.onkyo.com/support/>

The above-mentioned information is subject to change
without prior notice.
Visit the Onkyo web site for the latest update.

SN 29401987

(C) Copyright 2015 Onkyo Corporation Japan. All rights reserved. Onkyo has the Privacy Policy. You can review it at [<http://www.onkyo.com/privacy/>].

F1504-0



* 2 9 4 0 1 9 8 7 *