

---

**ONKYO**

AV RECEIVER

**TX-RZ630**

Manual de instrucciones

Tabla de contenidos

Conexiones

- Conexión de los altavoces

Reproducción

Configuración

Solución de problemas

Apéndice

Información complementaria

**Es**

<b>Qué se encuentra en la caja</b>	<b>5</b>
<b>Nombres de las piezas</b>	<b>6</b>
Panel frontal	6
Pantalla	8
Panel trasero	9
Mando a distancia	11

## Conexiones

<b>Conexión de los altavoces</b>	<b>13</b>
Instalación de altavoces	14
Conexiones de los altavoces y ajustes "Speaker Setup"	32
Combinaciones de altavoces	45
<b>Conexión de la TV</b>	<b>46</b>
Con un televisor compatible con ARC	47
Con un televisor no compatible con ARC	48
<b>Conexión de los dispositivos de reproducción</b>	<b>49</b>
Conexión de un componente de AV con conector HDMI montado	49
Conexión de un componente de AV SIN conector HDMI montado	50
Conexión de un componente de audio	51
Conexión de una cámara de vídeo, etc.	52

<b>Conexión de un componente de AV en una sala separada (conexión multizona)</b>	<b>53</b>
Conexión a una TV (ZONE 2)	53
Conexión de un preamplificador principal (ZONE 2)	54
<b>Conexión de antenas</b>	<b>55</b>
<b>Conexión de red</b>	<b>56</b>
<b>Conectar dispositivos de control externos</b>	<b>57</b>
Puerto IR IN	57
Conector 12V TRIGGER OUT	58
<b>Conexión del cable de alimentación</b>	<b>59</b>

## Reproducción

<b>Reproducción de componente de AV</b>	<b>61</b>
Operaciones básicas	61
<b>Reproducción BLUETOOTH®</b>	<b>62</b>
Operaciones básicas	62
<b>Radio por Internet</b>	<b>63</b>
Reproducción	63
<b>Spotify</b>	<b>65</b>
Reproducción	65
<b>AirPlay®</b>	<b>66</b>
Operaciones básicas	66
<b>DTS Play-Fi®</b>	<b>67</b>
Reproducción	67

<b>FlareConnect™</b>	<b>68</b>
Reproducción	68
<b>Dispositivo USB de almacenamiento</b>	<b>69</b>
Operaciones básicas	69
Dispositivo y formato admitido	71
<b>Reproducir archivos en un ordenador y en NAS (Servidor de música)</b>	<b>72</b>
Ajustes de Windows Media® Player	72
Reproducción	73
Formatos de audio compatibles	76
<b>Play Queue</b>	<b>77</b>
Configuración inicial	77
Añadir información de la Play Queue	77
Clasificar y eliminar	78
Reproducción	78
<b>Escuchar la radio AM/FM</b>	<b>79</b>
Sintonización de una emisora de radio	79
Presintonización de una emisora de radio	81
<b>Multizona</b>	<b>83</b>
Cambiar el modo de mando a distancia (ZONE 2)	84
Cambiar el modo de mando a distancia (ZONE 3)	85
Reproducción	86

<b>Funciones prácticas</b>	<b>88</b>
Ajuste del tono	88
<b>Modo de escucha</b>	<b>89</b>
Selección el modo de escucha	89
Efectos del modo de escucha	91
Modos de escucha que pueden seleccionarse	95

## Configuración

<b>Menú de configuración</b>	<b>104</b>
Lista del menú	104
Operaciones del menú	106
1. Input/Output Assign	107
2. Speaker	111
3. Audio Adjust	117
4. Source	118
5. Hardware	120
6. Multi Zone	125
7. Miscellaneous	126
<b>Quick Menu</b>	<b>127</b>
Operaciones del menú	127
<b>Web Setup</b>	<b>129</b>
Operaciones del menú	129

<b>Firmware Update</b>	<b>130</b>
Función de actualización de esta unidad	130
Actualización del firmware a través de la red	131
Actualización mediante USB	133
<b>Initial Setup con el asistente de arranque automático</b>	<b>135</b>
Operaciones	135

## **Solución de problemas**

---

Cuando el funcionamiento de la unidad sea errático	139
Solución de problemas	140

## **Apéndice**

---

<b>Acerca de HDMI</b>	<b>149</b>
<b>Especificaciones generales</b>	<b>151</b>

## Qué se encuentra en la caja

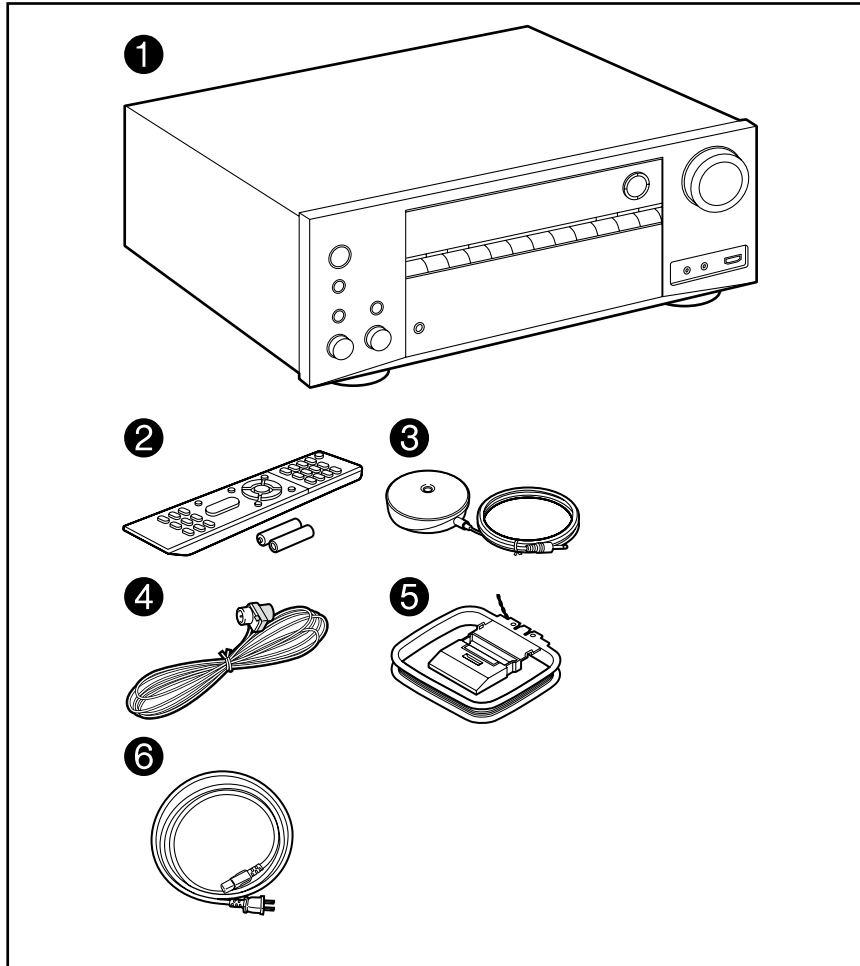

1. Unidad principal (1)
  2. Mando a distancia (RC-911R) (1), pilas (AAA/R03) (2)
  3. Micrófono de configuración de altavoz (1)
    - Utilizado durante la Initial Setup.
  4. Antena de FM para interiores (1)
  5. Antena en bucle de AM (1)
  6. Cable de alimentación (1)
    - Guía de inicio rápido (1)
- \* Este documento es un manual de instrucciones en línea. No se incluye como accesorio.
- Conecte los altavoces con una impedancia de 4  $\Omega$  a 16  $\Omega$ .
  - El cable de alimentación no debe conectarse hasta que no se hayan completado todas las demás conexiones.
  - No aceptamos responsabilidad alguna por los daños causados a la conexión de equipos fabricados por otras compañías.
  - Es posible que los servicios y el contenido de red que pueden utilizarse ya no estén disponibles si se añaden nuevas funciones al actualizar el firmware o el proveedor del servicio cancela sus servicios. Además, los servicios disponibles podrían diferir según la zona de residencia.
  - En el futuro se publicarán más detalles sobre la actualización de firmware en nuestra página web y mediante otros medios.
  - Las especificaciones y la apariencia pueden cambiar sin aviso previo.

## Nombres de las piezas

### Panel frontal

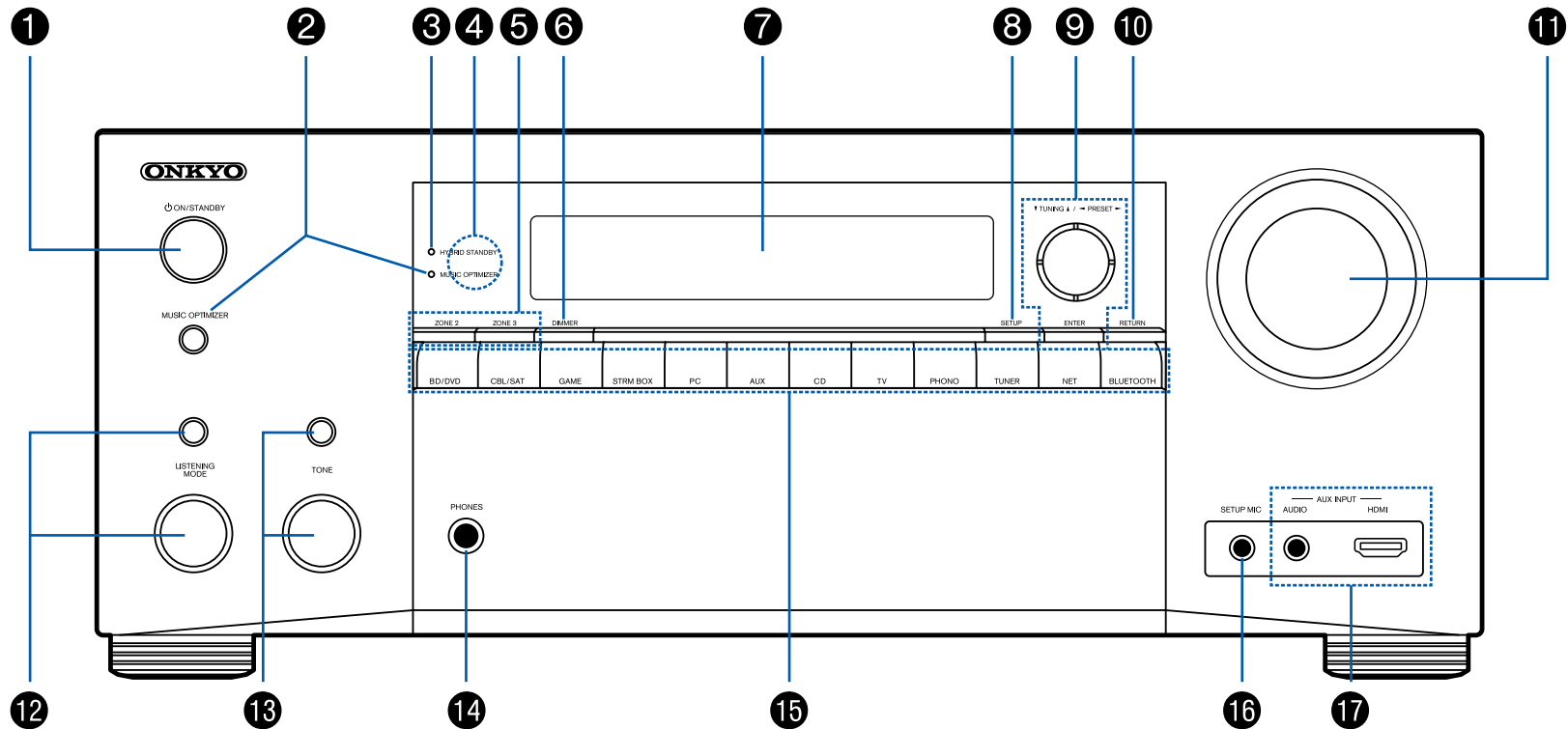

□ Para más información, consulte ( →[p7](#))

1. Botón  $\odot$  ON/STANDBY
2. Botón/indicador MUSIC OPTIMIZER: Activa/desactiva la función MUSIC OPTIMIZER para mejorar la calidad del sonido del audio comprimido.
3. Indicador HYBRID STANDBY: Se ilumina si la unidad entra en modo de espera cuando se activan funciones tales como HDMI Standby Through y Network Standby y que funcionan en modo de espera.
4. Sensor del mando a distancia: Recibe señales del mando a distancia.
  - El rango de recepción del mando a distancia está a una distancia aproximada de 16'5 m y a un ángulo de 20° en dirección vertical y 30° de derecha a izquierda.
5. Botón ZONE 2/ZONE 3: Controla la función multizona. ( →[p86](#))
6. Botón DIMMER: Cambia el brillo de la pantalla con tres niveles. No se puede apagar completamente.
7. Pantalla ( →[p8](#))
8. Botón SETUP: Se pueden visualizar los elementos de ajuste avanzados en la TV y en la pantalla para disfrutar de una experiencia más placentera con esta unidad. ( →[p104](#))
9. Botones del cursor ( $\blacktriangle$  /  $\blacktriangledown$  /  $\blacktriangleleft$  /  $\blacktriangleright$ ) y botón ENTER: Seleccione el elemento con los cursores y pulse ENTER para confirmar su selección. Cuando utilice el TUNER, utilícelos para sintonizar emisoras. ( →[p79](#))
10. Botón RETURN: Devuelve la pantalla al estado anterior durante la configuración.
11. MASTER VOLUME
12. Pulse el botón LISTENING MODE (arriba) para seleccionar una categoría en "Movie/TV", "Music" y "Game" y, a continuación, gire el dial LISTENING MODE (abajo) para cambiar el modo de escucha. ( →[p89](#))
13. Puede ajustar la calidad del sonido de los altavoces. Pulse el botón TONE (arriba) para seleccionar el elemento a ajustar entre "Bass" y "Treble" y gire el dial TONE (abajo) para ajustarlo. ( →[p88](#))
14. Conector PHONES: Conecte los auriculares con una clavija estándar ( $\varnothing 1/4$ "/6,3 mm).
15. Botones del selector de entrada: Cambia la entrada a reproducir.
16. Conector SETUP MIC: Conecte el micrófono de configuración del altavoz suministrado. ( →[p136](#))
17. Conector AUX INPUT AUDIO/HDMI: Conecte una cámara de vídeo, etc., usando un cable mini enchufe estéreo ( $\varnothing 1/8$ "/3,5 mm) o cable HDMI. ( →[p52](#))

## Pantalla

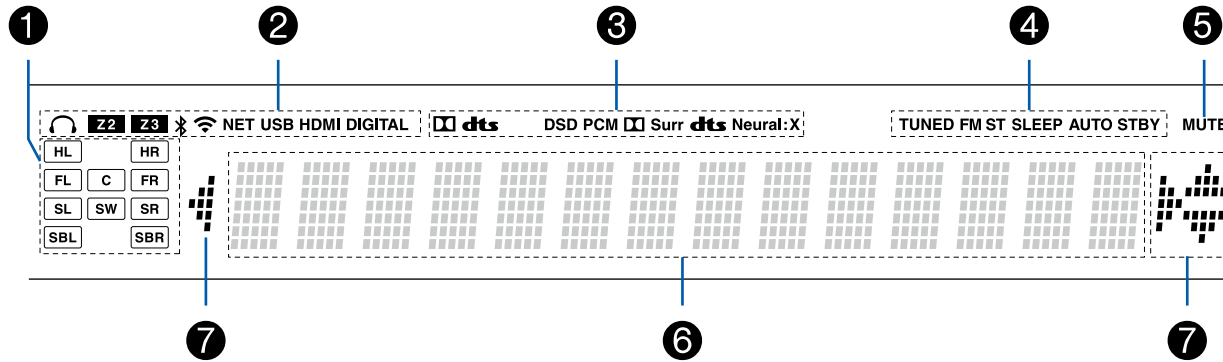

1. Visualización de altavoz/canal: Muestra el canal de salida que corresponde al modo de escucha seleccionado.
2. Se ilumina en las siguientes condiciones.
  - 🎧: Los auriculares están conectados.
  - Z2/Z3: La ZONE 2/ZONE 3 está encendida.
  - 📶: Conectado mediante BLUETOOTH.
  - 📶: Conectado mediante Wi-Fi.
  - NET: Se ilumina cuando se conecta a la red con el selector de entrada "NET". Parpadea cuando se conecta incorrectamente a la red.
  - USB: Se ilumina al seleccionar el selector de entrada "NET", al conectar el dispositivo USB y al seleccionar la entrada USB. Parpadea cuando el dispositivo USB no está conectado correctamente.
  - HDMI: Se introducen las señales HDMI y se selecciona la entrada de HDMI.
  - DIGITAL: Se introducen las señales digitales y se selecciona la entrada digital.
3. Se ilumina en función del tipo de señales digitales de entrada de audio y el modo de escucha.
4. Se ilumina en las siguientes condiciones.
  - TUNED: Recepción de radio AM/FM.
  - FM ST: Recepción de FM estéreo.
  - SLEEP: El temporizador de apagado se activa. (→[p123](#))
  - AUTO STBY: La espera automática se activa. (→[p124](#))
5. Parpadea cuando se enciende el silencio.
6. Muestra información de las señales de entrada.
7. Puede iluminarse cuando se realizan operaciones con el selector de entrada "NET".



## Panel trasero

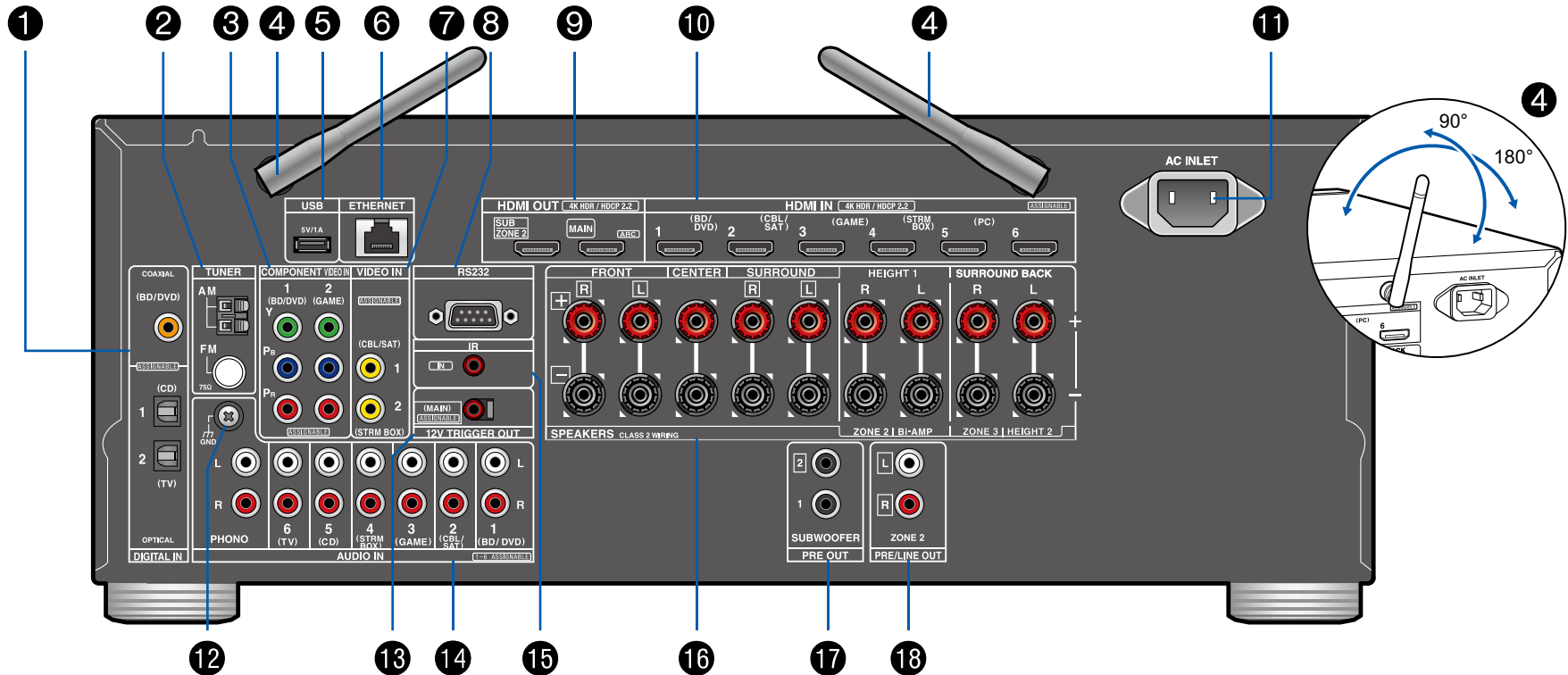

□ Para más información, consulte ( → [p10](#) )

1. Conectores DIGITAL IN OPTICAL/COAXIAL: Introduzca señales de audio digital desde un componente de AV o un TV con un cable óptico digital o un cable coaxial digital.
2. Terminal TUNER AM/FM: Conecte las antenas provistas.
3. Conectores COMPONENT VIDEO IN: Introduzca señales de vídeo de componente de AV con un cable de vídeo de componente. (Compatible únicamente con una resolución 480i o 576i.)
4. Antena inalámbrica: Se utiliza para la conexión Wi-Fi o al utilizar un dispositivo habilitado con BLUETOOTH. Ajuste los ángulos en función del estado de conexión.
5. Puerto USB: Conecte un dispositivo USB de almacenamiento para reproducir archivos de música. ( →[p69](#)) También puede suministrar alimentación (5 V/1 A) a dispositivos USB con un cable USB.
6. Puerto ETHERNET: Conecte con la red a través de un cable LAN.
7. Conectores VIDEO IN: Introduzca señales de vídeo de un componente de AV con un cable de vídeo analógico.
8. Puerto RS-232C: Permite conectar un sistema de control doméstico equipado con un puerto RS-232C. Para instalar un sistema de control doméstico, contacte con un establecimiento especializado.
9. Conectores HDMI OUT: Transmita señales de vídeo y señales de audio con un cable HDMI conectado a un monitor, como una TV o un proyector.
10. Conectores HDMI IN: Transmita señales de vídeo y señales de audio con un cable HDMI conectado a un componente de AV.
11. AC INLET: Conecte el cable de alimentación suministrado.
12. Terminal GND: Conecte el cable de toma a tierra del tocadiscos.
13. Conector 12V TRIGGER OUT: Permite conectar un dispositivo equipado con un conector de entrada de activación de 12 V para habilitar el funcionamiento de la operación de alimentación enlazada entre el dispositivo y esta unidad. ( →[p58](#))
14. Conectores AUDIO IN: Introduzca señales de audio de un componente de AV o un TV con un cable de audio analógico.
15. Puerto IR IN: Permite conectar una unidad de recepción de mando a distancia. ( →[p57](#))
16. Terminales SPEAKERS: Conecte los altavoces con cables de altavoz. (Compatible con conectores de banana)
17. Conectores SUBWOOFER PRE OUT: Conecte un subwoofer con fuente de alimentación propia con un cable de subwoofer. Se pueden conectar hasta dos subwoofers con alimentación propia. Se emite la misma señal desde cada uno de los conectores SUBWOOFER PRE OUT.
18. Conectores ZONE 2 PRE/LINE OUT: Permite emitir señales de audio con un cable de audio analógico conectado a un preamplificador principal o a un amplificador de potencia en una sala separada (ZONE 2).

## Mando a distancia

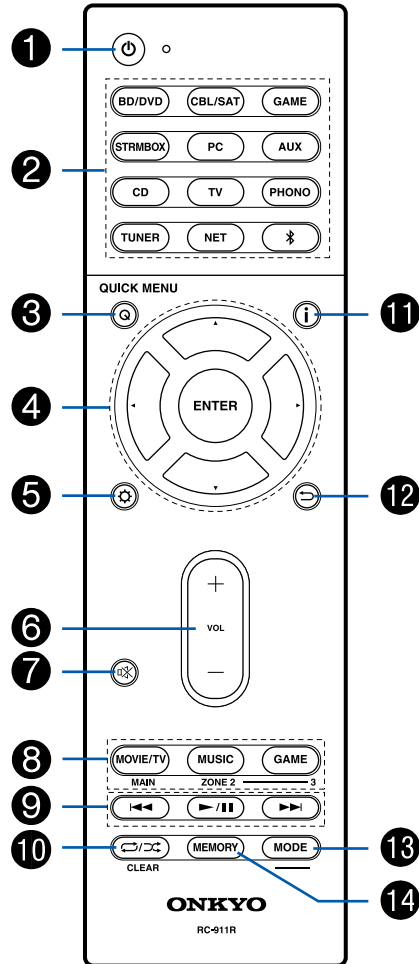

1. Botón ON/STANDBY
2. Botones del selector de entrada: Cambia la entrada a reproducir.
3. Botón Q (QUICK MENU): Al pulsar este botón durante la reproducción, se puede configurar rápidamente el "Tone" y el nivel "Level" en la pantalla de la TV. (→p127)
4. Botones del cursor y botón ENTER: Seleccione el elemento con los cursores y pulse ENTER para confirmar su selección. Al pulsar se puede cambiar la pantalla cuando no se visualiza la lista de carpetas de música o la lista de archivos en una de las pantallas de la TV.
5. Botón : Se pueden visualizar los elementos de ajuste en la TV y en la pantalla para disfrutar de una experiencia más placentera con esta unidad. (→p104)
6. Botones VOLUME
7. Botón : Silencia el audio temporalmente. Pulse el botón de nuevo para cancelar el silencio.
8. Botón LISTENING MODE: Seleccione un modo de escucha (→p89). Botón MAIN/ZONE 2/ZONE 3: Controla la función multizona (→p83).
9. Botones de reproducción: Se utiliza para las operaciones de reproducción del Music Server (→p72) o dispositivo USB (→p69).
10. Botón : Se utiliza para las operaciones de reproducción repetitivas/aleatorias del Music Server (→p72) o dispositivo USB (→p69). Cada vez que se pulsa el botón, el modo cambia en el orden de (repetición de 1 pista), (repetición de la carpeta) y (aleatorio). Botón CLEAR: Borra todos los caracteres que ha introducido al introducir texto en la pantalla del TV.
11. Botón : Cambia la información en la pantalla.
12. Botón : Devuelve la pantalla al estado anterior durante la configuración.
13. Botón MODE: Se utiliza para cambiar entre la sintonización automática y la sintonización manual para las emisoras AM/FM (→p79) o para utilizar la función multizona (→p83).
14. Botón MEMORY: Se utiliza para registrar emisoras de radio AM/FM. (→p81)

### Consejos

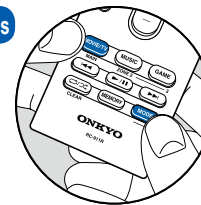

**Si el mando a distancia no funciona:** El mando a distancia puede haber pasado al modo de control ZONE. Mientras mantiene pulsado MODE, pulse el botón MAIN durante más de 3 segundos hasta que el indicador remoto parpadee una vez y, a continuación, cambie el modo para controlar la sala principal.

## **Conexiones**

---

<b>Conexión de los altavoces</b>	<b>13</b>
<b>Conexión de la TV</b>	<b>46</b>
<b>Conexión de los dispositivos de reproducción</b>	<b>49</b>
<b>Conexión de un componente de AV en una sala separada (conexión multizona)</b>	<b>53</b>
<b>Conexión de antenas</b>	<b>55</b>
<b>Conexión de red</b>	<b>56</b>
<b>Conectar dispositivos de control externos</b>	<b>57</b>
<b>Conexión del cable de alimentación</b>	<b>59</b>

## Conexión de los altavoces

Para utilizar esta unidad, se puede seleccionar la disposición de los altavoces desde varios patrones. Utilice el siguiente diagrama de flujo para seleccionar la mejor disposición para sus altavoces y el uso del entorno. Puede comprobar el método de conexión y la configuración predeterminada. El modo de escucha Dolby Atmos (→p91) reproduce fehacientemente el diseño de sonido grabado en formato de audio Dolby Atmos al instalar altavoces envolventes traseros o de altura. Dolby Atmos permite posicionar con precisión objetos sonoros con movimiento independiente en un espacio tridimensional con una claridad todavía mayor.

¿Ha disfrutado del sonido con Dolby Atmos?

Sí

■ Para utilizar altavoces envolventes traseros

- Sistema de canales 7.1 (→p37)
- Sistema de canales 7.1 + ZONE SPEAKER (→p38)
- Sistema de canales 7.1 (Bi-amplificación de altavoces) (→p39)

■ Para utilizar 1 juego de altavoces de altura

- Sistema de canales 5.1.2 (→p40)
- Sistema de canales 5.1.2 + ZONE SPEAKER (→p41)
- Sistema de canales 5.1.2 (Bi-amplificación de altavoces) (→p42)
- Sistema de canales 7.1.2 (→p43)

■ Para utilizar 2 juegos de altavoces de altura

- Sistema de canales 5.1.4 (→p44)

No

- Sistema de canales 5.1 (→p34)
- Sistema de canales 5.1 + ZONE SPEAKER (→p35)
- Sistema de canales 5.1 (Bi-amplificación de altavoces) (→p36)

## Instalación de altavoces

### ■ Sistema de canales 5.1

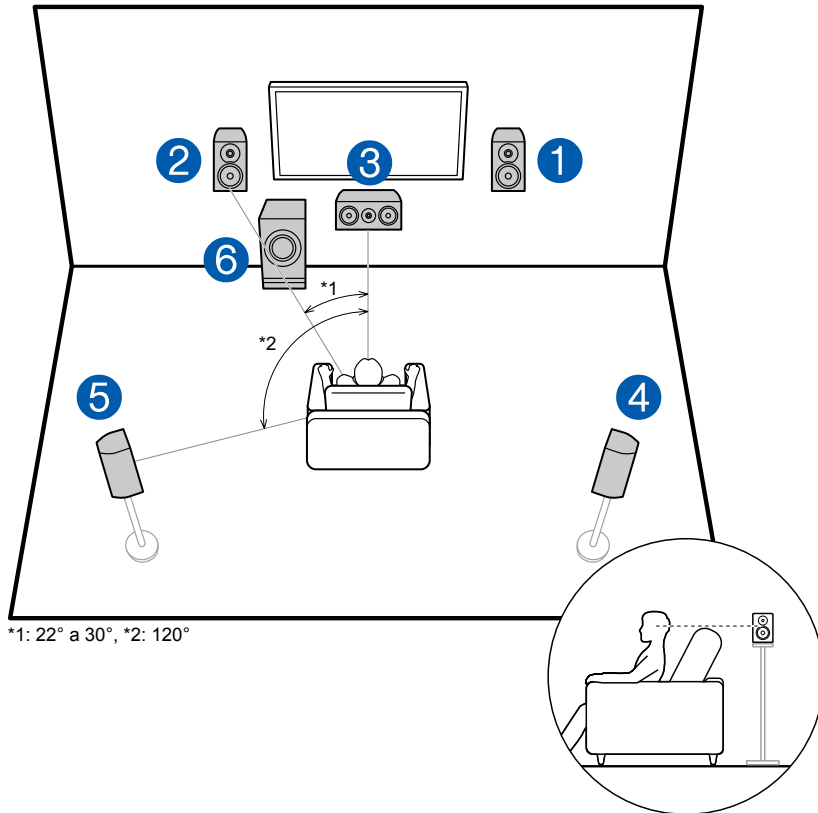

Este es un sistema básico de canales 5.1. Los altavoces delanteros emiten sonidos delanteros en estéreo y el altavoz central emite sonidos que provienen del centro de la pantalla, como los diálogos y las voces. Los altavoces envolventes crean un campo de sonido trasero. El subwoofer con fuente de alimentación propia reproduce sonidos de bajo y crea un campo de sonido rico. Los altavoces delanteros deberían colocarse a la altura de la oreja, mientras que los altavoces envolventes deberían ubicarse justo por encima de la altura de la oreja. El altavoz central debe instalarse orientado en ángulo hacia la posición de escucha. Colocar el subwoofer con fuente de alimentación propia entre el altavoz central y el altavoz delantero produce un sonido natural incluso cuando se reproducen fuentes de música.

- 1,2 Altavoces delanteros
- 3 Altavoz central
- 4,5 Altavoces envolventes
- 6 Subwoofer con fuente de alimentación propia

## ■ Sistema de canales 7.1

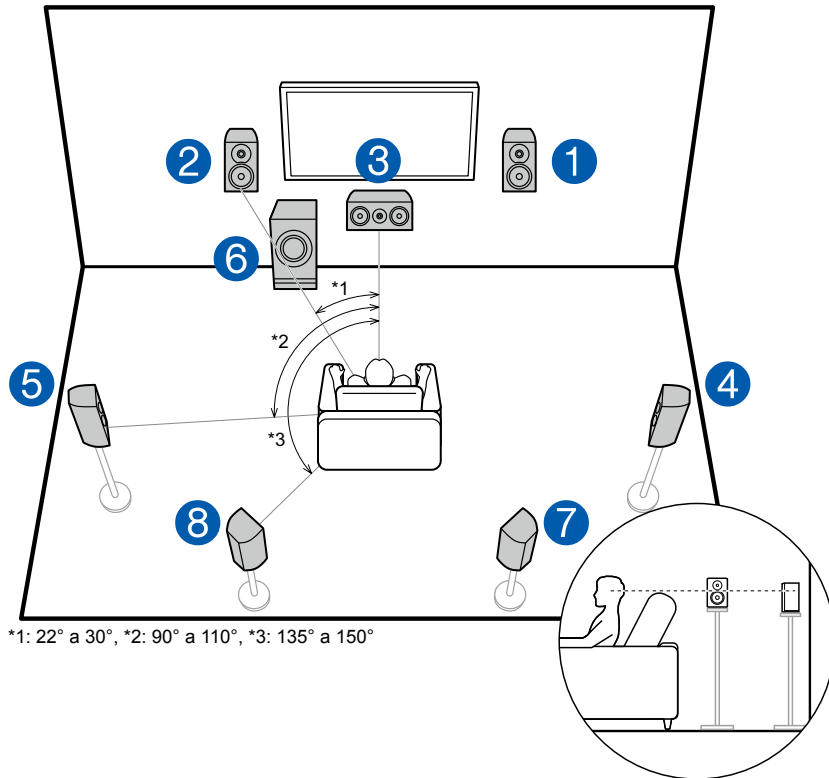

Este es un sistema de canales 7.1 que incluye el sistema básico de canales 5.1 (→p14) y unos altavoces envolventes traseros adicionales. Los altavoces delanteros emiten sonidos delanteros en estéreo y el altavoz central emite sonidos que provienen del centro de la pantalla, como los diálogos y las voces. Los altavoces envolventes crean un campo de sonido trasero. El subwoofer con fuente de alimentación propia reproduce sonidos de bajo y crea un campo de sonido rico. Los altavoces envolventes traseros mejoran la sensación de envolvimiento y conectividad de sonido creada por el campo de sonido trasero y proporciona un campo sonoro más real. Además, al instalar los altavoces envolventes traseros, cuando el formato de entrada es Dolby Atmos, se puede seleccionar el modo de escucha Dolby Atmos que emite el sonido 3D más actualizado.

Los altavoces delanteros deberían colocarse a la altura de la oreja, mientras que los altavoces envolventes deberían ubicarse justo por encima de la altura de la oreja. El altavoz central debe instalarse orientado en ángulo hacia la posición de escucha. Colocar el subwoofer con fuente de alimentación propia entre el altavoz central y el altavoz delantero produce un sonido natural incluso cuando se reproducen fuentes de música. Los altavoces envolventes traseros deben colocarse a la altura del oído.

- En caso de instalar altavoces traseros, instale también los altavoces envolventes.

- 1,2 Altavoces delanteros
- 3 Altavoz central
- 4,5 Altavoces envolventes
- 6 Subwoofer con fuente de alimentación propia
- 7,8 Altavoces envolventes traseros

## ■ Sistema de canales 5.1.2

El sistema de canales 5.1.2 es una disposición de altavoces que incluye el sistema básico de canales 5.1 ([→p14](#)) y unos altavoces de altura adicionales. De entre los siguientes tres tipos de altavoces, seleccione los altavoces de altura que más se ajusten a los altavoces y el entorno de uso.

- Ejemplo de instalación de altavoces altos delanteros y traseros ([→p17](#))**
- Ejemplo de instalación de altavoces de techo ([→p18](#))**
- Ejemplo de instalación de altavoces con tecnología Dolby (altavoces Dolby) ([→p19](#))**



## ❑ Ejemplo de instalación de altavoces altos delanteros y traseros

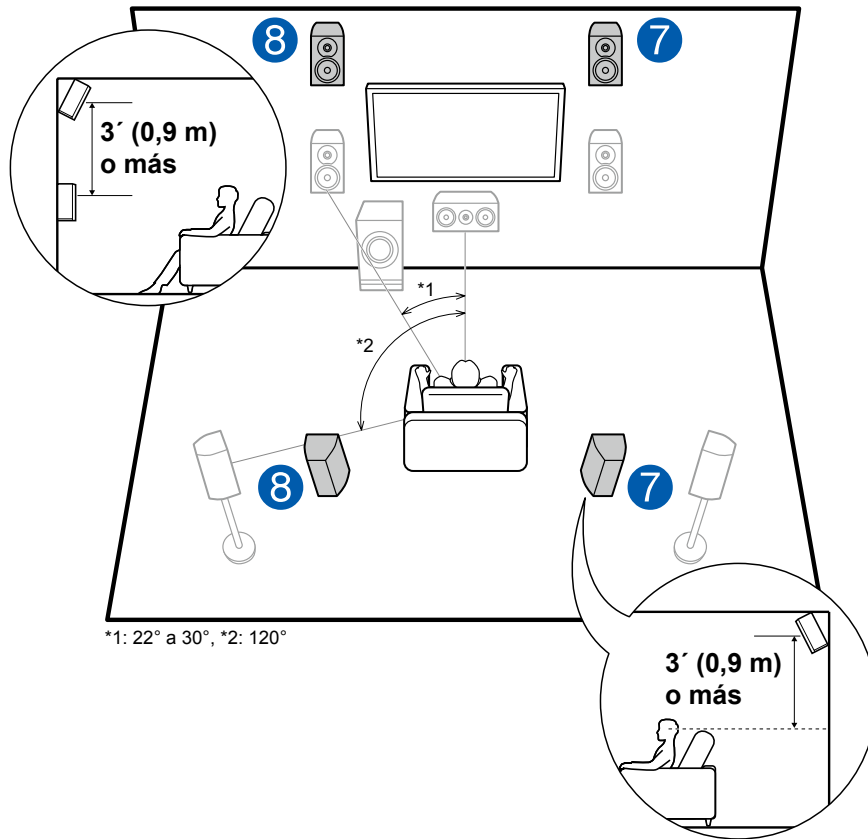

Este es un sistema con el sistema básico de canales 5.1 (→p14) que incluye unos altavoces delanteros, un altavoz central, unos altavoces envolventes y un subwoofer con fuente de alimentación propia, así como una combinación de altavoces altos delanteros o traseros. Al instalar dichos altavoces de altura, cuando el formato de entrada es Dolby Atmos, se puede seleccionar el modo de escucha Dolby Atmos que emite el sonido 3D más actualizado, incluyendo el sonido superior. Los altavoces altos delanteros o traseros deberían instalarse al menos 3' / 0,9 m más altos que los altavoces delanteros.

Los altavoces altos delanteros deberían instalarse directamente por encima de los altavoces delanteros y la distancia entre los altavoces altos traseros debería ser igual a la distancia entre los altavoces delanteros. En ambos casos, los altavoces deben instalarse orientados en ángulo hacia la posición de escucha.

### 7,8 Altavoces de altura

Elija uno de los siguientes:

- Altavoces altos delanteros
- Altavoces altos traseros

## □ Ejemplo de instalación de altavoces de techo

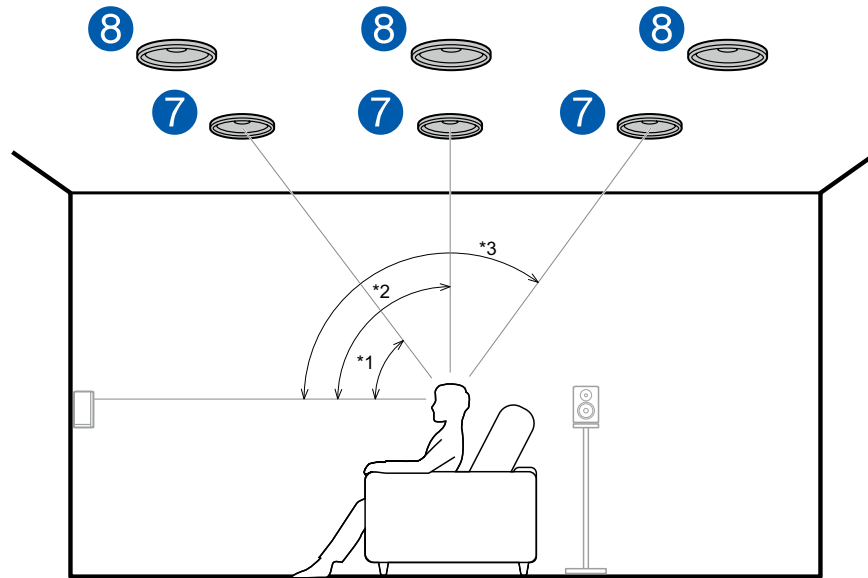

\*1: 30° a 55°, \*2: 65° a 100°, \*3: 125° a 150°

Este es un sistema con el sistema básico de canales 5.1 (→p14) que incluye unos altavoces delanteros, un altavoz central, unos altavoces envolventes y un subwoofer con fuente de alimentación propia, así como una combinación de altavoces delanteros superiores, altavoces medios superiores o altavoces traseros superiores. Al instalar dichos altavoces de altura, cuando el formato de entrada es Dolby Atmos, se puede seleccionar el modo de escucha Dolby Atmos que emite el sonido 3D más actualizado, incluyendo el sonido superior. Instale los altavoces delanteros superiores en el techo, por delante de la posición del asiento, los altavoces medios superiores en el techo directamente encima de la posición de asiento y los altavoces traseros superiores en el techo detrás, por detrás de la posición del asiento. La distancia entre cada par debe coincidir con la distancia entre los altavoces delanteros.

- Dolby Laboratories recomienda la disposición de este tipo de altavoces de altura para conseguir el mejor efecto Dolby Atmos.

### 7,8 Altavoces de altura

Elija uno de los siguientes:

- Altavoces delanteros superiores
- Altavoces medios superiores
- Altavoces traseros superiores

❑ **Ejemplo de instalación de altavoces con tecnología Dolby (altavoces Dolby)**

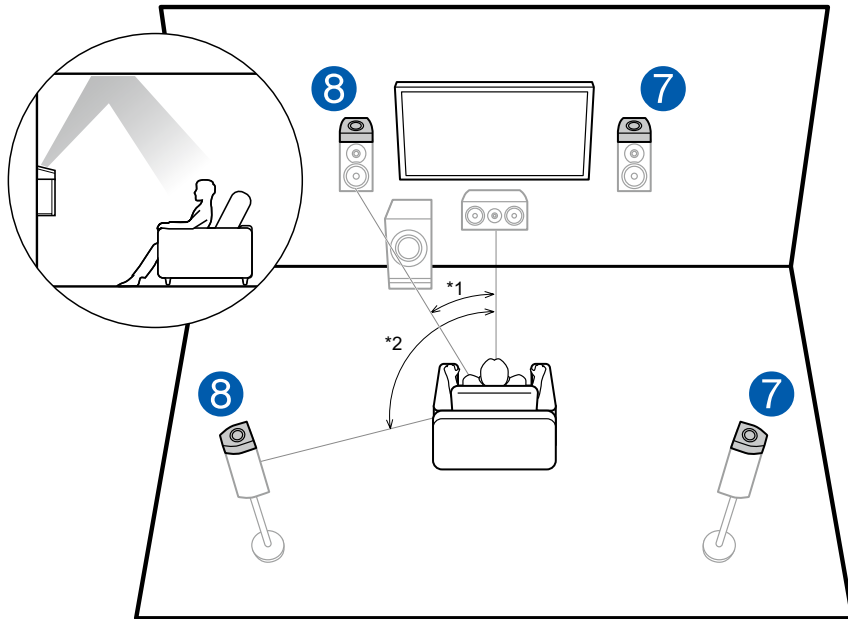

\*1: 22° a 30°, \*2: 120°

Este es un sistema con el sistema básico de canales 5.1 (→p14) que incluye unos altavoces delanteros, un altavoz central, unos altavoces envolventes y un subwoofer con fuente de alimentación propia, así como una combinación de altavoces con tecnología Dolby delanteros o altavoces con tecnología Dolby envolventes adicionales. Los altavoces con tecnología Dolby son altavoces diseñados especialmente para orientarse hacia el techo, de forma que el sonido pueda escucharse proyectado desde arriba, al rebotar en el techo. Al instalar dichos altavoces de altura, cuando el formato de entrada es Dolby Atmos, se puede seleccionar el modo de escucha Dolby Atmos que emite el sonido 3D más actualizado, incluyendo el sonido superior.

Instálelos en los altavoces delanteros o en los altavoces envolventes.

7,8 Altavoces de altura

Elija uno de los siguientes:

- Altavoces con tecnología Dolby (Delanteros)
- Altavoces con tecnología Dolby (Envolventes)

## ■ Sistema de canales 7.1.2

El sistema de canales 7.1.2 es una disposición de altavoces que incluye el sistema de canales 7.1 ([→p15](#)) y unos altavoces de altura adicionales. De entre los siguientes tres tipos de altavoces, seleccione los altavoces de altura que más se ajusten a los altavoces y el entorno de uso.

- Ejemplo de instalación de altavoces altos delanteros y traseros ([→p21](#))**
- Ejemplo de instalación de altavoces de techo ([→p22](#))**
- Ejemplo de instalación de altavoces con tecnología Dolby (altavoces Dolby) ([→p23](#))**

## ❑ Ejemplo de instalación de altavoces altos delanteros y traseros

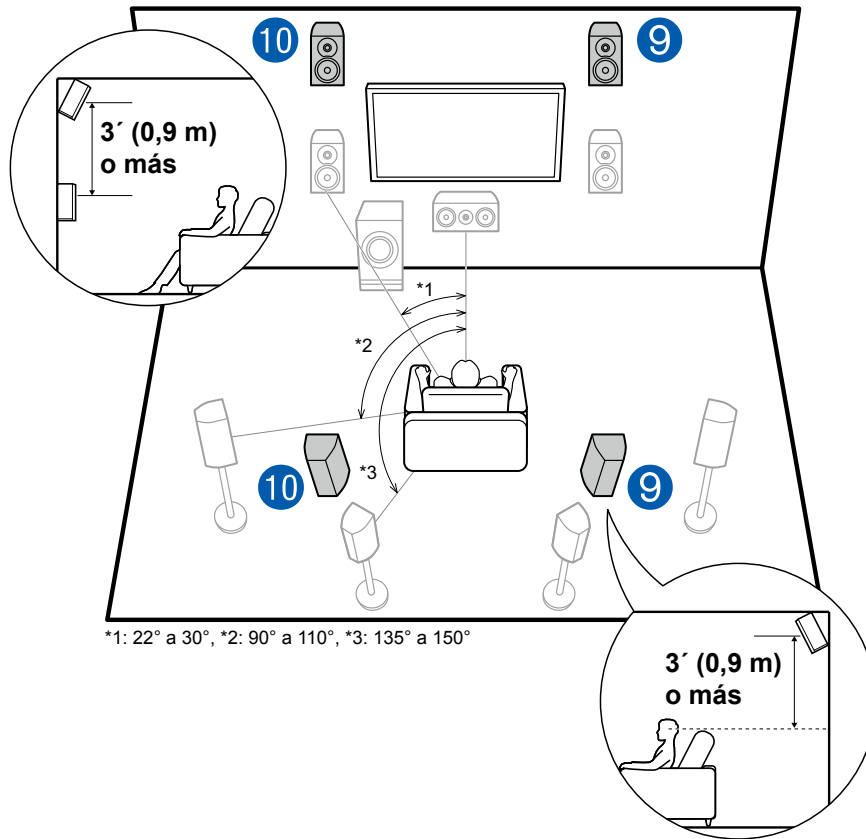

Este es un sistema con el sistema de canales 7.1 (→p15) que incluye unos altavoces delanteros, un altavoz central, unos altavoces envolventes traseros y un subwoofer con alimentación propia, así como una combinación de altavoces altos delanteros o traseros. Al instalar dichos altavoces de altura, cuando el formato de entrada es Dolby Atmos, se puede seleccionar el modo de escucha Dolby Atmos que emite el sonido 3D más actualizado, incluyendo el sonido superior. Los altavoces altos delanteros o traseros deberían instalarse al menos 3' / 0,9 m más altos que los altavoces delanteros.

Los altavoces altos delanteros deberían instalarse directamente por encima de los altavoces delanteros y la distancia entre los altavoces altos traseros debería ser igual a la distancia entre los altavoces delanteros. En ambos casos, los altavoces deben instalarse orientados en ángulo hacia la posición de escucha.

9,10 Altavoces de altura

Elija uno de los siguientes:

- Altavoces altos delanteros
- Altavoces altos traseros

## □ Ejemplo de instalación de altavoces de techo

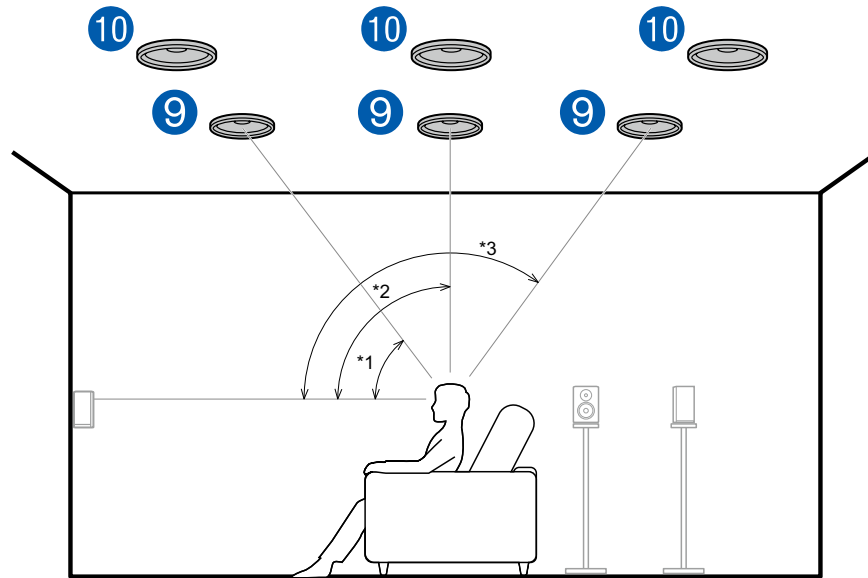

\*1: 30° a 55°, \*2: 65° a 100°, \*3: 125° a 150°

Este es un sistema con el sistema de canales 7.1 (→p15) que incluye unos altavoces delanteros, un altavoz central, unos altavoces envolventes traseros y un subwoofer con alimentación propia, así como una combinación de altavoces altos centrales, delanteros o traseros. Al instalar dichos altavoces de altura, cuando el formato de entrada es Dolby Atmos, se puede seleccionar el modo de escucha Dolby Atmos que emite el sonido 3D más actualizado, incluyendo el sonido superior. Instale los altavoces delanteros superiores en el techo, por delante de la posición del asiento, los altavoces medios superiores en el techo directamente encima de la posición de asiento y los altavoces traseros superiores en el techo detrás, por detrás de la posición del asiento. La distancia entre cada par debe coincidir con la distancia entre los altavoces delanteros.

- Dolby Laboratories recomienda la disposición de este tipo de altavoces de altura para conseguir el mejor efecto Dolby Atmos.

9,10 Altavoces de altura

Elija uno de los siguientes:

- Altavoces delanteros superiores
- Altavoces medios superiores
- Altavoces traseros superiores

❑ **Ejemplo de instalación de altavoces con tecnología Dolby (altavoces Dolby)**

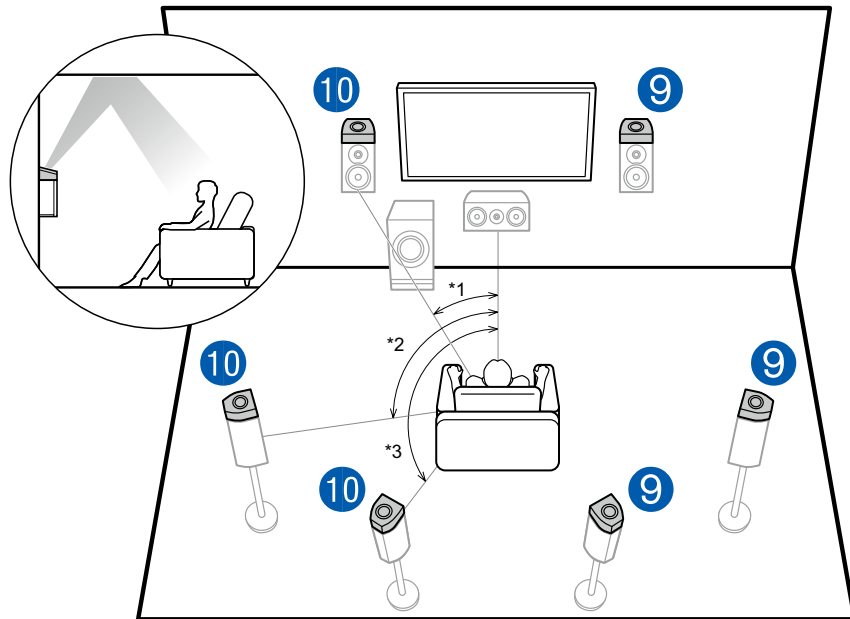

\*1: 22° a 30°, \*2: 90° a 110°, \*3: 135° a 150°

Este es un sistema con el sistema de canales 7.1 ( →p15) que incluye unos altavoces delanteros, un altavoz central, unos altavoces envolventes, unos altavoces envolventes traseros y un subwoofer con alimentación propia, así como una combinación de altavoces con tecnología Dolby (delantero), altavoces con tecnología Dolby (envolventes) o altavoces con tecnología Dolby (envolventes traseros). Los altavoces con tecnología Dolby son altavoces diseñados especialmente para orientarse hacia el techo, de forma que el sonido pueda escucharse proyectado desde arriba, al rebotar en el techo. Al instalar dichos altavoces de altura, cuando el formato de entrada es Dolby Atmos, se puede seleccionar el modo de escucha Dolby Atmos que emite el sonido 3D más actualizado, incluyendo el sonido superior.

Instálelos encima de los altavoces delanteros o encima de los altavoces envolventes o de los altavoces envolventes traseros.

9,10 Altavoces de altura

Elija uno de los siguientes:

- Altavoces con tecnología Dolby (Delanteros)
- Altavoces con tecnología Dolby (Envolventes)
- Altavoces con tecnología Dolby (Envolventes traseros)

## ■ Sistema de canales 5.1.4

El sistema de canales 5.1.4 es una disposición de altavoces que incluye 2 juegos de altavoces de altura, 1 juego izquierdo y derecho delante y 1 juego izquierdo y derecho detrás, l sistema de canales básico 5.1 ( →[p14](#)). Al instalar los altavoces de altura, el modo de escucha que emite el sonido 3D más actualizado incluyendo el espacio superior con la entrada de formato Dolby Atmos. Se puede seleccionar una combinación de 2 altavoces de altura entre lo siguiente.

- ❑ **Ejemplo de combinación cuando los altavoces delanteros superiores se utilizan delante ( →[p25](#))**
- ❑ **Ejemplo de combinación cuando los altavoces medios superiores se utilizan delante ( →[p27](#))**
- ❑ **Ejemplo de combinación cuando los altavoces altos delanteros se utilizan delante ( →[p28](#))**
- ❑ **Ejemplo de combinación cuando los altavoces con tecnología Dolby (Delanteros) se utilizan delante ( →[p30](#))**



❑ **Ejemplo de combinación cuando los altavoces delanteros superiores se utilizan delante**

Acerca de los altavoces delanteros superiores

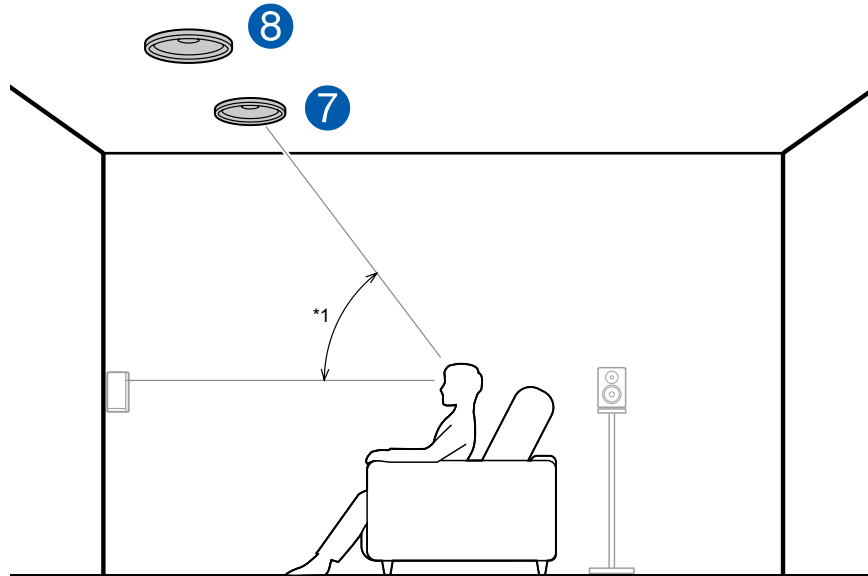

\*1: 30° a 55°

Los altavoces delanteros superiores se instalan en el techo en la parte delantera de la posición de escucha y el ancho entre los altavoces izquierdos y derechos es ideal para que coincida con el ancho de los altavoces delanteros. Cuando los altavoces delanteros superiores se utilizan delante, la combinación de los altavoces de altura que se pueden utilizar detrás se pueden seleccionar de los 3 ejemplos siguientes que se muestran a la derecha.

7,8 Altavoces delanteros superiores

(Ejemplo 1) Utilice altavoces traseros superiores detrás

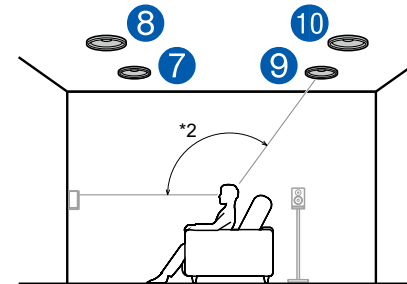

\*2: 125° a 150°

Los altavoces traseros superiores se instalan en el techo en la parte delantera de la posición de escucha y el ancho entre los altavoces izquierdos y derechos es ideal para que coincida con el ancho de los altavoces delanteros.

9,10 Altavoces traseros superiores

(Ejemplo 2) Utilice altavoces altos traseros detrás

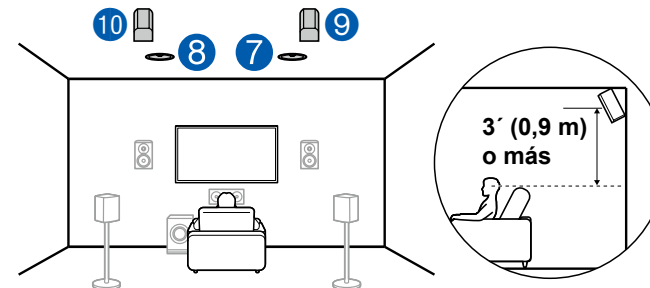

El ancho entre los altavoces altos traseros debe coincidir con el ancho de los altavoces delanteros y deben instalarse a una altura mínima de 3' / 0,9 m con respecto a los altavoces delanteros y se inclinan hacia la posición del oyente.

9,10 Altavoces altos traseros

(Ejemplo 3) Utilice altavoces con tecnología Dolby (envolventes) detrás

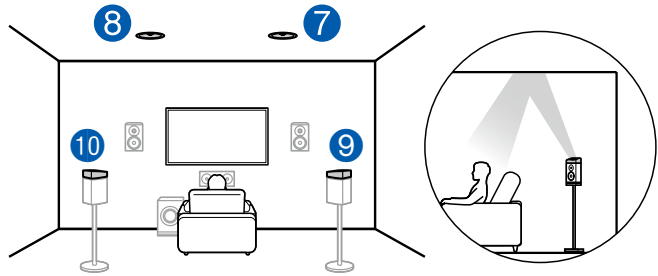

Los altavoces con tecnología Dolby son altavoces especiales que emiten el sonido hacia el techo y provocan que el mismo salga desde arriba al reflejar el sonido en el techo.

Los altavoces con tecnología Dolby (envolventes) se instalan encima de los altavoces envolventes.

9,10 Altavoces con tecnología Dolby (Envolventes)

## ❑ Ejemplo de combinación cuando los altavoces medios superiores se utilizan delante

Acerca de los altavoces medios superiores

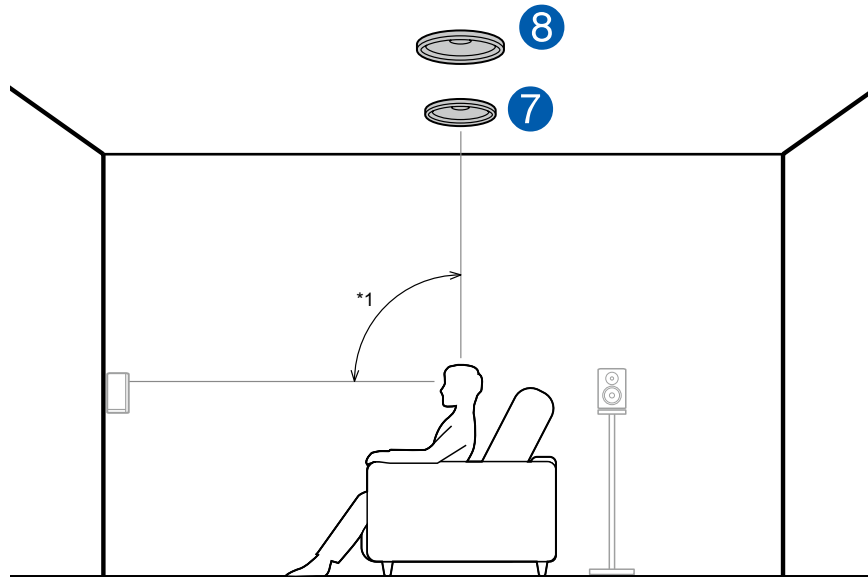

\*1: 65° a 100°

Los altavoces medios superiores se instalan en el techo y encima de la posición de escucha y el ancho entre los altavoces izquierdos y derechos es ideal para que coincida con el ancho de los altavoces delanteros. Cuando los altavoces medios superiores se utilizan delante, los altavoces altos traseros que aparecen en la figura de la derecha se pueden utilizar detrás.

7,8 Altavoces medios superiores

Utilice altavoces altos traseros detrás

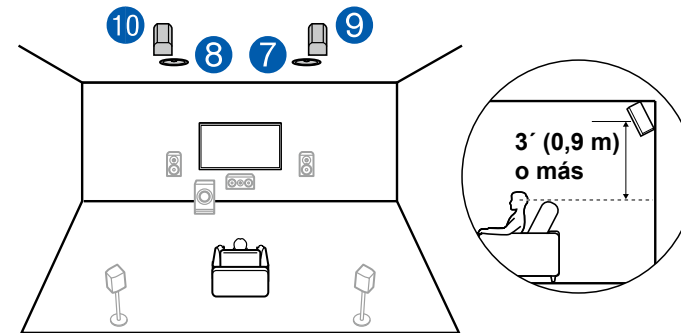

El ancho entre los altavoces altos traseros debe coincidir con el ancho de los altavoces delanteros y deben instalarse a una altura mínima de 3'/0,9 m con respecto a los altavoces delanteros y se inclinan hacia la posición del oyente.

9,10 Altavoces altos traseros

## ❑ Ejemplo de combinación cuando los altavoces altos delanteros se utilizan delante

Acerca de los altavoces altos delanteros

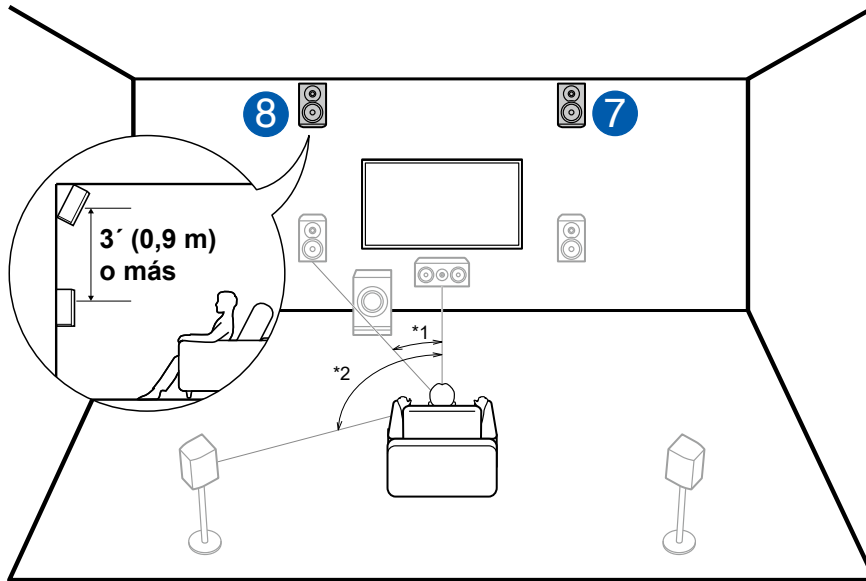

\*1: 22° a 30°, \*2: 120°

Instale los altavoces altos delanteros a una altura mínima de 3' / 0,9 m de los altavoces delanteros y se inclinan hacia la posición del oyente. Cuando los altavoces altos delanteros se utilizan delante, la combinación de los altavoces de altura que se pueden utilizar detrás se pueden seleccionar de los 4 ejemplos siguientes que se muestran a la derecha.

7,8 Altavoces altos delanteros

### (Ejemplo 1) Utilice altavoces altos traseros detrás

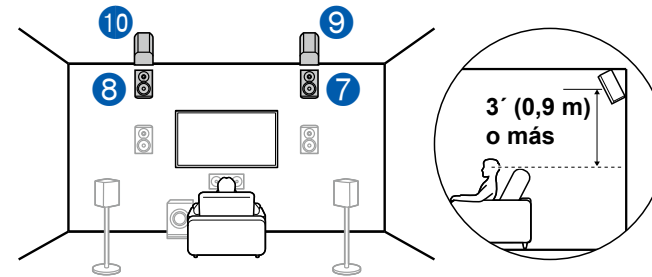

El ancho entre los altavoces altos traseros debe coincidir con el ancho de los altavoces delanteros y deben instalarse a una altura mínima de 3' / 0,9 m con respecto a los altavoces delanteros y se inclinan hacia la posición del oyente.

9,10 Altavoces altos traseros

### (Ejemplo 2) Utilice altavoces medios superiores detrás

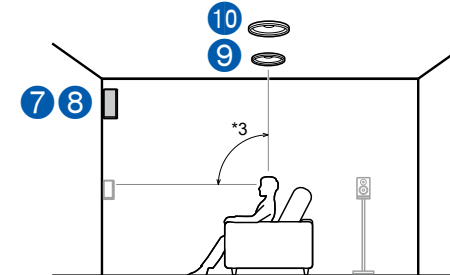

\*3: 65° a 100°

Los altavoces medios superiores se instalan en el techo y encima de la posición de escucha y el ancho entre los altavoces izquierdos y derechos es ideal para que coincida con el ancho de los altavoces delanteros.

9,10 Altavoces medios superiores

**(Ejemplo 3) Utilice altavoces traseros superiores detrás**

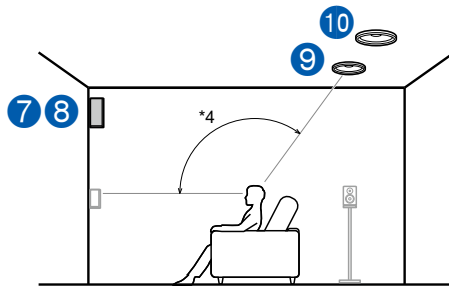

\*4: 125° a 150°

Los altavoces traseros superiores se instalan en el techo en la parte delantera de la posición de escucha y el ancho entre los altavoces izquierdos y derechos es ideal para que coincida con el ancho de los altavoces delanteros.

9,10 Altavoces traseros superiores

**(Ejemplo 4) Utilice altavoces con tecnología Dolby (envolventes) detrás**

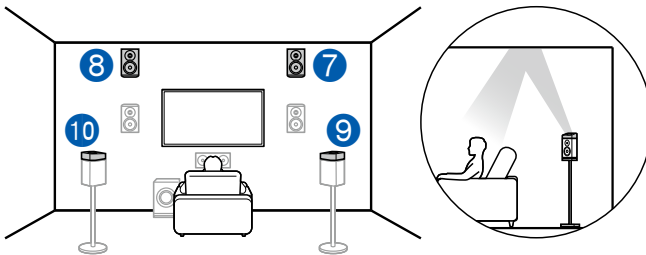

Los altavoces con tecnología Dolby son altavoces especiales que emiten el sonido hacia el techo y provocan que el mismo salga desde arriba al reflejar el sonido en el techo.

Los altavoces con tecnología Dolby (envolventes) se instalan encima de los altavoces envolventes.

9,10 Altavoces con tecnología Dolby (Envolventes)

## ❑ Ejemplo de combinación cuando los altavoces con tecnología Dolby (Delanteros) se utilizan delante

Acerca de los altavoces con tecnología Dolby (delanteros)

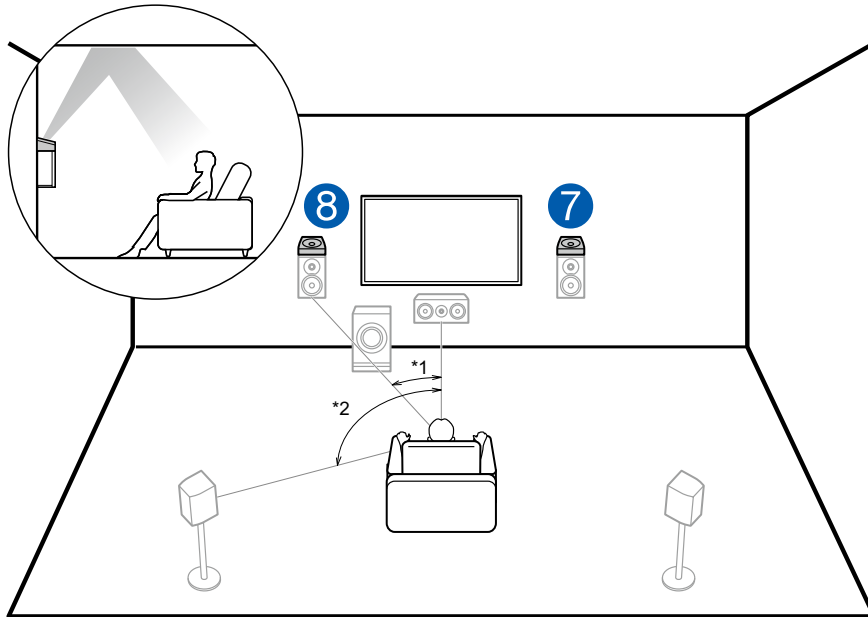

\*1: 22° a 30°, \*2: 120°

Los altavoces con tecnología Dolby son altavoces especiales que emiten el sonido hacia el techo y provocan que el mismo salga desde arriba al reflejar el sonido en el techo.

Los altavoces con tecnología Dolby (delanteros) se instalan encima de los altavoces delanteros. Cuando los altavoces con tecnología Dolby (delanteros) se utilizan delante, la combinación de los altavoces de altura que se pueden utilizar detrás se pueden seleccionar de los 3 ejemplos siguientes que se muestran a la derecha.

7,8 Altavoces con tecnología Dolby (Delanteros)

### (Ejemplo 1) Utilice altavoces traseros superiores detrás

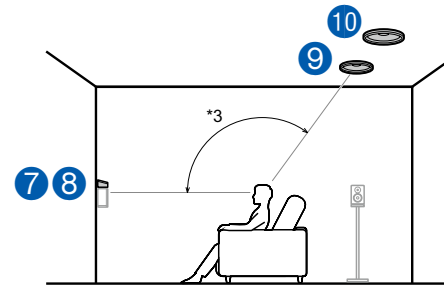

\*3: 125° a 150°

Los altavoces traseros superiores se instalan en el techo en la parte delantera de la posición de escucha y el ancho entre los altavoces izquierdos y derechos es ideal para que coincida con el ancho de los altavoces delanteros.

9,10 Altavoces traseros superiores

### (Ejemplo 2) Utilice altavoces altos traseros detrás

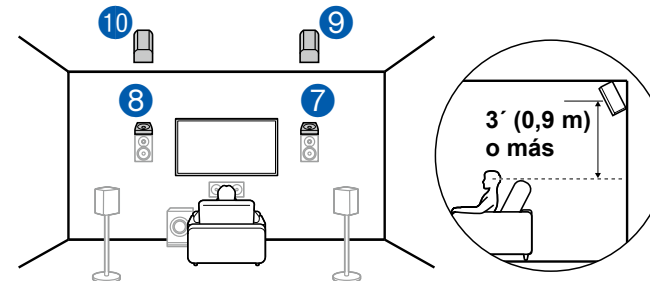

El ancho entre los altavoces altos traseros debe coincidir con el ancho de los altavoces delanteros y deben instalarse a una altura mínima de 3' / 0,9 m con respecto a los altavoces delanteros y se inclinan hacia la posición del oyente.

9,10 Altavoces altos traseros

(Ejemplo 3) Utilice altavoces con tecnología Dolby (envolventes) detrás

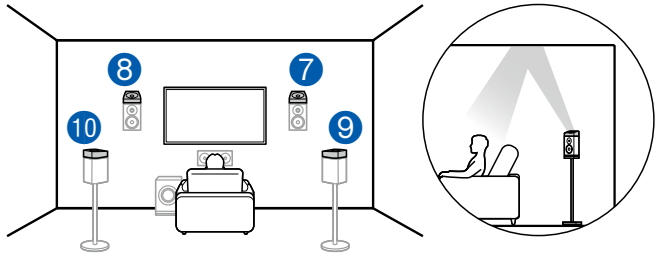

Los altavoces con tecnología Dolby son altavoces especiales que emiten el sonido hacia el techo y provocan que el mismo salga desde arriba al reflejar el sonido en el techo.

Los altavoces con tecnología Dolby (envolventes) se instalan encima de los altavoces envolventes.

9,10 Altavoces con tecnología Dolby (Envolventes)

## Conexiones de los altavoces y ajustes "Speaker Setup"

### Conexiones

#### ■ (Nota) Impedancia de los altavoces

Conecte los altavoces con una impedancia de 4 Ω a 16 Ω. Si cualquiera de los altavoces que debe conectarse presenta una impedancia de 4 Ω o más y 6 Ω o menos, se requerirá realizar el ajuste en el menú de configuración una vez completada la Initial Setup ( → [p135](#)). Pulse ⚙ en el mando a distancia y defina "2. Speaker" - "Configuration" - "Speaker Impedance" en "4ohms".

#### ■ Conectar los cables de los altavoces

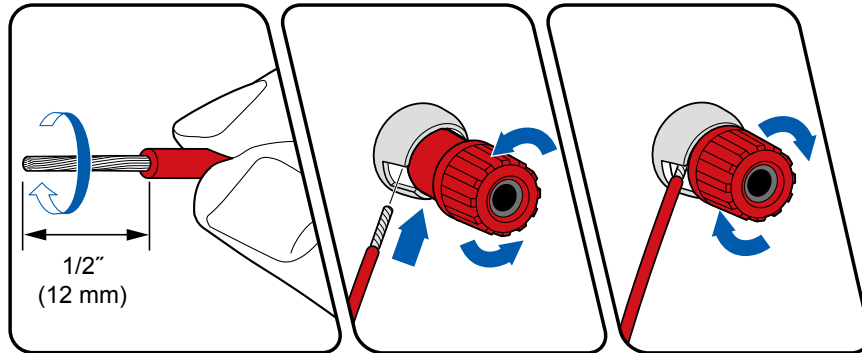

Conecte correctamente los conectores de la unidad y los del altavoz (lado + en lado + y lado - en lado -) para cada canal. Si la conexión es incorrecta, los bajos no se reproducirán adecuadamente debido a una fase inversa. Retuerza los hilos de la punta del cable del altavoz que queden expuestos, de forma que no sobresalgan del terminal del altavoz al realizar la conexión. Si los hilos expuestos de los altavoces tocan el panel trasero o los hilos del lado + y el lado - se tocan entre sí, se activará el circuito de protección.

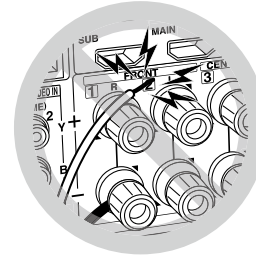



## ■ Conectar el subwoofer

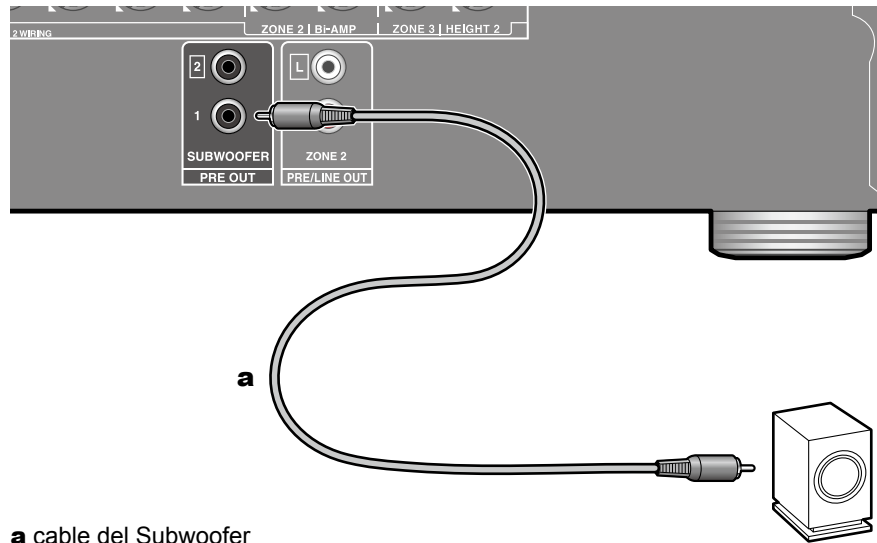

**a** cable del Subwoofer

Conecte un subwoofer con fuente de alimentación propia a la unidad con un cable de subwoofer. Se pueden conectar hasta dos subwoofers con alimentación propia. Se emite la misma señal desde cada uno de los conectores SUBWOOFER PRE OUT.

## ■ Sistema de canales 5.1

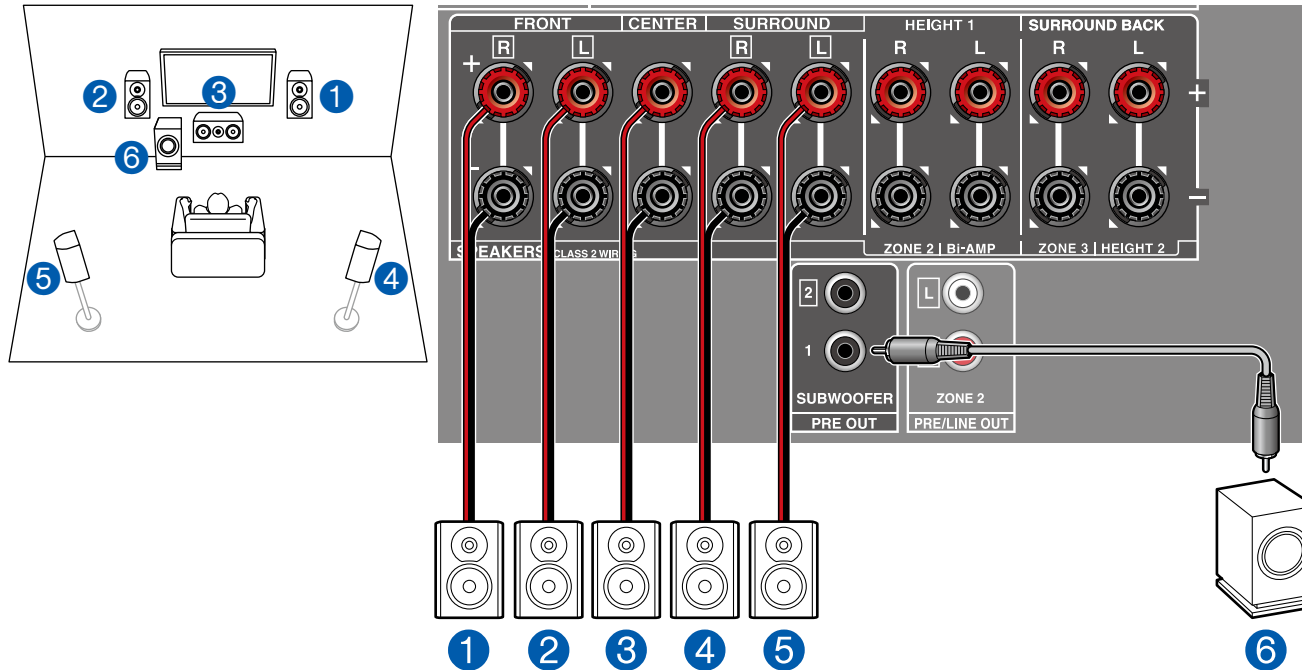

Este es un sistema básico de canales 5.1. Para obtener información detallada acerca de la disposición de los altavoces, consulte "Instalación de altavoces" (→p14).

### ■ Ajustes de la "Speaker Setup" durante la Initial Setup (→p136)

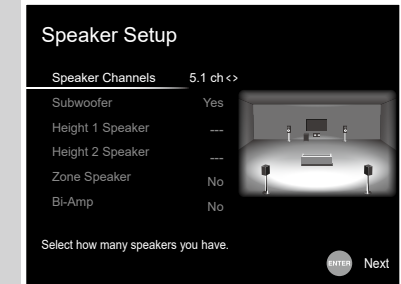

- Speaker Channels: **5.1 ch**
- Subwoofer: **Yes**
- Height 1 Speaker: ---
- Height 2 Speaker: ---
- Zone Speaker: **No**
- Bi-Amp: **No**

## ■ Sistema de canales 5.1 + ZONE SPEAKER

### MAIN ROOM

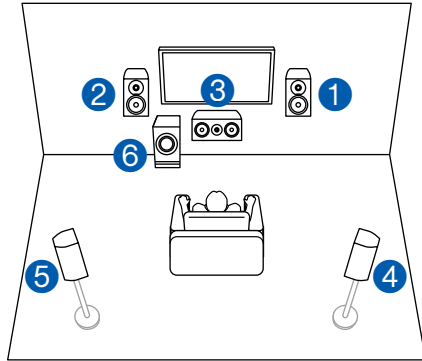

### ZONE 2

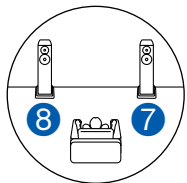

### ZONE 3

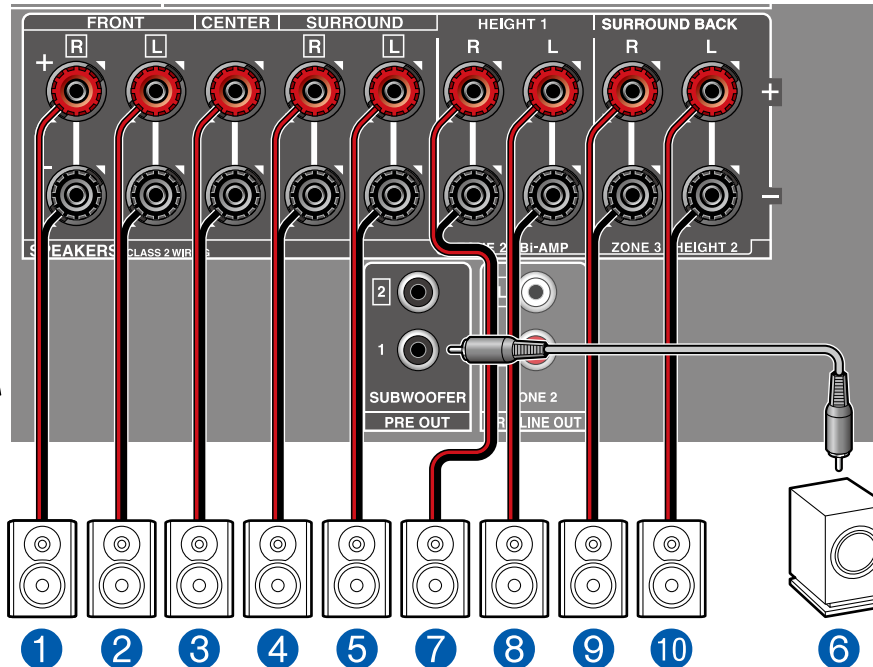
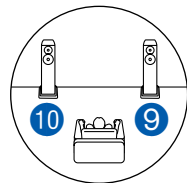

**MAIN ROOM:** Este es un sistema básico de canales 5.1. Para obtener información detallada acerca de la disposición de los altavoces, consulte "Instalación de altavoces" (→p14).

**ZONE 2/ZONE 3:** Puede disfrutar de sonido en 2 canales en una sala separada (ZONE 2/ZONE 3) mientras se reproducen los 5.1 canales en la sala principal (en la que se encuentra esta unidad). Es posible reproducir la misma fuente tanto en la sala principal como en la ZONE 2/ZONE 3. Además, también es posible reproducir fuentes distintas en ambas salas.

Para emitir audio procedente de un componente de AV conectado externamente en la ZONE 3, utilice un cable de audio analógico para la conexión. Tenga en cuenta que la salida de ZONE 3 no es posible con la conexión utilizando un cable HDMI, cable coaxial digital o cable óptico digital.

### ■ Ajustes de la "Speaker Setup" durante la Initial Setup (→p136)

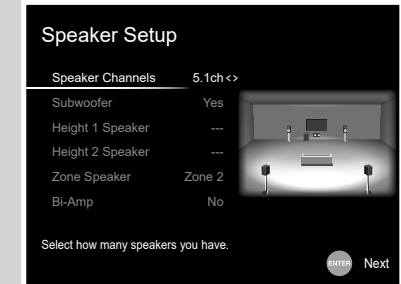

- Speaker Channels: 5.1 ch
- Subwoofer: Yes
- Height 1 Speaker: ---
- Height 2 Speaker: ---
- Zone Speaker: Zone 2 o Zone 2/ Zone 3
- Bi-Amp: No

## ■ Sistema de canales 5.1 (Biamplicación de altavoces)

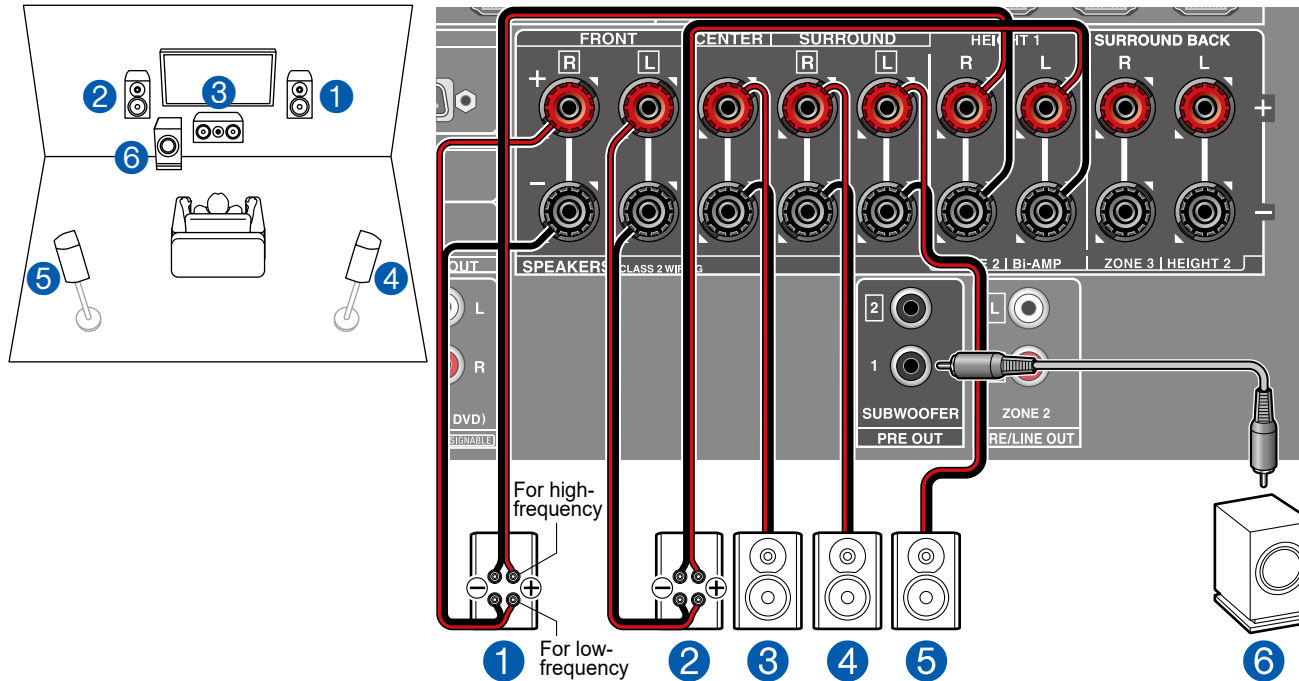

Es posible configurar un sistema de canales 5.1 (→p14) conectando altavoces delanteros que admitan la conexión de biamplicación. La conexión de biamplicación puede modificar la calidad de los rangos graves y agudos. Asegúrese de retirar el puente que conecta los conectores del woofer y los conectores del tweeter de los altavoces de biamplicación compatibles. Consulte, también, el manual de instrucciones de los altavoces.

### ■ Ajustes de la "Speaker Setup" durante la Initial Setup (→p136)

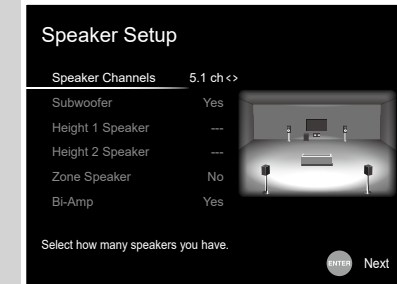

- Speaker Channels: **5.1 ch**
- Subwoofer: **Yes**
- Height 1 Speaker: **---**
- Height 2 Speaker: **---**
- Zone Speaker: **No**
- Bi-Amp: **Yes**

## ■ Sistema de canales 7.1

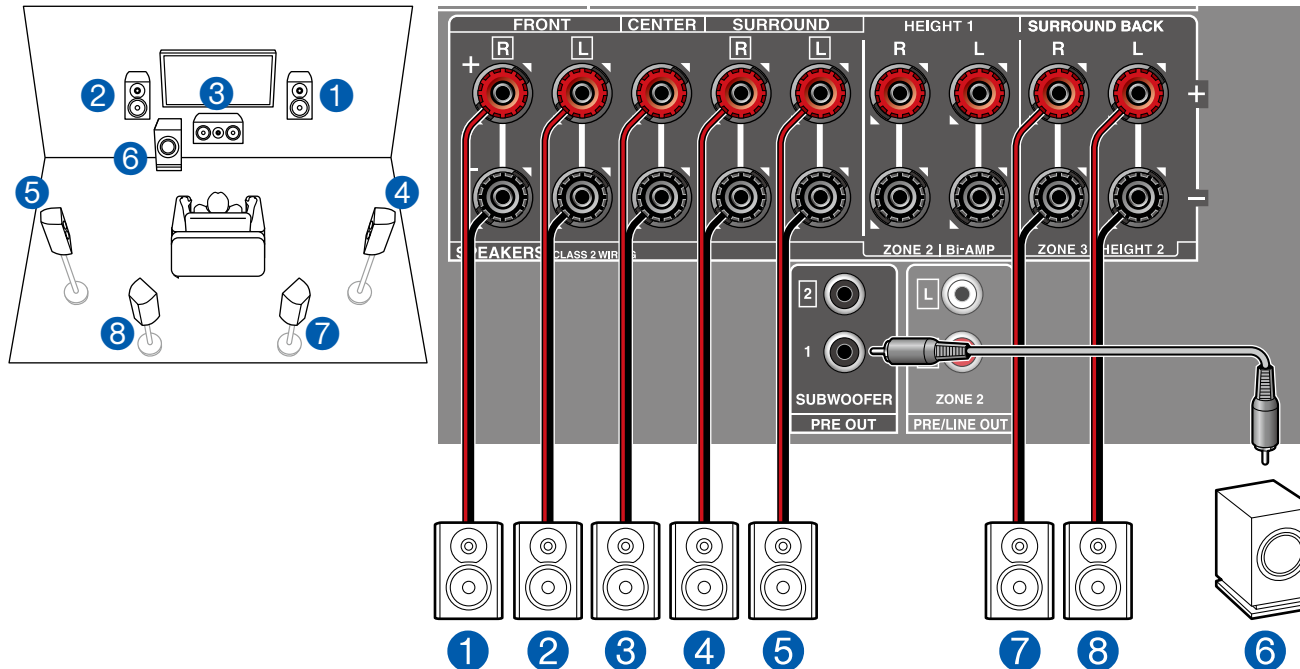

Este es un sistema de canales 7.1 que incluye el sistema básico de canales 5.1 y unos altavoces envolventes traseros adicionales.

Para obtener información detallada acerca de la disposición de los altavoces, consulte "Instalación de altavoces" (→p15).

### ■ Ajustes de la "Speaker Setup" durante la Initial Setup (→p136)

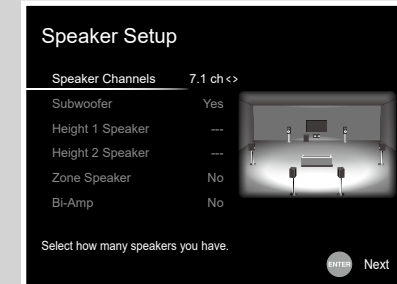

- Speaker Channels: 7.1 ch
- Subwoofer: Yes
- Height 1 Speaker: ---
- Height 2 Speaker: ---
- Zone Speaker: No
- Bi-Amp: No

## ■ Sistema de canales 7.1 + ZONE SPEAKER

### MAIN ROOM

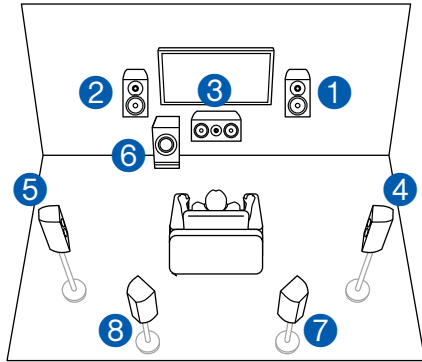

### ZONE 2

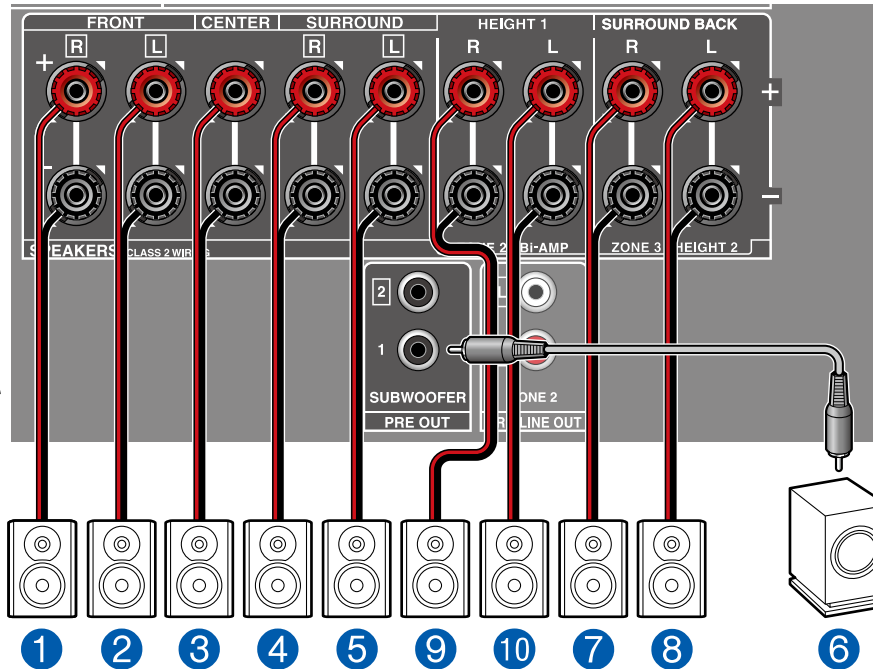
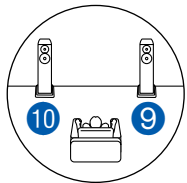

**MAIN ROOM:** Este es un sistema de canales 7.1 que incluye el sistema básico de canales 5.1 y unos altavoces envolventes traseros adicionales. Para obtener información detallada acerca de la disposición de los altavoces, consulte "Instalación de altavoces" (→p15).

**ZONE 2:** Puede disfrutar de sonido en 2 canales en una sala separada (ZONE 2) mientras se reproduce en la sala principal (en la que se encuentra esta unidad). Es posible reproducir la misma fuente tanto en la sala principal como en la ZONE 2. Además, también es posible reproducir fuentes distintas en ambas salas.

### ■ Ajustes de la "Speaker Setup" durante la Initial Setup (→p136)

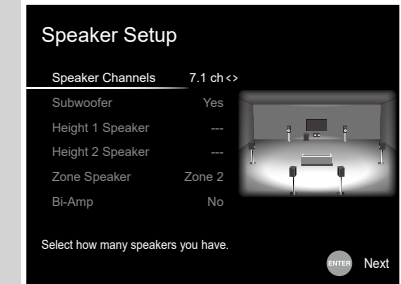

- Speaker Channels: 7.1 ch
- Subwoofer: Yes
- Height 1 Speaker: ---
- Height 2 Speaker: ---
- Zone Speaker: Zone 2
- Bi-Amp: No

## ■ Sistema de canales 7.1 (Biamplicación de altavoces)

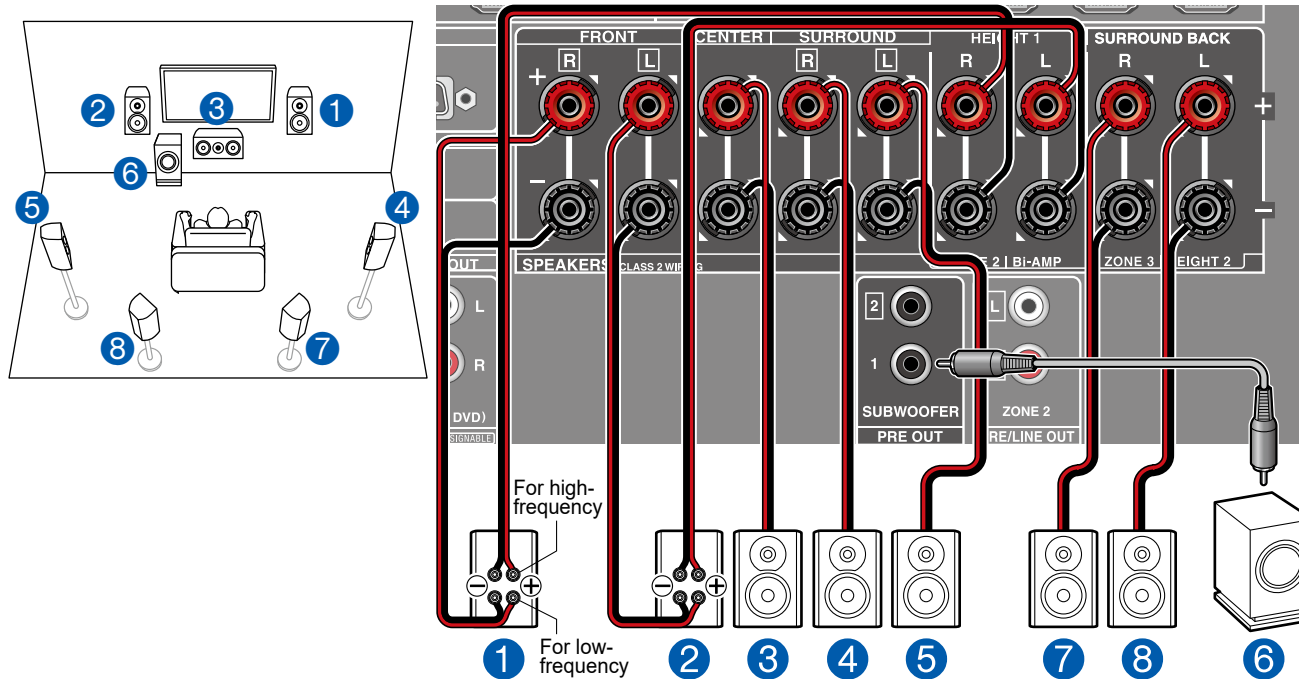

Es posible configurar un sistema de canales 7.1 (→p15) conectando altavoces delanteros que admitan la conexión de biamplicación.

La conexión de biamplicación puede modificar la calidad de los rangos graves y agudos. Asegúrese de retirar el puente que conecta los conectores del woofer y los conectores del tweeter de los altavoces de biamplicación compatibles. Consulte, también, el manual de instrucciones de los altavoces.

### ■ Ajustes de la "Speaker Setup" durante la Initial Setup (→p136)

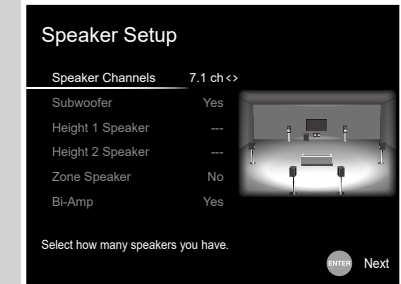

- Speaker Channels: 7.1 ch
- Subwoofer: Yes
- Height 1 Speaker: ---
- Height 2 Speaker: ---
- Zone Speaker: No
- Bi-Amp: Yes

## ■ Sistema de canales 5.1.2

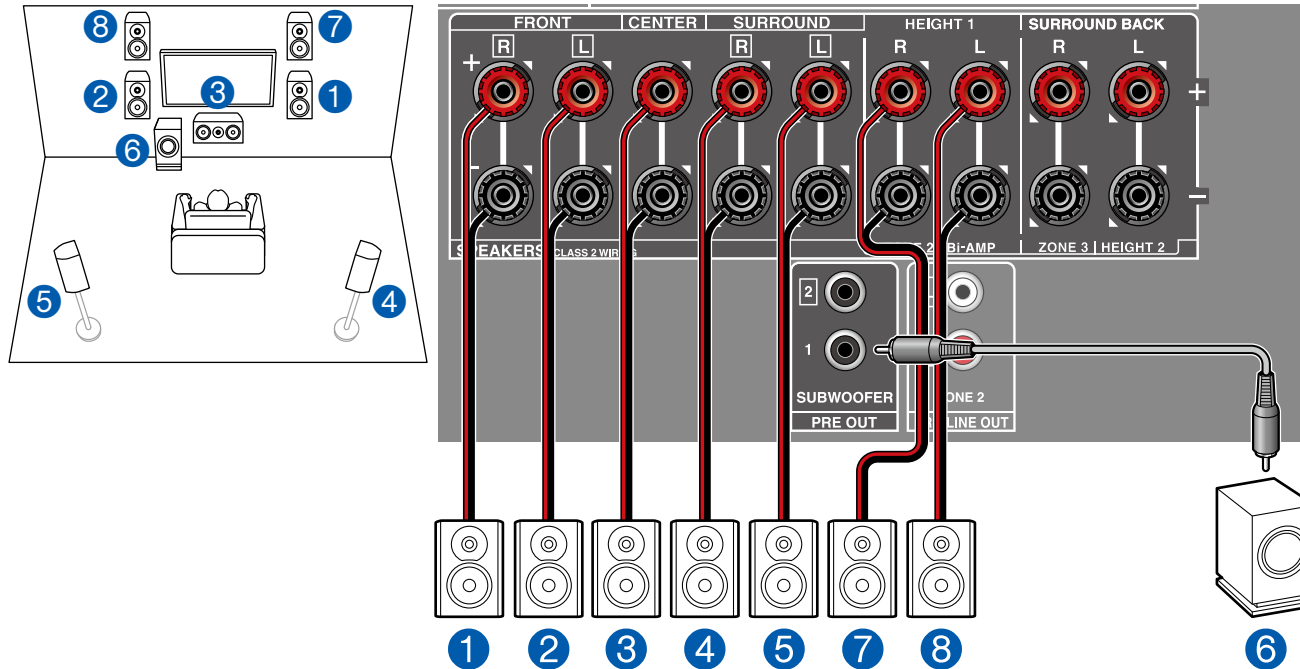

### ■ Ajustes de la "Speaker Setup" durante la Initial Setup ( →p136)

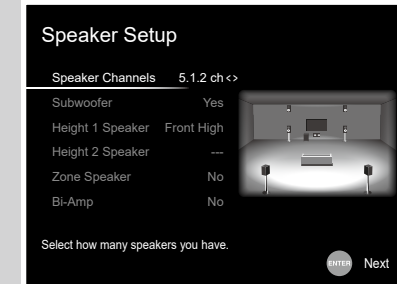

- Speaker Channels: **5.1.2 ch**
- Subwoofer: **Yes**
- Height 1 Speaker: **Seleccione el tipo de altavoz de altura instalado.**
- Height 2 Speaker: **---**
- Zone Speaker: **No**
- Bi-Amp: **No**

Esta es una combinación del sistema de canales 5.1 y altavoces altos delanteros. Un altavoz alto delantero es un tipo de altavoz de altura. Puede seleccionar únicamente un conjunto de altavoces de altura entre los siguientes tres tipos de conexión.

- ❑ Ejemplo de instalación de altavoces altos delanteros y traseros ( →p17)
- ❑ Ejemplo de instalación de altavoces de techo ( →p18)
- ❑ Ejemplo de instalación de altavoces con tecnología Dolby (altavoces Dolby) ( →p19)



## ■ Sistema de canales 5.1.2 + ZONE SPEAKER

### MAIN ROOM

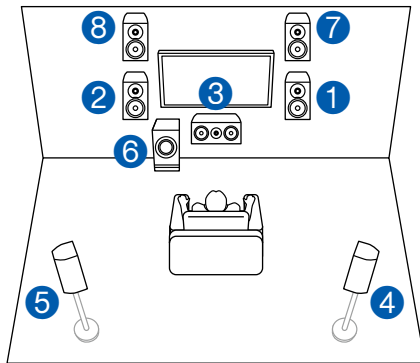

### ZONE 2

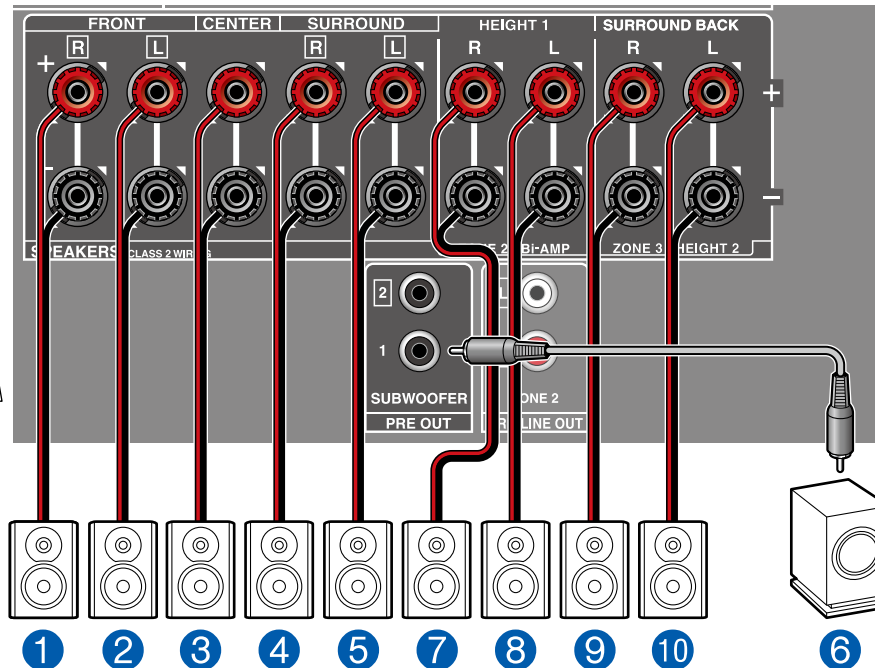
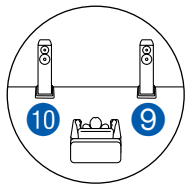

**MAIN ROOM:** Esta es una combinación del sistema de canales 5.1 y altavoces altos delanteros. Un altavoz alto delantero es un tipo de altavoz de altura. Puede seleccionar únicamente un conjunto de altavoces de altura entre los siguientes tres tipos de conexión.

- Ejemplo de instalación de altavoces altos delanteros y traseros ( →p17)
- Ejemplo de instalación de altavoces de techo ( →p18)
- Ejemplo de instalación de altavoces con tecnología Dolby (altavoces Dolby) ( →p19)

**ZONE 2:** Puede disfrutar de sonido en 2 canales en una sala separada (ZONE 2) mientras se reproduce en la sala principal (en la que se encuentra esta unidad). Es posible reproducir la misma fuente tanto en la sala principal como en la ZONE 2. Además, también es posible reproducir fuentes distintas en ambas salas.

### ■ Ajustes de la "Speaker Setup" durante la Initial Setup ( →p136)

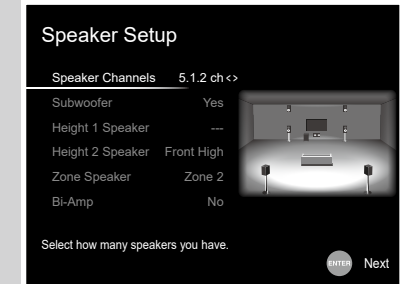

- Speaker Channels: 5.1.2 ch
- Subwoofer: Yes
- Height 1 Speaker: ---
- Height 2 Speaker: Seleccione el tipo de altavoz de altura instalado.
- Zone Speaker: Zone 2
- Bi-Amp: No

## ■ Sistema de canales 5.1.2 (Biamplificación de altavoces)

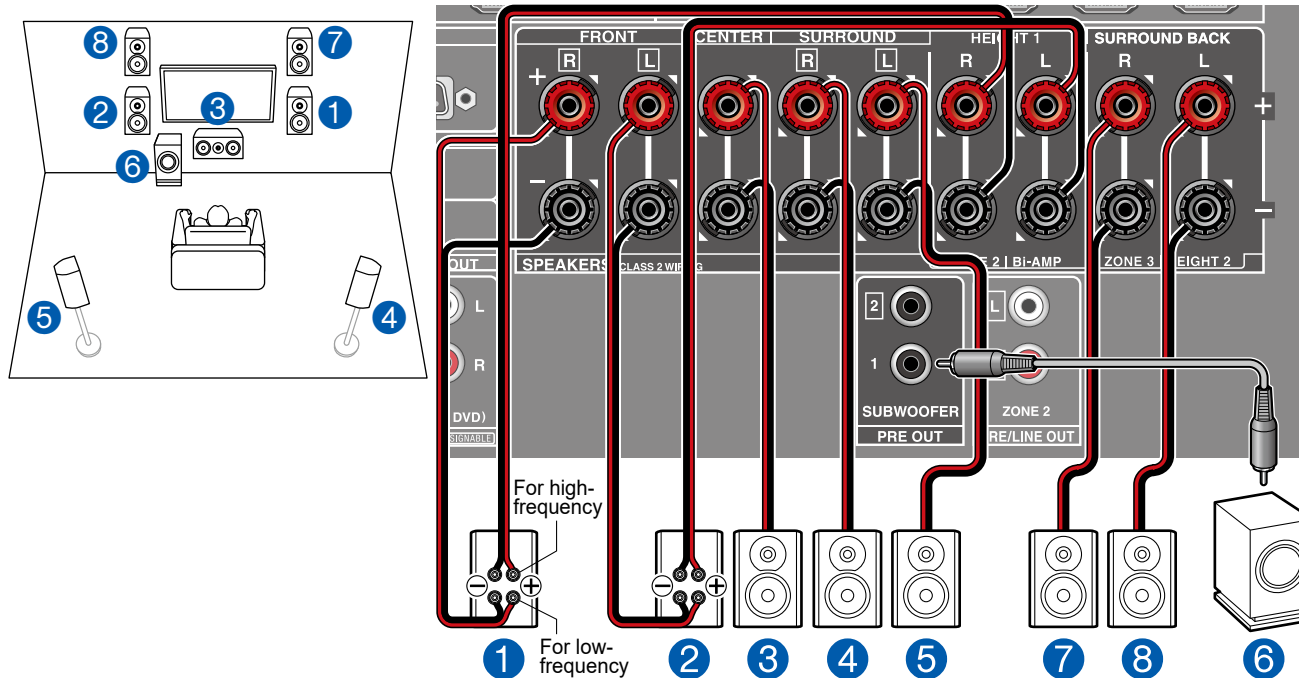

Esta es una combinación del sistema de canales 5.1 y altavoces altos delanteros. Un altavoz alto delantero es un tipo de altavoz de altura. Puede seleccionar únicamente un conjunto de altavoces de altura entre los siguientes tres tipos de conexión.

- Ejemplo de instalación de altavoces altos delanteros y traseros ( →p17)
- Ejemplo de instalación de altavoces de techo ( →p18)
- Ejemplo de instalación de altavoces con tecnología Dolby (altavoces Dolby) ( →p19)

Es posible configurar un sistema de canales 5.1.2 conectando altavoces delanteros que admitan la conexión de biamplificación. La conexión de biamplificación puede modificar la calidad de los rangos graves y agudos. Asegúrese de retirar el puente que conecta los conectores del woofer y los conectores del tweeter de los altavoces de biamplificación compatibles. Consulte, también, el manual de instrucciones de los altavoces.

### ■ Ajustes de la "Speaker Setup" durante la Initial Setup ( →p136)

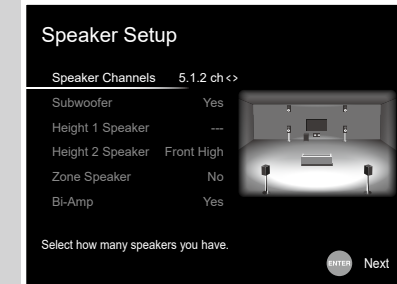

- Speaker Channels: 5.1.2 ch
- Subwoofer: Yes
- Height 1 Speaker: ---
- Height 2 Speaker: Seleccione el tipo de altavoz de altura instalado.
- Zone Speaker: No
- Bi-Amp: Yes

## ■ Sistema de canales 7.1.2

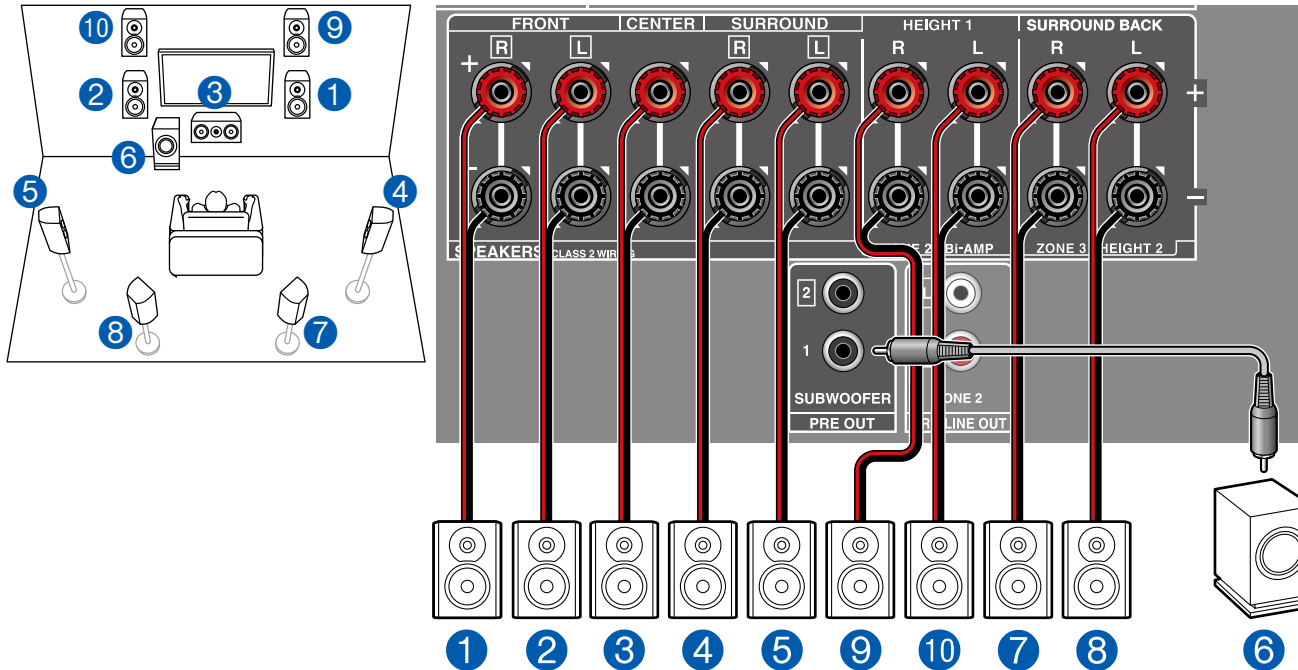

Esta es una combinación del sistema de canales 7.1 y altavoces altos delanteros. Un altavoz alto delantero es un tipo de altavoz de altura. Puede seleccionar únicamente un conjunto de altavoces de altura entre los siguientes tres tipos de conexión.

- Ejemplo de instalación de altavoces altos delanteros y traseros ( →p21)
- Ejemplo de instalación de altavoces de techo ( →p22)
- Ejemplo de instalación de altavoces con tecnología Dolby (altavoces Dolby) ( →p23)

### ■ Ajustes de la "Speaker Setup" durante la Initial Setup ( →p136)

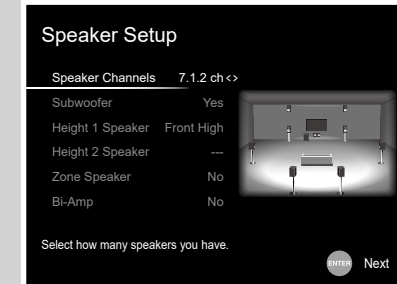

- Speaker Channels: 7.1.2 ch
- Subwoofer: Yes
- Height 1 Speaker: Seleccione el tipo de altavoz de altura instalado.
- Height 2 Speaker: ---
- Zone Speaker: No
- Bi-Amp: No

## ■ Sistema de canales 5.1.4

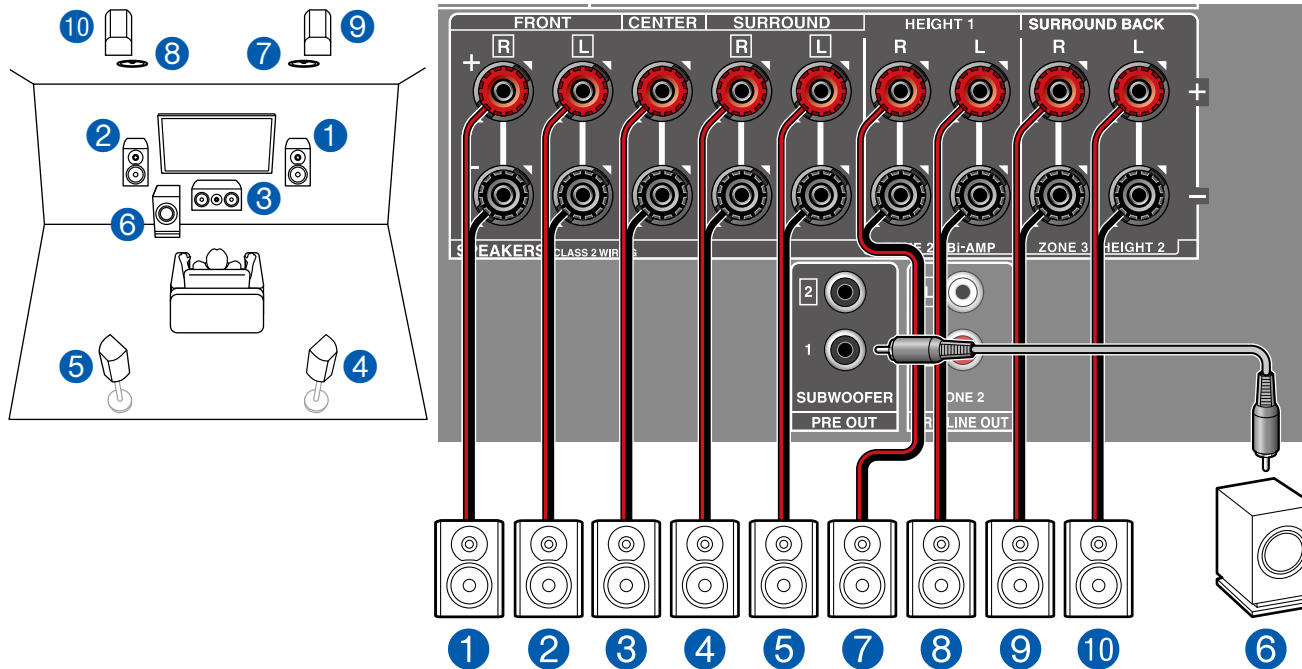

Este es un ejemplo de combinación de los altavoces medios superiores y los altavoces altos traseros y delanteros en la parte trasera del sistema de canales 5.1. Los altavoces de altura en la parte delantera se puede seleccionar de los 4 siguientes tipos. Los altavoces de altura que se pueden combinar en la parte trasera difieren en función de los altavoces de altura que se utilizan delante.

- Ejemplo de combinación cuando los altavoces delanteros superiores se utilizan delante ( →p25)
- Ejemplo de combinación cuando los altavoces medios superiores se utilizan delante ( →p27)
- Ejemplo de combinación cuando los altavoces altos delanteros se utilizan delante ( →p28)
- Ejemplo de combinación cuando los altavoces con tecnología Dolby (Delanteros) se utilizan delante ( →p30)

### ■ Ajustes de la "Speaker Setup" durante la Initial Setup ( →p136)

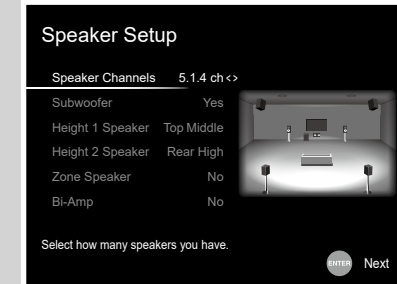

- Speaker Channels: 5.1.4 ch
- Subwoofer: Yes
- Height 1 Speaker: Seleccione el tipo de altavoz de altura instalado.
- Height 2 Speaker: Seleccione el tipo de altavoz de altura instalado.
- Zone Speaker: No
- Bi-Amp: No

## Combinaciones de altavoces

- Se pueden conectar hasta dos subwoofers con alimentación propia, con cualquier combinación.

Canales de altavoz	FRONT	CENTER	SURROUND	SURROUND BACK	HEIGHT 1	HEIGHT 2	Bi-AMP (*1)	ZONE 2 (*1) (ZONE SPEAKER)	ZONE 3 (*1) (ZONE SPEAKER)
2.1 canales	✓						✓	✓	✓
3.1 canales	✓	✓					✓	✓	✓
4.1 canales	✓		✓				✓	✓	✓
5.1 canales	✓	✓	✓				✓	✓	✓
6.1 canales	✓		✓	✓			✓	✓	
7.1 canales	✓	✓	✓	✓			✓	✓	
2.1.2 canales	✓				✓ (*2) (*3)		✓ (*3)	✓ (*2)	
3.1.2 canales	✓	✓			✓ (*2) (*3)		✓ (*3)	✓ (*2)	
4.1.2 canales	✓		✓		✓ (*2) (*3)		✓ (*3)	✓ (*2)	
5.1.2 canales	✓	✓	✓		✓ (*2) (*3)		✓ (*3)	✓ (*2)	
6.1.2 canales	✓		✓	✓	✓				
7.1.2 canales	✓	✓	✓	✓	✓				
4.1.4 canales	✓		✓		✓	✓			
5.1.4 canales	✓	✓	✓		✓	✓			

(\*1) Los altavoces Bi-AMP y ZONE no se pueden utilizar de forma simultánea.

(\*2) Para utilizar los altavoces de ZONE 2, es necesario conectar los altavoces de ZONE 2 a los terminales HEIGHT 1 y el altavoz de altura a los terminales SURROUND BACK.

(\*3) Para utilizar los altavoces Bi-AMP, es necesario conectar los altavoces Bi-AMP a los terminales HEIGHT 1 y el altavoz de altura a los terminales SURROUND BACK.

### Acerca de HEIGHT 1/HEIGHT 2

Para conectar 2 juegos de altavoces de altura, la combinación de altavoces de altura se puede seleccionar de la siguiente forma.

- Height 1 Speaker: Top Middle, Height 2 Speaker: Rear High
- Height 1 Speaker: Front High; Height 2 Speaker: Uno de Rear High/Top Middle/Top Rear/Dolby Enabled Speaker (Surround)
- Height 1 Speaker: Top Front o Dolby Enabled Speaker (Front), Height 2 Speaker: Uno de Rear High/Top Rear/Dolby Enabled Speaker (Surround)

Cuando solo se conecta 1 juego de altavoces de altura, se puede seleccionar 1 de los tipos de altavoces de altura.

## Conexión de la TV

Conecte esta unidad entre un televisor y un componente de AV. La conexión de esta unidad con el televisor permite emitir las señales de vídeo y audio del componente de AV en el televisor o reproducir el sonido del televisor en esta unidad. La conexión con el televisor variará en función de si este admite la función ARC (Audio Return Channel). La función ARC transmite las señales de audio del televisor a través de un cable HDMI y reproduce el audio del televisor en esta unidad. Para comprobar si el televisor admite la función ARC, consulte el manual de instrucciones del televisor, etc.

¿Su televisor admite la función ARC?

Sí

- Con un televisor compatible con ARC ( →[p47](#))

No

- Con un televisor no compatible con ARC ( →[p48](#))

## Con un televisor compatible con ARC

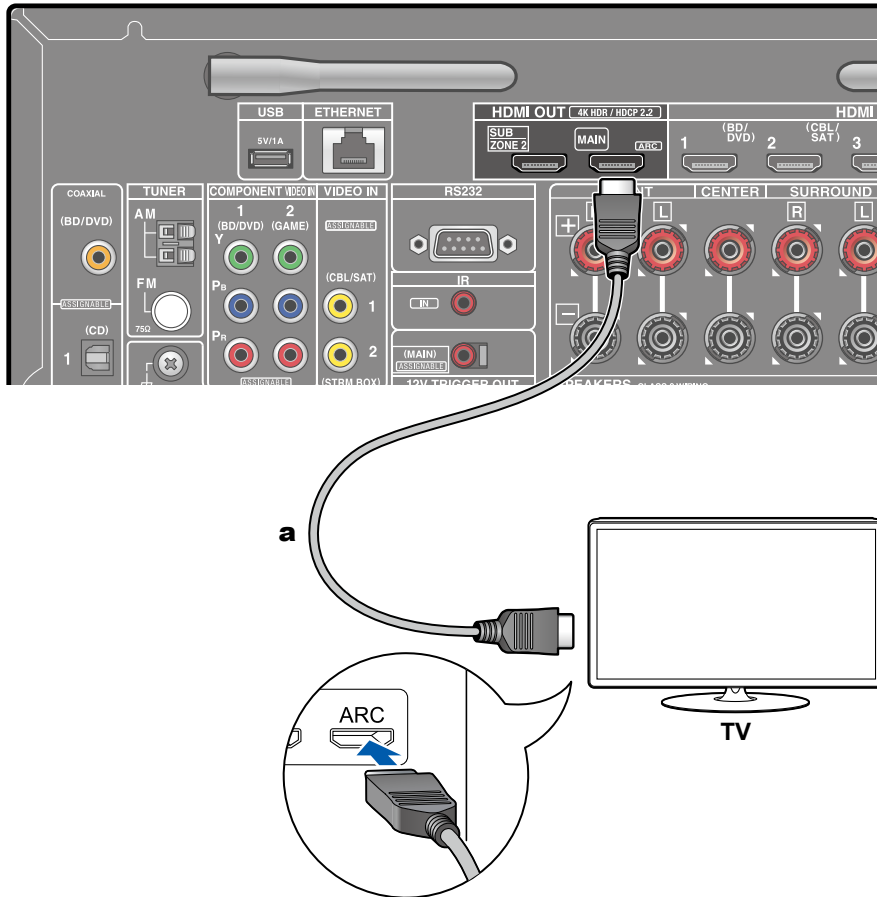

**a** Cable HDMI

Si el televisor admite la función ARC (Audio Return Channel) (\*), utilice únicamente el cable HDMI para conectar con el televisor. Utilice el conector compatible con ARC HDMI IN del televisor para realizar la conexión.

- Es posible conectar otro televisor o proyector al conector HDMI OUT SUB. Para alternar entre MAIN y SUB, pulse el botón Q ( →[p127](#)) del mando a distancia y, a continuación, seleccione "Other" - "HDMI Out". Tenga en cuenta que este conector no es compatible con ARC.



### Configuración

- Para usar la función ARC se requieren algunos ajustes. Seleccione "Yes" para "5. ARC Setup" en la Initial Setup ( →[p135](#)).
- Para obtener información detallada acerca de la conexión del televisor, la función CEC y la salida de audio, consulte el manual de instrucciones del televisor.

(\*) Función ARC: Esta función transmite las señales de audio del televisor a través de un cable HDMI y reproduce el audio del televisor en esta unidad. La conexión a un televisor compatible con ARC se completa con un cable HDMI. Para comprobar si el televisor admite la función ARC, consulte el manual de instrucciones del televisor, etc.

## Con un televisor no compatible con ARC

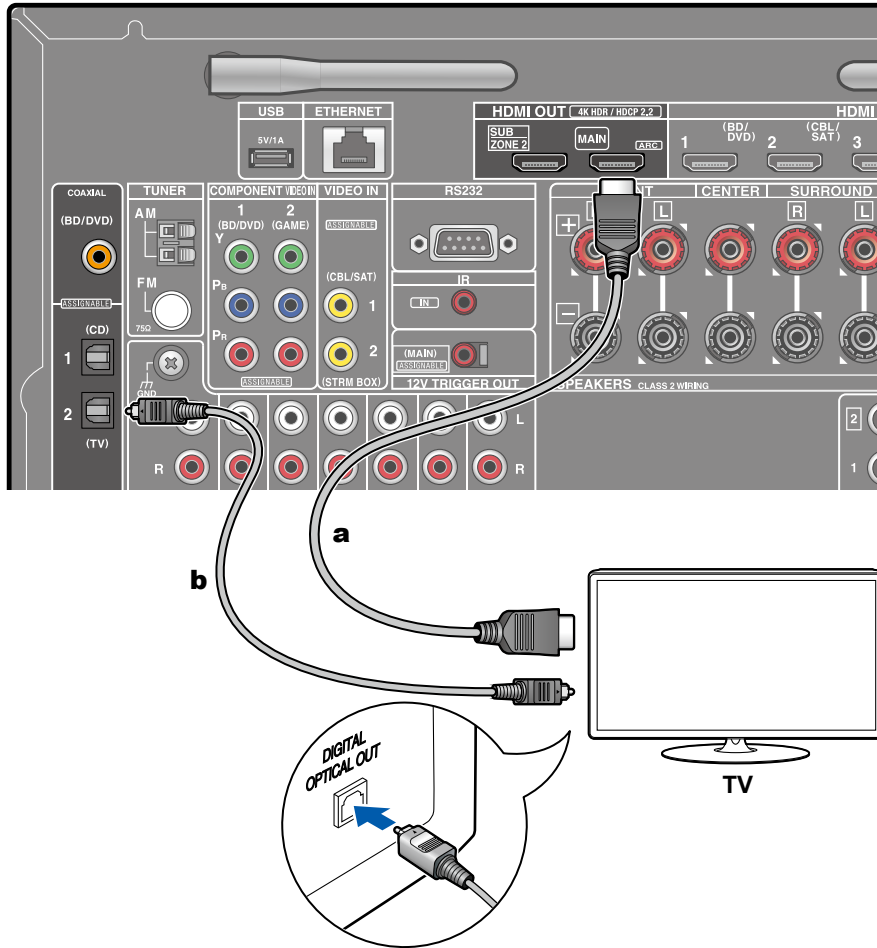

**a** Cable HDMI, **b** Cable óptico digital

Si el televisor no admite la función ARC (Audio Return Channel) (\*), conecte un cable HDMI y un cable óptico digital. Si el televisor no dispone de un conector DIGITAL OPTICAL OUT, puede utilizar un cable de audio analógico para el conector AUDIO IN TV.

- Si utiliza un sintonizador de sintonización por cable, etc. conectado al conector de entrada de esta unidad para mirar el televisor (sin utilizar el sintonizador integrado en el televisor), no será necesario utilizar un cable óptico digital o un cable de audio analógico para realizar la conexión.
- Es posible conectar otro televisor o proyector al conector HDMI OUT SUB. Para alternar entre MAIN y SUB, pulse el botón Q (→[p127](#)) del mando a distancia y, a continuación, seleccione "Other" - "HDMI Out". Tenga en cuenta que este conector no es compatible con ARC.

(\*) Función ARC: Esta función transmite las señales de audio del televisor a través de un cable HDMI y reproduce el audio del televisor en esta unidad. La conexión a un televisor compatible con ARC se completa con un cable HDMI. Para comprobar si el televisor admite la función ARC, consulte el manual de instrucciones del televisor, etc.



## Conexión de los dispositivos de reproducción

### Conexión de un componente de AV con conector HDMI montado

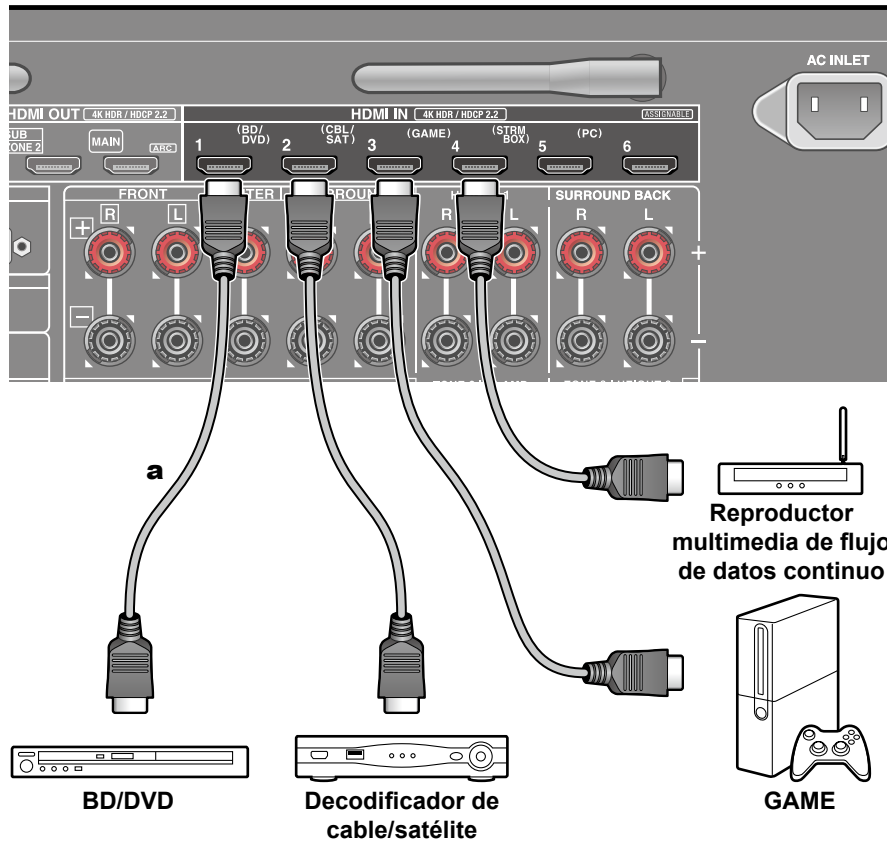

a Cable HDMI

Este es un ejemplo de conexión de un componente de AV equipado con un conector HDMI. Cuando se realice la conexión con un componente de AV que cumpla la norma CEC (Control de aparatos electrónicos), será posible utilizar la función HDMI CEC (\*), que permite enlazar con selectores de entrada, etc. y la función HDMI Standby Through, que puede transmitir señales de vídeo y audio del componente de AV al televisor, incluso si esta unidad está en modo de espera.

- Para reproducir vídeo 4K o 1080p, use un cable HDMI de alta velocidad.



#### Configuración

- La función HDMI CEC y la función HDMI Standby Through se habilitan automáticamente al seleccionar "Yes" para "5. ARC Setup" en la Initial Setup ( → [p135](#)). Si se selecciona "No, Skip", será necesario realizar ajustes en el menú de configuración tras completar la Initial Setup. Pulse en el mando a distancia y seleccione "5. Hardware" - "HDMI" para realizar los ajustes. ( → [p120](#))
- Para disfrutar del sonido envolvente digital, incluyendo Dolby Digital, defina la salida de audio del reproductor de disco Blu-Ray, etc. en la salida de secuencia de bits.

(\* ) La función HDMI CEC: Esta función habilita varias operaciones de enlace con dispositivos que cumplen la norma CEC como, por ejemplo, conmutar selectores de entrada interbloqueados con un reproductor que cumple la norma CEC, conmutar la salida de audio entre el televisor y esta unidad o ajustar el volumen utilizando el mando a distancia de un televisor que cumpla la norma CEC, y conmutar automáticamente esta unidad a modo en espera cuando se apague el televisor.

## Conexión de un componente de AV SIN conector HDMI montado

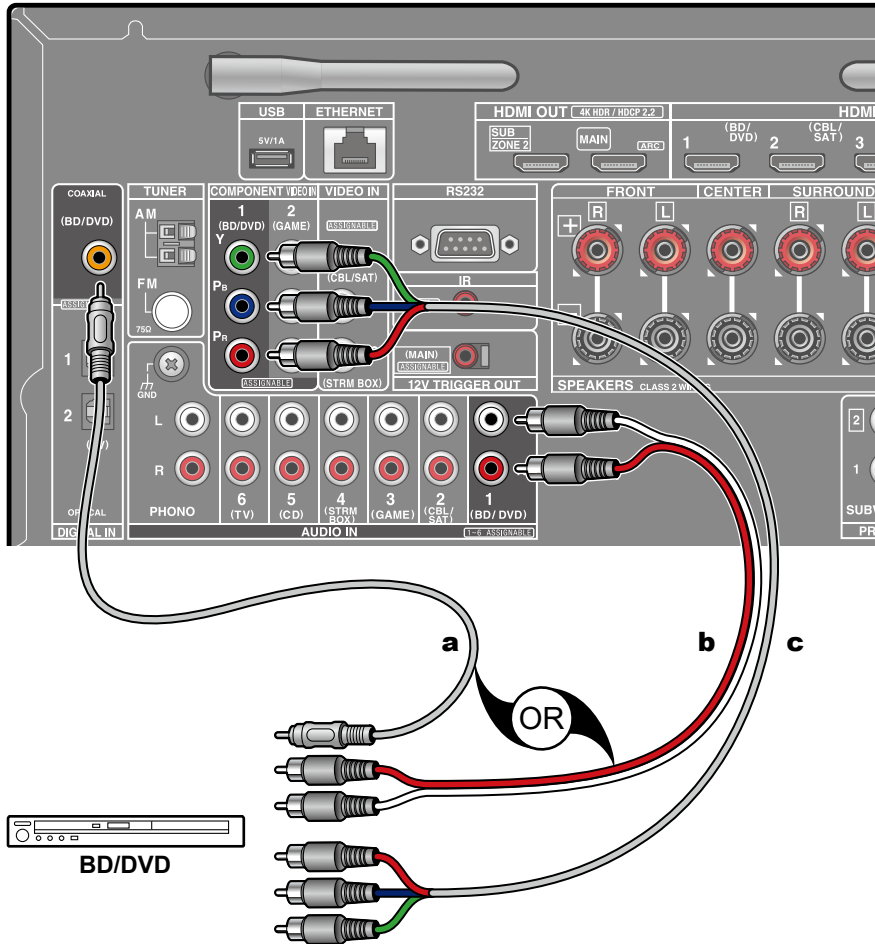

**a** Cable coaxial digital, **b** Cable de audio analógico, **c** Cable de video compuesto

Este es un ejemplo de conexión de un componente de AV que no incorpora un conector HDMI. Seleccione cables que se correspondan con los conectores del componente de AV para la conexión. Por ejemplo, cuando la entrada de vídeo se conecte al conector BD/DVD, también deberá conectarse la entrada de sonido al conector BD/DVD. Por lo tanto, los conectores de entrada de vídeo y los conectores de entrada de audio deberían tener el mismo nombre para la conexión. Tenga en cuenta que las señales de entrada de vídeo al conector VIDEO IN o al conector COMPONENT VIDEO IN se convertirán en señales de vídeo HDMI y, a continuación, se emitirán desde el conector HDMI OUT.

- Para disfrutar de una reproducción envolvente digital en formatos como Dolby Digital, es necesario realizar una conexión para señales de audio con un cable coaxial digital o un cable óptico digital.
- Como se muestra en la ilustración, modificar la asignación de entrada (→[p109](#)) permite la conexión en conectores distintos al conector BD/DVD.



### Configuración

- Los conectores COMPONENT VIDEO IN son compatibles, únicamente, con una resolución de 480i o 576i. Cuando realice la conexión en los conectores COMPONENT VIDEO IN, defina la resolución de salida del reproductor en 480i o 576i. Si no existe una opción del tipo 480i, seleccione entrelazado. Si el reproductor no admite una salida de 480i o 576i output, utilice el conector VIDEO IN.
- Para disfrutar del sonido envolvente digital, incluyendo Dolby Digital, defina la salida de audio del reproductor de disco Blu-Ray, etc. en la salida de secuencia de bits.

## Conexión de un componente de audio

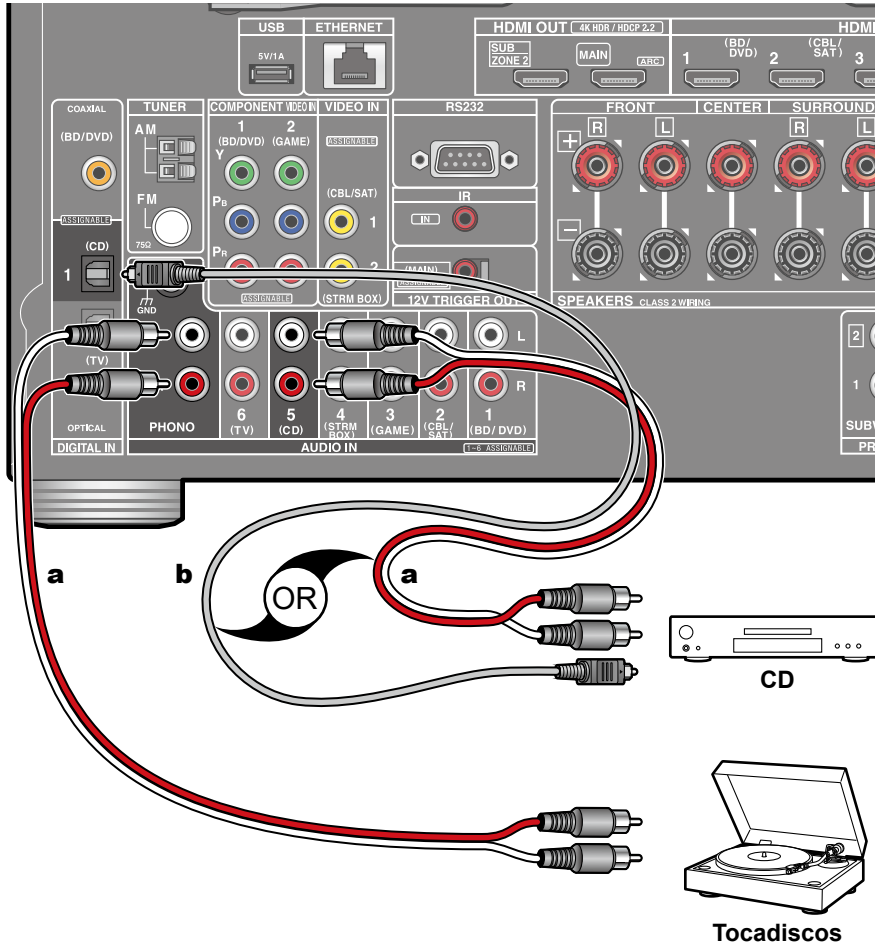

**a** Cable de audio analógico, **b** Cable óptico digital

Este es un ejemplo de conexión de un componente de audio. Conecte un reproductor de CD utilizando un cable óptico digital o un cable de audio analógico. También puede conectar un tocadiscos que incorpore un cartucho de tipo MM en el conector PHONO.

- Si el tocadiscos incorpora un ecualizador de phono, conéctelo a cualquiera de los conectores AUDIO IN, salvo al conector PHONO. Además, si el tocadiscos utiliza un cartucho de tipo MC, instale un ecualizador de phono compatible con el cartucho de tipo MC, entre la unidad y el tocadiscos y, a continuación, conéctelo a cualquier conector AUDIO IN, salvo al conector PHONO.

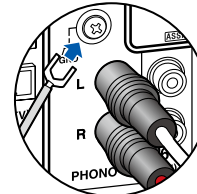

Si el tocadiscos dispone de un cable de toma a tierra, conéctelo al terminal GND de esta unidad.

## Conexión de una cámara de vídeo, etc.



Conecte una cámara de vídeo, etc. al conector AUX INPUT AUDIO/HDMI, situado en el panel frontal, mediante un cable HDMI o un cable estéreo con miniclavija (ø1/8"/3,5 mm).

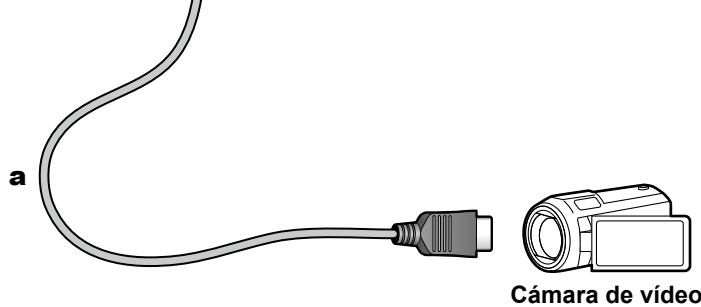

**a** Cable HDMI

## Conexión de un componente de AV en una sala separada (conexión multizona)

### Conexión a una TV (ZONE 2)

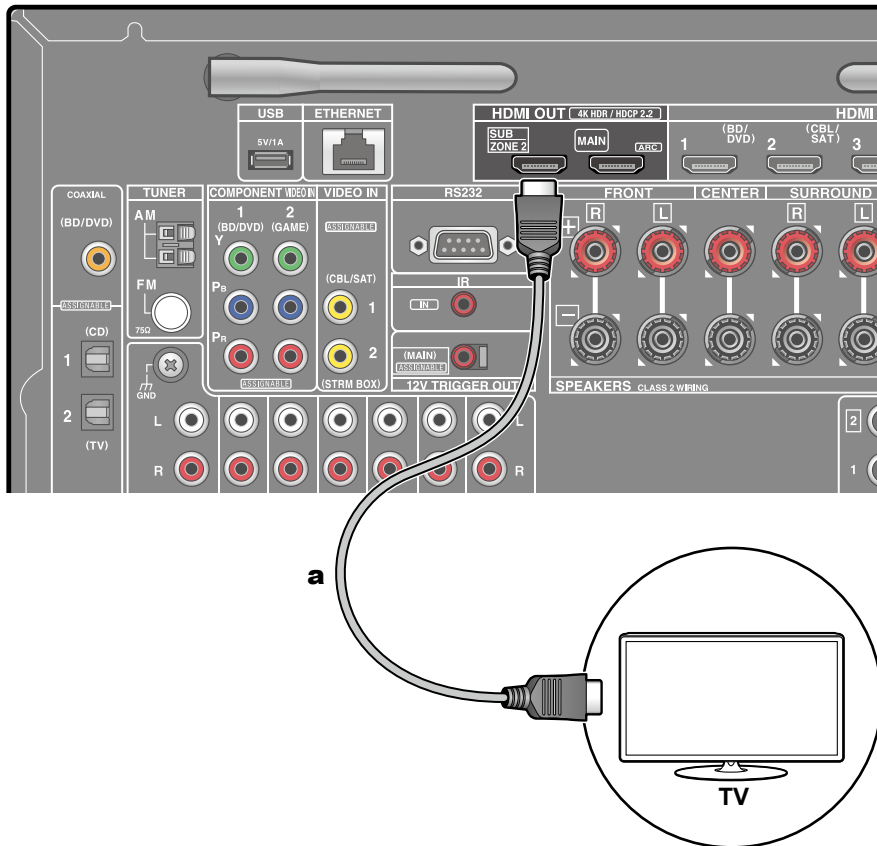

**a** Cable HDMI

Mientras se reproduce un disco en un reproductor de disco Blu-ray en la sala principal (en la que se encuentra esta unidad), también se puede reproducir vídeo y audio del mismo reproductor de disco Blu-ray u otro componente de AV en la TV equipada con un conector HDMI IN en una sala separada (ZONE 2). La TV en la sala separada solo puede reproducir el vídeo de los dispositivos conectados a los conectores HDMI IN1 a IN3 de esta unidad.

- El audio de componentes AV conectados externamente solo puede emitirse cuando la señal es de audio PCM de 2 canales. Puede que también sea necesario convertir la salida de audio del componente AV a salida PCM.
- Cuando se emite vídeo y audio a través de la entrada HDMI a la ZONE 2, establezca "1. Input/Output Assign" - "TV Out / OSD" - "Zone2 HDMI" (→[p107](#)) en "Use" en el menú de configuración.

## Conexión de un preamplificador principal (ZONE 2)

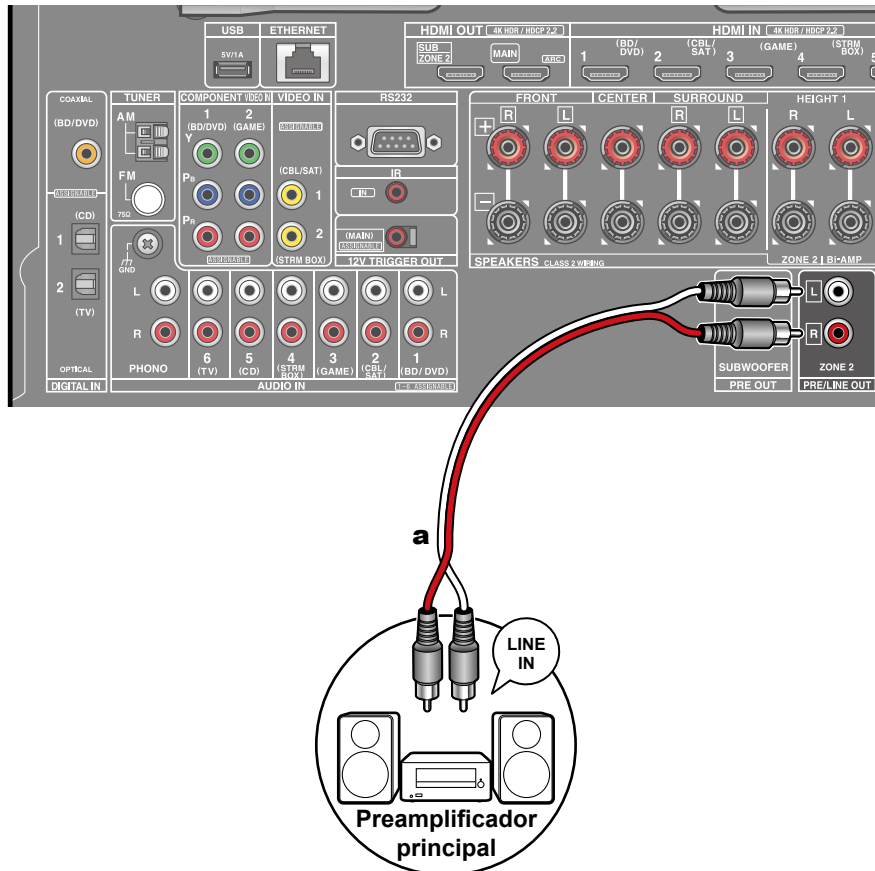

**a** Cable de audio analógico

Puede disfrutar de sonido en 2 canales en una sala separada (ZONE 2) mientras se reproducen los 7.1 canales en la sala principal (en la que se encuentra esta unidad). Utilice un cable de audio analógico para conectar el conector ZONE 2 PRE/LINE OUT de esta unidad y el conector LINE IN del preamplificador principal o del amplificador de potencia en la sala separada. Es posible reproducir la misma fuente tanto en la sala principal como en la ZONE 2. Además, también es posible reproducir fuentes distintas en ambas salas.

- Para emitir audio desde un componente de AV conectado externamente a la ZONE 2, conéctelo a cualquiera de los conectores de HDMI IN1 a IN3. Si el componente de AV no está equipado con un conector HDMI, utilice un cable coaxial digital, un cable óptico digital o un cable de audio analógico. El audio de componentes de AV conectados externamente solo se puede reproducir en la ZONE 2 cuando el audio es analógico o es audio PCM de 2 canales. Cuando se haya conectado el componente de AV a esta unidad mediante un cable HDMI o un cable coaxial digital o un cable óptico digital, cambie la salida de audio del componente de AV a la salida PCM.

## Conexión de antenas

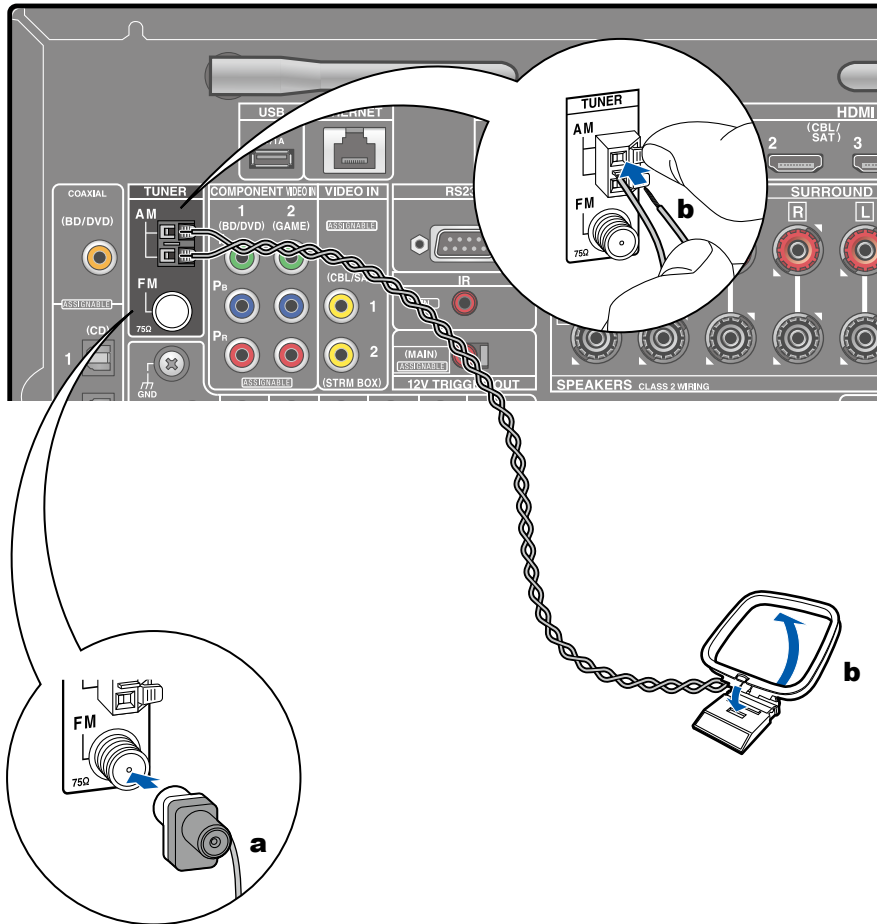

**a** Antena de FM para interiores, **b** Antena de bucle en AM

Conecte la antena a esta unidad y colóquela en una posición óptima para escuchar las señales de radio recibidas. Coloque la antena de FM para interiores en la pared con chinchetas o cinta adhesiva.

## Conexión de red

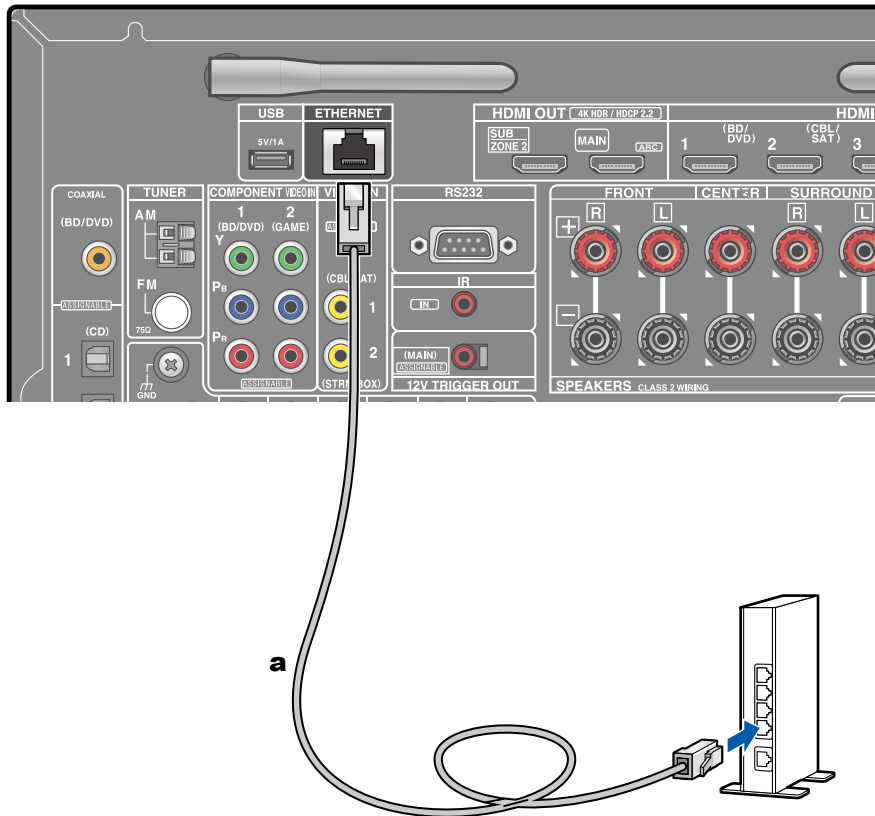

**a** Cable LAN

Esta unidad puede conectarse a la red usando una red LAN con cable o Wi-Fi (LAN inalámbrica). Podrá disfrutar de funciones de red, como la radio por internet, si conecta la unidad a la red. Si la conexión se realiza mediante la LAN con cable, conecte el router y el conector ETHERNET con el cable LAN, tal y como se muestra en la ilustración. Para realizar la conexión mediante Wi-Fi, seleccione "Wireless" para "4. Network Connection" en la Initial Setup (→p137), seleccione el método de ajuste deseado y, a continuación, siga las instrucciones que aparecerán en la pantalla. Para la conexión Wi-Fi, utilice la antena inalámbrica.



## Conectar dispositivos de control externos

### Puerto IR IN

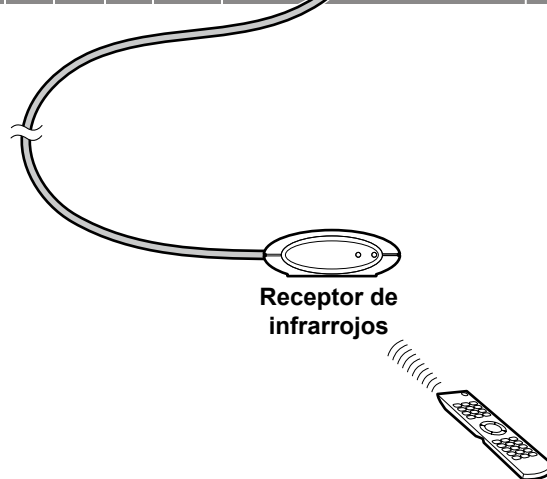
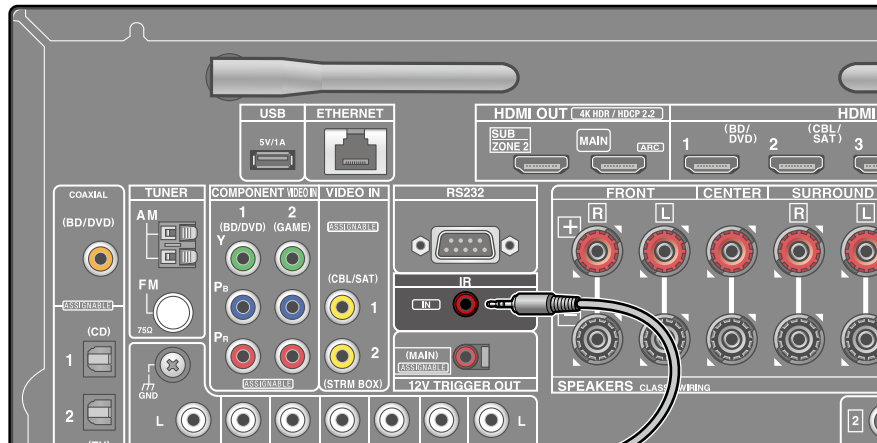

Cuando conecte una unidad de recepción de mando a distancia compuesta de un receptor de infrarrojos, etc. a esta unidad, podrán realizarse operaciones mediante el mando a distancia incluso si la señal del mando a distancia resulta difícil de recibir (debido a la instalación en armario, etc.). También podrá hacer funcionar la unidad mediante el mando a distancia desde una sala separada como, por ejemplo, la ZONE 2. Para instalar una unidad de recepción de mando a distancia, contacte con un establecimiento especializado.

- Para obtener información acerca del cable necesario para realizar la conexión, consulte el manual de funcionamiento, etc. de la unidad de recepción de mando a distancia.

## Conector 12V TRIGGER OUT

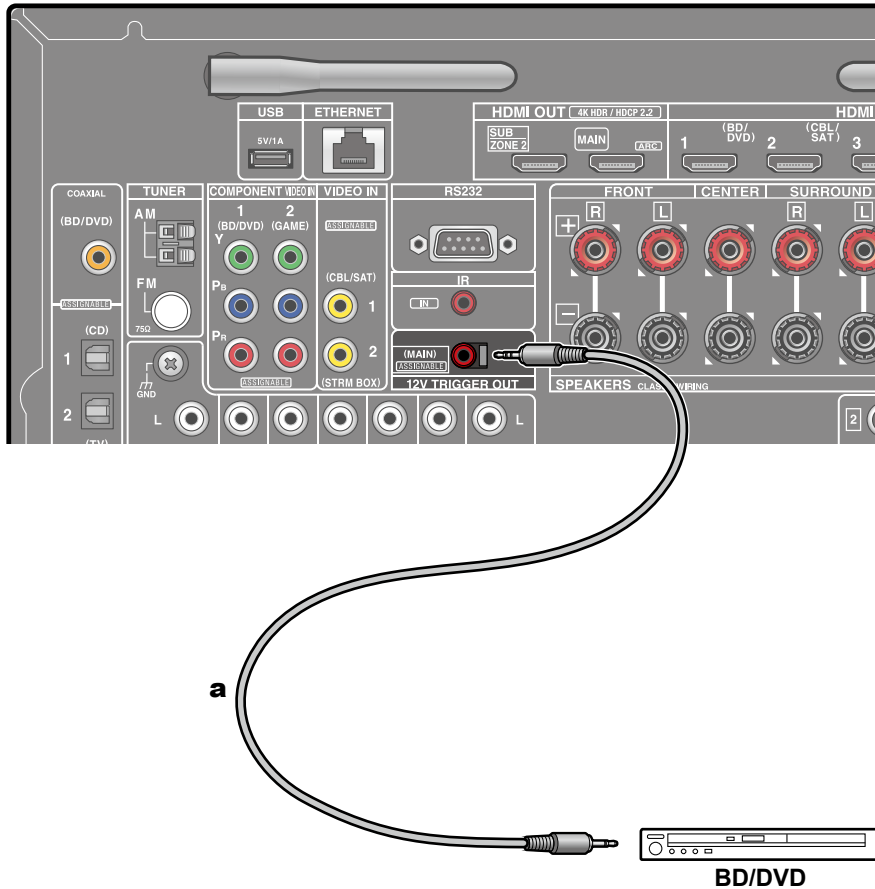

Cuando conecte un dispositivo equipado con un conector TRIGGER IN como, por ejemplo, un reproductor BD/DVD a esta unidad, el dispositivo podrá encenderse o ajustarse en espera si se interbloquea la operación en esta unidad. Cuando se seleccione cualquier entrada, la unidad emitirá una señal de control de un máximo de 12 V/100 mA desde el conector 12V TRIGGER OUT y controlará la operación de alimentación enlazada del dispositivo externo.

- Para realizar la conexión, utilice un cable monoaural de miniclavija ( $\varnothing 1/8''/ 3,5 \text{ mm}$ ) sin resistencia. No utilice un cable estéreo de miniclavija.

**a** Cable monoaural de miniclavija ( $\varnothing 1/8''/3,5 \text{ mm}$ )

## Conexión del cable de alimentación

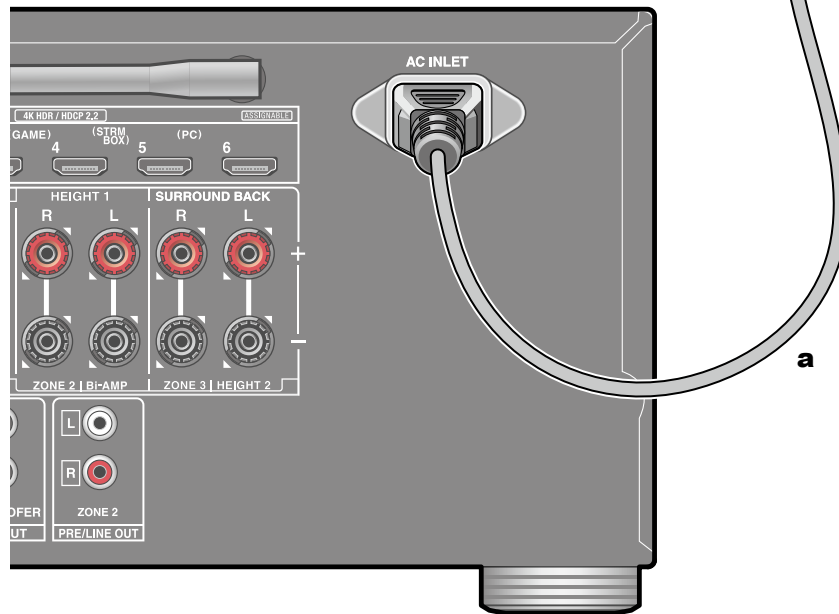
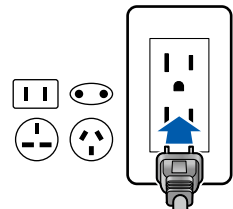

Conecte el cable de alimentación tras haber completado las otras conexiones.

- Esta unidad incluye un cable de alimentación extraíble. Asegúrese de conectar el cable de alimentación a la AC INLET en primer lugar y, a continuación, conéctelo a la salida. Cuando desconecte el cable de alimentación, desconecte, siempre, el lado de salida en primer lugar.

**a** Cable de alimentación

## Reproducción

<b>Reproducción de componente de AV</b>	<b>61</b>
<b>Reproducción BLUETOOTH®</b>	<b>62</b>
<b>Radio por Internet</b>	<b>63</b>
<b>Spotify</b>	<b>65</b>
<b>AirPlay®</b>	<b>66</b>
<b>DTS Play-Fi®</b>	<b>67</b>
<b>FlareConnect™</b>	<b>68</b>
<b>Dispositivo USB de almacenamiento</b>	<b>69</b>
<b>Reproducir archivos en un ordenador y en NAS (Servidor de música)</b>	<b>72</b>
<b>Play Queue</b>	<b>77</b>
<b>Escuchar la radio AM/FM</b>	<b>79</b>
<b>Multizona</b>	<b>83</b>
<b>Funciones prácticas</b>	<b>88</b>
<b>Modo de escucha</b>	<b>89</b>

## Reproducción de componente de AV

Puede reproducir el audio desde componentes de AV, como reproductores de discos Blu-ray a través de esta unidad.

- Cuando conecte un televisor al conector HDMI OUT SUB, pulse Q y seleccione "Other" - "HDMI Out" para alternar entre MAIN y SUB.

### Operaciones básicas

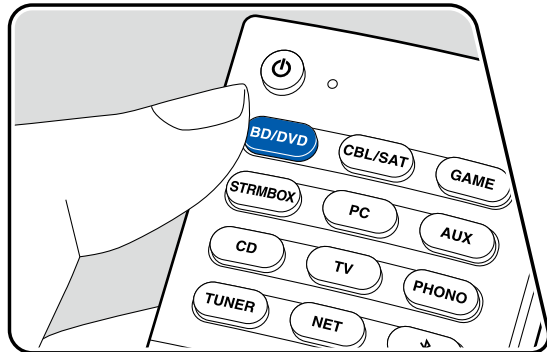
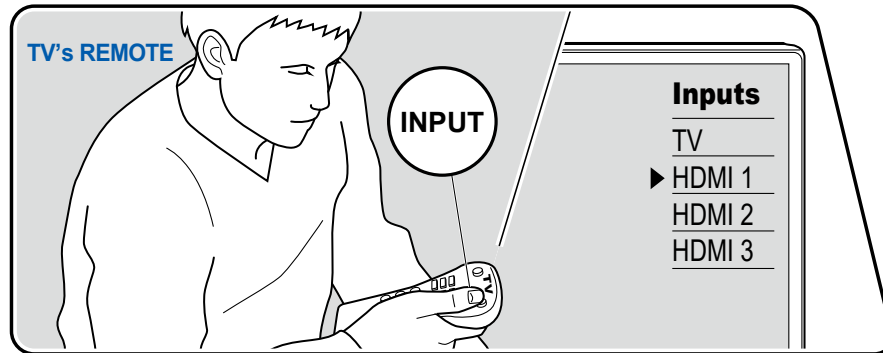

Realice el siguiente procedimiento cuando la unidad esté encendida.

1. Conmute la entrada del televisor a la entrada conectada a la unidad.
2. Pulse el selector de entrada cuyo nombre sea el mismo que el del conector al que está conectado el reproductor.

Por ejemplo, pulse BD/DVD para reproducir el reproductor conectado al conector BD/DVD. Pulse TV para escuchar el sonido del televisor. Además, para reproducir un dispositivo conectado al conector AUX INPUT AUDIO/HDMI del panel frontal, pulse AUX.

- Cuando la función de enlace CEC esté en funcionamiento, la entrada cambiará automáticamente cuando un televisor que cumpla con el estándar CEC o un reproductor se conecten a esta unidad, mediante una conexión HDMI.

3. Inicie la reproducción en el componente de AV.

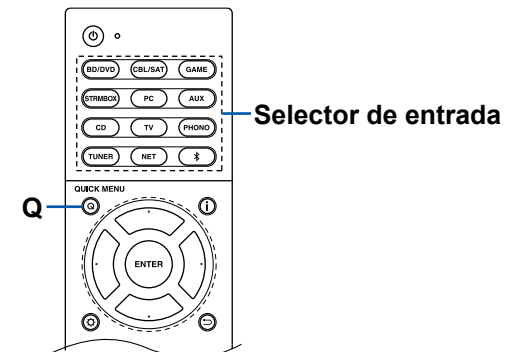

## Reproducción BLUETOOTH®

Podrá reproducir de forma inalámbrica el audio en un dispositivo con tecnología BLUETOOTH como, por ejemplo, un smartphone.

### Operaciones básicas

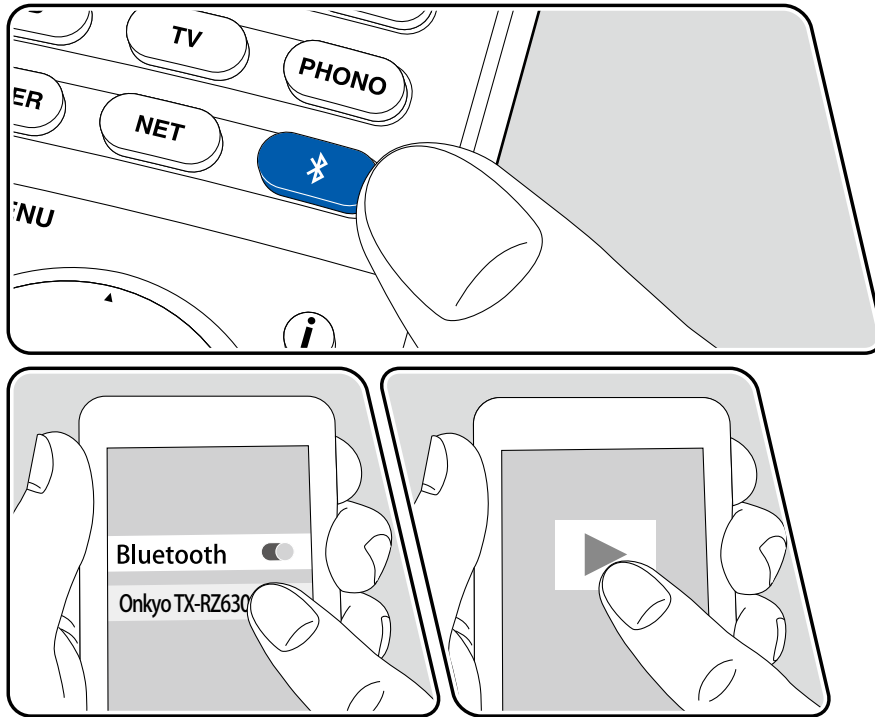

Realice el siguiente procedimiento cuando la unidad esté encendida.

### Emparejamiento

1. Cuando pulse el botón , la pantalla de esta unidad mostrará "Now Pairing..." y se habilitará el modo de emparejamiento.

Now Pairing...

2. Habilite (encienda) la función BLUETOOTH del dispositivo con tecnología BLUETOOTH y, a continuación, seleccione esta unidad entre los dispositivos mostrados. Si se le solicita una contraseña, introduzca "0000".
  - Esta unidad se muestra como "Onkyo TX-RZ630 XXXXXX". Esta pantalla se puede cambiar con la función Friendly Name (→[p122](#)) o la Onkyo Controller App (se puede utilizar con iOS o Android™).
  - Para conectar otro dispositivo con tecnología BLUETOOTH, mantenga pulsado el botón  hasta que se muestre "Now Pairing..." y, a continuación, realice el paso 2. Esta unidad puede almacenar la información de emparejamiento de hasta ocho dispositivos emparejados.
  - El área de cobertura es de 48' / 15 m. Tenga en cuenta que la conexión con todos los dispositivos con tecnología BLUETOOTH no siempre está garantizada.

### Reproducción

1. Lleve a cabo el procedimiento de conexión en el dispositivo con tecnología BLUETOOTH.  
La entrada de la unidad cambiará, automáticamente, a "BLUETOOTH".
2. Reproducción de un archivo de música.  
Suba el volumen del dispositivo con tecnología BLUETOOTH hasta un nivel adecuado.
  - Debido a las características de la tecnología inalámbrica BLUETOOTH, el sonido producido en esta unidad puede ir ligeramente por detrás del sonido reproducido en el dispositivo con tecnología BLUETOOTH.

## Radio por Internet

Al conectar esta unidad a una red conectada a internet, podrá disfrutar de los servicios de radio por internet como TuneIn Radio, etc.

- Para reproducir servicios de radio por internet, la red debe estar conectada a internet.
- En función del servicio de radio por internet, es posible que sea necesario realizar, de antemano, el registro a través del ordenador. Para obtener información de los servicios, visite los sitios web de cada uno de ellos.

## Reproducción

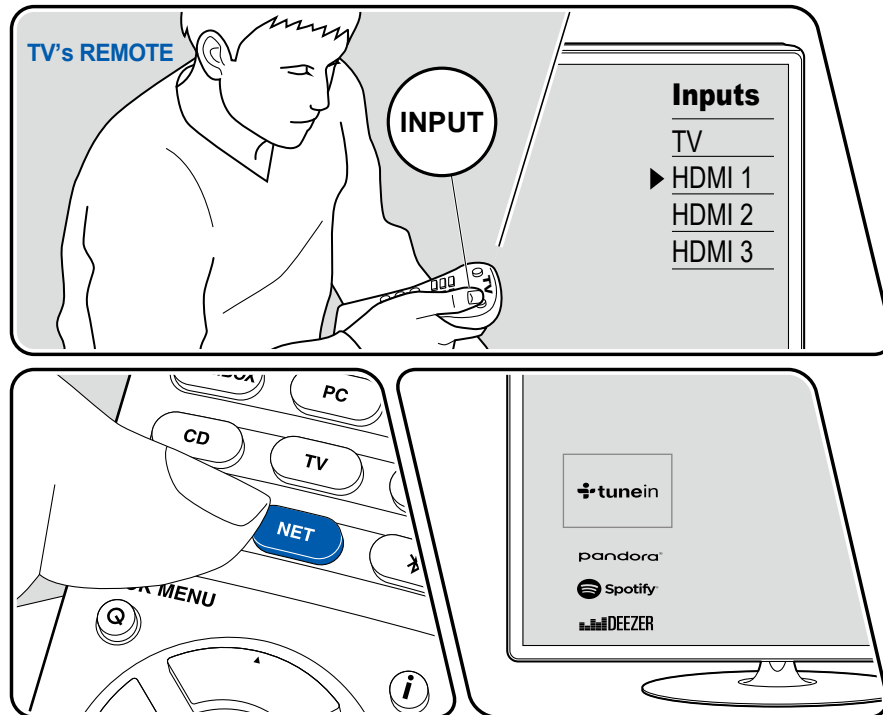

La ilustración muestra una imagen.

Realice el siguiente procedimiento cuando la unidad esté encendida.

1. Conmute la entrada del televisor a la entrada conectada a la unidad.
  2. Si pulsa NET se mostrará la pantalla de la lista Funciones de red en el televisor.
  3. Seleccione el servicio de radio por internet preferido mediante el cursor y, a continuación, pulse ENTER para confirmar la selección.
  4. Siguiendo las instrucciones que irán apareciendo en pantalla, seleccione una emisora de radio y un programa con el cursor. A continuación, pulse ENTER para iniciar la reproducción.
- Para regresar a la pantalla anterior, pulse ↶.

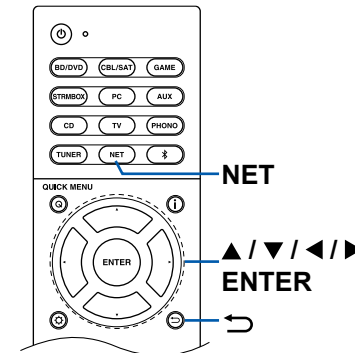

## Menú del servicio de radio por internet

Puede marcar como favoritas emisoras específicas, o eliminar aquellas que ya han estado marcadas como favoritas. El menú que se muestre variará en función del servicio que se seleccione.

El icono del menú ☹ se mostrará mientras se esté reproduciendo una emisora. Si pulsa ENTER cuando solo se esté mostrando este mensaje, aparecerá el menú en la pantalla. Cuando aparezcan varios iconos, seleccione el icono ☹ con el cursor y pulse ENTER.

## Aspectos relacionados con la cuenta de TuneIn Radio

Si crea una cuenta en el sitio web de TuneIn Radio (tunein.com) y se registra desde esta unidad, las emisoras de radio o los programas que haya seguido en el sitio web se añadirán, automáticamente, a "My Presets" en esta unidad. "My Presets" se mostrará en el siguiente nivel de la estructura jerárquica de TuneIn Radio. Para visualizar una emisora de radio registrada en "My Presets", deberá iniciar sesión en TuneIn Radio desde esta unidad. Para iniciar sesión, seleccione "Login" - "I have a Tunein Account" en la lista superior de "TuneIn Radio" en la unidad y, a continuación, introduzca su nombre de usuario y contraseña.

- Si selecciona "Login" en esta unidad, se mostrará un código de registro. Este código le permitirá asociar el dispositivo a la sección My Page del sitio web de TuneIn Radio, de forma que pueda iniciar sesión desde "Login" - "Login with a registration code", sin tener que introducir un nombre de usuario y una contraseña.



## Spotify

Al conectar esta unidad a la misma red que los dispositivos móviles como, por ejemplo, un smartphone y una tableta, podrá disfrutar, de forma inalámbrica, de la música reproducida con Spotify Connect.

- Para reproducir Spotify Connect, deberá instalar la aplicación Spotify en su smartphone o tableta. También deberá obtener una cuenta Spotify premium.
  - Para obtener información detallada acerca de los ajustes de Spotify, visite: [www.spotify.com/connect/](http://www.spotify.com/connect/)

## Reproducción

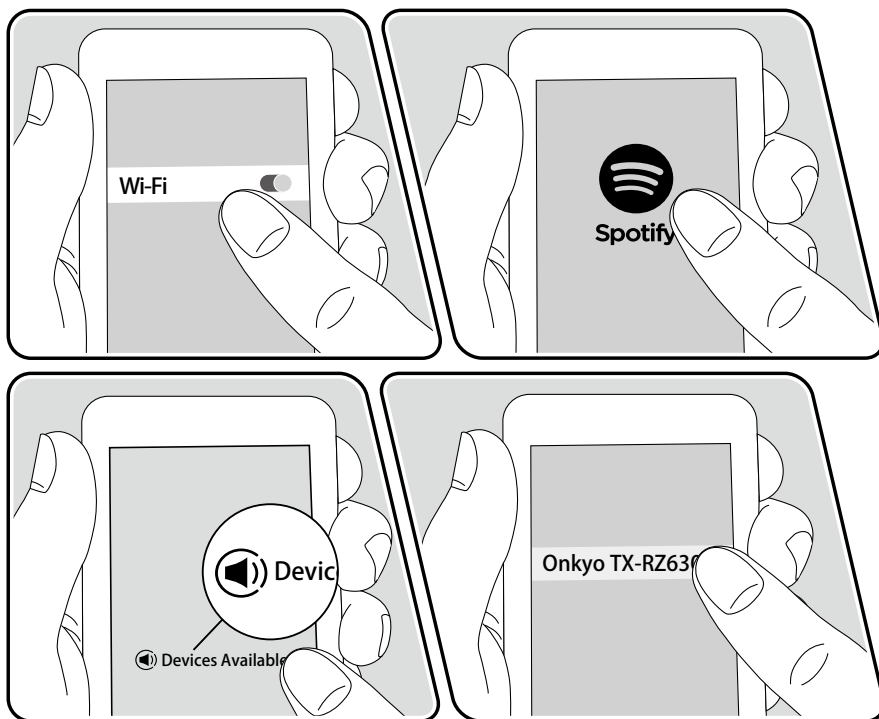

1. Conecte el dispositivo móvil al punto de acceso al que esta unidad está conectada, a través de la red.
2. Abra la aplicación de Spotify.
3. Reproduzca una canción en la aplicación de Spotify, cambie la pantalla a la pantalla de la operación de reproducción y, a continuación, toque "Devices Available", en la parte inferior de la pantalla.
4. Seleccione esta unidad.
5. La unidad se encenderá automáticamente, la entrada cambiará a NET y Spotify empezará a reproducir.
  - Cuando "5. Hardware" - "Power Management" - "Network Standby" se haya definido en "Off" en el menú de configuración, deberá encender la unidad manualmente y pulsar NET en el mando a distancia. En el ajuste de fábrica, la función Network Standby (→[p124](#)) está en On.

### Notas para utilizar la función multizona

- Para disfrutar de la música de Spotify en otra sala, seleccione manualmente NET como la entrada de la otra sala. A continuación, seleccione esta unidad en la aplicación Spotify.
- El ajuste de volumen con la aplicación Spotify únicamente se puede utilizar, únicamente, para los altavoces conectados a los terminales de altavoz ZONE o cuando el volumen del dispositivo de audio de la otra sala esté configurado de modo que su volumen pueda ajustarse en esta unidad. En cualquier otro caso, ajuste el volumen en el dispositivo de audio situado en la otra sala.
- Para disfrutar de la música de Spotify en la sala principal, tras reproducirla en otra sala, cambie la entrada de la sala principal a NET.

## AirPlay®

Al conectar esta unidad a la red en la que se hayan conectado dispositivos iOS, como iPhone®, iPod touch® y iPad®, podrá disfrutar, de forma inalámbrica, de los archivos de música almacenados en dispositivo iOS.

- Actualice la versión de sistema operativo en su dispositivo iOS a la última versión.
- En función de la versión del iOS, las pantallas o los procedimientos de funcionamiento del dispositivo iOS pueden variar. Para obtener información detallada, consulte las instrucciones de funcionamiento del dispositivo iOS.

## Operaciones básicas

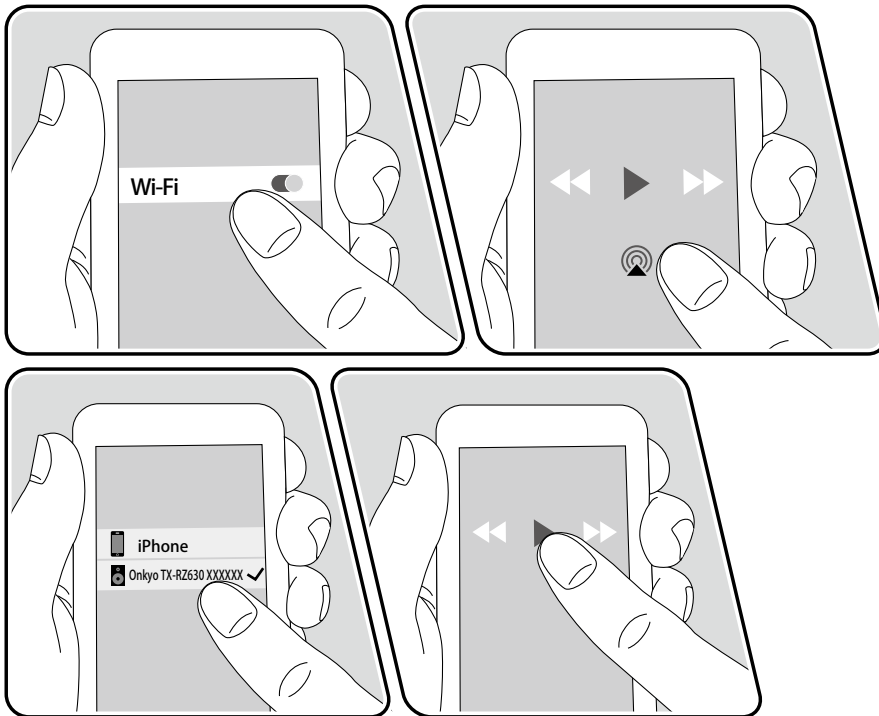

Por ej., iOS 10

1. Conecte el dispositivo iOS al punto de acceso al que esta unidad está conectada, a través de la red.
2. Pulse el icono AirPlay  en la pantalla de reproducción de la aplicación de música del dispositivo iOS y, a continuación, seleccione esta unidad en la lista de dispositivos mostrada.
3. Reproduzca los archivos de música en el dispositivo iOS.
  - Cuando "5. Hardware" - "Power Management" - "Network Standby" se haya definido en "Off" en el menú de configuración, deberá encender la unidad manualmente y pulsar NET en el mando a distancia. En el ajuste de fábrica, la función Network Standby (→p124) está en On.
  - Debido a las características de la tecnología inalámbrica AirPlay, el sonido reproducido en esta unidad puede ir ligeramente por detrás del sonido reproducido en el dispositivo con tecnología AirPlay.

También puede reproducir archivos de música en un ordenador con iTunes (Ver. 10.2 o posterior). Confirme, previamente, que la unidad y el ordenador estén conectados a la misma red. A continuación, pulse NET en la unidad. Seguidamente, haga clic en el icono AirPlay  en iTunes, seleccione esta unidad en la lista de dispositivos mostrada e inicie la reproducción de un archivo de música.

## DTS Play-Fi®



<https://play-fi.com/>

Cuando conecte esta unidad a la misma red que los dispositivos móviles como, por ejemplo, un smartphone y una tableta, podrá disfrutar sin cables de la música reproducida en el dispositivo móvil. Es posible reproducir la música procedente de un servicio de distribución en streaming o la música incluida en la biblioteca de música de un dispositivo móvil. Esta función también admite una lista de reproducción en iTunes. Además, si se conectan varios altavoces compatibles con DTS Play-Fi en la misma red, será posible la "Group playback", que reproduce la misma música en distintas salas. Para disfrutar de esta función, descargue la Onkyo Controller App (disponible para iOS y Android™).



## Reproducción

1. Descargue la Onkyo Controller App desde el dispositivo móvil.  
[http://www.onkyo.com/playfi/app\\_o.html](http://www.onkyo.com/playfi/app_o.html)



2. Conecte el dispositivo móvil a la misma red que la unidad.
  3. Al iniciar la Onkyo Controller App se mostrarán, automáticamente, los dispositivos compatibles.
  4. Seleccione este dispositivo entre los dispositivos compatibles. Seguidamente, se mostrará una lista de aplicaciones como, por ejemplo, un servicio de distribución de música en streaming. Seleccione el contenido que desee reproducir y realice la operación conforme a las instrucciones que aparezcan en pantalla.
- Cuando "5. Hardware" - "Power Management" - "Network Standby" se haya definido en "Off" en el menú de configuración, deberá encender la unidad manualmente y pulsar NET en el mando a distancia. En el ajuste de fábrica, la función Network Standby (→p124) está en On.
  - Para obtener información detallada acerca de esta operación y consultar las preguntas más frecuentes, visite el siguiente URL.  
[http://www.onkyo.com/playfi/info\\_o.html](http://www.onkyo.com/playfi/info_o.html)
  - Para utilizar un servicio de distribución de música en streaming, es posible que sea necesario realizar el registro de usuario.
  - Esta unidad no admite las siguientes funciones DTS Play-Fi.
    - Spotify
    - Sonido envolvente inalámbrico
    - Retransmisión Line In
    - Radio por Internet
    - Escucha crítica
    - Emparejamiento de altavoces estéreo L/R
  - Algunos de los ajustes del "Setup menu" no pueden modificarse en esta unidad. Para cambiarlos, cancele la conexión a la unidad desde la aplicación.
  - Los modos de escucha no pueden seleccionarse durante la reproducción.

## FlareConnect™



Cuando descargue la aplicación Onkyo Controller (disponible para iOS y Android™) en dispositivos móviles como, por ejemplo, un smartphone o una tableta, podrá disfrutar de la reproducción de grupo, que reproduce la misma música en múltiples productos de audio compatibles con la función FlareConnect. Podrá reproducir audio desde dispositivos de reproducción externos conectados a cada producto, música desde una radio por Internet o un servicio de audio de red como, por ejemplo, un servicio de distribución de música en streaming, y música incluida en la biblioteca de música de un dispositivo móvil.

### Reproducción

1. Conecte esta unidad y otros dispositivos compatibles con FlareConnect a la misma red.
2. Descargue la Onkyo Controller App de la App Store o Google Play™ Store.
3. Conecte el dispositivo móvil a la misma red que la unidad.
4. Al iniciar la Onkyo Controller App se reconocerán, automáticamente, los dispositivos compatibles.
5. Seleccione la pantalla del dispositivo compatible que desee utilizar y toque el icono de grupo, situado en la parte inferior de la pantalla.
6. Marque el producto de audio en el que desee reproducir la misma música.
7. Seleccione el contenido que desee reproducir y lleve a cabo la operación conforme a las instrucciones que aparezcan en pantalla.
  - Cuando "5. Hardware" - "Power Management" - "Network Standby" se haya definido en "Off" en el menú de configuración, deberá encender la unidad manualmente y pulsar NET en el mando a distancia. En el ajuste de fábrica, la función Network Standby ( →p124) está en On. Para otros dispositivos, consulte los manuales de instrucciones correspondientes.

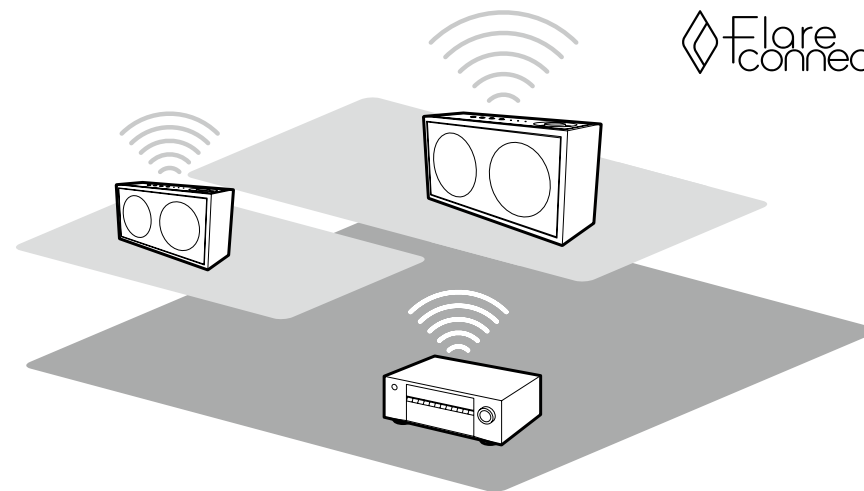

La ilustración muestra una imagen.

## Dispositivo USB de almacenamiento

Puede reproducir archivos de música almacenados en un dispositivo USB de almacenamiento.

### Operaciones básicas

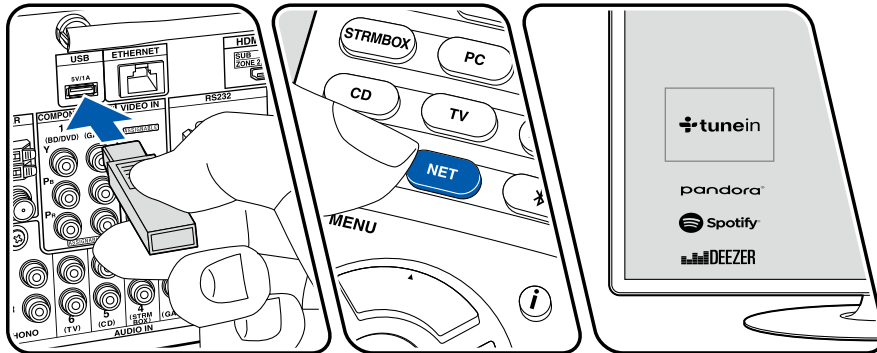
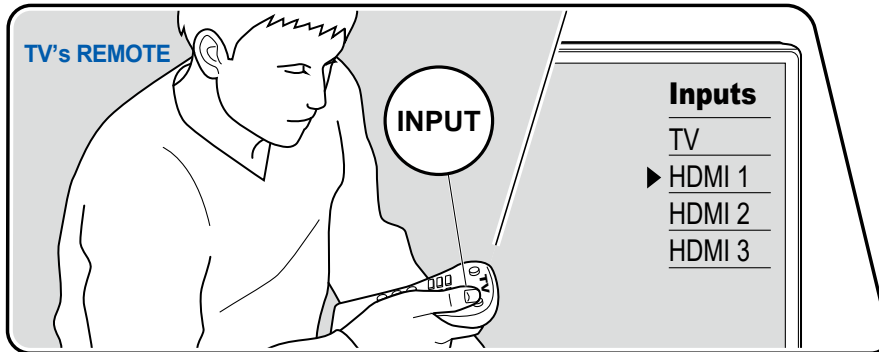

La ilustración muestra una imagen.

Realice el siguiente procedimiento cuando la unidad esté encendida.

1. Conmute la entrada del televisor a la entrada conectada a la unidad.
2. Conecte el dispositivo USB de almacenamiento que contenga los archivos de música en el puerto USB situado en el panel trasero de esta unidad.
3. Pulse NET para ver la pantalla de la lista de servicios de red.
4. Seleccione "USB" con los cursores y, a continuación, pulse ENTER.
  - Si el indicador "USB" parpadea en la pantalla, compruebe que el dispositivo USB de almacenamiento esté conectado correctamente.
  - No desconecte el dispositivo USB de almacenamiento mientras en la pantalla aparezca el mensaje "Connecting...". Esto podría dañar los datos o provocar un fallo de funcionamiento.
5. Pulse de nuevo ENTER en la siguiente pantalla. Se mostrará la lista de carpetas y archivos de música del dispositivo USB de almacenamiento. Seleccione la carpeta con los cursores y pulse ENTER para confirmar su selección.
6. Seleccione el archivo de música con los cursores y, a continuación, pulse ENTER para empezar la reproducción.

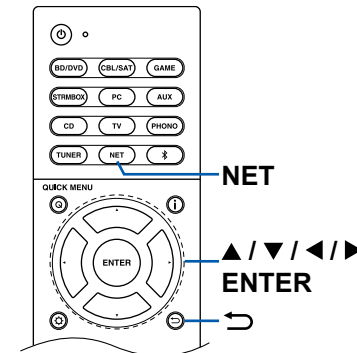

- Para regresar a la pantalla anterior, pulse ↩.
- Para mostrar el título de un álbum, el nombre del artista y la carátula de un archivo en formato WAV, convierta la estructura de la carpeta y los nombres de archivo como se indica a continuación cuando guarde archivos de música. La carátula puede mostrarse si el guarda un archivo .jpg que se mostrará en la pantalla, en la carpeta del nivel inferior. Tenga en cuenta que un archivo .jpg muy pesado puede requerir cierto tiempo para mostrarse, o no mostrarse.

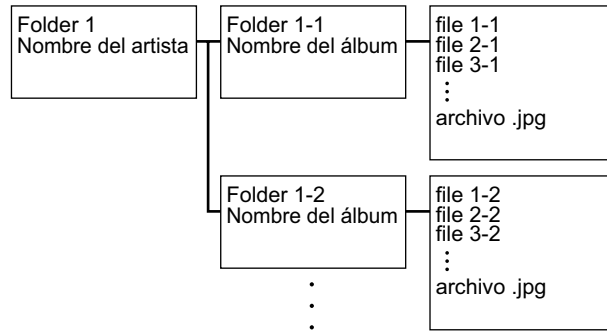

- Los caracteres que no se puedan mostrar en esta unidad aparecerán como "✱".
- El puerto USB de esta unidad cumple con el estándar USB 2.0. La velocidad de transferencia puede ser insuficiente para cierto contenido que desee reproducir, y es posible que se produzcan interrupciones, etc.
- Tenga en cuenta que no siempre está garantizado el funcionamiento para todos los dispositivos USB de almacenamiento.
- Esta unidad puede utilizar dispositivos USB de almacenamiento que cumplan con los estándares de la clase de dispositivos de almacenamiento masivo. Asimismo, el formato de los dispositivos USB de almacenamiento admite el formato de sistema de archivos FAT16 O FAT32.

## ❑ Dispositivo y formato admitido ( →[p71](#))

## Dispositivo y formato admitido

### Requisitos del dispositivo USB de almacenamiento

- Esta unidad puede utilizar dispositivos USB de almacenamiento que cumplan con los estándares de la clase de dispositivos de almacenamiento masivo.
- El formato de los dispositivos USB de almacenamiento admite el formato de sistema de archivos FAT16 O FAT32.
- Si se ha realizado la partición del dispositivo USB de almacenamiento, cada sección se tratará como un dispositivo independiente.
- Se admiten un máximo de 20.000 canciones por carpeta y en las mismas se pueden anidar en un máximo de 16 niveles.
- Los concentradores USB y los dispositivos USB de almacenamiento con funciones de concentrador no son compatibles. No conecte estos dispositivos a la unidad.
- Los dispositivos USB de almacenamiento con funciones de seguridad no son compatibles con esta unidad.
- Si se incluye un adaptador de CA con el dispositivo USB de almacenamiento, conecte dicho adaptador y utilícelo con una toma de corriente doméstica.
- Los medios introducidos en el lector de tarjetas USB pueden no estar disponibles en esta función. Además, dependiendo del dispositivo USB de almacenamiento, la correcta lectura del contenido podría no ser posible.
- Cuando se utilice un dispositivo USB de almacenamiento, Onkyo no aceptará responsabilidad alguna por la pérdida o modificación de los datos almacenados en el dispositivo USB de almacenamiento ni por un fallo de funcionamiento del mismo. Se recomienda realizar una copia de seguridad de los datos almacenados en un dispositivo USB de almacenamiento, antes de utilizarlo con esta unidad.

### Formatos de audio compatibles

Esta unidad es compatible con los siguientes formatos de archivos de música. Tenga en cuenta que los archivos de sonido que están protegidos por las leyes de derechos de autor no se pueden reproducir en esta unidad.

MP3 (.mp3/.MP3):

- Formatos compatibles: MPEG-1/MPEG-2 Audio Layer 3
- Tasas de muestreo compatibles : 44,1 kHz, 48 kHz
- Tasas de bits compatibles: Entre 8 kbps y 320 kbps y VBR.

WMA (.wma/.WMA):

- Tasas de muestreo compatibles : 44,1 kHz, 48 kHz

- Tasas de bits compatibles: Entre 5 kbps y 320 kbps y VBR.
- Los formatos WMA Pro/Voice/WMA Lossless no son compatibles.

WAV (.wav/.WAV):

Los archivos WAV contienen audio digital PCM sin comprimir.

- Tasas de muestreo compatibles : 44,1 kHz, 48 kHz, 88,2 kHz, 96 kHz, 176,4 kHz, 192 kHz
- Bit de cuantificación: 8 bits, 16 bits, 24 bits

AIFF (.aiff/.aif/.AIFF/.AIF):

Los archivos AIFF contienen audio digital PCM sin comprimir.

- Tasas de muestreo compatibles : 44,1 kHz, 48 kHz, 88,2 kHz, 96 kHz, 176,4 kHz, 192 kHz
- Bit de cuantificación: 8 bits, 16 bits, 24 bits

AAC (.aac/.m4a/.mp4/.3gp/.3g2/.AAC/.M4A/.MP4/.3GP/.3G2):

- Formatos compatibles: Audio MPEG-2/MPEG-4
- Tasas de muestreo compatibles : 44,1 kHz, 48 kHz, 88,2 kHz y 96 kHz
- Tasas de bits compatibles: Entre 8 kbps y 320 kbps y VBR.

FLAC (.flac/.FLAC):

- Tasas de muestreo compatibles : 44,1 kHz, 48 kHz, 88,2 kHz, 96 kHz, 176,4 kHz, 192 kHz
- Bit de cuantificación: 8 bits, 16 bits, 24 bits

Apple Lossless (.m4a/.mp4/.M4A/.MP4):

- Tasas de muestreo compatibles : 44,1 kHz, 48 kHz, 88,2 kHz, 96 kHz, 176,4 kHz, 192 kHz
- Bit de cuantificación: 16 bits, 24 bits

DSD (.dsf/.dff/.DSF/.DFF):

- Formatos compatibles: DSF/DSDIFF
- Tasas de muestreo compatibles : 2,8 MHz, 5,6 MHz

Dolby TrueHD (.vr/.mlp/.VR/.MLP):

- Tasas de muestreo compatibles : 44,1 kHz, 48 kHz, 88,2 kHz, 96 kHz, 176,4 kHz, 192 kHz
- Cuando se reproduzcan archivos grabados con VBR (tasa de bits variable), es posible que el tiempo de reproducción no se muestre correctamente.
- Esta unidad admite la reproducción sin pausa del dispositivo USB de almacenamiento en las siguientes condiciones.  
Cuando se reproduzcan de forma continuada archivos WAV, FLAC y Apple Lossless con el mismo formato, frecuencia de muestreo, número de canales y tasa de bits de cuantificación.

## Reproducir archivos en un ordenador y en NAS (Servidor de música)

Es posible transmitir la reproducción de archivos de música almacenados en PC o dispositivos NAS conectados a la misma red que esta unidad.

- Los servidores de red admitidos por esta unidad son ordenadores que incorporen reproductores equipados con funciones de servidor, como, por ejemplo Windows Media® Player 11 o 12 o NASes compatibles con la función de red doméstica. Cuando se utilicen el Windows Media® Player 11 o 12, será necesario realizar los ajustes previamente. Tenga en cuenta que con los ordenadores, únicamente será posible reproducir los archivos de música registrados en la biblioteca del Windows Media® Player.

## Ajustes de Windows Media® Player

### En Windows Media® Player 11

1. Encienda el ordenador e inicie Windows Media® Player 11.
2. En el menú "Library", seleccione "Media Sharing" para visualizar un cuadro de diálogo.
3. Seleccione la casilla "Share my media" y haga clic en "OK" para mostrar los dispositivos compatibles.
4. Seleccione esta unidad y haga clic en "Allow".
  - Cuando haga clic, el icono correspondiente quedará marcado.
5. Haga clic en "OK" para cerrar el cuadro de diálogo.
  - En función de la versión del Windows Media® Player, los nombres de los elementos que deben seleccionarse pueden diferir de los indicados en la descripción anterior.

- En función de la versión del Windows Media® Player, los nombres de los elementos que deben seleccionarse pueden diferir de los indicados en la descripción anterior.

### En Windows Media® Player 12

1. Encienda el ordenador e inicie Windows Media® Player 12.
2. En el menú "Stream", seleccione "Turn on media streaming" para visualizar un cuadro de diálogo.
  - Si la transmisión de medios ya está activada, seleccione "More streaming options..." en el menú "Stream" para ver la lista de dispositivos de reproducción presentes en la red y, a continuación, proceda al paso 4.
3. Haga clic en "Turn on media streaming" para mostrar una lista de los dispositivos de reproducción presentes en la red.
4. Seleccione esta unidad en "Media streaming options" y compruebe que está definida en "Allow".
5. Haga clic en "OK" para cerrar el cuadro de diálogo.

## □ Reproducción ( →p73)



## Reproducción

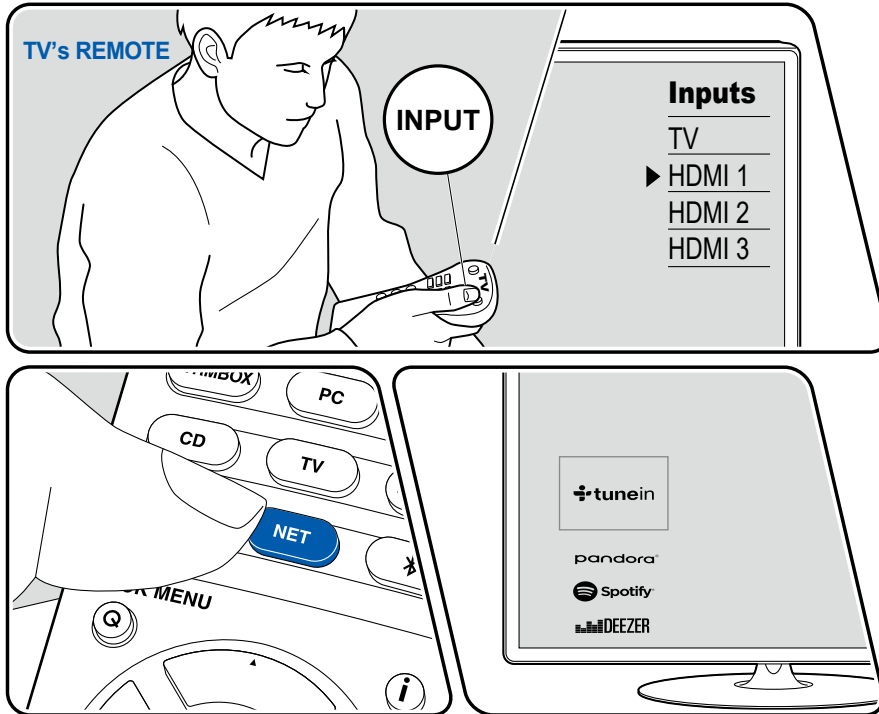

La ilustración muestra una imagen.

Realice el siguiente procedimiento cuando la unidad esté encendida.

1. Conmute la entrada del televisor a la entrada conectada a la unidad.
2. Inicie el servidor (Windows Media® Player 11, Windows Media® Player 12 o dispositivo NAS) que contenga los archivos de música que deben reproducirse.
3. Asegúrese de que el ordenador o el dispositivo NAS estén correctamente conectados a la misma red que la unidad.
4. Pulse NET para ver la pantalla de la lista de servicios de red.
  - Si el indicador "NET" parpadea en la pantalla, la unidad no está correctamente conectada a la red. Compruebe la conexión.

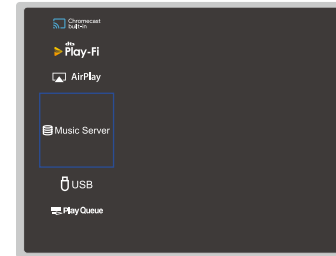

5. Con los cursores, seleccione "Music Server" y, a continuación, pulse ENTER.

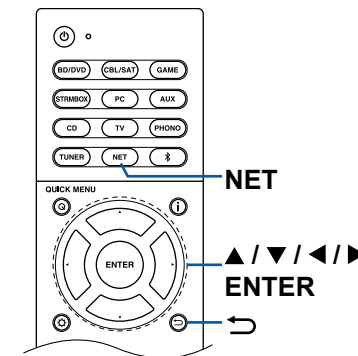

6. Seleccione el servidor de destino con los cursores y pulse ENTER para mostrar la pantalla de la lista de elementos.
  - Esta unidad no puede acceder a las imágenes y los vídeos almacenados en servidores.
  - En función de los ajustes para compartir del servidor, el contenido almacenado en el servidor podría no mostrarse.
7. Con los cursores, seleccione el archivo de música que desee reproducir y, a continuación, pulse ENTER para comenzar la reproducción.
  - Si se muestra "No Item" en la pantalla, compruebe que la red esté conectada correctamente.
  - Para regresar a la pantalla anterior, pulse ↩.
  - Se admiten un máximo de 20.000 canciones por carpeta y las carpetas se pueden anidar en un máximo de 16 niveles.
  - En función del tipo de servidor de medios, es posible que la unidad no lo reconozca o no pueda reproducir sus archivos de música.

## Búsqueda de archivos de música para su selección

Si el servidor que utiliza admite las funciones de búsqueda, podrá utilizarse la siguiente función de búsqueda.

Utilice Music Server para realizar el procedimiento que se indica a continuación con los servidores disponibles mostrados.

1. Con ▲ / ▼, seleccione el servidor que contenga los archivos de música que desee reproducir y, a continuación, seleccione ENTER.
2. Con ▲ / ▼, seleccione la carpeta Search y, a continuación, pulse ENTER. La carpeta Search contiene las tres carpetas siguientes.
  - "Search by Artist": Selecciónela al buscar por el nombre del artista.
  - "Search by Album": Selecciónela al buscar por el título del álbum.
  - "Search by Track": Selecciónela al buscar por el título de la canción.
3. Con ▲ / ▼, seleccione la carpeta y, a continuación, pulse ENTER.
4. Introduzca una cadena de caracteres para realizar la búsqueda y pulse ENTER. A continuación, se mostrarán los resultados de la búsqueda.
5. Con ▲ / ▼, seleccione los archivos de música que desee reproducir y, a continuación, seleccione ENTER.

## Control de la reproducción remota desde un ordenador

Puede utilizar esta unidad para reproducir archivos de música almacenados en el ordenador si hace funcionar dicho ordenador en la red doméstica. La unidad permite la reproducción remota mediante Windows Media® Player 12. Para utilizar la función de reproducción remota con Windows Media® Player 12, dicho reproductor debe configurarse de antemano.

### Configuración del ordenador

1. Encienda el ordenador e inicie Windows Media® Player 12.
2. En el menú "Stream", seleccione "Turn on media streaming" para visualizar un cuadro de diálogo.
  - Si la transmisión de medios ya está activada, seleccione "More streaming options..." en el menú "Stream" para ver la lista de dispositivos de reproducción presentes en la red y, a continuación, proceda al paso 4.
3. Haga clic en "Turn on media streaming" para mostrar una lista de los dispositivos de reproducción presentes en la red.
4. Seleccione esta unidad en "Media streaming options" y compruebe que está definida en "Allow".
5. Haga clic en "OK" para cerrar el cuadro de diálogo.
6. Abra el menú "Stream" y compruebe que "Allow remote control of my Player..." esté marcado.
  - En función de la versión del Windows Media® Player, los nombres de los elementos que deben seleccionarse pueden diferir de los indicados en la descripción anterior.

### Reproducción remota

1. Encienda la alimentación de la unidad.
2. Encienda el ordenador e inicie Windows Media® Player 12.
3. Seleccione y haga clic con el botón derecho en el archivo de música que desee reproducir con Windows Media® Player 12.
  - Para reproducir un archivo de música en otro servidor, abra el servidor de destino desde "Other Libraries" y seleccione el archivo de música que desee reproducir.
4. Seleccione esta unidad en "Play to", abra la ventana "Play to" Windows Media® Player 12 e inicie la reproducción en la unidad.

- Si su ordenador funciona con Windows® 8.1, haga clic en "Play to" y seleccione esta unidad. Si su ordenador funciona con Windows® 10, haga clic en "Cast to Device" y seleccione esta unidad. Las operaciones durante la reproducción remota pueden realizarse desde la ventana "Play to" del PC. La pantalla de reproducción aparecerá en el televisor conectado mediante HDMI.
5. Ajuste el volumen utilizando la barra de volumen que se muestra en la ventana "Play to".
- En ocasiones, el volumen mostrado en la ventana de reproducción remota puede diferir del volumen mostrado en la pantalla de esta unidad.
  - Cuando se ajusta el volumen desde esta unidad, el valor no se ve reflejado en la ventana "Play to".
  - Esta unidad no puede reproducir archivos de música de forma remota en las condiciones que se indican a continuación.
    - Se utiliza un servicio de red.
    - Se está reproduciendo un archivo de música en un dispositivo USB de almacenamiento.
- En función de la versión del Windows Media® Player, los nombres de los elementos que deben seleccionarse pueden diferir de los indicados en la descripción anterior.

## □ Formatos de audio compatibles ( →[p76](#))

## Formatos de audio compatibles

Esta unidad es compatible con los siguientes formatos de archivos de música. La reproducción a distancia de FLAC y DSD no es compatible.

MP3 (.mp3/.MP3):

- Formatos compatibles: MPEG-1/MPEG-2 Audio Layer 3
- Tasas de muestreo compatibles : 44,1 kHz, 48 kHz
- Tasas de bits compatibles: Entre 8 kbps y 320 kbps y VBR.

WMA (.wma/.WMA):

- Tasas de muestreo compatibles : 44,1 kHz, 48 kHz
- Tasas de bits compatibles: Entre 5 kbps y 320 kbps y VBR.
- Los formatos WMA Pro/Voice/WMA Lossless no son compatibles.

WAV (.wav/.WAV):

Los archivos WAV contienen audio digital PCM sin comprimir.

- Tasas de muestreo compatibles : 44,1 kHz, 48 kHz, 88,2 kHz, 96 kHz, 176,4 kHz, 192 kHz
- Bit de cuantificación: 8 bits, 16 bits, 24 bits

AIFF (.aiff/.aif/.AIFF/.AIF):

Los archivos AIFF contienen audio digital PCM sin comprimir.

- Tasas de muestreo compatibles : 44,1 kHz, 48 kHz, 88,2 kHz, 96 kHz, 176,4 kHz, 192 kHz
- Bit de cuantificación: 8 bits, 16 bits, 24 bits

AAC (.aac/.m4a/.mp4/.3gp/.3g2/.AAC/.M4A/.MP4/.3GP/.3G2):

- Formatos compatibles: Audio MPEG-2/MPEG-4
- Tasas de muestreo compatibles : 44,1 kHz, 48 kHz, 88,2 kHz y 96 kHz
- Tasas de bits compatibles: Entre 8 kbps y 320 kbps y VBR.

FLAC (.flac/.FLAC):

- Tasas de muestreo compatibles : 44,1 kHz, 48 kHz, 88,2 kHz, 96 kHz, 176,4 kHz, 192 kHz
- Bit de cuantificación: 8 bits, 16 bits, 24 bits

LPCM (PCM lineal):

- Tasas de muestreo compatibles : 44,1 kHz, 48 kHz
- Bit de cuantificación: 16 bits

Apple Lossless (.m4a/.mp4/.M4A/.MP4):

- Tasas de muestreo compatibles : 44,1 kHz, 48 kHz, 88,2 kHz y 96 kHz
- Bit de cuantificación: 16 bits, 24 bits

DSD (.dsf/.dff/.DSF/.DFF):

- Formatos compatibles: DSF/DSDIFF
- Tasas de muestreo compatibles : 2,8 MHz, 5,6 MHz

- Cuando se reproduzcan archivos grabados con VBR (tasa de bits variable), es posible que el tiempo de reproducción no se muestre correctamente.
- La reproducción remota no admite la reproducción sin pausa.

## Play Queue



Cuando descargue la Onkyo Controller App (disponible para iOS y Android™) en dispositivos móviles tales como un smartphone y una tableta, podrá guardar su lista de reproducción favorita (información de la Play Queue) entre los archivos de música almacenados en el dispositivo USB de almacenamiento conectado a esta unidad y los archivos de música almacenados en el ordenador o el dispositivo NAS conectados a la misma red que esta unidad, y podrá reproducir la música de la lista de reproducción. La información de la Play Queue será efectiva hasta que se extraiga el cable de alimentación de esta unidad de la toma de corriente.

## Configuración inicial

1. Conecte la unidad a su red doméstica mediante los ajustes de red de dicha unidad.
2. Descargue la Onkyo Controller App de la App Store o Google Play™ Store.
3. Conecte el dispositivo móvil a la misma red que la unidad.
4. Abra la Onkyo Controller App y seleccione esta unidad.



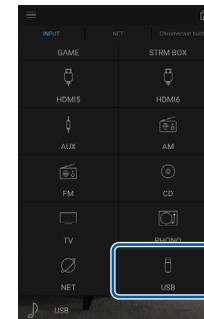

## Añadir información de la Play Queue

1. Seleccione la entrada "INPUT" en la pantalla de la aplicación y toque el icono "USB". O, seleccione la entrada "NET" y toque el icono "USB" o el icono "Music Server". (En función del modelo, los nombres del icono serán distintos).

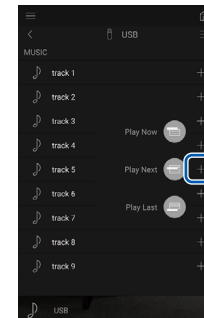

2. Al tocar el icono "+" de la canción que desee añadir, se abrirá un mensaje emergente para añadir la información de la Play Queue.



3. Toque los iconos "Play Now" , "Play Next"  o "Play Last"  para añadir la canción a la cola de reproducción.
  - Si la lista de la Play Queue no contiene canciones, solo se mostrará "Play Now" .

## Clasificar y eliminar

1. Seleccione la entrada "NET", toque el icono "Play Queue" y acceda a la pantalla del servicio de la Play Queue.

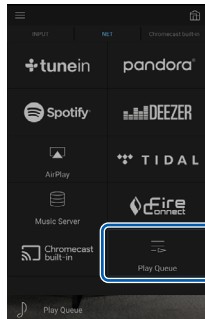

2. Toque el icono "≡" de la pista que desee ordenar y, a continuación, arrastre el icono al destino.

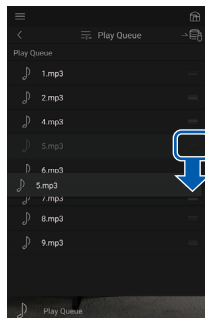

3. Para eliminar una canción, toque la canción y deslice el icono de la papelera hacia la izquierda, hasta que el icono pase a . Si el dispositivo está en iOS, deslice el icono "≡" hacia la izquierda. Al retirar el dedo, se eliminará la canción de la Play Queue.

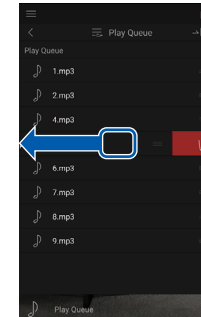

## Reproducción

La reproducción se iniciará cuando seleccione "Play Now"  para añadir a la Play Queue o cuando seleccione la canción en la pantalla de servicio de la Play Queue.

## Escuchar la radio AM/FM

Con el sintonizador integrado, puede recibir emisoras de radio AM y FM en esta unidad.

### Sintonización de una emisora de radio

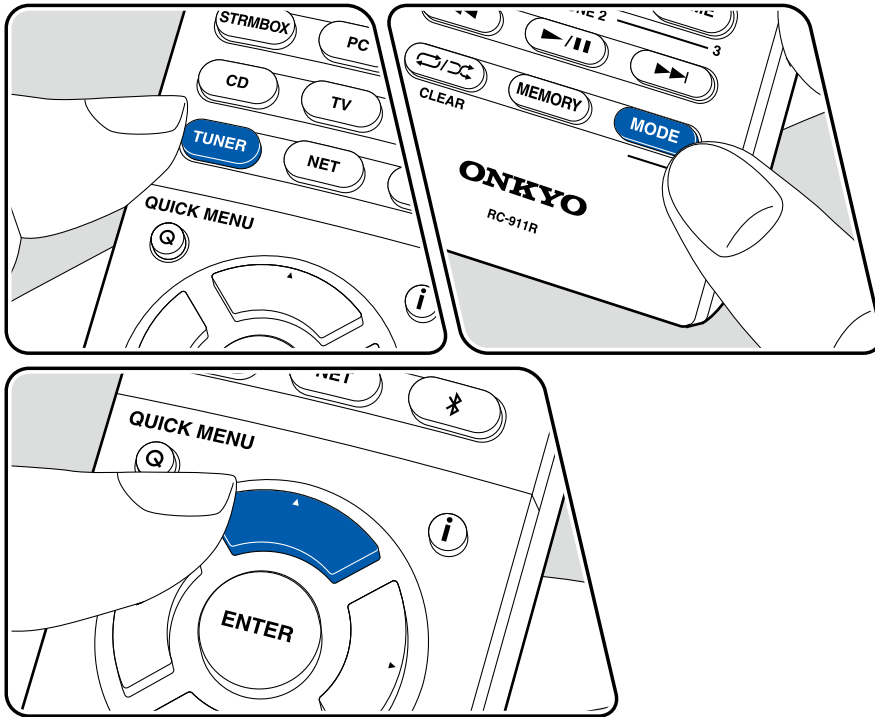

Realice el siguiente procedimiento cuando la unidad esté encendida.

#### Sintonización automática

1. Pulse repetidamente TUNER para seleccionar "AM" o "FM".
2. Pulse MODE para mostrar "TunMode: Auto" en la pantalla.

TunMode: Auto

3. Cuando se pulsen los cursores ▲ / ▼, se iniciará la sintonización automática y la búsqueda se detendrá cuando se encuentre una emisora. Cuando se sintonice una emisora de radio, el indicador "TUNED" se iluminará en la pantalla. Cuando se sintonice una emisora de radio FM, el indicador estéreo "FM ST" se iluminará.

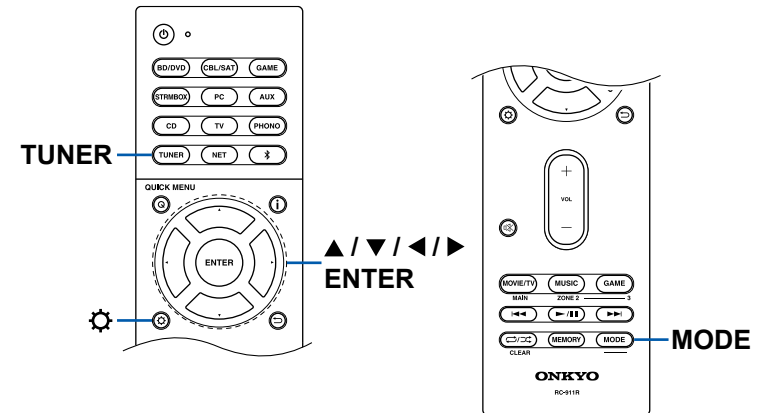

**Cuando la recepción de las emisiones FM es de mala calidad:** Lleve a cabo el procedimiento para "Sintonización manual" (→p80). Tenga en cuenta que si sintoniza manualmente, la recepción de transmisiones FM será en monoaural en vez de estéreo, independientemente de la sensibilidad de recepción.

## Sintonización manual

Tenga en cuenta que si sintoniza manualmente, la recepción de transmisiones FM será en monoaural en vez de estéreo, independientemente de la sensibilidad de recepción.

1. Pulse repetidamente TUNER para seleccionar "AM" o "FM".
2. Pulse MODE para mostrar "TunMode: Manual" en la pantalla.

TunMode: Manual

3. Mientras mantiene pulsados los cursores ▲ / ▼, seleccione la emisora de radio deseada.
  - Cada vez que pulse los cursores ▲ / ▼, la frecuencia cambiará en 1 paso. Si el botón se mantiene pulsado, la frecuencia cambiará de forma continua y si se suelta el botón, la frecuencia dejará de cambiar.

## Ajuste del paso de frecuencia

Pulse  y utilizando los cursores y ENTER, seleccione "7. Miscellaneous" - "Tuner" - "AM/FM Frequency Step" y, a continuación, seleccione el paso de frecuencia para su área. Tenga en cuenta que al cambiar este ajuste, se borrarán todas las emisoras registradas.

**Presintonización de una emisora de radio**  
(→p81)



## Presintonización de una emisora de radio

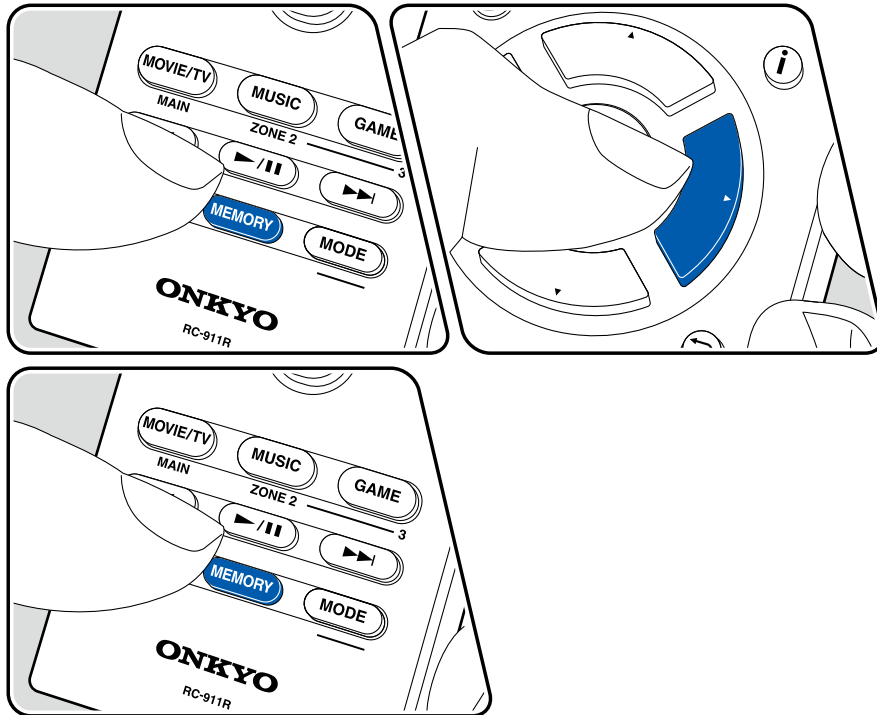

### Procedimiento de registro

Puede presintonizar un máximo de 40 emisoras de radio AM/FM favoritas.

Tras sintonizar la emisora de radio AM/FM que desee registrar, realice el siguiente procedimiento.

1. Pulse MEMORY, de modo que el número predeterminado parpadee en la pantalla.

FM 87.5 MHz

2. Mientras el número predeterminado esté parpadeando (unos 8 segundos), pulse repetidamente los botones de cursor ◀/▶, para seleccionar un número entre 1 y 40.

3. Pulse MEMORY de nuevo para registrar la emisora.

Cuando se haya registrado la emisora, el número predeterminado dejará de parpadear. Repita estos pasos para registrar otras emisoras de radio AM/FM favoritas.

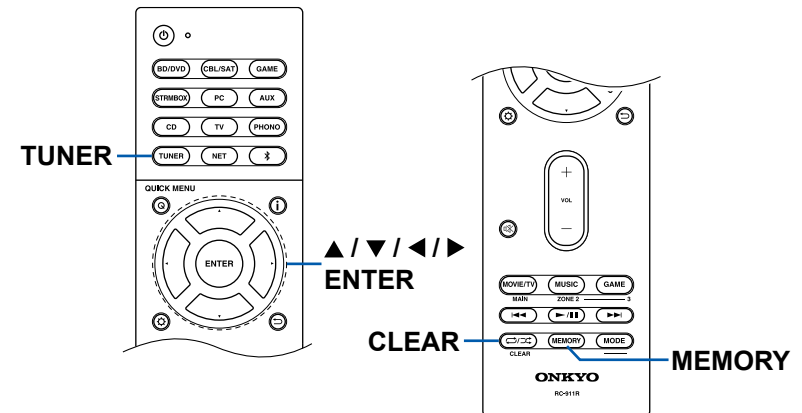

## Selección de una emisora de radio presintonizada

1. Pulse TUNER.
2. Pulse los cursores ◀/▶ para seleccionar el número predefinido.

## Eliminación de una emisora de radio presintonizada

1. Pulse TUNER.
2. Pulse los cursores ◀/▶ para seleccionar el número predefinido que se desea eliminar.
3. Tras pulsar MEMORY, pulse CLEAR mientras el número predefinido esté parpadeando, para borrarlo. Cuando se haya borrado, el número desaparecerá de la pantalla.

## Multizona

Puede disfrutar de sonido en 2 canales en una sala separada (ZONE 2/ZONE 3) mientras se reproducen en la sala principal (en la que se encuentra esta unidad). Es posible reproducir la misma fuente tanto en la sala principal como en la ZONE 2/ZONE 3. Además, también es posible reproducir fuentes distintas en ambas salas. Para el selector de entrada "NET" o "BLUETOOTH", puede seleccionar únicamente la misma fuente para la sala principal y la sala separada. Si ha seleccionado "NET" en la sala principal y luego selecciona "BLUETOOTH" en la sala separada, el ajuste de la sala principal cambiará a "BLUETOOTH". No es posible seleccionar emisoras AM/FM distintas para la sala principal y la sala separada.

La Onkyo Controller App es útil para la reproducción en multizona. Descargue la Onkyo Controller App (disponible en iOS o Android™) a un dispositivo móvil, como un smartphone o una tableta para utilizarla.



- Cambiar el modo de mando a distancia**  
( → [p84](#))

## Cambiar el modo de mando a distancia (ZONE 2)

Ajuste del modo de control ZONE (ZONE 2)

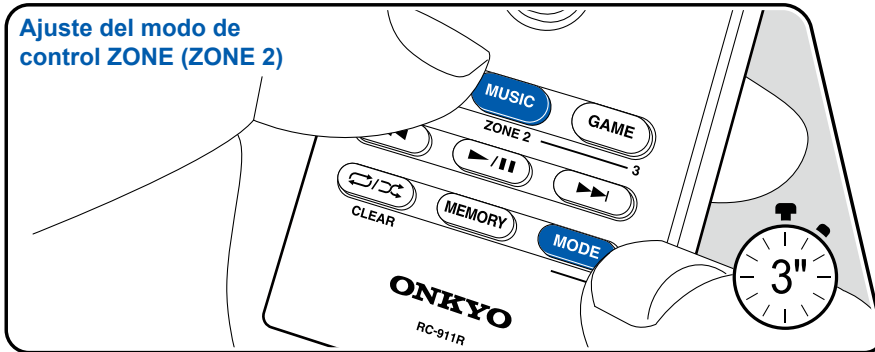

Ajuste del modo de control de la sala principal

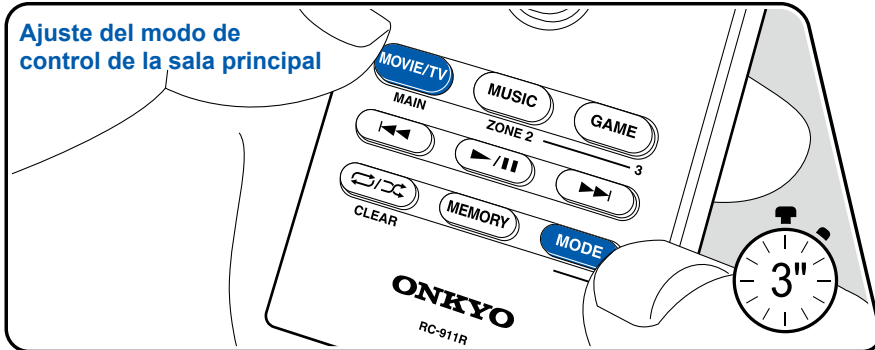

En el momento de la compra, el mando a distancia se encuentra en un modo que permite controlar la reproducción en la sala principal. Para reproducir una fuente en la ZONE 2, deberá ajustarse el mando a distancia al modo de control ZONE (ZONE 2). Para controlar de nuevo la reproducción en la sala principal, restaure el mando a distancia al modo de control de la sala principal.

1. Mientras mantiene pulsado MODE, pulse ZONE 2 durante un mínimo de 3 segundos, hasta que el indicador remoto parpadee dos veces.
  - El modo del mando a distancia cambiará al modo de control de ZONE 2.
  - Para restablecer el modo de control de la sala principal, mientras mantiene pulsado MODE, pulse MAIN durante un mínimo de 3 segundos, hasta que el indicador remoto parpadee una vez.

Ajuste del modo de control ZONE (ZONE 2)

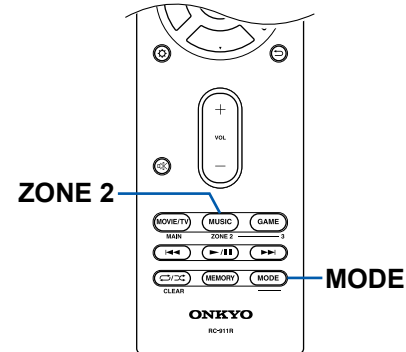

Ajuste del modo de control de la sala principal

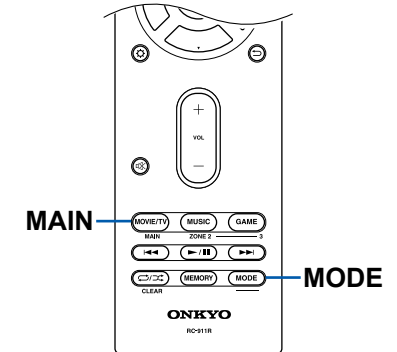

## Cambiar el modo de mando a distancia (ZONE 3)

Ajuste del modo de control ZONE (ZONE 3)

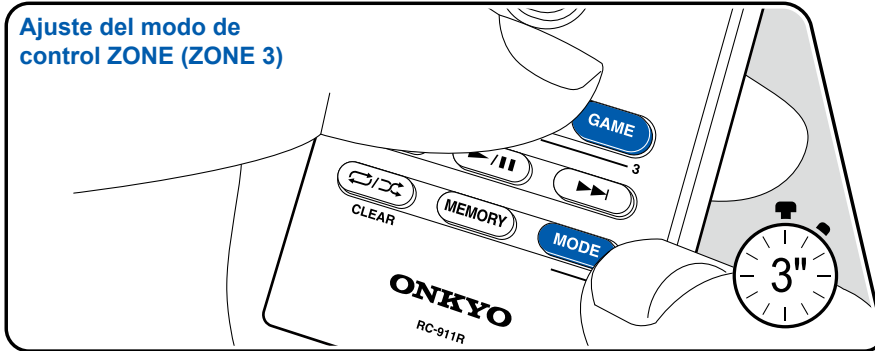

Ajuste del modo de control de la sala principal

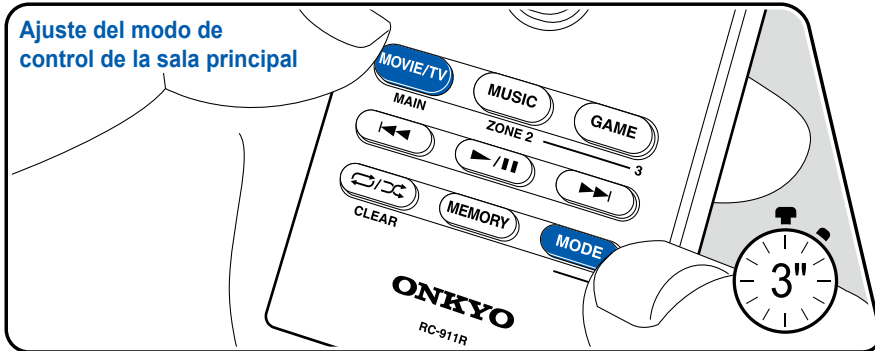

En el momento de la compra, el mando a distancia se encuentra en un modo que permite controlar la reproducción en la sala principal. Requiere configuración para reproducir una fuente en ZONE 3. Establezca "2.Speaker" - "Configuration" - "Zone Speaker" en el menú Setup (→p57) a "Zone 2/Zone 3", y establezca el mando a distancia en modo de control de ZONE (ZONE 3). Para controlar de nuevo la reproducción en la sala principal, restaure el mando a distancia al modo de control de la sala principal.

1. Mientras mantiene pulsado MODE, pulse ZONE 3 durante un mínimo de 3 segundos, hasta que el indicador remoto parpadee tres veces.
  - El modo del mando a distancia cambiará al modo de control de ZONE 3.
  - Para restablecer el modo de control de la sala principal, mientras mantiene pulsado MODE, pulse MAIN durante un mínimo de 3 segundos, hasta que el indicador remoto parpadee una vez.

Ajuste del modo de control ZONE (ZONE 3)

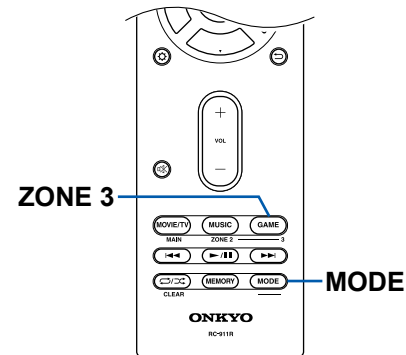

Ajuste del modo de control de la sala principal

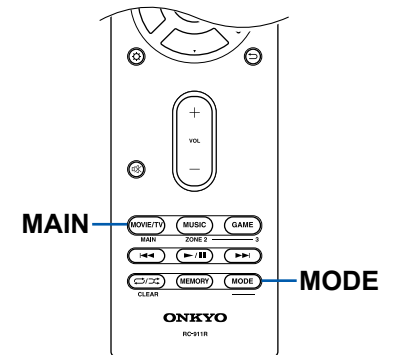

## Reproducción

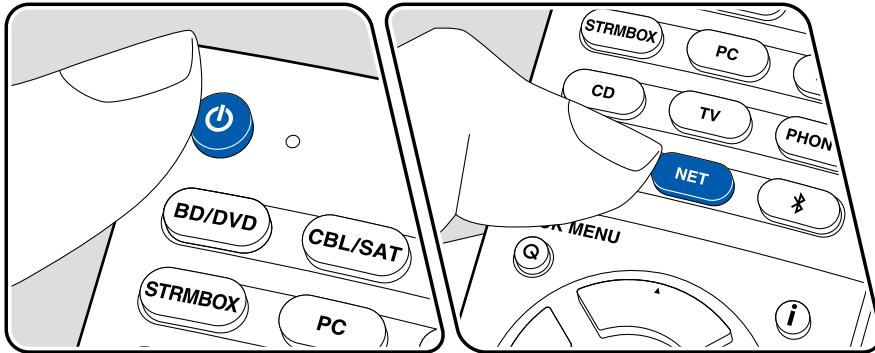

Ajuste el mando a distancia en el modo de control ZONE (ZONE 2/ZONE 3) (→p84, 85) y, a continuación, realice las operaciones que se indican a continuación.

1. Apunte el mando a distancia hacia la unidad y pulse .
  - "Z2" o "Z3" se iluminará en la pantalla de la unidad principal.
  - ZONE 3 no se pueden ON a no ser que "2. Speaker" - "Configuration" - "Zone Speaker" en el menú Setup (→p111) no está configurado en "Zone 2/Zone 3".



2. Pulse el selector de entrada de la fuente de entrada que desee reproducir en la sala separada. Para controlar en la unidad principal, pulse el botón ZONE 2 o el botón ZONE 3 y, a continuación, antes de que transcurran 8 segundos, pulse el botón del selector de entrada de la entrada que se reproducirá en la sala separada. Para reproducir la misma fuente en la sala principal y la sala separada, pulse dos veces el botón ZONE 2 o el botón ZONE 3 de la unidad principal.
3. Si la unidad está conectada a un preamplificador principal en la sala separada, ajuste el volumen del preamplificador principal. Si la unidad está conectada a un amplificador de potencia o altavoz ZONE en la sala separada, ajuste el volumen del mando a distancia. Para hacerlo en la unidad principal, pulse el botón ZONE 2 o el botón ZONE 3 y, a continuación, antes de que transcurran 8 segundos, ajuste el volumen utilizando el dial MASTER VOLUME.
  - Al ajustar el volumen del amplificador de potencia colocado en una sala separada para utilizar esta unidad, establezca "6. Multi Zone" - "Zone 2" - "Output Level" (→p125) en "Variable" en el menú de configuración.
  - También se puede ajustar la calidad del sonido del amplificador de potencia conectado en la sala separada. Pulse el botón ZONE 2 de esta unidad y, a continuación, pulse el botón TONE en un plazo de 8 segundos. A continuación, gire el dial TONE para realizar el ajuste.
  - Es posible visualizar la información de un dispositivo conectado en la TV en una sala separada. Ajuste el mando a distancia al modo de control de ZONE (ZONE 2), y, a continuación, pulse .

- Si pone la unidad en modo de espera durante la reproducción multizona, el indicador Z2 o Z3 se atenuará y el modo de reproducción cambiará al modo de reproducción solo en una sala separada. Activar la ZONE 2/ZONE 3 mientras la unidad está en modo de espera también cambia el modo de reproducción para reproducir únicamente en una sala separada.
- Para la salida de ZONE 2, el audio procedente de componentes de AV conectados externamente solo se podrá reproducir cuando el audio sea analógico o PCM de 2 canales. Cuando se haya conectado el componente de AV a esta unidad mediante un cable HDMI o un cable coaxial digital o un cable óptico digital, cambie la salida de audio del componente de AV a la salida PCM.
- Cuando se emite vídeo y audio a través de la entrada HDMI a la ZONE 2, establezca "1. Input/Output Assign" - "TV Out / OSD" - "Zone2 HDMI" ( →p107) en "Use" en el menú de configuración.
- Para la salida de ZONE 3, el audio procedente de componentes de AV conectados externamente solo se podrá reproducir cuando el audio sea analógico.
- Las señales de audio DSD y Dolby TrueHD no pueden transmitirse a ZONE 2/ ZONE 3 cuando se seleccionen con el selector de entrada "NET".
- Si ZONE 2/ZONE 3 está activada, el consumo de energía durante el modo de espera disminuirá.

**Desactivar la función:** Pulse  $\odot$  mientras el mando a distancia está en el modo de control ZONE.

## Funciones prácticas

### Ajuste del tono

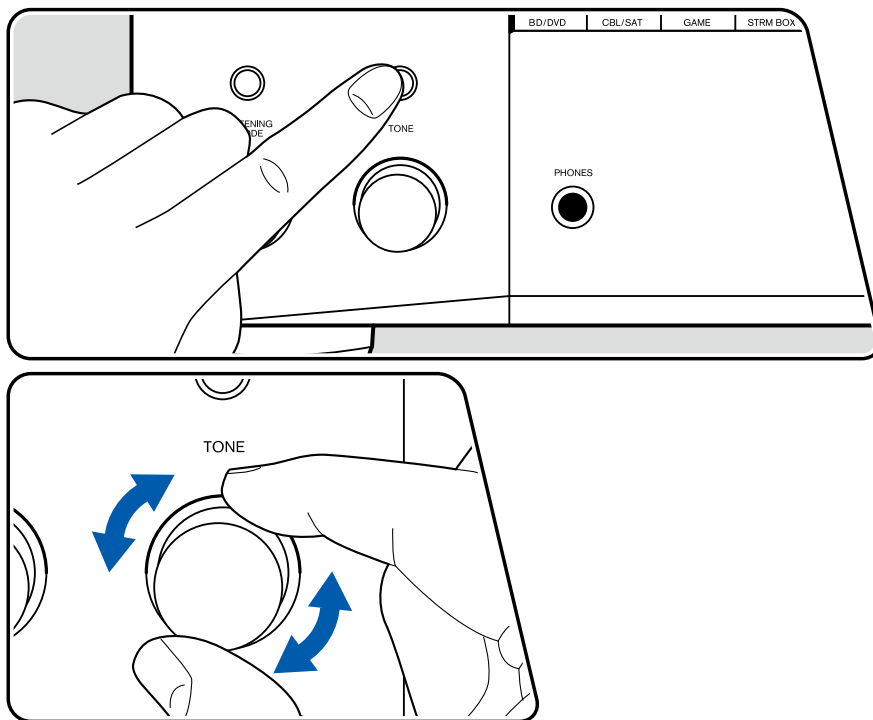

Puede ajustar la calidad del sonido de los altavoces.

1. Pulse el botón TONE en la unidad principal, para seleccionar el ajuste para definir "Bass" y "Treble".  
 Bass: Intensifica o modera el rango de tono bajo de los altavoces.  
 Treble: Intensifica o modera el rango de tono alto de los altavoces.
2. Gire el dial TONE para realizar el ajuste.

El tono puede ajustarse en el menú rápido mediante el mando a distancia.  
 (→[p127](#))



## Modo de escucha

Esta unidad está equipada con diversos modos de escucha. Puede seleccionar el modo de escucha óptimo para películas, TV, música y juegos pulsando repetidamente los botones MOVIE/TV, MUSIC y GAME.

### Selección el modo de escucha

1. Pulse MOVIE/TV, MUSIC o GAME durante la reproducción.
2. Pulse el botón seleccionado repetidamente para cambiar los modos mostrados en la pantalla de la unidad principal.

DTS

- Cada uno de los botones MOVIE/TV, MUSIC y GAME guarda el modo de escucha que se seleccionó la última vez. Si el contenido no es compatible con el modo de escucha que se seleccionó la última vez, se seleccionará automáticamente el modo de escucha estándar para el contenido.
- Para obtener información detallada acerca de los efectos de cada modo de escucha, consulte "Efectos del modo de escucha" (→[p91](#)).
- Para conocer los modos de escucha que pueden seleccionarse para cada formato de audio de las señales de entrada, consulte "Modos de escucha que pueden seleccionarse" (→[p95](#)).

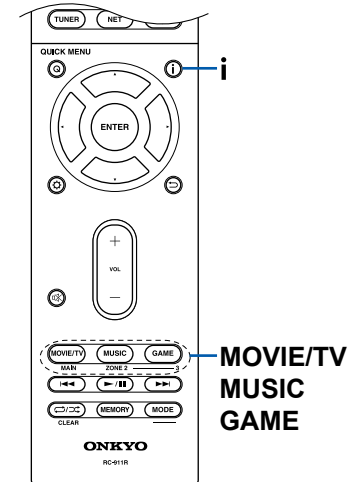

## Comprobación del formato de entrada y el modo de escucha

Si pulsa **i** repetidamente, la pantalla de la unidad principal cambiará en el orden que se indica a continuación.

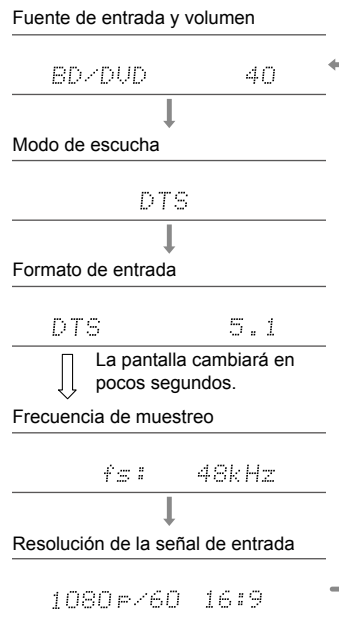

## Efectos del modo de escucha

### En orden alfabético

#### ■ AllCh Stereo

Este modo es ideal para la música de fondo. El sonido estéreo se reproduce a través de los altavoces envolventes y de los altavoces delanteros, creando así una imagen estéreo.

#### ■ Direct

Se puede seleccionar el modo de escucha para todas las señales de entrada. El procesamiento que afecta a la calidad del sonido se desactivará y se reproducirá un sonido más cercano al original. El sonido se reproducirá con el campo de sonido basado en el número de canales en la señal de entrada. Por ejemplo, una señal de 2 canales se emitirá únicamente desde los altavoces delanteros. Tenga en cuenta que el ajuste del sonido no estará disponible si se selecciona este modo.

#### ■ Dolby Atmos

Este modo reproduce fielmente el diseño del sonido grabado en el formato de audio Dolby Atmos.

El formato de audio Dolby Atmos se ha implementado en salas de cine equipadas con las últimas tecnologías y hace posible una experiencia sonora revolucionaria en los sistemas de cine en casa. A diferencia de los sistemas de sonido envolvente existentes, Dolby Atmos no emplea canales y en su lugar permite posicionar con precisión objetos sonoros con movimiento independiente en un espacio tridimensional con una claridad todavía mayor. Dolby Atmos es un formato de audio opcional en los discos Blu-ray y crea un campo sonoro tridimensional al introducir un campo sonoro por encima del oyente.

- Para poder transferir este formato de audio, establezca una conexión a través de un cable HDMI y configure la salida de audio del reproductor como salida de secuencia de bits.

#### ■ DD (Dolby Audio - DD)

Este modo reproduce fielmente el diseño del sonido grabado en el formato de audio Dolby Digital.

Dolby Digital es un formato digital multicanal desarrollado por Dolby Laboratories, Inc., ampliamente adoptado para la producción de películas. Además es el formato de audio estándar del vídeo DVD y los discos Blu-ray. Se puede grabar un máximo de 5.1 canales en vídeo DVD o disco Blu-ray: dos canales frontales, un canal central, dos canales envolventes y el canal LFE dedicado a la región de graves (elementos sonoros para el subwoofer).

- Para poder transferir este formato de audio, establezca una conexión a través de un cable digital y configure la salida de audio del reproductor como salida de secuencia de bits.

#### ■ DD+ (Dolby Audio - DD+)

Este modo reproduce fielmente el diseño del sonido grabado en el formato de audio Dolby Digital Plus.

El formato Dolby Digital Plus se ha mejorado, partiendo del Dolby Digital, e incrementa el número de canales y busca optimizar la calidad del sonido mediante una mayor flexibilidad en las velocidades de bits de datos. Dolby Digital Plus es un formato de audio opcional basado en los 5.1 canales, para los discos Blu-ray. Es posible registrar un máximo de 7.1 canales, con canales adicionales como, por ejemplo, el canal envolvente trasero.

- Para poder transferir este formato de audio, establezca una conexión a través de un cable HDMI y configure la salida de audio del reproductor como salida de secuencia de bits.

#### ■ DSur (Dolby Audio - DSur)

Este modo de escucha amplía los canales existentes para que la reproducción se adapte a la configuración de los altavoces conectados, mediante la ampliación de las señales de entrada de 2 canales o 5.1 canales a 5.1 canales o 7.1 canales, respectivamente. Además de las configuraciones de altavoz tradicional, admite altavoces empotrados en el techo y sistemas de reproducción para Dolby Atmos que adoptan la tecnología para altavoces Dolby.

#### ■ DTHD (Dolby Audio - TrueHD)

Este modo reproduce fielmente el diseño del sonido grabado en el formato de audio Dolby TrueHD.

El formato de audio Dolby TrueHD es un formato "lossless" ampliado, que se basa en la tecnología de compresión sin pérdidas denominada MLP y posibilita una reproducción fiel del audio maestro grabado en el estudio. Dolby TrueHD es un formato de audio opcional basado en los 5.1 canales, para los discos Blu-ray. Es posible registrar un máximo de 7.1 canales, con canales adicionales como, por ejemplo, el canal envolvente trasero. La opción de 7.1 canales se graba a 96 kHz/24 bits y la de 5.1 canales, a 192 kHz/24 bits.

- Para poder transferir este formato de audio, establezca una conexión a través de un cable HDMI y configure la salida de audio del reproductor como salida de secuencia de bits.

## ■ DSD

Este modo es adecuado para reproducir fuentes grabadas en DSD.

- Esta unidad admite la entrada de señal DSD desde el terminal de entrada HDMI. Sin embargo, en función del reproductor conectado, puede obtenerse un mejor sonido ajustando la salida en el lado del reproductor a salida PCM.
- Este modo de escucha no puede seleccionarse si el ajuste de salida del reproductor de discos Blu-ray o DVD no está ajustado en DSD.

## ■ DTS

Este modo reproduce fielmente el diseño del sonido grabado en el formato de audio DTS.

El formato de audio DTS es un formato digital multicanal desarrollado por DTS, Inc. Este formato es un formato de audio opcional para vídeo DVD y un formato estándar para discos de Blu-ray. Permite grabar 5.1 canales; dos canales delanteros, un canal central y el canal LFE, específico para la región de los bajos (elementos de sonido para el subwoofer). El contenido se graba con un abundante volumen de datos, con una velocidad de muestreo máxima de 48 kHz, a una resolución de 24 bits y una velocidad de bits de 1,5 Mbps.

- Para poder transferir este formato de audio, establezca una conexión a través de un cable digital y configure la salida de audio del reproductor como salida de secuencia de bits.

## ■ DTS 96/24

Este modo reproduce fielmente el diseño del sonido grabado en el formato de audio DTS 96/24.

El formato DTS 96/24 es un formato de audio opcional para vídeo DVD y discos

Blu-ray. Permite grabar 5.1 canales: dos canales frontales, un canal central, dos canales envolventes y el canal LFE dedicado a la región de graves (elementos sonoros para el subwoofer). La reproducción detallada se obtiene mediante una grabación de contenido a una velocidad de muestreo de 96 kHz y una resolución de 24 bits.

- Para poder transferir este formato de audio, establezca una conexión a través de un cable digital y configure la salida de audio del reproductor como salida de secuencia de bits.

## ■ DTS Express

Este modo reproduce fielmente el diseño del sonido grabado en el formato de audio DTS Express.

DTS Express es un formato de audio opcional basado en los 5.1 canales, para los discos Blu-ray. Es posible registrar un máximo de 7.1 canales, con canales adicionales como, por ejemplo, el canal envolvente trasero. También admite velocidades de bits bajas.

- Para poder transferir este formato de audio, establezca una conexión a través de un cable HDMI y configure la salida de audio del reproductor como salida de secuencia de bits.

## ■ DTS-HD HR (DTS-HD High Resolution Audio)

Este modo reproduce fielmente el diseño del sonido grabado en el formato de audio DTS-HD High Resolution Audio.

DTS-HD High Resolution Audio es un formato de audio opcional basado en los 5.1 canales, para los discos Blu-ray. Es posible grabar un máximo de 7.1 canales, con canales adicionales, como, por ejemplo, el canal envolvente trasero, a una velocidad de muestreo de 96 kHz y una resolución de 24 bits.

- Para poder transferir este formato de audio, establezca una conexión a través de un cable HDMI y configure la salida de audio del reproductor como salida de secuencia de bits.

## ■ DTS-HD MSTR (DTS-HD Master Audio)

Este modo reproduce fielmente el diseño del sonido grabado en el formato de audio DTS-HD Master Audio.

DTS-HD Master Audio es un formato de audio opcional basado en los 5.1 canales, para los discos Blu-ray. Es posible registrar un máximo de 7.1 canales, con canales adicionales como, por ejemplo, el canal envolvente trasero,

mediante la tecnología de reproducción de audio sin pérdidas. Se admiten 96 kHz/24 bits para 7.1 canales y 192 kHz/24 bits para 5.1 canales.

- Para poder transferir este formato de audio, establezca una conexión a través de un cable HDMI y configure la salida de audio del reproductor como salida de secuencia de bits.

## ■ DTS Neural:X

Este modo de escucha amplía los canales existentes para que la reproducción se adapte a la configuración de los altavoces conectados, mediante la ampliación de las señales de entrada de 2 canales o 5.1 canales a 5.1 canales o 7.1 canales, respectivamente.

## ■ DTS:X

Este modo reproduce fielmente el diseño del sonido grabado en el formato de audio DTS:X.

El formato de audio DTS:X es una combinación del método de mezcla basado en formatos de canal tradicionales (5.1 canales y 7.1 canales) y objetos basados en la mezcla de audio dinámica. Se caracteriza por el posicionamiento preciso de los sonidos y la capacidad de expresar el movimiento del sonido.

- Para poder transferir este formato de audio, establezca una conexión a través de un cable HDMI y configure la salida de audio del reproductor como salida de secuencia de bits.

## ■ ES Discrete (DTS-ES Discrete)

Este modo reproduce fielmente el diseño del sonido grabado en el formato de audio DTS-ES Discrete.

DTS-ES Discrete es un formato de audio opcional basado en los 5.1 canales, para vídeo DVD y discos Blu-ray. Permite grabar un máximo de 6.1 canales, con un canal envolvente trasero monaural añadido.

- Para poder transferir este formato de audio, establezca una conexión a través de un cable digital y configure la salida de audio del reproductor como salida de secuencia de bits.

## ■ ES Matrix (DTS-ES Matrix)

Este modo reproduce fielmente el diseño del sonido grabado en el formato de audio DTS-ES Matrix.

DTS-ES Matrix es un formato de audio opcional basado en los 5.1 canales, para vídeo DVD y discos Blu-ray. Se introduce un canal envolvente trasero en este formato mediante codificación matricial. Durante la reproducción, la reproducción de 6.1 canales se obtiene mediante el descodificador matricial de esta unidad.

- Para poder transferir este formato de audio, establezca una conexión a través de un cable digital y configure la salida de audio del reproductor como salida de secuencia de bits.

## ■ Full Mono

En este modo, todos los altavoces emiten el mismo sonido en mono, de forma que el sonido que se escucha es el mismo, independientemente de qué posición ocupe en la sala.

## ■ Game-Action

Este modo es adecuado para juegos con mucha acción.

## ■ Game-Rock

Este modo es adecuado para juegos con contenido de rock.

## ■ Game-RPG

Este modo es adecuado para los juegos de rol.

## ■ Game-Sports

Este modo es adecuado para los juegos de deportes.

## ■ Mono

En este modo, cuando la señal de entrada es analógica o PCM, los altavoces delanteros izquierdo y derecho emiten el sonido en monoaural.

## ■ Multich (Multichannel)

Este modo es adecuado para reproducir fuentes grabadas en PCM multicanal.

## ■ Orchestra

Este modo es adecuado para música clásica u óperas. Acentúa los canales envolventes para ampliar la imagen de audio y simula la reverberación natural de un gran salón.

## ■ Stereo

En este modo, el sonido se emite desde los altavoces delanteros derecho e izquierdo y el subwoofer.

## ■ Studio-Mix

Este modo es adecuado para música pop y rock. Este modo crea un campo de sonido brillante, con una imagen acústica potente, para simular el entorno de una discoteca o un concierto de rock.

## ■ T-D (Theater-Dimensional)

En este modo, podrá disfrutar de una reproducción virtual de sonido envolvente multicanal, incluso con dos o tres altavoces. Esto se logra controlando la forma en que los sonidos llegan a los oídos izquierdo y derecho del oyente.

## ■ TV Logic

Adecuado para los programas de televisión producidos en un estudio de televisión. Este modo aporta claridad a las voces al mejorar la totalidad de los sonidos envolventes, creando una imagen acústica realista.

## ■ Unplugged

Adecuado para los instrumentos acústicos, voces y jazz. Este modo hace hincapié en la imagen estéreo frontal, dando la sensación de estar justo delante del escenario.

## Modos de escucha que pueden seleccionarse

Puede seleccionar distintos modos de escucha, en función del formato de audio de la señal introducida.

- Lista de los modos de escucha que pueden seleccionarse con el botón MOVIE/TV ( →p95)
- Lista de los modos de escucha que pueden seleccionarse con el botón MUSIC ( →p98)
- Lista de los modos de escucha que pueden seleccionarse con el botón GAME ( →p100)
- Los únicos modos de escucha que pueden seleccionarse cuando los auriculares están conectados son Mono, Direct y Stereo.

### ■ Botón MOVIE/TV

Formato de entrada	Modo de escucha
Analog	Direct
	Mono
	 DSur
	DTS Neural:X
	TV Logic <sup>1</sup>
	AllCh Stereo <sup>2</sup>
	Full Mono <sup>2</sup>
	T-D

<sup>1</sup> Deben estar instalados los altavoces envolventes o los altavoces de altura.

<sup>2</sup> Deben estar instalados el altavoz central, los altavoces envolventes o los altavoces de altura.

Formato de entrada	Modo de escucha
PCM Archivos de música (excepto DSD/Dolby TrueHD)	Direct
	Mono
	 DSur
	DTS Neural:X <sup>1</sup>
	TV Logic <sup>2</sup>
	AllCh Stereo <sup>3</sup>
	Full Mono <sup>3</sup>
	T-D

<sup>1</sup> No se puede seleccionar cuando el formato de entrada es monoaural.

<sup>2</sup> Deben estar instalados los altavoces envolventes o los altavoces de altura.

<sup>3</sup> Deben estar instalados el altavoz central, los altavoces envolventes o los altavoces de altura.

Formato de entrada	Modo de escucha
Multich PCM	Direct
	Multich <sup>1</sup>
	 DSur
	DTS Neural:X
	TV Logic <sup>2</sup>
	AllCh Stereo <sup>3</sup>
	Full Mono <sup>3</sup>
	T-D

<sup>1</sup> Deben estar instalados el altavoz central o los altavoces envolventes.

<sup>2</sup> Deben estar instalados los altavoces envolventes o los altavoces de altura.

<sup>3</sup> Deben estar instalados el altavoz central, los altavoces envolventes o los altavoces de altura.

Formato de entrada	Modo de escucha
DSD	Direct
	DSD <sup>1 2</sup>
	 DSur
	DTS Neural:X
	TV Logic <sup>3</sup>
	AllCh Stereo <sup>4</sup>
	Full Mono <sup>4</sup>
	T-D

<sup>1</sup> No se puede seleccionar cuando el formato de entrada es monoaural o de 2 canales.

<sup>2</sup> Deben estar instalados el altavoz central o los altavoces envolventes.

<sup>3</sup> Deben estar instalados los altavoces envolventes o los altavoces de altura.

<sup>4</sup> Deben estar instalados el altavoz central, los altavoces envolventes o los altavoces de altura.

Formato de entrada	Modo de escucha
Dolby Atmos	Direct
• Puede seleccionar el modo de escucha <input checked="" type="checkbox"/> DD+ o <input checked="" type="checkbox"/> DTHD si no los altavoces envolventes traseros o los altavoces de altura conectados.	Dolby Atmos
	TV Logic
	AllCh Stereo
	Full Mono
	T-D

Formato de entrada	Modo de escucha
<input checked="" type="checkbox"/> DD	Direct
	<input checked="" type="checkbox"/> DD <sup>*1 *2</sup>
	<input checked="" type="checkbox"/> DSur
	DTS Neural:X <sup>*3</sup>
	TV Logic <sup>*4</sup>
	AllCh Stereo <sup>*5</sup>
	Full Mono <sup>*5</sup>
	T-D

- <sup>\*1</sup> No se puede seleccionar cuando el formato de entrada es de 2 canales.  
<sup>\*2</sup> Deben estar instalados el altavoz central o los altavoces envolventes.  
<sup>\*3</sup> No se puede seleccionar cuando el formato de entrada es monoaural.  
<sup>\*4</sup> Deben estar instalados los altavoces envolventes o los altavoces de altura.  
<sup>\*5</sup> Deben estar instalados el altavoz central, los altavoces envolventes o los altavoces de altura.

Formato de entrada	Modo de escucha
<input checked="" type="checkbox"/> DD+	Direct
	<input checked="" type="checkbox"/> DD+ <sup>*1 *2</sup>
	<input checked="" type="checkbox"/> DSur
	DTS Neural:X <sup>*3</sup>
	TV Logic <sup>*4</sup>
	AllCh Stereo <sup>*5</sup>
	Full Mono <sup>*5</sup>
	T-D

- <sup>\*1</sup> No se puede seleccionar cuando el formato de entrada es de 2 canales.  
<sup>\*2</sup> Deben estar instalados el altavoz central o los altavoces envolventes.  
<sup>\*3</sup> No se puede seleccionar cuando el formato de entrada es monoaural.  
<sup>\*4</sup> Deben estar instalados los altavoces envolventes o los altavoces de altura.  
<sup>\*5</sup> Deben estar instalados el altavoz central, los altavoces envolventes o los altavoces de altura.

Formato de entrada	Modo de escucha
<input checked="" type="checkbox"/> DTHD	Direct
	<input checked="" type="checkbox"/> DTHD <sup>*1 *2</sup>
	<input checked="" type="checkbox"/> DSur
	DTS Neural:X <sup>*3</sup>
	TV Logic <sup>*4</sup>
	AllCh Stereo <sup>*5</sup>
	Full Mono <sup>*5</sup>
	T-D

- <sup>\*1</sup> No se puede seleccionar cuando el formato de entrada es de 2 canales.  
<sup>\*2</sup> Deben estar instalados el altavoz central o los altavoces envolventes.  
<sup>\*3</sup> No se puede seleccionar cuando el formato de entrada es monoaural.  
<sup>\*4</sup> Deben estar instalados los altavoces envolventes o los altavoces de altura.  
<sup>\*5</sup> Deben estar instalados el altavoz central, los altavoces envolventes o los altavoces de altura.

Formato de entrada	Modo de escucha
DTS	Direct
	DTS <sup>*1 *2</sup>
	<input checked="" type="checkbox"/> DSur
	DTS Neural:X <sup>*3</sup>
	TV Logic <sup>*4</sup>
	AllCh Stereo <sup>*5</sup>
	Full Mono <sup>*5</sup>
	T-D

- <sup>\*1</sup> No se puede seleccionar cuando el formato de entrada es de 2 canales.  
<sup>\*2</sup> Deben estar instalados el altavoz central o los altavoces envolventes.  
<sup>\*3</sup> No se puede seleccionar cuando el formato de entrada es monoaural.  
<sup>\*4</sup> Deben estar instalados los altavoces envolventes o los altavoces de altura.  
<sup>\*5</sup> Deben estar instalados el altavoz central, los altavoces envolventes o los altavoces de altura.



Formato de entrada	Modo de escucha
DTS 96/24	Direct
	DTS 96/24 <sup>1 2</sup>
	 DSur
	DTS Neural:X <sup>3</sup>
	TV Logic <sup>4</sup>
	AllCh Stereo <sup>5</sup>
	Full Mono <sup>5</sup>
	T-D

<sup>1</sup> No se puede seleccionar cuando el formato de entrada es de 2 canales.

<sup>2</sup> Deben estar instalados el altavoz central o los altavoces envolventes.

<sup>3</sup> No se puede seleccionar cuando el formato de entrada es monoaural.

<sup>4</sup> Deben estar instalados los altavoces envolventes o los altavoces de altura.

<sup>5</sup> Deben estar instalados el altavoz central, los altavoces envolventes o los altavoces de altura.

Formato de entrada	Modo de escucha
DTS-HD HR	Direct
	DTS-HD HR <sup>1 2</sup>
	 DSur
	DTS Neural:X <sup>3</sup>
	TV Logic <sup>4</sup>
	AllCh Stereo <sup>5</sup>
	Full Mono <sup>5</sup>
	T-D

<sup>1</sup> No se puede seleccionar cuando el formato de entrada es de 2 canales.

<sup>2</sup> Deben estar instalados el altavoz central o los altavoces envolventes.

<sup>3</sup> No se puede seleccionar cuando el formato de entrada es monoaural.

<sup>4</sup> Deben estar instalados los altavoces envolventes o los altavoces de altura.

<sup>5</sup> Deben estar instalados el altavoz central, los altavoces envolventes o los altavoces de altura.

Formato de entrada	Modo de escucha
DTS-ES	Direct
	DTS <sup>1</sup>
	ES Matrix <sup>2</sup>
	ES Discrete <sup>2</sup>
	 DSur
	DTS Neural:X
	TV Logic <sup>3</sup>
	AllCh Stereo <sup>4</sup>
	Full Mono <sup>4</sup>
	T-D

<sup>1</sup> Esto solo se puede seleccionar cuando no hay ningún altavoz envolvente trasero conectado.

<sup>2</sup> Deben estar instalados los altavoces envolventes traseros.

<sup>3</sup> Deben estar instalados los altavoces envolventes o los altavoces de altura.

<sup>4</sup> Deben estar instalados el altavoz central, los altavoces envolventes o los altavoces de altura.

Formato de entrada	Modo de escucha
DTS Express	Direct
	DTS Express <sup>1 2</sup>
	 DSur
	DTS Neural:X <sup>3</sup>
	TV Logic <sup>4</sup>
	AllCh Stereo <sup>5</sup>
	Full Mono <sup>5</sup>
	T-D

<sup>1</sup> No se puede seleccionar cuando el formato de entrada es de 2 canales.

<sup>2</sup> Deben estar instalados el altavoz central o los altavoces envolventes.

<sup>3</sup> No se puede seleccionar cuando el formato de entrada es monoaural.

<sup>4</sup> Deben estar instalados los altavoces envolventes o los altavoces de altura.

<sup>5</sup> Deben estar instalados el altavoz central, los altavoces envolventes o los altavoces de altura.

Formato de entrada	Modo de escucha
DTS-HD MSTR	Direct
	DTS-HD MSTR <sup>1 2</sup>
	 DSur
	DTS Neural:X <sup>3</sup>
	TV Logic <sup>4</sup>
	AllCh Stereo <sup>5</sup>
	Full Mono <sup>5</sup>
	T-D

<sup>1</sup> No se puede seleccionar cuando el formato de entrada es de 2 canales.

<sup>2</sup> Deben estar instalados el altavoz central o los altavoces envolventes.

<sup>3</sup> No se puede seleccionar cuando el formato de entrada es monoaural.

<sup>4</sup> Deben estar instalados los altavoces envolventes o los altavoces de altura.

<sup>5</sup> Deben estar instalados el altavoz central, los altavoces envolventes o los altavoces de altura.

Formato de entrada	Modo de escucha
DTS:X	Direct
	DTS:X
	TV Logic <sup>1</sup>
	AllCh Stereo <sup>2</sup>
	Full Mono <sup>2</sup>
	T-D

<sup>1</sup> Deben estar instalados los altavoces envolventes o los altavoces de altura.

<sup>2</sup> Deben estar instalados el altavoz central, los altavoces envolventes o los altavoces de altura.

## ■ Botón MUSIC

Formato de entrada	Modo de escucha
Analog	Direct
	Stereo
	<input checked="" type="checkbox"/> DSUR
	DTS Neural:X
	Orchestra <sup>1</sup>
	Unplugged <sup>1</sup>
	Studio-Mix <sup>1</sup>
	AllCh Stereo <sup>2</sup>
	Full Mono <sup>2</sup>

<sup>1</sup> Deben estar instalados los altavoces envolventes o los altavoces de altura.

<sup>2</sup> Deben estar instalados el altavoz central, los altavoces envolventes o los altavoces de altura.

Formato de entrada	Modo de escucha
PCM Archivos de música (excepto DSD/Dolby TrueHD)	Direct
	Stereo
	<input checked="" type="checkbox"/> DSUR
	DTS Neural:X <sup>1</sup>
	Orchestra <sup>2</sup>
	Unplugged <sup>2</sup>
	Studio-Mix <sup>2</sup>
	AllCh Stereo <sup>3</sup>
Full Mono <sup>3</sup>	

<sup>1</sup> No se puede seleccionar cuando el formato de entrada es monoaural.

<sup>2</sup> Deben estar instalados los altavoces envolventes o los altavoces de altura.

<sup>3</sup> Deben estar instalados el altavoz central, los altavoces envolventes o los altavoces de altura.

Formato de entrada	Modo de escucha
Multich PCM	Direct
	Stereo
	Multich <sup>1</sup>
	<input checked="" type="checkbox"/> DSUR
	DTS Neural:X
	Orchestra <sup>2</sup>
	Unplugged <sup>2</sup>
	Studio-Mix <sup>2</sup>
	AllCh Stereo <sup>3</sup>
Full Mono <sup>3</sup>	

<sup>1</sup> Deben estar instalados el altavoz central o los altavoces envolventes.

<sup>2</sup> Deben estar instalados los altavoces envolventes o los altavoces de altura.

<sup>3</sup> Deben estar instalados el altavoz central, los altavoces envolventes o los altavoces de altura.

Formato de entrada	Modo de escucha
DSD	Direct
	Stereo
	DSD <sup>1 2</sup>
	<input checked="" type="checkbox"/> DSUR
	DTS Neural:X
	Orchestra <sup>3</sup>
	Unplugged <sup>3</sup>
	Studio-Mix <sup>3</sup>
	AllCh Stereo <sup>4</sup>
Full Mono <sup>4</sup>	

<sup>1</sup> No se puede seleccionar cuando el formato de entrada es monoaural de 2 canales.

<sup>2</sup> Deben estar instalados el altavoz central o los altavoces envolventes.

<sup>3</sup> Deben estar instalados los altavoces envolventes o los altavoces de altura.

<sup>4</sup> Deben estar instalados el altavoz central, los altavoces envolventes o los altavoces de altura.

Formato de entrada	Modo de escucha
Dolby Atmos	Direct
	Stereo
	Dolby Atmos
	Orchestra
	Unplugged
	Studio-Mix
	AllCh Stereo
	Full Mono

- Puede seleccionar el modo de escucha  DD+ o  DTHD si no los altavoces
- envolventes traseros o los altavoces de altura
- conectados.

Formato de entrada	Modo de escucha
☒ DD	Direct
	Stereo
	☒ DD <sup>1 2</sup>
	☒ DSur
	DTS Neural:X <sup>3</sup>
	Orchestra <sup>4</sup>
	Unplugged <sup>4</sup>
	Studio-Mix <sup>4</sup>
	AllCh Stereo <sup>5</sup>
	Full Mono <sup>5</sup>

- <sup>1</sup> No se puede seleccionar cuando el formato de entrada es de 2 canales.  
<sup>2</sup> Deben estar instalados el altavoz central o los altavoces envolventes.  
<sup>3</sup> No se puede seleccionar cuando el formato de entrada es monoaural.  
<sup>4</sup> Deben estar instalados los altavoces envolventes o los altavoces de altura.  
<sup>5</sup> Deben estar instalados el altavoz central, los altavoces envolventes o los altavoces de altura.

Formato de entrada	Modo de escucha
☒ DD+	Direct
	Stereo
	☒ DD+ <sup>1 2</sup>
	☒ DSur
	DTS Neural:X <sup>3</sup>
	Orchestra <sup>4</sup>
	Unplugged <sup>4</sup>
	Studio-Mix <sup>4</sup>
	AllCh Stereo <sup>5</sup>
	Full Mono <sup>5</sup>

- <sup>1</sup> No se puede seleccionar cuando el formato de entrada es de 2 canales.  
<sup>2</sup> Deben estar instalados el altavoz central o los altavoces envolventes.  
<sup>3</sup> No se puede seleccionar cuando el formato de entrada es monoaural.  
<sup>4</sup> Deben estar instalados los altavoces envolventes o los altavoces de altura.  
<sup>5</sup> Deben estar instalados el altavoz central, los altavoces envolventes o los altavoces de altura.

Formato de entrada	Modo de escucha
☒ DTHD	Direct
	Stereo
	☒ DTHD <sup>1 2</sup>
	☒ DSur
	DTS Neural:X <sup>3</sup>
	Orchestra <sup>4</sup>
	Unplugged <sup>4</sup>
	Studio-Mix <sup>4</sup>
	AllCh Stereo <sup>5</sup>
	Full Mono <sup>5</sup>

- <sup>1</sup> No se puede seleccionar cuando el formato de entrada es de 2 canales.  
<sup>2</sup> Deben estar instalados el altavoz central o los altavoces envolventes.  
<sup>3</sup> No se puede seleccionar cuando el formato de entrada es monoaural.  
<sup>4</sup> Deben estar instalados los altavoces envolventes o los altavoces de altura.  
<sup>5</sup> Deben estar instalados el altavoz central, los altavoces envolventes o los altavoces de altura.

Formato de entrada	Modo de escucha
DTS	Direct
	Stereo
	DTS <sup>1 2</sup>
	☒ DSur
	DTS Neural:X <sup>3</sup>
	Orchestra <sup>4</sup>
	Unplugged <sup>4</sup>
	Studio-Mix <sup>4</sup>
	AllCh Stereo <sup>5</sup>
	Full Mono <sup>5</sup>

- <sup>1</sup> No se puede seleccionar cuando el formato de entrada es de 2 canales.  
<sup>2</sup> Deben estar instalados el altavoz central o los altavoces envolventes.  
<sup>3</sup> No se puede seleccionar cuando el formato de entrada es monoaural.  
<sup>4</sup> Deben estar instalados los altavoces envolventes o los altavoces de altura.  
<sup>5</sup> Deben estar instalados el altavoz central, los altavoces envolventes o los altavoces de altura.

Formato de entrada	Modo de escucha
DTS 96/24	Direct
	Stereo
	DTS 96/24 <sup>1 2</sup>
	☒ DSur
	DTS Neural:X <sup>3</sup>
	Orchestra <sup>4</sup>
	Unplugged <sup>4</sup>
	Studio-Mix <sup>4</sup>
	AllCh Stereo <sup>5</sup>
	Full Mono <sup>5</sup>

- <sup>1</sup> No se puede seleccionar cuando el formato de entrada es de 2 canales.  
<sup>2</sup> Deben estar instalados el altavoz central o los altavoces envolventes.  
<sup>3</sup> No se puede seleccionar cuando el formato de entrada es monoaural.  
<sup>4</sup> Deben estar instalados los altavoces envolventes o los altavoces de altura.  
<sup>5</sup> Deben estar instalados el altavoz central, los altavoces envolventes o los altavoces de altura.

Formato de entrada	Modo de escucha
DTS Express	Direct
	Stereo
	DTS Express <sup>1 2</sup>
	☒ DSur
	DTS Neural:X <sup>3</sup>
	Orchestra <sup>4</sup>
	Unplugged <sup>4</sup>
	Studio-Mix <sup>4</sup>
	AllCh Stereo <sup>5</sup>
	Full Mono <sup>5</sup>

- <sup>1</sup> No se puede seleccionar cuando el formato de entrada es de 2 canales.  
<sup>2</sup> Deben estar instalados el altavoz central o los altavoces envolventes.  
<sup>3</sup> No se puede seleccionar cuando el formato de entrada es monoaural.  
<sup>4</sup> Deben estar instalados los altavoces envolventes o los altavoces de altura.  
<sup>5</sup> Deben estar instalados el altavoz central, los altavoces envolventes o los altavoces de altura.

Formato de entrada	Modo de escucha
DTS-HD HR	Direct
	Stereo
	DTS-HD HR <sup>1 2</sup>
	 DSur
	DTS Neural:X <sup>3</sup>
	Orchestra <sup>4</sup>
	Unplugged <sup>4</sup>
	Studio-Mix <sup>4</sup>
	AllCh Stereo <sup>5</sup>
	Full Mono <sup>5</sup>

<sup>1</sup> No se puede seleccionar cuando el formato de entrada es de 2 canales.

<sup>2</sup> Deben estar instalados el altavoz central o los altavoces envolventes.

<sup>3</sup> No se puede seleccionar cuando el formato de entrada es monoaural.

<sup>4</sup> Deben estar instalados los altavoces envolventes o los altavoces de altura.

<sup>5</sup> Deben estar instalados el altavoz central, los altavoces envolventes o los altavoces de altura.

Formato de entrada	Modo de escucha
DTS-HD MSTR	Direct
	Stereo
	DTS-HD MSTR <sup>1 2</sup>
	 DSur
	DTS Neural:X <sup>3</sup>
	Orchestra <sup>4</sup>
	Unplugged <sup>4</sup>
	Studio-Mix <sup>4</sup>
	AllCh Stereo <sup>5</sup>
	Full Mono <sup>5</sup>

<sup>1</sup> No se puede seleccionar cuando el formato de entrada es de 2 canales.

<sup>2</sup> Deben estar instalados el altavoz central o los altavoces envolventes.

<sup>3</sup> No se puede seleccionar cuando el formato de entrada es monoaural.

<sup>4</sup> Deben estar instalados los altavoces envolventes o los altavoces de altura.

<sup>5</sup> Deben estar instalados el altavoz central, los altavoces envolventes o los altavoces de altura.

Formato de entrada	Modo de escucha
DTS-ES	Direct
	Stereo
	DTS <sup>1</sup>
	ES Matrix <sup>2</sup>
	ES Discrete <sup>2</sup>
	 DSur
	DTS Neural:X
	Orchestra <sup>3</sup>
	Unplugged <sup>3</sup>
	Studio-Mix <sup>3</sup>
	AllCh Stereo <sup>4</sup>
	Full Mono <sup>4</sup>

<sup>1</sup> Esto solo se puede seleccionar cuando no hay ningún altavoz envolvente trasero conectado.

<sup>2</sup> Deben estar instalados los altavoces envolventes traseros.

<sup>3</sup> Deben estar instalados los altavoces envolventes o los altavoces de altura.

<sup>4</sup> Deben estar instalados el altavoz central, los altavoces envolventes o los altavoces de altura.

Formato de entrada	Modo de escucha
DTS:X	Direct
	Stereo
	DTS:X
	Orchestra <sup>1</sup>
	Unplugged <sup>1</sup>
	Studio-Mix <sup>1</sup>
	AllCh Stereo <sup>2</sup>
	Full Mono <sup>2</sup>

<sup>1</sup> Deben estar instalados los altavoces envolventes o los altavoces de altura.

<sup>2</sup> Deben estar instalados el altavoz central, los altavoces envolventes o los altavoces de altura.

## ■ Botón GAME

Formato de entrada	Modo de escucha
Analog	Direct
	 DSur
	DTS Neural:X
	Game-RPG <sup>1</sup>
	Game-Action <sup>1</sup>
	Game-Rock <sup>1</sup>
	Game-Sports <sup>1</sup>
	AllCh Stereo <sup>2</sup>
	Full Mono <sup>2</sup>
	T-D

<sup>1</sup> Deben estar instalados los altavoces envolventes o los altavoces de altura.

<sup>2</sup> Deben estar instalados el altavoz central, los altavoces envolventes o los altavoces de altura.

Formato de entrada	Modo de escucha
PCM Archivos de música (excepto DSD/Dolby TrueHD)	Direct
	 DSur
	DTS Neural:X <sup>1</sup>
	Game-RPG <sup>2</sup>
	Game-Action <sup>2</sup>
	Game-Rock <sup>2</sup>
	Game-Sports <sup>2</sup>
	AllCh Stereo <sup>3</sup>
	Full Mono <sup>3</sup>
	T-D

<sup>1</sup> No se puede seleccionar cuando el formato de entrada es monoaural.

<sup>2</sup> Deben estar instalados los altavoces envolventes o los altavoces de altura.

<sup>3</sup> Deben estar instalados el altavoz central, los altavoces envolventes o los altavoces de altura.

Formato de entrada	Modo de escucha
Multich PCM	Direct
	Multich <sup>1</sup>
	DSur
	DTS Neural:X
	Game-RPG <sup>2</sup>
	Game-Action <sup>2</sup>
	Game-Rock <sup>2</sup>
	Game-Sports <sup>2</sup>
	AllCh Stereo <sup>3</sup>
	Full Mono <sup>3</sup>
	T-D

<sup>1</sup> Deben estar instalados el altavoz central o los altavoces envolventes.

<sup>2</sup> Deben estar instalados los altavoces envolventes o los altavoces de altura.

<sup>3</sup> Deben estar instalados el altavoz central, los altavoces envolventes o los altavoces de altura.

Formato de entrada	Modo de escucha
DSD	Direct
	DSD <sup>1 2</sup>
	DSur
	DTS Neural:X
	Game-RPG <sup>3</sup>
	Game-Action <sup>3</sup>
	Game-Rock <sup>3</sup>
	Game-Sports <sup>3</sup>
	AllCh Stereo <sup>4</sup>
	Full Mono <sup>4</sup>
T-D	

<sup>1</sup> No se puede seleccionar cuando el formato de entrada es monoaural o de 2 canales.

<sup>2</sup> Deben estar instalados el altavoz central o los altavoces envolventes.

<sup>3</sup> Deben estar instalados los altavoces envolventes o los altavoces de altura.

<sup>4</sup> Deben estar instalados el altavoz central, los altavoces envolventes o los altavoces de altura.

Formato de entrada	Modo de escucha
Dolby Atmos	Direct
	Dolby Atmos
	Game-RPG
	Game-Action
	Game-Rock
	Game-Sports
	AllCh Stereo
	Full Mono
	T-D
	<ul style="list-style-type: none"> <li>• Puede seleccionar el modo de escucha  DD+ o  DTHD si no los altavoces envolventes traseros o los altavoces de altura conectados.</li> </ul>

Formato de entrada	Modo de escucha
DD	Direct
	DD <sup>1 2</sup>
	DSur
	DTS Neural:X <sup>3</sup>
	Game-RPG <sup>4</sup>
	Game-Action <sup>4</sup>
	Game-Rock <sup>4</sup>
	Game-Sports <sup>4</sup>
	AllCh Stereo <sup>5</sup>
	Full Mono <sup>5</sup>
T-D	

<sup>1</sup> No se puede seleccionar cuando el formato de entrada es de 2 canales.

<sup>2</sup> Deben estar instalados el altavoz central o los altavoces envolventes.

<sup>3</sup> No se puede seleccionar cuando el formato de entrada es monoaural.

<sup>4</sup> Deben estar instalados los altavoces envolventes o los altavoces de altura.

<sup>5</sup> Deben estar instalados el altavoz central, los altavoces envolventes o los altavoces de altura.

Formato de entrada	Modo de escucha
DD+	Direct
	DD+ <sup>1 2</sup>
	DSur
	DTS Neural:X <sup>3</sup>
	Game-RPG <sup>4</sup>
	Game-Action <sup>4</sup>
	Game-Rock <sup>4</sup>
	Game-Sports <sup>4</sup>
	AllCh Stereo <sup>5</sup>
	Full Mono <sup>5</sup>
T-D	



<sup>1</sup> No se puede seleccionar cuando el formato de entrada es de 2 canales.

<sup>2</sup> Deben estar instalados el altavoz central o los altavoces envolventes.

<sup>3</sup> No se puede seleccionar cuando el formato de entrada es monoaural.

<sup>4</sup> Deben estar instalados los altavoces envolventes o los altavoces de altura.

<sup>5</sup> Deben estar instalados el altavoz central, los altavoces envolventes o los altavoces de altura.

Formato de entrada	Modo de escucha
 DTHD	Direct
	 DTHD <sup>1 2</sup>
	 DSur
	DTS Neural:X <sup>3</sup>
	Game-RPG <sup>4</sup>
	Game-Action <sup>4</sup>
	Game-Rock <sup>4</sup>
	Game-Sports <sup>4</sup>
	AllCh Stereo <sup>5</sup>
	Full Mono <sup>5</sup>
	T-D

<sup>1</sup> No se puede seleccionar cuando el formato de entrada es de 2 canales.

<sup>2</sup> Deben estar instalados el altavoz central o los altavoces envolventes.

<sup>3</sup> No se puede seleccionar cuando el formato de entrada es monoaural.

<sup>4</sup> Deben estar instalados los altavoces envolventes o los altavoces de altura.

<sup>5</sup> Deben estar instalados el altavoz central, los altavoces envolventes o los altavoces de altura.

Formato de entrada	Modo de escucha
DTS 96/24	Direct
	DTS 96/24 <sup>1 2</sup>
	 DSur
	DTS Neural:X <sup>3</sup>
	Game-RPG <sup>4</sup>
	Game-Action <sup>4</sup>
	Game-Rock <sup>4</sup>
	Game-Sports <sup>4</sup>
	AllCh Stereo <sup>5</sup>
	Full Mono <sup>5</sup>
	T-D

<sup>1</sup> No se puede seleccionar cuando el formato de entrada es de 2 canales.

<sup>2</sup> Deben estar instalados el altavoz central o los altavoces envolventes.

<sup>3</sup> No se puede seleccionar cuando el formato de entrada es monoaural.

<sup>4</sup> Deben estar instalados los altavoces envolventes o los altavoces de altura.

<sup>5</sup> Deben estar instalados el altavoz central, los altavoces envolventes o los altavoces de altura.

Formato de entrada	Modo de escucha
DTS-HD HR	Direct
	DTS-HD HR <sup>1 2</sup>
	 DSur
	DTS Neural:X <sup>3</sup>
	Game-RPG <sup>4</sup>
	Game-Action <sup>4</sup>
	Game-Rock <sup>4</sup>
	Game-Sports <sup>4</sup>
	AllCh Stereo <sup>5</sup>
	Full Mono <sup>5</sup>
	T-D

<sup>1</sup> No se puede seleccionar cuando el formato de entrada es de 2 canales.

<sup>2</sup> Deben estar instalados el altavoz central o los altavoces envolventes.

<sup>3</sup> No se puede seleccionar cuando el formato de entrada es monoaural.

<sup>4</sup> Deben estar instalados los altavoces envolventes o los altavoces de altura.

<sup>5</sup> Deben estar instalados el altavoz central, los altavoces envolventes o los altavoces de altura.

Formato de entrada	Modo de escucha
DTS	Direct
	DTS <sup>1 2</sup>
	 DSur
	DTS Neural:X <sup>3</sup>
	Game-RPG <sup>4</sup>
	Game-Action <sup>4</sup>
	Game-Rock <sup>4</sup>
	Game-Sports <sup>4</sup>
	AllCh Stereo <sup>5</sup>
	Full Mono <sup>5</sup>
	T-D

<sup>1</sup> No se puede seleccionar cuando el formato de entrada es de 2 canales.

<sup>2</sup> Deben estar instalados el altavoz central o los altavoces envolventes.

<sup>3</sup> No se puede seleccionar cuando el formato de entrada es monoaural.

<sup>4</sup> Deben estar instalados los altavoces envolventes o los altavoces de altura.

<sup>5</sup> Deben estar instalados el altavoz central, los altavoces envolventes o los altavoces de altura.

Formato de entrada	Modo de escucha
DTS Express	Direct
	DTS Express <sup>1 2</sup>
	 DSur
	DTS Neural:X <sup>3</sup>
	Game-RPG <sup>4</sup>
	Game-Action <sup>4</sup>
	Game-Rock <sup>4</sup>
	Game-Sports <sup>4</sup>
	AllCh Stereo <sup>5</sup>
	Full Mono <sup>5</sup>
	T-D

<sup>1</sup> No se puede seleccionar cuando el formato de entrada es de 2 canales.

<sup>2</sup> Deben estar instalados el altavoz central o los altavoces envolventes.

<sup>3</sup> No se puede seleccionar cuando el formato de entrada es monoaural.

<sup>4</sup> Deben estar instalados los altavoces envolventes o los altavoces de altura.

<sup>5</sup> Deben estar instalados el altavoz central, los altavoces envolventes o los altavoces de altura.

Formato de entrada	Modo de escucha
DTS-HD MSTR	Direct
	DTS-HD MSTR <sup>1 2</sup>
	 DSur
	DTS Neural:X <sup>3</sup>
	Game-RPG <sup>4</sup>
	Game-Action <sup>4</sup>
	Game-Rock <sup>4</sup>
	Game-Sports <sup>4</sup>
	AllCh Stereo <sup>5</sup>
	Full Mono <sup>5</sup>
	T-D

<sup>1</sup> No se puede seleccionar cuando el formato de entrada es de 2 canales.

<sup>2</sup> Deben estar instalados el altavoz central o los altavoces envolventes.

<sup>3</sup> No se puede seleccionar cuando el formato de entrada es monoaural.

<sup>4</sup> Deben estar instalados los altavoces envolventes o los altavoces de altura.

<sup>5</sup> Deben estar instalados el altavoz central, los altavoces envolventes o los altavoces de altura.

Formato de entrada	Modo de escucha
DTS-ES	Direct
	DTS <sup>*1</sup>
	ES Matrix <sup>*2</sup>
	ES Discrete <sup>*2</sup>
	<input checked="" type="checkbox"/> DSur
	DTS Neural:X
	Game-RPG <sup>*3</sup>
	Game-Action <sup>*3</sup>
	Game-Rock <sup>*3</sup>
	Game-Sports <sup>*3</sup>
	AllCh Stereo <sup>*4</sup>
	Full Mono <sup>*4</sup>
	T-D

\*1 Esto solo se puede seleccionar cuando no hay ningún altavoz envolvente traseros conectado.

\*2 Deben estar instalados los altavoces envolventes traseros.

\*3 Deben estar instalados los altavoces envolventes o los altavoces de altura.

\*4 Deben estar instalados el altavoz central, los altavoces envolventes o los altavoces de altura.

Formato de entrada	Modo de escucha
DTS:X	Direct
	DTS:X
	Game-RPG <sup>*1</sup>
	Game-Action <sup>*1</sup>
	Game-Rock <sup>*1</sup>
	Game-Sports <sup>*1</sup>
	AllCh Stereo <sup>*2</sup>
	Full Mono <sup>*2</sup>
T-D	

\*1 Deben estar instalados los altavoces envolventes o los altavoces de altura.

\*2 Deben estar instalados el altavoz central, los altavoces envolventes o los altavoces de altura.

## Menú de configuración

### Lista del menú

Puede configurar los ajustes avanzados para disfrutar de una mejor experiencia con esta unidad. Para obtener información detallada, consulte "Operaciones del menú". (→[p106](#))

<b>1. Input/Output Assign</b>	<b>1. TV Out / OSD</b>	Realice los ajustes para la salida de televisión y el menú en pantalla (OSD) que se muestra en el televisor.	<a href="#">p107</a>
	<b>2. HDMI Input</b>	Cambie la asignación de entrada entre los selectores de entrada y los conectores HDMI IN.	<a href="#">p108</a>
	<b>3. Video Input</b>	Cambie la asignación de entrada entre los selectores de entrada y los conectores COMPONENT VIDEO IN y VIDEO IN.	<a href="#">p109</a>
	<b>4. Digital Audio Input</b>	Cambie la asignación de entrada entre los selectores de entrada y los conectores DIGITAL IN COAXIAL/OPTICAL.	<a href="#">p110</a>
	<b>5. Analog Audio Input</b>	Cambie la asignación de entrada entre los selectores de entrada y los conectores AUDIO IN.	<a href="#">p110</a>
<b>2. Speaker</b>	<b>1. Configuration</b>	Cambie los ajustes del entorno de conexión de los altavoces.	<a href="#">p111</a>
	<b>2. Crossover</b>	Cambie los ajustes de las frecuencias de cruce.	<a href="#">p112</a>
	<b>3. Distance</b>	Defina la distancia desde cada altavoz hasta la posición de escucha.	<a href="#">p113</a>
	<b>4. Level Calibration</b>	Ajuste el nivel de volumen de cada altavoz.	<a href="#">p114</a>
	<b>5. Dolby Enabled Speaker</b>	Cambie los ajustes de los altavoces con tecnología Dolby.	<a href="#">p115</a>
	<b>6. Equalizer Settings</b>	Ajuste el volumen de salida del rango de cada altavoz conectado.	<a href="#">p115</a>
<b>3. Audio Adjust</b>	<b>1. Multiplex/Mono</b>	Cambie los ajustes de la reproducción de audio multiplex.	<a href="#">p117</a>
	<b>2. Dolby</b>	Cambie el ajuste para la entrada de señales Dolby.	<a href="#">p117</a>
	<b>3. DTS</b>	Cambie el ajuste para la entrada de señales DTS.	<a href="#">p117</a>
	<b>4. LFE Level</b>	Ajuste el nivel de efecto de frecuencia baja (LFE) para las señales de la serie Dolby Digital, la serie DTS, PCM multicanal y DSD.	<a href="#">p118</a>
	<b>5. Volume</b>	Cambie los ajustes de volumen.	<a href="#">p118</a>



<b>4. Source</b>	<b>1. IntelliVolume</b>	Ajuste el nivel de volumen cuando existan diferencias en el nivel de volumen entre distintos dispositivos conectados a esta unidad.	<a href="#">p118</a>
	<b>2. Name Edit</b>	Defina un nombre sencillo para cada entrada.	<a href="#">p118</a>
	<b>Audio Select</b>	Seleccione la prioridad de la selección de entrada cuando haya varias fuentes de audio conectadas a un selector de entrada.	<a href="#">p119</a>
	<b>Video Select</b>	Si se ha seleccionado la entrada "TUNER", "NET" o "BLUETOOTH", podrá configurar la entrada desde la que se visualizará el vídeo en el televisor.	<a href="#">p119</a>
<b>5. Hardware</b>	<b>1. HDMI</b>	Cambie los ajustes para las funciones HDMI.	<a href="#">p120</a>
	<b>2. Network</b>	Cambie los ajustes para las funciones de red.	<a href="#">p121</a>
	<b>3. Bluetooth</b>	Cambie los ajustes para la función Bluetooth.	<a href="#">p123</a>
	<b>4. Power Management</b>	Cambie los ajustes para la función de ahorro de energía.	<a href="#">p123</a>
	<b>5. 12V Trigger</b>	Cambie la configuración del conector 12 V Trigger OUT.	<a href="#">p125</a>
<b>6. Multi Zone</b>	<b>1. Zone 2</b>	Cambie los ajustes para Zone 2.	<a href="#">p125</a>
	<b>2. Zone 3</b>	Cambie los ajustes para Zone 3.	<a href="#">p125</a>
	<b>3. Remote Play Zone</b>	Cambie los ajustes para la reproducción remota.	<a href="#">p125</a>
<b>7. Miscellaneous</b>	<b>1. Tuner</b>	Cambie la el paso de frecuencia del sintonizador.	<a href="#">p126</a>
	<b>2. Remote ID</b>	Cambie la identificación del controlador remoto.	<a href="#">p126</a>
	<b>3. Firmware Update</b>	Cambie los ajustes para la actualización del firmware.	<a href="#">p126</a>
	<b>4. Initial Setup</b>	Realice la configuración inicial desde el menú de configuración.	<a href="#">p126</a>
	<b>5. Lock</b>	Bloquee el menú de configuración, de forma que no sea posible modificar los ajustes.	<a href="#">p126</a>

## Operaciones del menú

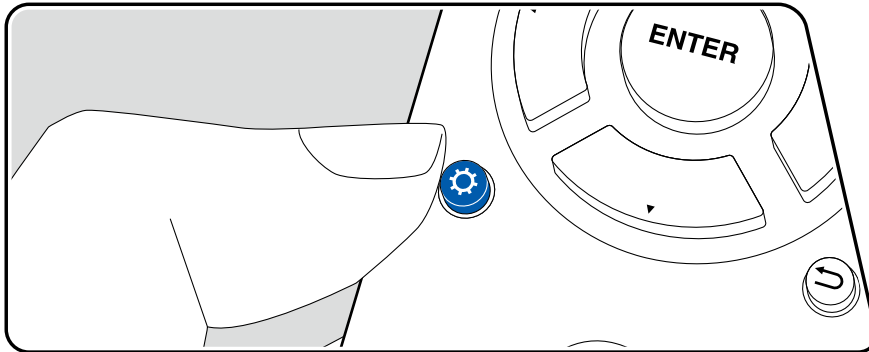

Utilice el menú en pantalla (OSD) que aparecen en el televisor para realizar los ajustes.

Pulse  en el mando a distancia para mostrar el menú de configuración.

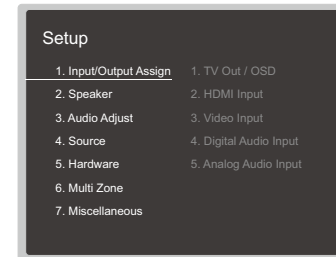

Seleccione el elemento con los cursores ▲/▼ del mando a distancia y pulse ENTER para confirmar su selección.

Utilice los cursores ◀/▶ para cambiar los valores predeterminados.

- Para regresar a la pantalla anterior, pulse ↶.
- Para salir de los ajustes, pulse .

## 1. Input/Output Assign

### 1. TV Out / OSD

Realice los ajustes para la salida de televisión y el menú en pantalla (OSD) que se muestra en el televisor.

Elemento de ajuste	Valor predeterminado	Detalles del ajuste
HDMI Out	MAIN	<p>Seleccione el conector HDMI que se conectará con el televisor.</p> <p>"MAIN": Cuando se conecte el televisor al conector HDMI OUT MAIN.</p> <p>"SUB": Cuando se conecte el televisor al conector HDMI OUT SUB.</p> <p>"MAIN+SUB": Cuando se conecte tanto al conector MAIN como al conector SUB.</p>
Dolby Vision	MAIN	<p>Para emitir vídeo Dolby Vision desde el reproductor a un televisor compatible con Dolby Vision, seleccione el conector HDMI OUT MAIN o el conector HDMI OUT SUB al que se conectará el televisor compatible Dolby Vision. Este ajuste solo es necesario si ha ajustado "HDMI Out" en "MAIN+SUB" y ha conectado un TV a los dos conectores MAIN y SUB.</p> <p>"MAIN": Para transmitir vídeo Dolby Vision a un TV compatible con Dolby Vision conectado al conector HDMI OUT MAIN.</p> <p>"SUB": Para transmitir vídeo Dolby Vision a un TV compatible con Dolby Vision conectado al conector HDMI OUT SUB.</p> <ul style="list-style-type: none"> <li>• Si tras seleccionar "MAIN" o "SUB" el vídeo no se muestra correctamente en el televisor, ajuste este elemento en "Off".</li> </ul>
Zone2 HDMI	Not Use	<p>Realice el ajuste cuando emita en la Zone 2 con el televisor conectado al conector HDMI OUT ZONE 2/SUB.</p> <p>"Use": Activar esta función</p> <p>"Not Use": Desactivar esta función</p>
OSD Language	English	<p>Seleccione el idioma del menú en pantalla entre estas opciones.</p> <p>Inglés, alemán, francés, español, italiano, holandés, sueco</p>

Elemento de ajuste	Valor predeterminado	Detalles del ajuste
Impose OSD	On	<p>Defina si la pantalla del televisor mostrará información, como, por ejemplo, el ajuste del volumen o el cambio de entrada.</p> <p>"On": El menú en pantalla (OSD) se mostrará en el televisor.</p> <p>"Off": El menú en pantalla (OSD) no se mostrará en el televisor.</p> <ul style="list-style-type: none"> <li>• Es posible que el menú en pantalla (OSD) no se muestre en función de la señal de entrada, incluso si se ha seleccionado "On". En tal caso, cambie la resolución del dispositivo conectado.</li> </ul>
Mini Player OSD	Always On	<p>Puede reproducir en el televisor las imágenes desde otra entrada seleccionada inmediatamente antes, mientras reproduce audio desde la entrada NET o la entrada BLUETOOTH. Tras cambiar la entrada a NET o BLUETOOTH, reproduzca las imágenes y el audio. Y, a continuación, pulse MODE en el mando a distancia. La imagen se mostrará en el modo de pantalla completa y la información del audio (reproductor mini) para NET o BLUETOOTH se mostrará en la esquina de la pantalla. Puede configurar el sistema de modo que este reproductor mini aparezca siempre en la pantalla.</p> <p>"Always On": El reproductor mini se mostrará siempre.</p> <p>"Auto Off": El reproductor mini se apagará automáticamente 30 segundos después de mostrarse. Si se realiza una operación como, por ejemplo, cambiar el volumen, se mostrará de nuevo durante 30 segundos.</p> <ul style="list-style-type: none"> <li>• Si se pulsa el botón MODE repetidamente, puede cambiarse la visualización/no visualización de la imagen.</li> <li>• Este ajuste no puede seleccionarse si "Impose OSD" está ajustado en "Off".</li> </ul>
Screen Saver	3 minutos	<p>Defina el tiempo que debe transcurrir para iniciar el salvapantallas.</p> <p>Seleccione un valor entre "3 minutos", "5 minutos", "10 minutos" y "Off".</p>

## ■ 2. HDMI Input

Cambie la asignación de entrada entre los selectores de entrada y los conectores HDMI IN.

Elemento de ajuste	Valor predeterminado	Detalles del ajuste
BD/DVD	HDMI 1 (HDCP 2.2)	"HDMI 1 (HDCP 2.2)" a "HDMI 6 (HDCP 2.2)": Asigne el conector HDMI IN de su elección al botón BD/DVD. Si no desea asignar un conector, seleccione "---". Para seleccionar un conector HDMI IN ya asignado a otro selector de entrada, primero cambie su configuración a "---".
CBL/SAT	HDMI 2 (HDCP 2.2)	"HDMI 1 (HDCP 2.2)" a "HDMI 6 (HDCP 2.2)": Asigne el conector HDMI IN de su elección al botón CBL/SAT. Si no desea asignar un conector, seleccione "---". Para seleccionar un conector HDMI IN ya asignado a otro selector de entrada, primero cambie su configuración a "---".
GAME	HDMI 3 (HDCP 2.2)	"HDMI 1 (HDCP 2.2)" a "HDMI 6 (HDCP 2.2)": Asigne el conector HDMI IN de su elección al botón GAME. Si no desea asignar un conector, seleccione "---". Para seleccionar un conector HDMI IN ya asignado a otro selector de entrada, primero cambie su configuración a "---".
STRM BOX	HDMI 4 (HDCP 2.2)	"HDMI 1 (HDCP 2.2)" a "HDMI 6 (HDCP 2.2)": Asigne el conector HDMI IN de su elección al botón STRM BOX. Si no desea asignar un conector, seleccione "---". Para seleccionar un conector HDMI IN ya asignado a otro selector de entrada, primero cambie su configuración a "---".
PC	HDMI 5 (HDCP 2.2)	"HDMI 1 (HDCP 2.2)" a "HDMI 6 (HDCP 2.2)": Asigne el conector HDMI IN de su elección al botón PC. Si no desea asignar un conector, seleccione "---". Para seleccionar un conector HDMI IN ya asignado a otro selector de entrada, primero cambie su configuración a "---".

Elemento de ajuste	Valor predeterminado	Detalles del ajuste
CD	---	"HDMI 1 (HDCP 2.2)" a "HDMI 6 (HDCP 2.2)": Asigne el conector HDMI IN de su elección al botón CD. Si no desea asignar un conector, seleccione "---". Para seleccionar un conector HDMI IN ya asignado a otro selector de entrada, primero cambie su configuración a "---".
TV	---	"HDMI 1 (HDCP 2.2)" a "HDMI 6 (HDCP 2.2)": Asigne el conector HDMI IN de su elección al botón TV. Si no desea asignar un conector, seleccione "---". Para seleccionar un conector HDMI IN ya asignado a otro selector de entrada, primero cambie su configuración a "---".
PHONO	---	"HDMI 1 (HDCP 2.2)" a "HDMI 6 (HDCP 2.2)": Asigne el conector HDMI IN de su elección al botón PHONO. Si no desea asignar un conector, seleccione "---". Para seleccionar un conector HDMI IN ya asignado a otro selector de entrada, primero cambie su configuración a "---".

### ■ 3. Video Input

Cambie la asignación de entrada entre los selectores de entrada y los conectores COMPONENT VIDEO IN y VIDEO IN. Si no desea asignar un conector, seleccione "---".

Elemento de ajuste	Valor predeterminado	Detalles del ajuste
BD/DVD	COMPONENT 1	"COMPONENT 1", "COMPONENT 2": Asigne los conectores COMPONENT VIDEO IN al botón BD/DVD. "VIDEO 1", "VIDEO 2": Asigne el conector VIDEO IN de su elección al botón BD/DVD.
CBL/SAT	VIDEO 1	"COMPONENT 1", "COMPONENT 2": Asigne los conectores COMPONENT VIDEO IN al botón CBL/SAT. "VIDEO 1", "VIDEO 2": Asigne el conector VIDEO IN de su elección al botón CBL/SAT.
GAME	COMPONENT 2	"COMPONENT 1", "COMPONENT 2": Asigne los conectores COMPONENT VIDEO IN al botón GAME. "VIDEO 1", "VIDEO 2": Asigne el conector VIDEO IN de su elección al botón GAME.
STRM BOX	VIDEO 2	"COMPONENT 1", "COMPONENT 2": Asigne los conectores COMPONENT VIDEO IN al botón STRM BOX. "VIDEO 1", "VIDEO 2": Asigne el conector VIDEO IN de su elección al botón STRM BOX.
PC	---	"COMPONENT 1", "COMPONENT 2": Asigne los conectores COMPONENT VIDEO IN al botón PC. "VIDEO 1", "VIDEO 2": Asigne el conector VIDEO IN de su elección al botón PC.
CD	---	"COMPONENT 1", "COMPONENT 2": Asigne los conectores COMPONENT VIDEO IN al botón CD. "VIDEO 1", "VIDEO 2": Asigne el conector VIDEO IN de su elección al botón CD.

Elemento de ajuste	Valor predeterminado	Detalles del ajuste
TV	---	"COMPONENT 1", "COMPONENT 2": Asigne los conectores COMPONENT VIDEO IN al botón TV. "VIDEO 1", "VIDEO 2": Asigne el conector VIDEO IN de su elección al botón TV.
PHONO	---	"COMPONENT 1", "COMPONENT 2": Asigne los conectores COMPONENT VIDEO IN al botón PHONO. "VIDEO 1", "VIDEO 2": Asigne el conector VIDEO IN de su elección al botón PHONO.

## ■ 4. Digital Audio Input

Cambie la asignación de entrada entre los selectores de entrada y los conectores DIGITAL IN COAXIAL/OPTICAL. Si no desea asignar un conector, seleccione "---".

Elemento de ajuste	Valor predeterminado	Detalles del ajuste
BD/DVD	COAXIAL	"COAXIAL", "OPTICAL 1", "OPTICAL 2": Asigne el conector DIGITAL IN de su elección al botón BD/DVD.
CBL/SAT	---	"COAXIAL", "OPTICAL 1", "OPTICAL 2": Asigne el conector DIGITAL IN de su elección al botón CBL/SAT.
GAME	---	"COAXIAL", "OPTICAL 1", "OPTICAL 2": Asigne el conector DIGITAL IN de su elección al botón GAME.
STRM BOX	---	"COAXIAL", "OPTICAL 1", "OPTICAL 2": Asigne el conector DIGITAL IN de su elección al botón STRM BOX.
PC	---	"COAXIAL", "OPTICAL 1", "OPTICAL 2": Asigne el conector DIGITAL IN de su elección al botón PC.
CD	OPTICAL 1	"COAXIAL", "OPTICAL 1", "OPTICAL 2": Asigne el conector DIGITAL IN de su elección al botón CD.
TV	OPTICAL 2	"COAXIAL", "OPTICAL 1", "OPTICAL 2": Asigne el conector DIGITAL IN de su elección al botón TV.
PHONO	---	"COAXIAL", "OPTICAL 1", "OPTICAL 2": Asigne el conector DIGITAL IN de su elección al botón PHONO.

- Las frecuencias de muestreo compatibles para señales PCM (estéreo, mono) desde una entrada digital son de 32 kHz, 44,1 kHz, 48 kHz, 88,2 kHz, 96 kHz o 16 bit, 20 bit y 24 bit.

## ■ 5. Analog Audio Input

Cambie la asignación de entrada entre los selectores de entrada y los conectores AUDIO IN. Si no desea asignar un conector, seleccione "---".

Elemento de ajuste	Valor predeterminado	Detalles del ajuste
BD/DVD	AUDIO 1	"AUDIO 1" a "AUDIO 6": Asigne el conector AUDIO IN de su elección al botón BD/DVD.
CBL/SAT	AUDIO 2	"AUDIO 1" a "AUDIO 6": Asigne el conector AUDIO IN de su elección al botón CBL/SAT.
GAME	AUDIO 3	"AUDIO 1" a "AUDIO 6": Asigne el conector AUDIO IN de su elección al botón GAME.
STRM BOX	AUDIO 4	"AUDIO 1" a "AUDIO 6": Asigne el conector AUDIO IN de su elección al botón STRM BOX.
PC	---	"AUDIO 1" a "AUDIO 6": Asigne el conector AUDIO IN de su elección al botón PC.
CD	AUDIO 5	"AUDIO 1" a "AUDIO 6": Asigne el conector AUDIO IN de su elección al botón CD.
TV	AUDIO 6	"AUDIO 1" a "AUDIO 6": Asigne el conector AUDIO IN de su elección al botón TV.
PHONO	PHONO	El ajuste no puede modificarse.

## 2. Speaker

### ■ 1. Configuration

Cambie los ajustes del entorno de conexión de los altavoces.

Elemento de ajuste	Valor predeterminado	Detalles del ajuste
Speaker Channels	7.1.2 ch	<p>Seleccione "2.1 ch", "3.1 ch", "4.1 ch", "5.1 ch", "6.1 ch", "7.1 ch", "2.1.2 ch", "3.1.2 ch", "4.1.2 ch", "5.1.2 ch", "6.1.2 ch", "7.1.2 ch", "4.1.4 ch" o "5.1.4 ch" según corresponda al número de canales conectados de los altavoces.</p>
Subwoofer	Yes	<p>Defina si se ha conectado un subwoofer.                      "Yes": Cuando se ha conectado un subwoofer.                      "No": Cuando no se ha conectado un subwoofer.</p>
Height 1 Speaker	Top Middle	<p>Ajuste el tipo de altavoz si los altavoces de altura están conectados a los terminales HEIGHT 1. Seleccione "Front High", "Top Front", "Top Middle", "Top Rear", "Rear High", "Dolby Speaker (Front)", "Dolby Speaker (Surr)" o "Dolby Speaker (Back)" según el tipo y la disposición de los altavoces conectados.</p> <ul style="list-style-type: none"> <li>Este ajuste no puede seleccionarse bajo ninguna de las siguientes condiciones: Establezca el tipo de altavoces de altura en "Height 2 Speaker".                             <ul style="list-style-type: none"> <li>"Bi-Amp" está configurado en "Yes"</li> <li>"Zone Speaker" está configurado en "Zone 2"</li> </ul> </li> <li>Cuando se están utilizando dos sets de altavoces de altura, no es posible seleccionar "Top Rear", "Rear High", "Dolby Speaker (Surr)", y "Dolby Speaker (Back)".</li> <li>"Dolby Speaker (Surr)" y "Dolby Speaker (Back)" solo se pueden seleccionar respectivamente cuando se están utilizando altavoces envolventes o altavoces envolventes traseros. Puede comprobar los altavoces que está utilizando en la imagen mostrada en "Speaker Channels".</li> <li>Si un elemento no se puede seleccionar a pesar de que su conexión sea correcta, compruebe que los ajustes en "Speaker Channels" coincida con la cantidad de canales conectados.</li> </ul>

Elemento de ajuste	Valor predeterminado	Detalles del ajuste
Height 2 Speaker	Rear High	<p>Ajuste el tipo de altavoz si los altavoces de altura están conectados a los terminales HEIGHT 2. Seleccione "Front High", "Top Front", "Top Middle", "Top Rear", "Rear High", "Dolby Speaker (Front)" o "Dolby Speaker (Surr)", según el tipo y la disposición de los altavoces conectados. Sin embargo, las opciones seleccionables para el "Height 1 Speaker" son las siguientes.</p> <p>Si "Height 1 Speaker" está configurado en "Front High": Seleccione entre "Top Middle", "Top Rear", "Rear High" o "Dolby Speaker (Surr)".</p> <p>Si "Height 1 Speaker" está configurado en "Top Front" o "Dolby Speaker (Front)": Seleccione entre "Top Rear", "Rear High" o "Dolby Speaker (Surr)".</p> <p>Si "Height 1 Speaker" está configurado en "Top Middle": Ajustado en "Rear High".</p> <ul style="list-style-type: none"> <li>"Dolby Speaker (Surr)" solo se puede seleccionar cuando se están utilizando los altavoces envolventes. Puede comprobar los altavoces que está utilizando en la imagen mostrada en "Speaker Channels".</li> <li>Si un elemento no se puede seleccionar a pesar de que su conexión sea correcta, compruebe que los ajustes en "Speaker Channels" coincida con la cantidad de canales conectados.</li> </ul>
Zone Speaker	No	<p>Defina si los altavoces están conectados a los terminales de altavoz de Zone 2 o Zone 3.</p> <p>"Zone 2": Cuando los altavoces están conectados a los terminales de altavoz de la Zone 2.</p> <p>"Zone 2/Zone 3": Al conectar el altavoz tanto al terminal del altavoz de la ZONE 2 y de la ZONE 3.</p> <ul style="list-style-type: none"> <li>"Zone 2/Zone 3" no se puede seleccionar cuando los altavoces envolventes traseros envolventes están siendo utilizados.</li> </ul> <p>"No": Cuando los altavoces no están conectados a los terminales de altavoz de la Zone 2.</p>

Elemento de ajuste	Valor predeterminado	Detalles del ajuste
Bi-Amp	No	Determine si los altavoces delanteros están conectados con biamplificación. "No": Cuando los altavoces delanteros no estén conectados con biamplificación "Yes": Cuando los altavoces delanteros estén conectados con biamplificación <ul style="list-style-type: none"> <li>Esta configuración se establecerá en "No" en cualquiera de los siguientes casos.                             <ul style="list-style-type: none"> <li>– Cuando se están utilizando 2 juegos de altavoces de altura</li> <li>– Cuando "Zone Speaker" está configurado en "Zone 2" o "Zone 2/Zone 3"</li> </ul> </li> </ul>
Speaker Impedance	6ohms	Defina la impedancia ( $\Omega$ ) de los altavoces conectados. "4ohms": Cuando cualquiera de los altavoces conectados tiene una impedancia de 4 $\Omega$ o más, pero inferior a 6 $\Omega$ . "6ohms": Cuando los altavoces conectados tienen todos una impedancia de 6 $\Omega$ o más. <ul style="list-style-type: none"> <li>Para la impedancia, consulte las indicaciones que figuran en la parte posterior de los altavoces o en el manual de instrucciones de los mismos.</li> </ul>

## ■ 2. Crossover

Cambie los ajustes de las frecuencias de cruce.

Elemento de ajuste	Valor predeterminado	Detalles del ajuste
Front	100Hz	Seleccione la frecuencia de cruce de "40Hz" a "200Hz" para iniciar la emisión de frecuencias para cada canal. "Full Band": Se emitirá Full band. <ul style="list-style-type: none"> <li>Si "Configuration" - "Subwoofer" está en "No", "Front" se definirá en "Full Band" y el rango de tono bajo de los otros canales se emitirá desde los altavoces delanteros. Consulte el manual de instrucciones de los altavoces para realizar el ajuste.</li> </ul>
Center	100Hz	Seleccione la frecuencia de cruce de "40Hz" a "200Hz" para iniciar la emisión de frecuencias para cada canal. "Full Band": Se emitirá Full band. <ul style="list-style-type: none"> <li>"Full Band" podrá seleccionarse, únicamente, cuando "Front" esté definido en "Full Band".</li> <li>Si el elemento no se puede seleccionar a pesar de que su conexión sea correcta, compruebe que el ajuste en "Configuration" - "Speaker Channels" coincida con el número de canales conectados.</li> </ul>
Height 1	100Hz	Seleccione la frecuencia de cruce de "40Hz" a "200Hz" para iniciar la emisión de frecuencias para cada canal. "Full Band": Se emitirá Full band. <ul style="list-style-type: none"> <li>"Full Band" podrá seleccionarse, únicamente, cuando "Front" esté definido en "Full Band".</li> <li>Si el elemento no se puede seleccionar a pesar de que su conexión sea correcta, compruebe que el ajuste en "Configuration" - "Speaker Channels" coincida con el número de canales conectados.</li> </ul>



Elemento de ajuste	Valor predeterminado	Detalles del ajuste
Height 2	100Hz	<p>Seleccione la frecuencia de cruce de "40Hz" a "200Hz" para iniciar la emisión de frecuencias para cada canal.</p> <p>"Full Band": Se emitirá Full band.</p> <ul style="list-style-type: none"> <li>"Full Band" podrá seleccionarse, únicamente, cuando "Front" esté definido en "Full Band".</li> <li>Si el elemento no se puede seleccionar a pesar de que su conexión sea correcta, compruebe que el ajuste en "Configuration" - "Speaker Channels" coincida con el número de canales conectados.</li> </ul>
Surround	100Hz	<p>Seleccione la frecuencia de cruce de "40Hz" a "200Hz" para iniciar la emisión de frecuencias para cada canal.</p> <p>"Full Band": Se emitirá Full band.</p> <ul style="list-style-type: none"> <li>"Full Band" podrá seleccionarse, únicamente, cuando "Front" esté definido en "Full Band".</li> <li>Si el elemento no se puede seleccionar a pesar de que su conexión sea correcta, compruebe que el ajuste en "Configuration" - "Speaker Channels" coincida con el número de canales conectados.</li> </ul>
Surround Back	100Hz	<p>Seleccione la frecuencia de cruce de "40Hz" a "200Hz" para iniciar la emisión de frecuencias para cada canal.</p> <p>"Full Band": Se emitirá Full band.</p> <ul style="list-style-type: none"> <li>"Full Band" podrá seleccionarse, únicamente, cuando "Surround" esté definido en "Full Band".</li> <li>Si el elemento no se puede seleccionar a pesar de que su conexión sea correcta, compruebe que el ajuste en "Configuration" - "Speaker Channels" coincida con el número de canales conectados.</li> </ul>
LPF of LFE	120Hz	<p>Ajuste el filtro de paso bajo para las señales de LFE (efecto de baja frecuencia), para que pasen únicamente las señales cuya frecuencia sea inferior al valor definido y, por lo tanto, se cancelen los ruidos no deseados. El filtro de paso bajo es efectivo, únicamente, en fuentes con el canal LFE. Se puede establecer el valor entre "80Hz" y "120Hz".</p> <p>"Off": Cuando no se utilice esta función.</p>

Elemento de ajuste	Valor predeterminado	Detalles del ajuste
Double Bass	On	<p>Esto solo se puede seleccionar cuando "Configuration" - "Subwoofer" esté definido en "Yes" y "Front" en "Full Band".</p> <p>La salida de graves se acentuará mediante la alimentación de sonidos graves desde los altavoces delanteros izquierdo y derecho y los centrales al subwoofer.</p> <p>"On": La salida de bajos se acentuará.</p> <p>"Off": La salida de bajos no se acentuará.</p> <ul style="list-style-type: none"> <li>Esta función no se define automáticamente, incluso aun que se realice la AccuEQ Room Calibration.</li> </ul>

### ■ 3. Distance

Defina la distancia desde cada altavoz hasta la posición de escucha.

Elemento de ajuste	Valor predeterminado	Detalles del ajuste
Front Left	12.0 ft/3.60 m	Especifique la distancia entre cada altavoz y la posición de escucha.
Center	12.0 ft/3.60 m	Especifique la distancia entre cada altavoz y la posición de escucha.
Front Right	12.0 ft/3.60 m	Especifique la distancia entre cada altavoz y la posición de escucha.
Height 1 Left	9.0 ft/2.70 m	<p>Especifique la distancia entre cada altavoz y la posición de escucha.</p> <ul style="list-style-type: none"> <li>Dependiendo del uso de los altavoces de ZONE, puede que no sea posible seleccionar este ajuste.</li> </ul>
Height 1 Right	9.0 ft/2.70 m	<p>Especifique la distancia entre cada altavoz y la posición de escucha.</p> <ul style="list-style-type: none"> <li>Dependiendo del uso de los altavoces de ZONE, puede que no sea posible seleccionar este ajuste.</li> </ul>
Height 2 Left	9.0 ft/2.70 m	<p>Especifique la distancia entre cada altavoz y la posición de escucha.</p> <ul style="list-style-type: none"> <li>Dependiendo del uso de los altavoces de ZONE, puede que no sea posible seleccionar este ajuste.</li> </ul>

Elemento de ajuste	Valor predeterminado	Detalles del ajuste
Height 2 Right	9.0 ft/2.70 m	Especifique la distancia entre cada altavoz y la posición de escucha. • Dependiendo del uso de los altavoces de ZONE, puede que no sea posible seleccionar este ajuste.
Surround Right	7.0 ft/2.10 m	Especifique la distancia entre cada altavoz y la posición de escucha.
Surr Back Right	7.0 ft/2.10 m	Especifique la distancia entre cada altavoz y la posición de escucha. • Dependiendo del uso de los altavoces de ZONE, puede que no sea posible seleccionar este ajuste.
Surr Back Left	7.0 ft/2.10 m	Especifique la distancia entre cada altavoz y la posición de escucha. • Dependiendo del uso de los altavoces de ZONE, puede que no sea posible seleccionar este ajuste.
Surround Left	7.0 ft/2.10 m	Especifique la distancia entre cada altavoz y la posición de escucha.
Subwoofer	12.0 ft/3.60 m	Especifique la distancia entre cada altavoz y la posición de escucha.

- La unidad de distancia puede modificarse pulsando el botón MODE del mando a distancia. Cuando se utilice la unidad "feet", los ajustes estarán disponibles en incrementos de 0,1, entre 0,1 pies y 30,0 pies. Cuando la unidad utilizada sea "meter", los ajustes estarán disponibles en incrementos de 0,03 m, entre 0,03 m y 9,00 m.

## ■ 4. Level Calibration

Ajuste el nivel de volumen de cada altavoz.

Elemento de ajuste	Valor predeterminado	Detalles del ajuste
Front Left	0 dB	Seleccione un valor entre "-12 dB" y "+12 dB" (en incrementos de 1 dB). Se emitirá un tono de prueba cada vez que cambie el valor. Seleccione el nivel deseado.

Elemento de ajuste	Valor predeterminado	Detalles del ajuste
Center	0 dB	Seleccione un valor entre "-12 dB" y "+12 dB" (en incrementos de 1 dB). Se emitirá un tono de prueba cada vez que cambie el valor. Seleccione el nivel deseado.
Front Right	0 dB	Seleccione un valor entre "-12 dB" y "+12 dB" (en incrementos de 1 dB). Se emitirá un tono de prueba cada vez que cambie el valor. Seleccione el nivel deseado.
Height 1 Left	0 dB	Seleccione un valor entre "-12 dB" y "+12 dB" (en incrementos de 1 dB). Se emitirá un tono de prueba cada vez que cambie el valor. Seleccione el nivel deseado. • Dependiendo del uso de los altavoces de ZONE, puede que no sea posible seleccionar este ajuste.
Height 1 Right	0 dB	Seleccione un valor entre "-12 dB" y "+12 dB" (en incrementos de 1 dB). Se emitirá un tono de prueba cada vez que cambie el valor. Seleccione el nivel deseado. • Dependiendo del uso de los altavoces de ZONE, puede que no sea posible seleccionar este ajuste.
Height 2 Left	0 dB	Seleccione un valor entre "-12 dB" y "+12 dB" (en incrementos de 1 dB). Se emitirá un tono de prueba cada vez que cambie el valor. Seleccione el nivel deseado. • Dependiendo del uso de los altavoces de ZONE, puede que no sea posible seleccionar este ajuste.
Height 2 Right	0 dB	Seleccione un valor entre "-12 dB" y "+12 dB" (en incrementos de 1 dB). Se emitirá un tono de prueba cada vez que cambie el valor. Seleccione el nivel deseado. • Dependiendo del uso de los altavoces de ZONE, puede que no sea posible seleccionar este ajuste.
Surround Right	0 dB	Seleccione un valor entre "-12 dB" y "+12 dB" (en incrementos de 1 dB). Se emitirá un tono de prueba cada vez que cambie el valor. Seleccione el nivel deseado.

Elemento de ajuste	Valor predeterminado	Detalles del ajuste
Surr Back Right	0 dB	<p>Seleccione un valor entre "-12 dB" y "+12 dB" (en incrementos de 1 dB). Se emitirá un tono de prueba cada vez que cambie el valor. Seleccione el nivel deseado.</p> <ul style="list-style-type: none"> <li>• Dependiendo del uso de los altavoces de ZONE, puede que no sea posible seleccionar este ajuste.</li> </ul>
Surr Back Left	0 dB	<p>Seleccione un valor entre "-12 dB" y "+12 dB" (en incrementos de 1 dB). Se emitirá un tono de prueba cada vez que cambie el valor. Seleccione el nivel deseado.</p> <ul style="list-style-type: none"> <li>• Dependiendo del uso de los altavoces de ZONE, puede que no sea posible seleccionar este ajuste.</li> </ul>
Surround Left	0 dB	<p>Seleccione un valor entre "-12 dB" y "+12 dB" (en incrementos de 1 dB). Se emitirá un tono de prueba cada vez que cambie el valor. Seleccione el nivel deseado.</p>
Subwoofer	0 dB	<p>Seleccione un valor entre "-15 dB" y "+12 dB" (en incrementos de 1 dB). Se emitirá un tono de prueba cada vez que cambie el valor. Seleccione el nivel deseado.</p>

## ■ 5. Dolby Enabled Speaker

Cambie los ajustes de los altavoces con tecnología Dolby.

Elemento de ajuste	Valor predeterminado	Detalles del ajuste
Dolby Enabled Speaker to Ceiling	6.0 ft/1.80 m	<p>Establezca la distancia entre el altavoz habilitado con Dolby y el techo. Seleccione entre "0.1 ft/0.03 m" y "15.0 ft/4.50 m" (en unidades de 0,1 pie / 0,03 m).</p> <ul style="list-style-type: none"> <li>• La unidad de distancia (pies/metros) mostrada es la unidad seleccionada para uso en "Distance".</li> </ul>
AccuReflex	Off	<p>Puede mejorar el efecto de reflejo de los altavoces con tecnología Dolby desde el techo.                      "Off": Cuando no se utilice esta función.                      "On": Cuando se utilice esta función.</p>

- Este ajuste se podrá seleccionar cuando "Configuration" - "Height 1 Speaker"/"Height 2 Speaker" esté definido en "Dolby Speaker".

## ■ 6. Equalizer Settings

Puede ajustar el volumen de salida del rango para cada altavoz conectado. Ajuste el volumen de los distintos rangos de sonido para cada altavoz. Puede establecer tres ecualizadores distintos en los ajustes Programados 1 a 3. El número de frecuencias que pueden seleccionarse para cada altavoz es de un máximo de cinco bandas para el Subwoofer y nueve bandas para el resto de altavoces.

Elemento de ajuste	Valor predeterminado	Detalles del ajuste
Front	0.0 dB	<p>Tras seleccionar la frecuencia del altavoz entre "25 Hz" y "16 kHz" con los cursores ◀/▶, ajuste el volumen de dicha frecuencia entre "-6.0 dB" y "+6.0 dB" mediante ▲/▼.</p>
Center	0.0 dB	<p>Tras seleccionar la frecuencia del altavoz entre "25 Hz" y "16 kHz" con los cursores ◀/▶, ajuste el volumen de dicha frecuencia entre "-6.0 dB" y "+6.0 dB" mediante ▲/▼.</p>
Height 1	0.0 dB	<p>Tras seleccionar la frecuencia del altavoz entre "25 Hz" y "16 kHz" con los cursores ◀/▶, ajuste el volumen de dicha frecuencia entre "-6.0 dB" y "+6.0 dB" mediante ▲/▼.</p> <ul style="list-style-type: none"> <li>• Dependiendo del uso de los altavoces de ZONE, puede que no sea posible seleccionar este ajuste.</li> </ul>
Height 2	0.0 dB	<p>Tras seleccionar la frecuencia del altavoz entre "25 Hz" y "16 kHz" con los cursores ◀/▶, ajuste el volumen de dicha frecuencia entre "-6.0 dB" y "+6.0 dB" mediante ▲/▼.</p> <ul style="list-style-type: none"> <li>• Dependiendo del uso de los altavoces de ZONE, puede que no sea posible seleccionar este ajuste.</li> </ul>
Surround	0.0 dB	<p>Tras seleccionar la frecuencia del altavoz entre "25 Hz" y "16 kHz" con los cursores ◀/▶, ajuste el volumen de dicha frecuencia entre "-6.0 dB" y "+6.0 dB" mediante ▲/▼.</p>
Surround Back	0.0 dB	<p>Tras seleccionar la frecuencia del altavoz entre "25 Hz" y "16 kHz" con los cursores ◀/▶, ajuste el volumen de dicha frecuencia entre "-6.0 dB" y "+6.0 dB" mediante ▲/▼.</p> <ul style="list-style-type: none"> <li>• Dependiendo del uso de los altavoces de ZONE, puede que no sea posible seleccionar este ajuste.</li> </ul>

Elemento de ajuste	Valor predeterminado	Detalles del ajuste
Subwoofer	0.0 dB	Tras seleccionar la frecuencia del altavoz entre "25 Hz" y "160 Hz" con los cursores ◀/▶, ajuste el volumen de dicha frecuencia entre "-6.0 dB" y "+6.0 dB" mediante ▲/▼. <ul style="list-style-type: none"> <li>• Esta opción no podrá seleccionarse si "Configuration" - "Subwoofer" está definido en "No".</li> </ul>

- En función de la fuente de entrada o del ajuste del modo de escucha, es posible que no se obtenga el efecto deseado.

## 3. Audio Adjust

### ■ 1. Multiplex/Mono

Cambie los ajustes de la reproducción de audio multiplex.

Elemento de ajuste	Valor predeterminado	Detalles del ajuste
Multiplex Input Channel	Main	Ajuste el canal de audio o el idioma que se emitirá cuando se reproduzca audio multiplex o retransmisiones multilingües, etc. "Main": Solo canal principal "Sub": Solo canal secundario "Main/Sub": Los canales principales y secundarios se emitirán al mismo tiempo. • Para las retransmisiones de audio multiplex, al pulsar el botón <b>i</b> en el mando a distancia, se mostrará "1+1" en la pantalla de la unidad principal.
Mono Input Channel	Left + Right	En el modo de escucha Mono, ajuste el canal de entrada que se vaya a usar para la reproducción de cualquier fuente digital de 2 canales, como Dolby Digital o fuente de 2 canales analógicos/PCM. "Left": Solo canal izquierdo "Right": Solo canal derecho "Left + Right": Canales izquierdo y derecho

### ■ 2. Dolby

Cambie el ajuste para la entrada de señales Dolby.

Elemento de ajuste	Valor predeterminado	Detalles del ajuste
Loudness Management	On	Cuando reproduzca Dolby TrueHD, habilite la función de normalización de diálogo que mantiene el volumen del diálogo en un determinado nivel. Tenga en cuenta que cuando este ajuste está configurado como Off, la función Late Night que permite escuchar sonido envolvente a un volumen bajo se fija en el valor off al reproducir Dolby Digital Plus/Dolby TrueHD. "On": Cuando se utilice esta función. "Off": Cuando no se utilice esta función.

### ■ 3. DTS

Cambie el ajuste para la entrada de señales DTS.

Elemento de ajuste	Valor predeterminado	Detalles del ajuste
DTS Auto Surround	On	Cuando se introduzcan señales DTS que incluyan información de canal ampliada, el modo de escucha óptimo se seleccionará automáticamente en función de la información ampliada contenida en la señal de entrada y la configuración del altavoz de la unidad cuando se reproduzca en el modo de escucha con decodificación directa. "On": Cuando se utilice esta función. "Off": El audio se reproduce empleando el mismo número de canales en la señal de entrada, en función de la configuración del altavoz de esta unidad. • Si la función está definida en "Off", los modos de escucha ES Matrix y ES Discrete no podrán seleccionarse.

## ■ 4. LFE Level

Ajuste el nivel de efecto de frecuencia baja (LFE) para las señales de la serie Dolby Digital, la serie DTS, PCM multicanal y DSD.

Elemento de ajuste	Valor predeterminado	Detalles del ajuste
LFE Level	0 dB	Seleccione el nivel de efecto de frecuencia baja (LFE) de cada señal, entre "0dB" a "-∞dB". Si el efecto de sonido de baja frecuencia es demasiado fuerte, seleccione "-20dB" o "-∞dB".

## ■ 5. Volume

Cambie los ajustes de volumen.

Elemento de ajuste	Valor predeterminado	Detalles del ajuste
Mute Level	-∞dB	Ajuste el volumen bajado desde el volumen de escucha cuando se active el silenciamiento. Seleccione un valor entre "-∞dB", "-40dB" y "-20dB".
Maximum Volume	Off	Ajuste el valor máximo para evitar que el volumen sea excesivamente alto. Seleccione un valor entre "Off" y de "50" a "99".
Power On Volume	Last	Ajuste el nivel de volumen para el encendido de la unidad. Seleccione un valor entre "Last" (volumen presente antes de acceder al modo de espera), "Min", entre "1" y "99" y "Max". <ul style="list-style-type: none"> <li>No se podrá establecer un valor superior al indicado en "Maximum Volume".</li> </ul>
Headphone Level	0 dB	Ajuste el nivel de salida de los auriculares. Seleccione un valor entre "-12 dB" y "+12 dB".

## 4. Source

### ■ 1. IntelliVolume

Ajuste el nivel de volumen cuando existan diferencias en el nivel de volumen entre distintos dispositivos conectados a esta unidad. Seleccione el selector de entrada para realizar este ajuste.

Elemento de ajuste	Valor predeterminado	Detalles del ajuste
IntelliVolume	0 dB	Seleccione un valor entre "-12 dB" y "+12 dB". Establezca un valor negativo si el volumen del dispositivo de destino es superior al de los demás, y un valor positivo si es inferior. Para comprobar el audio, reproduzca el dispositivo conectado. <ul style="list-style-type: none"> <li>Esta función no funciona en Zone 2/Zone 3.</li> </ul>

### ■ 2. Name Edit

Defina un nombre sencillo para cada entrada. El nombre establecido aparecerá en la pantalla de la unidad principal. Seleccione el selector de entrada para realizar este ajuste.

Elemento de ajuste	Valor predeterminado	Detalles del ajuste
Name Edit	Input name	<ol style="list-style-type: none"> <li>Seleccione un carácter o símbolo con los cursores y pulse ENTER. Repita esta operación para introducir hasta 10 caracteres.                             <ul style="list-style-type: none"> <li>"A/a": Cambia entre mayúsculas y minúsculas. (También se alterna entre mayúsculas y minúsculas pulsando MODE en el mando a distancia).</li> <li>"←" "→": Mueve el cursor en la dirección de la flecha.</li> <li>"⊗": Elimina un carácter situado a la izquierda del cursor.</li> <li>"␣": Inserta un espacio.                                     <ul style="list-style-type: none"> <li>Al pulsar CLEAR en el mando a distancia se borran todos los caracteres introducidos.</li> </ul> </li> </ul> </li> <li>Cuando haya terminado, seleccione "OK" con los cursores y pulse ENTER. Se guardará el nombre introducido.</li> </ol>

- Para asignar un nombre a una emisora de radio presintonizada, pulse TUNER en el mando a distancia, seleccione AM/FM y el número predefinido.
- Esto no se podrá ajustar si las entradas "NET" o "BLUETOOTH" están seleccionadas.

## ■ Audio Select

Seleccione la prioridad de la selección de entrada cuando haya varias fuentes de audio conectadas a un selector de entrada, por ejemplo, conexiones tanto al conector "BD/DVD" HDMI IN como al conector "BD/DVD" AUDIO IN. El ajuste puede realizarse para cada botón de selector de entrada. Seleccione el selector de entrada para realizar este ajuste. Tenga en cuenta que algunos valores predeterminados no podrán modificarse.

Elemento de ajuste	Valor predeterminado	Detalles del ajuste
Audio Select	BD/DVD: HDMI CBL/SAT: HDMI GAME: HDMI STRM BOX: HDMI PC: HDMI AUX: HDMI CD: OPTICAL PHONO: Analog TV: OPTICAL	"ARC": Cuando se dé prioridad a la señal de entrada desde el televisor compatible con ARC. <ul style="list-style-type: none"> <li>Este elemento solo se puede seleccionar cuando se define "5. Hardware" - "HDMI" - "Audio Return Channel" esté definido en "Auto" y además esté seleccionada la entrada "TV".</li> </ul> "HDMI": Cuando se dé prioridad a la señal de entrada desde los conectores HDMI IN <ul style="list-style-type: none"> <li>Este elemento se podrá seleccionar únicamente cuando la entrada que deba ajustarse se asigne al conector HDMI en el ajuste "1. Input/Output Assign" - "HDMI Input".</li> </ul> "COAXIAL": Cuando se dé prioridad a la señal de entrada desde los conectores DIGITAL IN COAXIAL <ul style="list-style-type: none"> <li>Este elemento se podrá seleccionar únicamente cuando la entrada que deba ajustarse se asigne al conector COAXIAL en el ajuste "1. Input/Output Assign" - "Digital Audio Input".</li> </ul> "OPTICAL": Cuando se dé prioridad a la señal de entrada desde los conectores DIGITAL IN OPTICAL <ul style="list-style-type: none"> <li>Este elemento se podrá seleccionar únicamente cuando la entrada que deba ajustarse se asigne al conector OPTICAL en el ajuste "1. Input/Output Assign" - "Digital Audio Input".</li> </ul> "Analog": Para emitir siempre audio analógico, independientemente de la señal de entrada <ul style="list-style-type: none"> <li>Este elemento se podrá seleccionar únicamente cuando la entrada que deba ajustarse se asigne al conector AUDIO IN en el ajuste "1. Input/Output Assign" - "Analog Audio Input".</li> </ul>

Elemento de ajuste	Valor predeterminado	Detalles del ajuste
PCM Fixed Mode	Off	Seleccione si desea fijar las señales de entrada a PCM (excepto PCM multicanal) cuando haya seleccionado "HDMI", "COAXIAL" u "OPTICAL" en el ajuste "Audio Select". Defina este elemento en "On" si se produce ruido o si se produce truncamiento al comienzo de una pista al reproducir fuentes PCM. Normalmente, seleccione "Off". <ul style="list-style-type: none"> <li>Cada vez que se modifique el ajuste "Audio Select", se restaurará el valor "Off" del ajuste.</li> </ul>

- El ajuste no se podrá cambiar cuando las entradas "TUNER", "NET" o "BLUETOOTH" estén seleccionadas.

## ■ Video Select

Si se ha seleccionado la entrada "TUNER", "NET" o "BLUETOOTH", podrá configurar la entrada desde la que se visualizará el vídeo en el televisor.

Elemento de ajuste	Valor predeterminado	Detalles del ajuste
Video Select	Last	"Last": Seleccione la entrada de vídeo reproducida en último lugar. "BD/DVD", "CBL/SAT", "GAME", "STRM BOX", "PC", "AUX", "CD", "TV", "PHONO": Reproduzca el vídeo de cada entrada. <ul style="list-style-type: none"> <li>Este ajuste es eficaz para un selector de entrada que esté asignado en "1. Input/Output Assign" - "HDMI Input" y "Video Input".</li> </ul>

## 5. Hardware

### 1. HDMI

Cambie los ajustes para la función HDMI.

Elemento de ajuste	Valor predeterminado	Detalles del ajuste
HDMI CEC	Off	<p>Si se define en "On", se habilitarán el enlace de selección de entrada y otras funciones de enlace con un dispositivo conforme con CEC conectado mediante HDMI.</p> <p>"On": Cuando se utilice esta función.                      "Off": Cuando no se utilice esta función.</p> <p>Cuando se modifique este ajuste, apague y encienda de nuevo todos los dispositivos conectados.</p> <ul style="list-style-type: none"> <li>• Dependiendo del televisor que se utilice, podría ser necesario realizar un ajuste de enlace en el televisor.</li> <li>• Esta función será efectiva, únicamente, cuando el dispositivo esté conectado al terminal HDMI OUT MAIN.</li> <li>• Si se define en "On" y se cierra la pantalla de operaciones, se mostrará el nombre del dispositivo compatible con CEC y "CEC On" en la pantalla de la unidad principal.</li> <li>• Cuando se defina en "On", el consumo de energía en el modo de espera podría aumentar. (Dependiendo del estado del televisor, esta unidad entrará en modo de espera normal).</li> <li>• Si acciona el mando MASTER VOLUME de la unidad principal cuando este ajuste esté definido en "On" y el audio se emita desde los altavoces del televisor, el audio también se emitirá desde los altavoces conectados a la unidad. Para emitir el audio únicamente desde uno de ellos, cambie el ajuste de esta unidad o del televisor, o baje el volumen de la unidad.</li> <li>• Si se observa un funcionamiento anómalo cuando este ajuste esté definido en "On", cámbielo a "Off".</li> <li>• Sin un dispositivo conectado no es compatible con CEC, o si desconoce si lo es, defina el ajuste en "Off".</li> </ul>

Elemento de ajuste	Valor predeterminado	Detalles del ajuste
HDMI Standby Through	Off	<p>Cuando este ajuste esté definido distinto a "Off", podrá reproducir el vídeo y el audio de un reproductor conectado mediante HDMI en el televisor, incluso si la unidad está en modo de espera. Además, solo se podrá seleccionar "Auto" y "Auto(Eco)" si "HDMI CEC" está definido en "On". Si selecciona algo distinto, defina "HDMI CEC" en "Off".</p> <ul style="list-style-type: none"> <li>• El consumo de energía en el modo de espera aumentará si se define distinto a "Off".</li> </ul> <p>"BD/DVD", "CBL/SAT", "GAME", "STRM BOX", "PC", "AUX", "CD", "TV", "PHONO": Por ejemplo, si selecciona "BD/DVD", puede reproducir el dispositivo conectado al conector "BD/DVD" en el televisor, incluso si la unidad está en modo de espera. Seleccione este ajuste si ha decidido que reproductor desea utilizar con esta función.</p> <p>"Last": Puede reproducir en el televisor el vídeo y el audio de la entrada seleccionada justo antes de que la unidad entrará en modo de espera. Cuando se seleccione "Last", podrá cambiarse la entrada de la unidad con el mando a distancia o la aplicación Onkyo Remote, incluso en el modo de espera.</p> <p>"Auto", "Auto (Eco)": Seleccione uno de los ajustes si el reproductor conectado cumple con el estándar CEC. Podrá reproducir en el televisor el vídeo y el audio del reproductor mediante la función de enlace CEC, independientemente de la entrada seleccionada inmediatamente después de que la unidad entrara en modo de espera.</p> <ul style="list-style-type: none"> <li>• Para reproducir un reproductor que no cumpla con el estándar CEC en el televisor, encienda la unidad y cambie la entrada.</li> <li>• Cuando utilice un televisor que cumpla con el estándar CEC, podrá reducir el consumo de energía en el modo de espera seleccionando la opción "Auto (Eco)".</li> </ul>



Elemento de ajuste	Valor predeterminado	Detalles del ajuste
Audio TV Out	Off	<p>Puede disfrutar del audio a través de los altavoces del televisor mientras esta unidad esté encendida.</p> <p>"On": Cuando se utilice esta función.</p> <p>"Off": Cuando no se utilice esta función.</p> <ul style="list-style-type: none"> <li>Este ajuste se asigna a "Auto" en caso de establecer "1. Input/Output Assign" - "TV Out/OSD" - "HDMI Out" o "Other" - "HDMI Out" en el "Quick Menu" a "MAIN" o "MAIN+SUB" y defina "HDMI CEC" a "On". Si modifica este ajuste, configure "HDMI CEC" como "Off".</li> <li>El modo de escucha no podrá modificarse si "Audio TV Out" está definido en "On" y el audio se está emitiendo desde el televisor.</li> <li>Dependiendo del televisor o de la señal de entrada del dispositivo conectado, el audio podría no emitirse desde el televisor, incluso aunque el ajuste esté definido en "On". En tal caso, el audio se emitirá desde los altavoces de la unidad.</li> <li>El audio se emitirá desde esta unidad si acciona el mando MASTER VOLUME de la unidad cuando esta reciba audio procedente de los altavoces del televisor. Si no desea emitir el audio desde la unidad, cambie la configuración de la unidad o del televisor, o baje el volumen de la unidad.</li> </ul>
Audio Return Channel	Auto (*)	<p>Puede disfrutar del sonido de un televisor HDMI compatible con ARC conectado mediante a través de los altavoces conectados a la unidad.</p> <p>* Para utilizar esta función, defina previamente "HDMI CEC" en "On".</p> <p>"Auto": Cuando disfrute del sonido del televisor a través de los altavoces conectados a la unidad.</p> <p>"Off": Cuando no se utilice la función ARC.</p>
Auto Lip Sync	On	<p>Esta configuración corrige automáticamente cualquier desincronización existente entre las señales de vídeo y de audio, basándose en los datos del televisor compatible con HDMI Lip Sync.</p> <p>"On": Cuando se habilite la función de corrección automática.</p> <p>"Off": Cuando no se utilice la función de corrección automática.</p>

## ■ 2. Network

Cambie los ajustes para la función de red.

- Cuando la LAN está configurada con un DHCP, ajuste "DHCP" en "Enable" para configurar los ajustes automáticamente. ("Enable" es el valor predeterminado) Para asignar direcciones IP fijas a cada componente, debe ajustar "DHCP" como en "Disable" y asignar una dirección a esta unidad en el ajuste "IP Address", además de definir la información relacionada con su LAN, como la máscara de subred y la puerta de enlace.

Elemento de ajuste	Valor predeterminado	Detalles del ajuste
Wi-Fi	Off(Wired)	<p>Conecte la unidad a la red a través del router inalámbrico LAN.</p> <p>"On": Conexión LAN inalámbrica</p> <p>"Off(Wired)": Conexión LAN por cable</p> <ul style="list-style-type: none"> <li>• Cuando alterne entre "On" y "Off(Wired)", pare el servicio de red. Además, cuando se esté realizando la reproducción de grupo, deberá cancelar dicha reproducción una vez y, a continuación, cambiar el ajuste.</li> </ul>
Wi-Fi Setup	-	Configure los ajustes de la LAN inalámbrica pulsando ENTER cuando se muestre "Start".
Wi-Fi Status	-	<p>Se mostrará la información de punto de acceso conectado.</p> <p>"SSID": El SSID del punto de acceso conectado.</p> <p>"Signal": La intensidad de la señal del punto de acceso conectado.</p> <p>"Status": Estado del punto de acceso conectado.</p>
MAC Address	-	Compruebe la dirección MAC de esta unidad. Este valor es específico del componente y no puede modificarse.
DHCP	Enable	<p>"Enable": Configuración automática mediante DHCP</p> <p>"Disable": Configuración manual sin DHCP</p> <ul style="list-style-type: none"> <li>• Si selecciona "Disable", defina "IP Address", "Subnet Mask", "Gateway" y "DNS Server" manualmente.</li> </ul>
IP Address	0.0.0.0	Muestra/define la dirección IP.

Elemento de ajuste	Valor predeterminado	Detalles del ajuste
Subnet Mask	0.0.0.0	Muestra/define la máscara de subred.
Gateway	0.0.0.0	Muestra/define la puerta de enlace.
DNS Server	0.0.0.0	Muestra/define el servidor DNS principal.
Proxy URL	-	Muestra/define el URL del servidor proxy.
Proxy Port	8080	Muestra/define el número del puerto del servidor proxy al introducir "Proxy URL".
Friendly Name	Onkyo TX-RZ630 XXXXXX	<p>Cambie el nombre del modelo de esta unidad que se muestra en otros dispositivos conectados a la red por un nombre que pueda reconocer fácilmente.</p> <ol style="list-style-type: none"> <li>1. Pulse ENTER para mostrar la pantalla Edit.</li> <li>2. Seleccione un carácter o símbolo con los cursores y pulse ENTER. Repita esta operación para introducir hasta 31 caracteres. "A/a": Cambia entre mayúsculas y minúsculas. (También se alterna entre mayúsculas y minúsculas pulsando MODE en el mando a distancia). "←" "→": Mueve el cursor en la dirección de la flecha. "⊗": Elimina un carácter situado a la izquierda del cursor. "␣": Inserta un espacio. <ul style="list-style-type: none"> <li>• Al pulsar CLEAR en el mando a distancia se borran todos los caracteres introducidos.</li> </ul> </li> <li>3. Cuando haya terminado, seleccione "OK" con los cursores y pulse ENTER. Se guardará el nombre introducido.</li> </ol>

Elemento de ajuste	Valor predeterminado	Detalles del ajuste
AirPlay Password		<p>Puede establecer una contraseña de hasta 31 caracteres, de tal manera que solo los usuarios registrados puedan usar AirPlay®.</p> <ol style="list-style-type: none"> <li>1. Pulse ENTER para mostrar la pantalla Edit.</li> <li>2. Seleccione un carácter o símbolo con los cursores y pulse ENTER. Repita esta operación para introducir hasta 31 caracteres. "A/a": Cambia entre mayúsculas y minúsculas. (También se alterna entre mayúsculas y minúsculas pulsando MODE en el mando a distancia). "←" "→": Mueve el cursor en la dirección de la flecha. "⊗": Elimina un carácter situado a la izquierda del cursor. "␣": Inserta un espacio. <ul style="list-style-type: none"> <li>• Para seleccionar si enmascarar la contraseña con "*" o mostrarla en texto sin formato, pulse MEMORY en el mando a distancia.</li> <li>• Al pulsar CLEAR en el mando a distancia se borran todos los caracteres introducidos.</li> </ul> </li> <li>3. Cuando haya terminado, seleccione "OK" con los cursores y pulse ENTER. Se guardará la contraseña introducida.</li> </ol>
Usage Data	No	<p>Para mejorar la calidad de nuestros productos y servicios, puede que recopilamos información sobre su uso de la red. Seleccione "Yes" si acepta que recopilamos dicha información. Seleccione "No" si no quiere que recopilamos dicha información.</p> <ul style="list-style-type: none"> <li>• Puede definir este ajuste tras confirmar la Política de Privacidad. Cuando seleccione "Usage Data" y pulse ENTER, se mostrará la Política de Privacidad. (La misma pantalla se mostrará únicamente una vez mientras configure la conexión de red). Si acepta que recopilamos esa información, este ajuste también pasará a ser "Yes". Tenga en cuenta que si selecciona "No" para este ajuste, tras haber aceptado la Política de Privacidad, la información no se recopilará.</li> </ul>

Elemento de ajuste	Valor predeterminado	Detalles del ajuste
Network Check	-	Podrá comprobar la conexión de la red. Pulse ENTER cuando aparezca "Start".

- Espere un momento si "Network" no está disponible para su selección. Se podrá seleccionar cuando se haya activado la función de red.

### ■ 3. Bluetooth

Cambie los ajustes para la función Bluetooth.

Elemento de ajuste	Valor predeterminado	Detalles del ajuste
Bluetooth	On	Seleccione si se utilizará la función BLUETOOTH. "On": Habilita la conexión con un dispositivo con tecnología BLUETOOTH mediante el uso de la función BLUETOOTH. Seleccione "On" también al realizar varios ajustes BLUETOOTH. "Off": Cuando no se utilice la función BLUETOOTH.
Auto Input Change	On	La entrada de la unidad puede cambiarse automáticamente a "BLUETOOTH" cuando la conexión a la unidad se realice desde un dispositivo con tecnología BLUETOOTH. "On": La entrada se ajustará automáticamente en "BLUETOOTH" cuando se conecte un dispositivo con tecnología BLUETOOTH. "Off": La función se deshabilitará. • Si la entrada no cambia automáticamente, ajuste en "Off" y cámbiela manualmente.
Auto Reconnect	On	Esta función vuelve a conectar automáticamente al dispositivo con tecnología BLUETOOTH conectado por última vez al cambiar la entrada a "BLUETOOTH". "On": Cuando se utilice esta función. "Off": Cuando no se utilice esta función. • Esto podría no funcionar con algunos dispositivos con tecnología BLUETOOTH.

Elemento de ajuste	Valor predeterminado	Detalles del ajuste
Pairing Information	-	Puede inicializar la información de emparejamiento guardada en esta unidad. Al pulsar ENTER cuando se muestre "Clear", se inicializará la información de emparejamiento almacenada en esta unidad. • Esta función no inicializa la información de emparejamiento en el dispositivo con tecnología BLUETOOTH. Cuando empareje de nuevo la unidad con el dispositivo, asegúrese de borrar de antemano la información de emparejamiento del dispositivo con tecnología BLUETOOTH. Para obtener información acerca de cómo borrar la información de emparejamiento, consulte el manual de instrucciones del dispositivo con tecnología BLUETOOTH.
Device	-	Muestra el nombre del dispositivo con tecnología BLUETOOTH conectado a la unidad. • El nombre no se mostrará cuando "Status" sea "Ready" y "Pairing".
Status	-	Muestra el estado del dispositivo con tecnología BLUETOOTH conectado a la unidad. "Ready": No emparejado. "Pairing": Emparejado "Connected": Correctamente conectado

- Espere un momento si "Bluetooth" no está disponible para su selección. Se podrá seleccionar cuando se haya activado la función BLUETOOTH.

### ■ 4. Power Management

Cambie los ajustes para la función de ahorro de energía.

Elemento de ajuste	Valor predeterminado	Detalles del ajuste
Sleep Timer	Off	La unidad puede entrar en modo de espera automáticamente cuando haya transcurrido un tiempo especificado. Seleccione uno de estos valores: "30 minutes", "60 minutes" y "90 minutes". "Off": La unidad no entrará automáticamente en modo de espera.

Elemento de ajuste	Valor predeterminado	Detalles del ajuste
Auto Standby	Off	<p>Este ajuste permite que la unidad entre en modo de espera automáticamente tras 20 minutos de inactividad, sin recibir ningún tipo de entrada de audio. (Cuando "USB Power Out at Standby" o "Network Standby" estén activados, la unidad entrará en el modo HYBRID STANDBY, que reduce al mínimo el aumento de consumo de energía).</p> <p>"On": La unidad entrará automáticamente en el modo de espera ("AUTO STBY" se iluminará).</p> <p>"Off": La unidad no entrará automáticamente en modo de espera.</p> <ul style="list-style-type: none"> <li>• "Auto Standby" se mostrará en la pantalla de esta unidad y en la pantalla del televisor, 30 segundos antes de entrar en modo de espera automático.</li> <li>• "Auto Standby" no funciona cuando Zone 2/ Zone 3 está activa.</li> </ul>
Auto Standby in HDMI Standby Through	Off	<p>Habilite o deshabilite "Auto Standby" mientras "HDMI Standby Through" esté activo.</p> <p>"On": El ajuste se habilitará.</p> <p>"Off": El ajuste se deshabilitará.</p> <ul style="list-style-type: none"> <li>• Este ajuste no puede establecerse en "On" si "Auto Standby" y "HDMI Standby Through" están establecidos en "Off".</li> </ul>
USB Power Out at Standby	Off	<p>Cuando esta función se defina en "On", se suministrará electricidad al dispositivo conectado al puerto USB, incluso si la unidad está en modo de espera.</p> <ul style="list-style-type: none"> <li>• Cuando se utilice esta función, el consumo de energía aumentará en el modo de espera. Sin embargo, el incremento del consumo de energía se minimizará entrando automáticamente en el modo HYBRID STANDBY, en el cual únicamente funcionan los circuitos esenciales.</li> </ul>

Elemento de ajuste	Valor predeterminado	Detalles del ajuste
Network Standby	On	<p>Cuando esta función esté definida en "On", podrá activar la alimentación de la unidad a través de la red mediante una aplicación que pueda controlar esta unidad como, por ejemplo, Onkyo Remote.</p> <ul style="list-style-type: none"> <li>• Cuando se utilice "Network Standby", el consumo de energía aumentará en el modo de espera. Sin embargo, el incremento del consumo de energía se minimizará entrando automáticamente en el modo HYBRID STANDBY, en el cual únicamente funcionan los circuitos esenciales.</li> <li>• Cuando se pierda la conexión con la red, "Network Standby" se inhabilitará para reducir el consumo de energía. En tal caso, encienda la unidad mediante el botón de encendido del mando a distancia o de la unidad principal.</li> </ul>
Bluetooth Wakeup	Off	<p>Esta función activa la unidad cuando está en modo de espera al conectar un dispositivo con tecnología BLUETOOTH.</p> <p>"On": Cuando se utilice esta función.</p> <p>"Off": Cuando no se utilice esta función.</p> <ul style="list-style-type: none"> <li>• Cuando esté definida en "On", el consumo de energía aumentará en el modo de espera. Sin embargo, el incremento del consumo de energía se minimizará entrando automáticamente en el modo HYBRID STANDBY, en el cual únicamente funcionan los circuitos esenciales.</li> <li>• Este ajuste está fijado "Off" si "Bluetooth" - "Auto Input Change" está definido en "Off".</li> </ul>

- Espere un momento si no puede seleccionar "Network Standby" y "Bluetooth Wakeup". Se podrá seleccionar cuando se haya activado la función de red.

## ■ 5. 12V Trigger

Configure esta opción cuando esté emitiendo la señal de control (máximo 12 V/100 mA) a través del conector 12V TRIGGER OUT. Puede habilitar el funcionamiento de la conexión eléctrica cuando conecta la unidad y los dispositivos externos con toma de entrada del disparador de 12 voltios.

Elemento de ajuste	Valor predeterminado	Detalles del ajuste
Zone	Main	Configure en qué zona quiere que emita el disparador de 12V durante la reproducción. Si selecciona "All", el disparador de 12V emitirá en todas las zonas donde se esté reproduciendo.

## 6. Multi Zone

### ■ 1. Zone 2

Cambie los ajustes para Zone 2.

Elemento de ajuste	Valor predeterminado	Detalles del ajuste
Output Level	Fixed	Determine si desea ajustar el volumen en el preamplificador principal en la sala separada o en esta unidad cuando se emita en la Zone 2. "Fixed": Ajuste en el preamplificador principal en la sala separada "Variable": Ajuste en esta unidad
Maximum Volume	Off	Ajuste el valor máximo de Zone 2, para evitar que el volumen sea excesivamente alto. Seleccione un valor entre "Off" y de "50" a "99".
Power On Volume	Last	Ajuste el nivel de volumen de Zone 2 para el encendido de la unidad. Seleccione un valor entre "Last" (volumen presente antes de apagarse), "Min", entre "1" y "99" y "Max". • No se podrá establecer un valor superior al indicado en "Maximum Volume".

### ■ 2. Zone 3

Cambie los ajustes para Zone 3.

Elemento de ajuste	Valor predeterminado	Detalles del ajuste
Maximum Volume	Off	Ajuste el valor máximo de Zone 3, para evitar que el volumen sea excesivamente alto. Seleccione un valor entre "Off" y de "50" a "99".
Power On Volume	Last	Ajuste el nivel de volumen de Zone 3 para el encendido de la unidad. Seleccione un valor entre "Last" (volumen presente antes de apagarse), "Min", entre "1" y "99" y "Max". • No se podrá establecer un valor superior al indicado en "Maximum Volume".

### ■ 3. Remote Play Zone

Cambie los ajustes para la reproducción remota.

Elemento de ajuste	Valor predeterminado	Detalles del ajuste
Remote Play Zone	Auto	Quando se esté reproduciendo mediante AirPlay o Spotify Connect, o cuando se está usando la función Music Server para reproducir remotamente desde su ordenador, podrá configurar si reproducir en la sala principal (donde está ubicada la unidad) o en una sala separada (ZONE 2/ZONE 3). "Auto": Cuando la entrada de la sala principal sea NET, la música se reproducirá en la sala principal. Cuando la entrada de la otra sala sea NET y el de la sala principal sea cualquiera distinta de NET, la música se reproducirá en la otra sala. "Main", "Zone 2", "Zone 3": Seleccione cuando se limitará la zona de reproducción a una sala en particular. Por ejemplo, cuando se reproduce solo en la sala separada, seleccionar "Zone 2" o "Zone 3". • Esta función podría no funcionar si ya se está reproduciendo algo con la misma función de red.

## 7. Miscellaneous

### ■ 1. Tuner

Cambie la el paso de frecuencia del sintonizador.

Elemento de ajuste	Valor predeterminado	Detalles del ajuste
AM/FM Frequency Step	10 kHz/0.2 MHz	Seleccione un paso de frecuencia adecuado para su zona de residencia. Seleccione "10 kHz/0.2 MHz" o "9 kHz/0.05 MHz". <ul style="list-style-type: none"> <li>• Cuando se modifique este ajuste, se borrarán todas las emisoras presintonizadas.</li> </ul>

### 2. Remote ID

Cambie la identificación del mando a distancia.

Elemento de ajuste	Valor predeterminado	Detalles del ajuste
Remote ID	1	Si hay múltiples productos ONKYO instalados en la misma sala, seleccione la ID del mando a distancia utilizado con esta unidad, entre "1", "2" y "3", para evitar interferencias entre la unidad y otros productos ONKYO. Tras cambiar la ID de la unidad principal, defina la misma ID en el mando a distancia como unidad principal siguiendo el procedimiento que figura a continuación:  Mientras mantiene pulsado el botón MODE, pulse los siguientes botones durante 3 segundos aproximadamente. <ul style="list-style-type: none"> <li>• Para cambiar la ID del mando a distancia a "1": ◀◀ (El indicador remoto parpadeará una vez).</li> <li>• Para cambiar la ID del mando a distancia a "2": ▶/   (El indicador remoto parpadeará dos veces).</li> <li>• Para cambiar la ID del mando a distancia a "3": ▶▶ (El indicador remoto parpadeará tres veces).</li> </ul>

### ■ 3. Firmware Update

Cambie los ajustes para la actualización del firmware.

Elemento de ajuste	Valor predeterminado	Detalles del ajuste
Update Notice	Enable	La disponibilidad de una actualización del firmware se notificará a través de la red. "Enable": Se notificarán las actualizaciones. "Disable": No se notificarán las actualizaciones.
Version	-	Se mostrará la versión actual del firmware.
Update via NET	-	Pulse ENTER para seleccionar si desea actualizar el firmware a través de la red. <ul style="list-style-type: none"> <li>• Este ajuste no podrá seleccionarse si no dispone de acceso a internet o si no existe un firmware de actualización.</li> </ul>
Update via USB	-	Pulse ENTER para seleccionar si desea actualizar el firmware a través de USB. <ul style="list-style-type: none"> <li>• Este ajuste no podrá seleccionarse si no hay un dispositivo USB de almacenamiento conectado o si no existe firmware de actualización en el dicho dispositivo.</li> </ul>

- Espere un momento si "Firmware Update" no está disponible para su selección. Se podrá seleccionar cuando se haya activado la función de red.

### ■ 4. Initial Setup

Realice la configuración inicial desde el menú de configuración.

- Espere un momento si "Initial Setup" no está disponible para su selección. Se podrá seleccionar cuando se haya activado la función de red.

### ■ 5. Lock

Bloquee el menú de configuración, de forma que no sea posible modificar los ajustes.

Elemento de ajuste	Valor predeterminado	Detalles del ajuste
Setup Parameter	Unlocked	Bloquee el menú de configuración, de forma que no sea posible modificar los ajustes. "Locked": Se bloqueará el menú. "Unlocked": Se desbloqueará el menú.

## Quick Menu

### Operaciones del menú

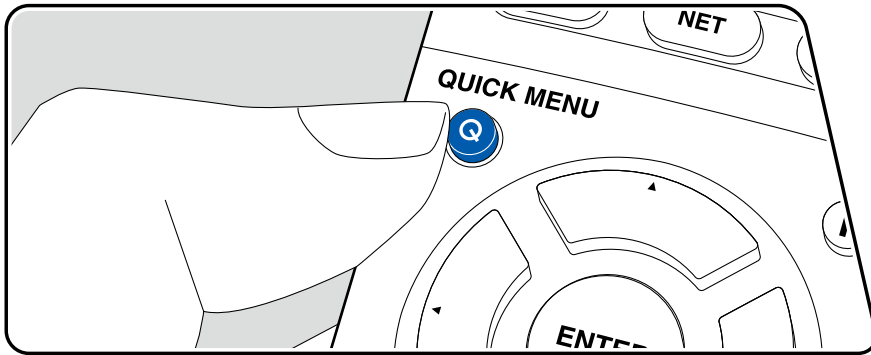

Puede configurar rápidamente los ajustes que utilice con frecuencia, como el tono, etc.

Puede llevar a cabo ajustes en la pantalla del televisor durante la reproducción. Pulse Q en el mando a distancia para visualizar el Quick Menu.

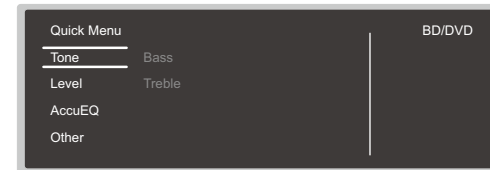

Seleccione el elemento con los cursores ▲/▼ del mando a distancia y pulse ENTER para confirmar su selección.

Utilice los cursores para cambiar los ajustes.

- Para regresar a la pantalla anterior, pulse ↶.
- Para salir de los ajustes, pulse Q.

#### ■ Tone

**Bass:** Intensifica o modera el rango de tono bajo de los altavoces.

**Treble:** Intensifica o modera el rango de tono alto de los altavoces.

- No puede ajustarse si el modo de audición es Direct.

#### ■ Level

**Center:** Ajuste el nivel del altavoz central mientras se esté escuchando algún sonido.

**Subwoofer:** Ajuste el nivel del altavoz del subwoofer mientras se esté escuchando algún sonido.

- Si la unidad entra en modo de espera, los ajustes realizados se restaurarán a su estado anterior.

## ■ AccuEQ

**AccuEQ Room Calibration:** Habilite o deshabilite la función del ecualizador, que corrige la distorsión del sonido ocasionada causada por el entorno acústico de la sala. Para habilitar este ajuste, seleccione "On (All Ch)" y para deshabilitar únicamente los altavoces delanteros, seleccione "On (ex. L/R)". Este ajuste puede realizarse para cada entrada.

**Equalizer:** Seleccione "Preset 1" a "Preset 3" configurado en "2. Speaker" - "Equalizer Settings" en el menú de configuración. Cuando se defina en "Off", se aplicará el mismo ajuste de campo de sonido a todos los rangos.

**EQ for Standing Wave:** Al configurar este "On" se controlará el efecto de la onda estacionaria generada por la onda de sonido reflejada por una pared o similar que interfiere con la onda de sonido original.

**Cinema Filter:** Ajusta la banda sonora con un rango alto mejorado, para adecuarla al sistema de cine en casa.

Esta función se puede utilizar en los siguientes modos de audición: Dolby Audio - DD, Dolby Audio - DD+, Dolby Audio - DSur, Dolby Audio - TrueHD, Multichannel, DTS, DTS-ES, DTS 96/24, DTS-HD High Resolution Audio, DTS-HD Master Audio, DTS Neural:X, DTS Express y DSD.

- No puede ajustarse si el modo de audición es Direct.

## ■ Other

**A/V Sync:** Si el vídeo va por detrás del audio, puede retrasar el audio para corregir la diferencia. Este ajuste puede realizarse para cada entrada.

- No puede ajustarse si el modo de audición es Direct.

**Music Optimizer:** Mejore la calidad del audio comprimido. Se mejora el sonido de la reproducción de archivos comprimidos con pérdidas como, por ejemplo, los archivos MP3. Este ajuste puede realizarse para cada entrada. Esto funciona con señales cuyas frecuencias de muestreo sean de 48 kHz o menos. La configuración no es efectiva en las señales de secuencia de bits.

- No puede ajustarse si el modo de audición es Direct.

**Late Night:** Habilite la posibilidad de escuchar detalladamente pequeños sonidos. Resulta útil cuando es necesario bajar el volumen mientras se mira una película por la noche. Podrá disfrutar de este efecto únicamente cuando se reproduzcan señales de entrada de la serie Dolby y DTS.

- Esta función no podrá utilizarse en los siguientes casos.
  - Cuando se reproduzcan Dolby Digital Plus o Dolby TrueHD con "Loudness Management" definido en "Off"
  - Cuando la señal de entrada sea DTS:X y "Dialog Control" no sea 0 dB

**Center Spread:** Ajuste la amplitud del campo de sonido del canal frontal durante la reproducción en el modo de escucha Dolby Audio - DSur. Para extender el ancho del campo de sonido hacia la derecha y la izquierda, defina en "On". Para concentrar el sonido en el centro, defina en "Off".

- Dependiendo de la configuración de los altavoces, se aplicará "Off".

**Dialog Control:** Puede incrementar el volumen de la porción de diálogo del audio hasta 6 dB, en pasos de 1 dB, de forma que pueda escuchar el diálogo fácilmente en un entorno ruidoso.

- Esto no podrá definirse para contenidos distintos a DTS:X.
- Esta función no podrá seleccionarse para determinados contenidos.

**HDMI Out:** Seleccione el conector HDMI OUT para emitir señales de vídeo desde "MAIN", "SUB" y "MAIN+SUB".



## Web Setup

### Operaciones del menú

Puede realizar los ajustes de las funciones de red para esta unidad desde el navegador de internet de un ordenador, un smartphone, etc.

1. Pulse  en el mando a distancia para mostrar el menú de configuración.
2. Seleccione "5. Hardware" - "Network" con los cursores y, a continuación, anote la dirección IP mostrada en "IP Address".
3. Abra el navegador de internet en un ordenador o un smartphone e introduzca la dirección IP de esta unidad en el campo URL.
4. La información de la unidad (pantalla Web Setup) se mostrará en el navegador de internet.

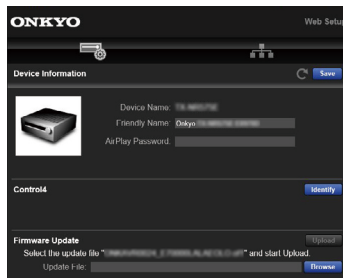

5. Después de cambiar los ajustes, seleccione "Save" para guardarlos.

#### Device Information

Puede cambiar el Nombre sencillo, establecer una contraseña de AirPlay, etc.

Control4: Registre esta unidad si está usando un sistema Control4.

Firmware Update: Seleccione el archivo de firmware que ha descargado en el ordenador, para realizar la actualización de la unidad.

#### Network Setting

Status: Puede ver la información de red, como la dirección MAC y la dirección IP de esta unidad.

Conexión de red: Puede seleccionar un método de conexión a la red. Si selecciona "Wireless", en "Wi-Fi Setup" seleccione un punto de acceso al que conectar.

DHCP: Puede cambiar los ajustes DHCP. Si selecciona "Off", deberá ajustar "IP Address", "Subnet Mask", "Gateway" y "DNS Server" manualmente.

Proxy: Mostrar y establecer la URL para el servidor proxy.

## Firmware Update

### Función de actualización de esta unidad

La unidad dispone de una función para actualizar el firmware (el software del sistema) a través de una red o del puerto USB. Esta función puede mejorar diversas operaciones y añadir varias funciones.

- Para obtener la información más reciente acerca de las actualizaciones, visite el sitio web de Onkyo. Si no hay una actualización disponible, no es necesario actualizar el firmware de la unidad.
- Antes de realizar la actualización, asegúrese de que el micrófono de configuración del altavoz no esté conectado.
- Durante la actualización del firmware, evite:
  - Desconectar y volver a conectar cables, un dispositivo USB de almacenamiento, el micrófono de configuración del altavoz o auriculares, o realizar operaciones en la unidad como, por ejemplo, apagarla.
  - Acceder a la unidad desde las aplicaciones del ordenador o el smartphone.
- La actualización puede requerir aproximadamente 20 minutos, ya sea a través de la red o del puerto USB. Los ajustes existentes se garantizan en cualquiera de los métodos de actualización.

Cuando la unidad esté conectada a la red, será posible mostrar notificaciones de actualizaciones de firmware. Para actualizar el firmware, seleccione "Update Now" con los cursores del mando a distancia y, a continuación, pulse el botón ENTER. La unidad entrará automáticamente en el modo de espera tras mostrar el mensaje "Completed!" y la actualización se habrá completado.

**Descargo de responsabilidad:** El programa y la documentación en línea incluida se le entregan para que los utilice bajo su propia responsabilidad.

Onkyo no será responsable y usted no podrá recurrir los daños causados por cualquier reclamación de cualquier tipo relacionada con el uso del programa o la documentación adjunta en línea, independientemente de la teoría legal, y sin importar si surge en agravio o contrato.

En ningún caso Onkyo será responsable ante usted o ante terceros por cualquier daño especial, indirecto, incidental o consecuencial de ningún tipo, incluido pero no limitado a la compensación, reembolso o daños a consecuencia de pérdidas de ganancias actuales o eventuales, pérdida de datos o por cualquier otra razón.

### Actualización del firmware a través de la red ( →[p131](#))

## Actualización del firmware a través de la red

- Compruebe que la unidad esté encendida y que la conexión a internet sea correcta.
- Apague los componentes del controlador (ordenador, etc.) conectados a la red.
- Detenga la reproducción de radio por internet, del dispositivo USB de almacenamiento o del contenido del servidor.
- Si la función multizona está activa, apáguela.
- Si "HDMI CEC" está en "On", colóquelo en "Off".
  - Pulse . A continuación, seleccione "5. Hardware" - "HDMI", pulse ENTER, seleccione "HDMI CEC" y, a continuación, seleccione "Off".
  - \* Las descripciones pueden diferir de las visualizaciones en pantalla, si bien las operaciones y las funciones son las mismas.

### Actualizar

1. Pulse .  
Se mostrará el menú de configuración en la pantalla del televisor.

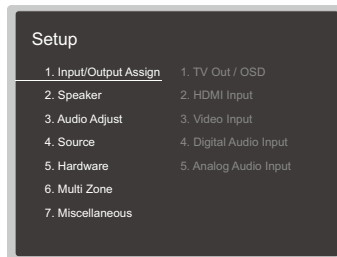

2. Seleccione "7. Miscellaneous" - "Firmware Update" - "Update via NET" con los cursores en orden y después pulse ENTER.

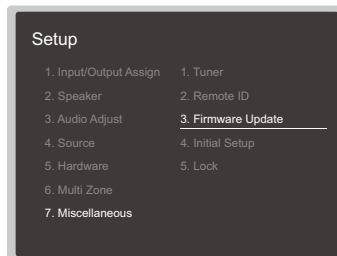

- Si "Firmware Update" está en gris y no se puede seleccionar, espere un momento hasta que se inicie.
  - Si no existe un firmware de actualización, no será posible seleccionar "Update via NET".
3. Pulse ENTER, habiendo seleccionado "Update" para iniciar la actualización.
    - Durante la actualización, la pantalla del televisor podría ponerse en negro, dependiendo del programa de actualización. En tal caso, compruebe el progreso en la pantalla de la unidad. La pantalla del televisor permanecerá en negro hasta que se complete la actualización y se haya encendido nuevamente la alimentación.
    - Cuando se muestre el mensaje "Completed!", se habrá completado la actualización.
  4. Pulse ON/STANDBY en la unidad principal para poner la unidad en modo de espera. El proceso se habrá completado y el firmware estará actualizado con la última versión.
    - No use en el mando a distancia.

### Si aparece un mensaje de error:

Si se produce un error, se mostrará el mensaje "\*-\* \* Error!" en la pantalla de la unidad. ("\*" representa un carácter alfanumérico). Consulte las siguientes descripciones y compruebe.

Código de error

- \*-01, \*-10:  
No se encontró el cable LAN. Conecte el cable LAN correctamente.
- \*-02, \*-03, \*-04, \*-05, \*-06, \*-11, \*-13, \*-14, \*-16, \*-17, \*-18, \*-20, \*-21:

Error de conexión a internet. Compruebe:

- Si el router está encendido.
- Si esta unidad y el router están conectados a través de la red.

Desenchufe y enchufe los cables de alimentación de la unidad y el router. Esto podría resolver el problema. Si sigue siendo imposible conectarse a internet, tal vez el servidor DNS o el servidor proxy estén temporalmente caídos. Consulte el estado de funcionamiento del servidor con el proveedor del servicio de internet.

- Otros:  
Tras desenchufar el enchufe de alimentación, introdúzcalo en la toma doméstica y, a continuación, inicie la operación desde el principio.

❑ **Actualización mediante USB ( →[p133](#))**

## Actualización mediante USB

- Prepare un dispositivo USB de almacenamiento de 128 MB o más. El formato de los dispositivos USB de almacenamiento admite el formato de sistema de archivos FAT16 O FAT32.
  - Los medios introducidos en el lector de tarjetas USB no pueden utilizarse para esta función.
  - Los dispositivos USB de almacenamiento equipados con función de seguridad no son compatibles.
  - Los concentradores USB y los dispositivos USB de almacenamiento con funciones de concentrador no son compatibles. No conecte estos dispositivos a la unidad.
- Elimine cualquier dato almacenado en el dispositivo USB de almacenamiento.
- Apague los dispositivos de control (ordenador, etc.) conectados a la red.
- Detenga la reproducción de radio por internet, del dispositivo USB de almacenamiento o del contenido del servidor.
- Si la función multizona está activa, apáguela.
- Si "HDMI CEC" está en "On", colóquelo en "Off".
  - Pulse . A continuación, seleccione "5. Hardware" - "HDMI", pulse ENTER, seleccione "HDMI CEC" y, a continuación, seleccione "Off".
  - \* En función del dispositivo USB de almacenamiento o de su contenido, la carga podría requerir un tiempo prolongado, el contenido podría no cargarse correctamente o el suministro de alimentación podría ser deficiente.
  - \* Onkyo no asumirá ninguna responsabilidad por cualquier pérdida o daño de datos, ni por fallos de almacenamiento resultantes del uso del dispositivo USB de almacenamiento con esta unidad. Tenga en cuenta esto de antemano.
  - \* Las descripciones pueden diferir de las visualizaciones en pantalla, si bien las operaciones y las funciones son las mismas.

### Actualizar

1. Conecte el dispositivo USB de almacenamiento a su ordenador.
2. Descargue el archivo de firmware desde el sitio Web de Onkyo en su ordenador y descomprímalo.  
El nombre del archivo de firmware es el siguiente.  
ONKAVR\*\*\*\*\*\_\*\*\*\*\*.zip  
Descomprima el archivo en el ordenador. El número de archivos y carpetas descomprimidos variará en función del modelo.

3. Copie todos los archivos y carpetas descomprimidos en la carpeta raíz del dispositivo USB de almacenamiento.
    - Asegúrese de copiar los archivos descomprimidos.
  4. Conecte el dispositivo USB de almacenamiento en el puerto USB de esta unidad.
    - Si se incluye un adaptador de CA con el dispositivo USB de almacenamiento, conecte dicho adaptador y utilícelo con una toma de corriente doméstica.
    - Si se ha realizado la partición del dispositivo USB de almacenamiento, cada sección se tratará como un dispositivo independiente.
  5. Pulse .
- Se mostrará el menú de configuración en la pantalla del televisor.

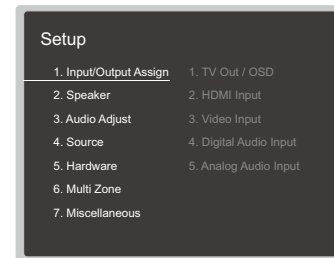

6. Seleccione "7. Miscellaneous" - "Firmware Update" - "Update via USB" con los cursores en orden y después pulse ENTER.

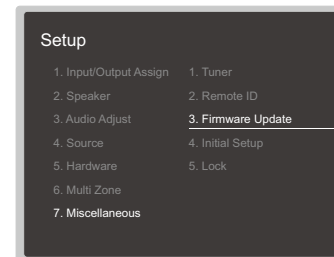

- Si "Firmware Update" está en gris y no se puede seleccionar, espere un momento hasta que se inicie.

- Si no existe un firmware de actualización, no será posible seleccionar "Update via USB".
7. Pulse ENTER, habiendo seleccionado "Update" para iniciar la actualización.
    - Durante la actualización, la pantalla del televisor podría ponerse en negro, dependiendo del programa de actualización. En tal caso, compruebe el progreso en la pantalla de la unidad. La pantalla del televisor permanecerá en negro hasta que se complete la actualización y se haya encendido nuevamente la alimentación.
    - Durante la actualización, no apague ni desconecte y vuelva a conectar el dispositivo USB de almacenamiento.
    - Cuando se muestre el mensaje "Completed!", se habrá completado la actualización.
  8. Desconecte el dispositivo USB de almacenamiento de la unidad.
  9. Pulse  $\odot$  ON/STANDBY en la unidad principal para poner la unidad en modo de espera. El proceso se habrá completado y el firmware estará actualizado con la última versión.
    - No use  $\odot$  en el mando a distancia.

## Si aparece un mensaje de error:

Si se produce un error, se mostrará el mensaje "\*-\* \* Error!" en la pantalla de la unidad. ("\*" representa un carácter alfanumérico). Consulte las siguientes descripciones y compruebe.

### Código de error



- \*-01, \*-10:  
No se reconoce el dispositivo USB de almacenamiento. Compruebe que el dispositivo USB de almacenamiento o el cable USB estén correctamente insertados en el puerto USB de la unidad.  
Conecte el dispositivo USB de almacenamiento en una fuente de alimentación externa si dispone alimentación propia.
- \*-05, \*-13, \*-20, \*-21:  
El archivo de firmware no está presente en la carpeta raíz del dispositivo USB de almacenamiento o el archivo de firmware es para otro modelo. Inténtelo de nuevo desde la descarga del archivo de firmware.
- Otros:  
Tras desenchufar el enchufe de alimentación, introdúzcalo en la toma doméstica y, a continuación, inicie la operación desde el principio.

## Initial Setup con el asistente de arranque automático

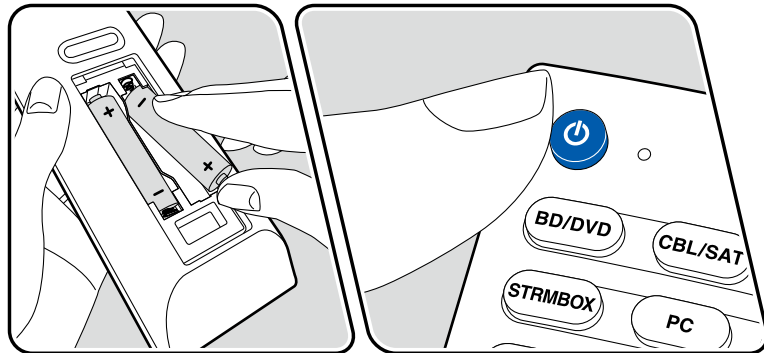
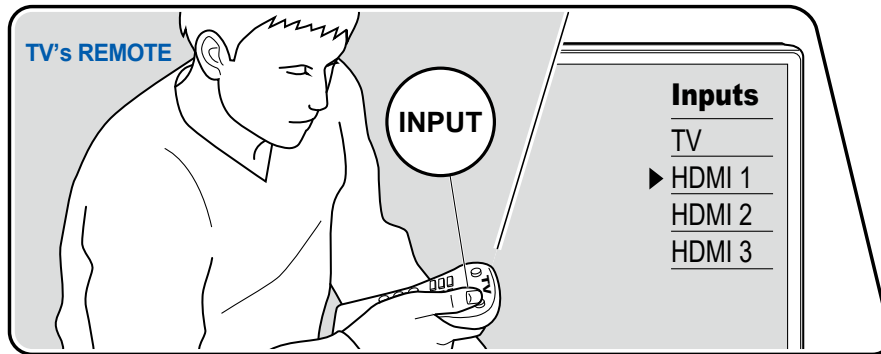
### Operaciones



Cuando encienda la unidad por primera vez después de la compra, la Initial Setup se mostrará automáticamente en el televisor. De este modo, podrá realizar los ajustes necesarios para la puesta en marcha mediante operaciones sencillas, siguiendo las indicaciones en pantalla.

1. Conmute la entrada del televisor a la entrada conectada a la unidad.
2. Instale pilas en el mando a distancia de la unidad.
3. Pulse  en el mando a distancia para encender la unidad.
4. Seleccione el elemento con los cursores del mando a distancia y pulse ENTER para confirmar su selección. Para regresar a la pantalla anterior, pulse .

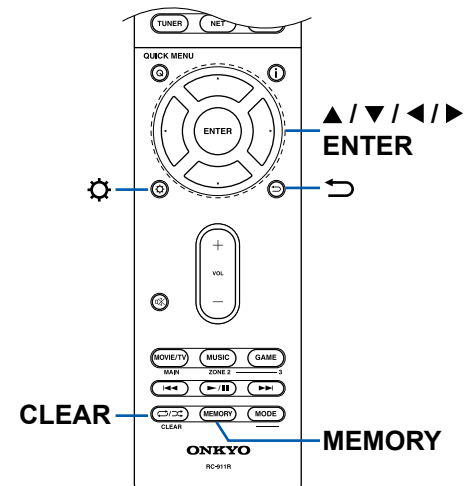

- Si finaliza la Initial Setup antes de completarla, ponga la unidad en modo de espera. A continuación, enciéndala de nuevo para que vuelva a mostrarse la Initial Setup.  
La Initial Setup aparecerá en la pantalla cada vez que se encienda el aparato, salvo que se complete dicha Initial Setup o cuando se seleccione el mensaje "Never Show Again" en la primera pantalla.
- Para realizar de nuevo la Initial Setup tras completar los ajustes, pulse , seleccione "7. Miscellaneous" - "Initial Setup" y, a continuación, pulse ENTER.

## ■ 1. Speaker Setup

Seleccione la configuración de los altavoces conectados. Observe que la imagen de la pantalla cambia cada vez que se selecciona el número de canales en "Speaker Channels".

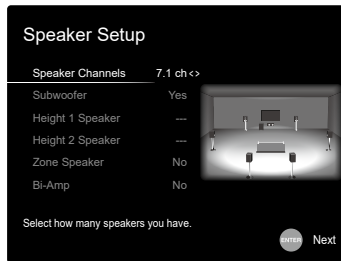

## ■ 2. AccuEQ Room Calibration

Coloque el micrófono de configuración de altavoz en la posición de escucha. La unidad medirá automáticamente los tonos de prueba emitidos desde los altavoces y establecerá el nivel de volumen óptimo para cada uno de ellos, las frecuencias de cruce y la distancia desde la posición de escucha. Esto también reduce la influencia de las onda estacionaria de acuerdo con el entorno de visión, ajusta automáticamente los ecualizadores de los altavoces y hace posible la corrección de la distorsión causada por el ambiente acústico de la sala.

- La calibración requiere entre 3 y 12 minutos para completarse. Cada altavoz emite el tono de prueba a un volumen alto durante la medición, de modo que tenga cuidado con el entorno. Procure, además, mantener la sala con el mayor nivel de silencio posible.
- Si ha conectado un subwoofer, compruebe la alimentación y el volumen del

mismo. Ajuste el volumen del subwoofer a más de la mitad.

- Si la alimentación de la unidad se corta de repente, podría deberse a que los hilos de los cables del altavoz han entrado en contacto con el panel trasero o con otros hilos, activando así el circuito de protección. Retuerza firmemente de nuevo los hilos y compruebe que no sobresalgan de los terminales de los altavoces al conectarlos.

1. Coloque el micrófono de configuración de altavoz incluido en la posición de escucha y conéctelo al conector SETUP MIC de la unidad principal.

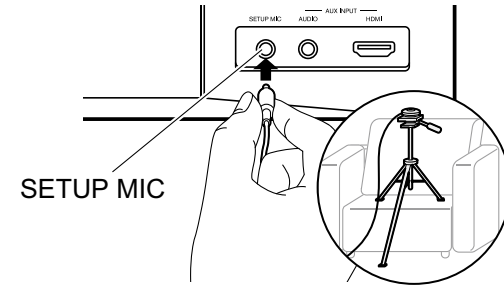

Para colocar el micrófono de configuración de altavoz en un trípode, consulte la ilustración.

2. Seleccione "Next" y pulse ENTER. A continuación, cada altavoz emitirá tonos de prueba y se medirán automáticamente los altavoces conectados y el ruido del entorno circundante.
3. Se muestran los resultados de la medición en el paso 2. Si no hay problema en el resultado de detección del altavoz, seleccione "Next" y pulse ENTER para emitir de nuevo el tono de prueba y para configurar inmediatamente ajustes como el nivel de volumen, la frecuencia de cruce. etc. óptimos. (El tono de prueba se emite automáticamente cuando transcurran 10 segundos sin funcionamiento.)
  - Cuando aparece un mensaje de error o cuando no se pueden detectar los altavoces conectados, vuelva a realizar la medición seleccionando "Retry" y pulsando ENTER.
  - Cuando no se pueda solucionar con la nueva medición, compruebe que los altavoces estén correctamente conectados. Si hay algún problema con la conexión del altavoz, realice la conexión después de desconectar el cable de alimentación.



- Una vez completada la medición, se puede realizar la medición en 2 posiciones de escucha adicionales. Para realizar la medición, seleccione "Next" y pulse ENTER, y, a continuación siga las instrucciones. Para no realizar la medición, seleccione "Finish (Calculate)" y pulse ENTER.
- Desconecte el micrófono de configuración de altavoz.

### ■ 3. Multi Zone Sound Check

Emita los tonos de prueba en la ZONE 2 para disfrutar del audio en una sala separada (ZONE 2) a la sala principal.

### ■ 4. Network Connection

Realice los ajustes de conexión a la red. Existen dos métodos para realizar la conexión a la red:

**"Wired"**: Utilice una LAN con cable para realizar la conexión a la red.

**"Wireless"**: Conexión Wi-Fi mediante un punto de acceso como, por ejemplo, un router LAN inalámbrico. Existen dos métodos para realizar la conexión Wi-Fi.

**"Scan Networks"**: Busque un punto de acceso desde esta unidad. Debe conocer previamente el SSID del punto de acceso.

**"Use iOS Device (iOS7 or later)"**: Comparta los ajustes Wi-Fi del dispositivo iOS con esta unidad.

Si selecciona "Scan Networks", existen otras dos métodos de conexión.

Compruebe lo siguiente.

**"Enter Password"**: Introduzca la contraseña (o clave) del punto de acceso al que desea conectarse.

**"Push Button"**: Si el punto de acceso dispone de un botón de configuración automática, podrá conectarse sin introducir una contraseña.

- Si no se muestra el SSID del punto de acceso, seleccione "Other..." con el cursor ► en la pantalla de la lista de SSID, pulse ENTER y, a continuación, siga las instrucciones que aparecerán en la pantalla.

### Entrada del teclado

Para cambiar entre mayúsculas y minúsculas, seleccione "A/a" en la pantalla y pulse ENTER en el mando a distancia.

Pulse MEMORY en el mando a distancia para seleccionar si desea enmascarar la contraseña con "\*" o mostrarla en texto sin formato. Al pulsar CLEAR en el mando a distancia, se borran todos los caracteres introducidos.

- Durante el ajuste de red, se mostrará una ventana de confirmación preguntándole si acepta la política de privacidad. Si la acepta, seleccione "Accept" y pulse ENTER.

### ■ 5. ARC Setup

Para conectar con un televisor compatible con ARC, seleccione "Yes". El ajuste ARC de esta unidad se activará y podrá escuchar el audio del televisor a través de la misma.

- Si selecciona "Yes", se activa la función HDMI CEC y el consumo de energía aumenta durante el modo de espera.

## Solución de problemas

### Antes de iniciar el procedimiento

Algunos problemas pueden solucionarse simplemente encendiendo y apagando la unidad o desconectando/conectando el cable de alimentación, lo que resulta más sencillo que trabajar en la conexión, la configuración y el procedimiento operativo. Pruebe estas sencillas medidas tanto en la unidad como en el dispositivo conectado. Si el problema consiste en que no se emite vídeo o audio o que la operación HDMI enlazada no funciona, desconectar/conectar el cable podría resolver la situación. Cuando vuelva a realizar la conexión, evite enrollar el cable HDMI, dado que un cable HDMI enrollado podría no encajar correctamente. Tras realizar la conexión de nuevo, apague y encienda la unidad y el dispositivo conectado.

- El receptor de AV incluye un microPC para el procesamiento de señales y las funciones de control. En casos muy poco frecuentes, las interferencias graves, el ruido procedente de fuentes externas o la electricidad estática pueden provocar que se bloquee. En el remoto caso de que esto ocurriera, desconecte el cable de alimentación de la toma de corriente, espere un mínimo de 5 segundos y conéctelo nuevamente.
- Onkyo no se hace responsable por los daños (tales como los pagos por alquiler de CD) debidos a las grabaciones realizadas sin éxito debido a un mal funcionamiento de la unidad. Antes de grabar datos importantes, compruebe que sea posible grabar el material correctamente.

### Cuando el funcionamiento de la unidad sea errático 139

Pruebe a reiniciar la unidad 139

Restauración de la unidad (esto restaura la configuración predeterminada de fábrica) 139

### Solución de problemas 140

■ Alimentación 140

■ Audio 140

■ Modos de escucha 142

■ Vídeo	143
■ Operación enlazada	144
■ Sintonizador	144
■ Función BLUETOOTH	144
■ Función de red	145
■ Dispositivo USB de almacenamiento	146
■ Red LAN inalámbrica	146
■ Función multizona (solo para modelos compatibles)	147
■ Mando a distancia	148
■ Pantalla	148
■ Otros	148



## Cuando el funcionamiento de la unidad sea errático

### ❑ Pruebe a reiniciar la unidad

Reiniciar la unidad podría resolver el problema. Tras poner la unidad en modo de espera, mantenga pulsado el botón  ON/STANDBY de la unidad principal durante un mínimo de 5 segundos y, a continuación, reinicie la unidad. (Los ajustes de la unidad se mantendrán.) Si el problema persiste tras reiniciar la unidad, desenchufe y enchufe de nuevo los cables de alimentación de la unidad y los dispositivos conectados.

### ❑ Restauración de la unidad (esto restaura la configuración predeterminada de fábrica)

Si al reiniciar la unidad, el problema persiste, restaure la unidad y todos los ajustes a la configuración predeterminada de fábrica. Esto podría resolver el problema. Si se restaura la unidad, los ajustes se restaurarán a los valores predeterminados. Asegúrese de anotar el contenido de los ajustes antes de realizar las siguientes operaciones.

1. Mientras mantiene pulsado CBL/SAT del selector de entrada en la unidad principal, pulse el botón  ON/STANDBY.
2. Aparecerá "Clear" en la pantalla y la unidad regresará al modo de espera. No desenchufe el cable de alimentación hasta que "Clear" desaparezca de la pantalla. Para restablecer el mando a distancia, mientras mantiene pulsado MODE, pulse el botón  durante un mínimo de 3 segundos, hasta que el indicador remoto parpadee dos veces.

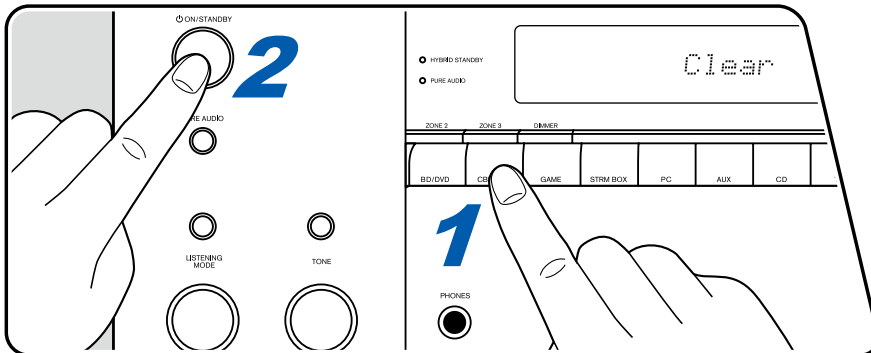

## Solución de problemas

### ■ Alimentación

#### ❑ No es posible encender la unidad

- Asegúrese de que el cable de alimentación esté correctamente conectado en la toma de corriente. (→p59)
- Desenchufe el cable de alimentación de la toma de corriente, espere 5 segundos o más y conéctelo nuevamente.

#### ❑ La unidad se apaga inesperadamente

- Si "5. Hardware" - "Power Management" - "Auto Standby" está activado en el menú de configuración, la unidad entrará automáticamente en el modo de espera. (→p124)
- Es posible que se haya accionado la función del circuito de protección. En tal caso, si se enciende de nuevo la alimentación, se mostrará "AMP Diag Mode" en la pantalla de la unidad principal y la unidad entrará en el modo de diagnóstico, para comprobar si la unidad presenta alguna anomalía. Como resultado, si no se detecta ningún problema, la indicación "AMP Diag Mode" desaparecerá de la pantalla. A continuación, podrá utilizar la unidad con total normalidad. Si "CHECK SP WIRE" en la pantalla, los cables del altavoz podrían estar ocasionando un cortocircuito. Compruebe que el hilo central del cable de uno de los altavoces no esté en contacto con el hilo central de otro de los altavoces o con el panel trasero y encienda de nuevo la alimentación. Si se muestra "NG", retire inmediatamente el enchufe de alimentación de la toma de corriente y consulte con el distribuidor.
- La función del circuito de protección podría haberse activado debido a un incremento anormal en la temperatura de la unidad. En tal caso, el aparato se apagará repetidamente, incluso aunque se encienda de nuevo cada vez. Facilite un espacio de ventilación suficiente alrededor de la unidad y espere un tiempo hasta que la temperatura de la unidad disminuya. A continuación, encienda de nuevo la unidad.

**ADVERTENCIA:** Si sale humo o se percibe un olor o un ruido anormales que proceden de la unidad, desconecte el cable de alimentación de la toma de corriente inmediatamente y póngase en contacto con el distribuidor o con el servicio de asistencia técnica de Onkyo.

### ■ Audio

- Asegúrese de que el micrófono de configuración de altavoz no esté conectado.
- Confirme que la conexión entre el conector de salida del dispositivo conectado y el conector de entrada de esta unidad sea correcta.
- Compruebe que los cables de conexión no estén doblados o dañados.
- Si el indicador MUTE parpadea en la pantalla, pulse  en el mando a distancia para desactivar el silencio.
- Cuando los auriculares estén conectados al conector PHONES, no se emitirá ningún sonido desde los altavoces.
- Cuando "Source" - "Audio Select" - "PCM Fixed Mode" del menú de configuración esté definido en "On", no se reproducirá ningún sonido cuando las señales entrantes sean distintas a la señales PCM. Cambie el ajuste a Off.

Compruebe lo siguiente si el problema persiste tras confirmar lo anterior.

#### ❑ El televisor no emite sonido

- Cambie el selector de entrada de esta unidad a la posición del terminal al cual está conectado el televisor.
- Si el televisor no es compatible con la función ARC, junto con la conexión mediante cable HDMI, conecte el televisor y esta unidad mediante un cable óptico digital, un cable coaxial digital o un cable de audio analógico. (→p48)

## ❑ El reproductor conectado no emite sonido

- Cambie el selector de entrada de esta unidad a la posición del terminal al cual está conectado el reproductor.
- Compruebe la configuración de la salida de audio digital en el dispositivo conectado. En algunas consolas de videojuegos, como las compatibles con DVD, el valor predeterminado podría ser desactivado.
- Para algunos discos de DVD-Video, será necesario seleccionar un formato de salida de audio desde un menú.

## ❑ Un altavoz no emite sonido

- Compruebe que la polaridad de los cables del altavoz (+/-) sea la correcta y que los cables expuestos no estén en contacto con la parte metálica de los terminales del altavoz. (→p32)
- Compruebe que los cables del altavoz no provoquen un cortocircuito.
- Compruebe que las conexiones del altavoz se hayan realizado correctamente en "Conectar los cables de los altavoces" (→p32). Los ajustes del entorno de conexión del altavoz deben realizarse en "Speaker Setup", en la Initial Setup. Consulte "Initial Setup con el asistente de arranque automático" (→p135).
- Dependiendo de la señal de entrada y del modo de escucha, los altavoces no emitirán mucho sonido. Seleccione otro modo de escucha y compruebe si se emite algún sonido.
- En caso de tener instalados altavoces envolventes traseros (solo para modelos compatibles), deberán tenerse instalados altavoces envolventes.
- Cuando se utilice la conexión de biamplificación (solo para modelos compatibles), se podrá obtener una reproducción máxima de 7.1 canales. Compruebe haber retirado el puente de los altavoces cuando utilice la conexión de biamplificación.

## ❑ El subwoofer no emite sonido

Si la configuración de los altavoces delanteros es "Full Band", los elementos de rango bajo se emitirán desde los altavoces delanteros y no desde el subwoofer, durante la entrada de audio de 2 canales del televisor o música. Para emitir el sonido desde el subwoofer, realice uno de los siguientes ajustes.

1. Cambie la configuración de los altavoces delanteros para pasar a un valor de frecuencia de cruce distinta a "Full Band".  
El rango por debajo de la frecuencia especificada se emitirá desde el subwoofer y no desde los altavoces delanteros. Si los altavoces delanteros tienen una capacidad de reproducción de rango alto-bajo, no se recomienda cambiar esta configuración.
2. Cambie "Double Bass" a "On".

Los elementos de rango bajo de los altavoces delanteros se emitirán desde los altavoces delanteros y el subwoofer. Debido a esto, los bajos pueden escucharse demasiado acentuado. En tal caso, no cambie la configuración ni realice el ajuste con la opción 1 anterior.

- Para conocer los detalles de configuración, consulte "Setup Menu" - "2. Speaker" - "Crossover". (→p112)
- Si las señales de entrada no contienen elementos de audio del subwoofer (LFE), el mismo no emitirá sonido alguno.

## ❑ Se escuchan ruidos

- Utilizar abrazaderas para unir cables de clavija de audio, cables de alimentación, cables de altavoz, etc., puede deteriorar el rendimiento del audio. Evite unir los cables.
- El cable de audio podría captar interferencias. Cambie la posición de los cables.

## ❑ El inicio del audio recibido por una HDMI IN no se oye

- Debido a que se requiere más tiempo para identificar el formato de una señal HDMI en comparación con otras señales de audio digital, la salida de audio podría no iniciarse inmediatamente.

## ❑ El sonido baja de repente

- Cuando se utiliza la unidad durante un periodo prolongado de tiempo y el interior de la misma supera una temperatura determinada, el volumen puede reducirse automáticamente para proteger los circuitos.

## ■ Modos de escucha

- Para disfrutar de una reproducción envolvente digital en formatos como Dolby Digital, es necesario realizar una conexión para señales de audio con un cable HDMI, coaxial digital u óptico digital. Además, la salida de audio debe ajustarse como salida de secuencia de bits en el reproductor de discos Blu-ray conectado, etc.
- Pulse **i** en el mando a distancia varias veces para cambiar la pantalla de la unidad principal y comprobar el formato de entrada.

Compruebe lo siguiente si el problema persiste tras confirmar lo anterior.

## ❑ No se puede seleccionar el modo de escucha deseado

- Dependiendo del estado de conexión del altavoz, no se podrán seleccionar algunos modos de escucha. Consulte "Modos de escucha que pueden seleccionarse" en "Modo de escucha".

( →p95)

## ❑ Los formatos de audio Dolby TrueHD, Dolby Atmos y DTS-HD Master Audio no se oyen (únicamente para modelos compatibles)

- Para disfrutar de Dolby Atmos debe conectar unos altavoces envolventes traseros o unos altavoces de altura. Además, la reproducción Dolby Atmos solo es posible cuando las señales de entrada están en formato Dolby Atmos.
- Si los formatos de audio en Dolby TrueHD, Dolby Atmos o DTS-HD Master Audio no se pueden emitir correctamente en el formato de la fuente, defina "BD video supplementary sound" (o reencode, sonido secundario, audio de vídeo adicional, etc.) en "Off" en la configuración del reproductor de discos Blu-ray conectado, etc. Tras modificar la configuración, cambie el modo de escucha de cada fuente y confirme.

## ❑ Acerca de las señales DTS

- En el caso de los medios que cambian de repente de DTS a PCM, la reproducción PCM podría no iniciarse de inmediato. En tal caso, detenga la reproducción en el lado del reproductor durante aproximadamente un mínimo de 3 segundos. A continuación, reanude la reproducción. La reproducción se realizará con total normalidad.
- La reproducción en DTS no podrá realizarse en algunos reproductores de CD y LD, incluso cuando el reproductor y la unidad estén conectados digitalmente. En caso de que se haya realizado el procesamiento (ajuste del nivel de salida, conversión de la frecuencia del muestreo o conversión de la característica de la frecuencia) para la señal DTS que se está emitiendo, esta unidad no podrá reconocerla como una verdadera señal DTS y podrían producirse ruidos.
- Al reproducir un disco compatible con DTS, si se realiza una pausa o un salto en el reproductor, se pueden producir ruidos durante un breve periodo de tiempo. No se trata de un fallo de funcionamiento.

## ■ Vídeo

- Confirme que la conexión entre el conector de salida del dispositivo conectado y el conector de entrada de esta unidad sea correcta.
- Compruebe que los cables de conexión no estén doblados o dañados.
- Cuando la imagen del televisor sea borrosa o poco clara, es posible que existan interferencias en los cables de conexión del cable de alimentación. En tal caso, mantenga una distancia entre el cable de antena del televisor y los cables de la unidad.
- Compruebe el cambio de la pantalla de entrada en el lado del monitor, como, por ejemplo, el televisor.

Compruebe lo siguiente si el problema persiste tras confirmar lo anterior.

### ❑ No aparece ninguna imagen.

- Cambie el selector de entrada de esta unidad a la posición del terminal al cual está conectado el reproductor.

### ❑ El dispositivo conectado al conector HDMI IN no emite imágenes

- Para visualizar vídeo desde el reproductor conectado al televisor mientras la unidad está en el modo de espera, deberá habilitar "5. Hardware" - "HDMI" - "HDMI Standby Through" en el menú de configuración. Para obtener más información acerca de la función HDMI Standby Through, consulte "Setup Menu" - "5. Hardware" - "■ 1. HDMI". (→p120)
- Para emitir vídeo a un televisor conectado al conector HDMI OUT SUB (únicamente para modelos compatibles), pulse Q en el mando a distancia para mostrar el "Quick Menu" y seleccione "Other" - "HDMI Out". A continuación, seleccione el conector HDMI OUT para la salida.
- Compruebe si aparece "Resolution Error" en la pantalla de la unidad principal cuando la entrada de vídeo a través del conector HDMI IN no se muestra. En este caso, el televisor no es compatible con la resolución de la entrada de vídeo desde el reproductor. Cambie la configuración del reproductor.
- No se garantiza un funcionamiento normal con un adaptador HDMI-DVI. Además, no se garantiza la emisión de señales de vídeo desde un ordenador.

### ❑ Las imágenes parpadean

- La resolución de salida del reproductor puede ser incompatible con la resolución del televisor. Si el reproductor está conectado a esta unidad con un cable HDMI, cambie la resolución de salida del reproductor. Esto también se puede solventar cambiando el modo de pantalla del televisor.

### ❑ El vídeo y el audio no están sincronizados

- Dependiendo de la configuración del televisor y el entorno de conexión, el vídeo puede ir más lento que el audio. Pulse Q en el mando a distancia para visualizar el "Quick Menu", seleccione "Other" - "A/V Sync" y realice el ajuste. (→p127)

## ■ Operación enlazada

### ❑ La operación enlazada HDMI no funciona con los dispositivos con conformidad CEC, como un televisor

- En el menú de configuración de la unidad, ajuste "5. Hardware" - "HDMI" - "HDMI CEC" a "On".
- También es necesario configurar la vinculación HDMI en el dispositivo con conformidad CEC. Consulte el manual de instrucciones.

( →p120)

## ■ Sintonizador

### ❑ Recepción deficiente o ruido excesivo

- Compruebe de nuevo la conexión de la antena.
- Aleje la antena del cable de los altavoces o del cable de alimentación.
- Aleje la unidad del televisor o el ordenador.
- Los vehículos y aeronaves pueden causar interferencias.
- Cuando las ondas de radio quedan bloqueadas por paredes de hormigón, etc. la recepción de la radio puede ser de mala calidad.
- Cambie el modo de recepción a mono.
- Utilizar el mando a distancia durante la recepción AM puede causar interferencias.
- Puede que la recepción FM se vuelva más nítida si utiliza el conector de la antena en la pared que se utiliza para el televisor.

( →p55)

## ■ Función BLUETOOTH

- Desenchufe y vuelva a enchufar el cable de alimentación o apague y encienda el dispositivo con tecnología BLUETOOTH. Reiniciar el dispositivo con tecnología BLUETOOTH puede ser efectivo.
- Los dispositivos con tecnología BLUETOOTH deben ser compatibles con el perfil A2DP.
- Dado que se producirán interferencias de ondas de radio, esta unidad no se puede utilizar cerca de dispositivos tales como un microondas o un teléfono inalámbrico que utilicen una onda de radio en el rango 2,4 GHz.
- La presencia de objetos metálicos cerca de la unidad puede afectar la onda de radio y podrían no ser posible establecer la conexión BLUETOOTH. Compruebe lo siguiente si el problema persiste tras confirmar lo anterior.

### ❑ No se puede conectar con esta unidad

- Compruebe que la función BLUETOOTH del dispositivo con tecnología BLUETOOTH esté habilitada.

( →p123)

### ❑ La reproducción de música no está disponible en la unidad, incluso tras establecer correctamente la conexión mediante BLUETOOTH

- Cuando el volumen de audio de su dispositivo con tecnología BLUETOOTH esté ajustado en un nivel bajo, la reproducción de audio podría no estar disponible. Suba el volumen en el dispositivo con tecnología BLUETOOTH.
- Determinados dispositivos con tecnología BLUETOOTH están equipados con un interruptor selector de Envío/Recepción. Seleccione el modo Enviar.
- Dependiendo de las características o especificaciones del dispositivo con tecnología BLUETOOTH, la música no podrá reproducirse en esta unidad.



### ❑ El sonido se interrumpe

- Es posible que exista algún problema con el dispositivo con tecnología BLUETOOTH. Compruebe la información en la página Web.

### ❑ La calidad del audio es deficiente tras establecer la conexión con un dispositivo con tecnología BLUETOOTH

- La recepción de BLUETOOTH es deficiente. Acerque el dispositivo con tecnología BLUETOOTH a la unidad o elimine cualquier obstáculo presente entre el dispositivo con tecnología BLUETOOTH y esta unidad.

### ■ Función de red

- En caso de no poder seleccionar un servicio de red, inicie la función de red para seleccionarlo. La puesta en marcha puede requerir un minuto aproximadamente.
- El indicador NET intermitente indica que la unidad no está correctamente conectada a la red local.
- Desenchufe y vuelva a enchufar los cables de alimentación de esta unidad y del router o reinicie el router.
- Si no se muestra el router deseado en la lista de puntos de acceso, es posible que esté configurado para ocultar el SSID o la conexión ANY podría estar desconectada. Cambie la configuración e inténtelo de nuevo.

Compruebe lo siguiente si el problema persiste tras confirmar lo anterior.

### ❑ No se puede acceder a la radio por internet

- En caso de que el proveedor de servicios haya finalizado el servicio, el servicio de red y su contenido no se podrán utilizar en esta unidad.
- Compruebe que el módem y router estén conectados correctamente y que ambos estén encendidos.
- Compruebe que el puerto lateral LAN del router esté conectado correctamente a esta unidad.
- Compruebe si se puede conectar a Internet desde otros dispositivos. Si no fuera posible, apague todos los dispositivos conectados a la red, espere unos momentos y vuelva a encender los dispositivos.
- Si es una única emisora de radio la que no está disponible, compruebe que el URL registrado sea correcta y si el formato distribuido desde la emisora de radio es compatible con esta unidad.
- Dependiendo del proveedor de servicios de internet, será necesario configurar el servidor proxy.
- Compruebe que el router y el módem que está utilizando sean compatibles con su servidor de servicios de internet.

### ❑ No se puede acceder al servidor de red

- Esta unidad debe estar conectada al mismo router que el servidor de red.
- Esta unidad es compatible con los servidores de red para Windows Media® Player 11 o 12 o NASes que admitan la función de red doméstica.
- El Windows Media® Player requiere varios ajustes. Consulte "Reproducir archivos en un ordenador y en NAS (Servidor de música)".
- Cuando utilice un ordenador, solo será posible reproducir los archivos de música registrados en la biblioteca del Windows Media® Player.

( →p72)

### ❑ El sonido se interrumpe al reproducir archivos de música en el servidor de red

- Compruebe que el servidor de red cumpla los requisitos de funcionamiento.
- Cuando el ordenador se utilice como servidor de red, cierre todos los programas que no sean del software del servidor (Windows Media® Player 12, etc.).
- Cuando se estén descargando o copiando archivos de gran tamaño, el sonido de reproducción podría interrumpirse.

### ❑ La configuración inicial de Chromecast built-in no puede realizarse en la Onkyo Controller App

- Si ha aceptado la política de privacidad necesaria para utilizar la función Chromecast built-in durante la Initial Setup de la unidad, no será necesario que acepte la política de la Onkyo Controller App.

## ■ Dispositivo USB de almacenamiento

### ❑ No se visualiza el dispositivo USB de almacenamiento

- Compruebe que el dispositivo USB de almacenamiento o el cable USB estén correctamente insertados en el puerto USB de la unidad.
- Desconecte el dispositivo USB de almacenamiento de la unidad y, a continuación, vuelva a conectarlo.
- El rendimiento de la unidad de disco duro que recibe alimentación del puerto USB no está garantizado.
- Dependiendo del tipo de contenido, la reproducción podría no realizarse con normalidad. Compruebe que el formato de los archivos sea compatible.
- No se garantiza el funcionamiento de los dispositivos USB de almacenamiento que incorporen funciones de seguridad.

( →p69)

## ■ Red LAN inalámbrica

- Desenchufe y vuelva a enchufar los cables de alimentación y el router LAN inalámbrico, compruebe que el router LAN inalámbrico esté encendido o reinicie el router LAN inalámbrico.

Compruebe lo siguiente si el problema persiste tras confirmar lo anterior.

### ❑ No es posible acceder a la red LAN inalámbrica

- La configuración del router LAN inalámbrico puede haberse cambiado a Manual. Restablezca la configuración en Auto.
- Intente la configuración manual. La conexión podría completarse con éxito.
- Cuando la configuración del router LAN inalámbrico esté en modo sigiloso (modo para ocultar el SSID) o cuando la conexión ANY esté desactivada, el SSID no se visualizará. Cambie la configuración e inténtelo de nuevo.
- Compruebe que la configuración del SSID y del cifrado (WEP, etc.) sean correctos. La configuración de red debe coincidir con la configuración de esta unidad.
- No se admite la conexión a un SSID que incluya caracteres multibyte. Configure el SSID del router LAN inalámbrico utilizando únicamente caracteres alfanuméricos de un único byte.

### ❑ Conexión con un SSID distinto al SSID seleccionado

- Algunos routers LAN inalámbricos permiten configurar múltiples SSID para una unidad. En caso de conectarse a un router utilizando el botón de ajuste automático, puede conectarse a un SSID distinto al SSID al que desea conectarse. En este caso, utilice un método de conexión que requiera la introducción de una contraseña.

### ❑ El sonido de reproducción se interrumpe o no es posible establecer la comunicación

- Es posible que no reciba ondas de radio debido a las condiciones deficientes de las mismas. Acorte la distancia desde el router LAN inalámbrico o elimine cualquier obstáculo para mejorar la visibilidad y realice de nuevo la conexión. Instale la unidad alejada de hornos microondas y otros puntos de acceso. Se recomienda instalar el router LAN inalámbrico y la unidad en la misma sala.
- Si existe un objeto metálico cerca de la unidad, podría no ser posible realizar la conexión LAN inalámbrica, dado que el metal puede tener efectos sobre las ondas de radio.
- Cuando se utilicen otros dispositivos LAN inalámbricos cerca de la unidad, pueden producirse otros síntomas, como la interrupción de la reproducción y la imposibilidad de establecer la comunicación. Puede evitar estos problemas cambiando el canal del router LAN inalámbrico. Para obtener instrucciones acerca de cómo cambiar los canales, consulte el manual de instrucciones que se adjunta con el router LAN inalámbrico.
- Es posible que el ancho de banda de la red LAN inalámbrica sea insuficiente. Utilice un LAN con cable para la conexión.

## ■ Función multizona (solo para modelos compatibles)

### ❑ No se puede emitir por ZONE el audio de los componentes de AV conectados externamente

- Para emitir audio desde un componente de AV conectado externamente a la ZONE 2, conéctelo a cualquiera de los conectores de HDMI IN1 a IN3. Si el componente de AV no está equipado con un conector HDMI, utilice un cable coaxial digital, un cable óptico digital o un cable de audio analógico. El audio de componentes de AV conectados externamente solo se puede reproducir en la ZONE 2 cuando el audio es analógico o es audio PCM de 2 canales. Cuando se haya conectado el componente de AV a esta unidad mediante un cable HDMI o un cable coaxial digital o un cable óptico digital, cambie la salida de audio del componente de AV a la salida PCM.
- Cuando se emite vídeo y audio a través de la entrada HDMI a la ZONE 2, establezca "1. Input/Output Assign" - "TV Out / OSD" - "Zone2 HDMI" (→[p107](#)) en "Use" en el menú de configuración.
- Para emitir sonido procedente de un componente de AV conectado externamente en la ZONE 3, utilice un cable de audio analógico para la conexión. Además, el audio procedente de componentes de AV conectados externamente solo se podrá reproducir en ZONE 3 cuando el audio sea analógico.

(→[p54](#))

### ❑ Otros

- Si la señal de audio procede del selector de entrada NET, la emisión por zona no será posible para las señales de audio DSD y Dolby TrueHD.

## ■ Mando a distancia

- Compruebe que las pilas estén instaladas con la polaridad correcta.
- Introduzca pilas nuevas. No mezcle distintos tipos de pilas, ni pilas viejas con pilas nuevas.
- Compruebe que el sensor de la unidad principal no esté expuesto a la luz solar directa o a luces fluorescentes de tipo inverter. En caso de necesidad, colóquelo en otro lugar.
- Si la unidad principal está instalada en un estante o una armario con puertas de cristal de color, o si las puertas están cerradas, el mando a distancia podría no funcionar con normalidad.
- Después de utilizar la función multizona (únicamente para los modelos compatibles), es posible que el mando a distancia haya pasado al modo de funcionamiento para la emisión de audio ZONE. Compruebe "Multizona" y cambie el modo del mando a distancia al modo que permite controlar la sala principal. (→p83)

## ■ Pantalla

### □ La pantalla no se enciende

- Cuando la función de atenuación esté activada, la pantalla puede oscurecerse o apagarse (únicamente en modelos compatibles). Pulse el botón DIMMER y cambie el nivel de brillo de la pantalla. (→p7)

## ■ Otros

### □ La unidad emite sonidos extraños

- En caso de haber conectado otro dispositivo a la misma toma de corriente que esta unidad, se pueden producir ruidos extraños debidos a la influencia del dispositivo. Si el problema se soluciona extrayendo el cable de alimentación del otro dispositivo, utilice tomas de corriente distintas para la unidad y el dispositivo.

### □ Aparece el mensaje "Noise Error" durante la AccuEQ Room Calibration

- Esto puede deberse a un fallo de funcionamiento del altavoz. Compruebe la salida del altavoz, etc.

### □ Los resultados de la medición de AccuEQ Room Calibration muestran que los altavoces están a una distancia distinta de la real

- Dependiendo de los altavoces que se estén utilizando, se pueden producir errores en los resultados de la medición. Si este es el caso, realice ajustes en "2. Speaker" - "Distance" en el menú de configuración. (→p113)

### □ Los resultados de la medición de AccuEQ Room Calibration muestran que el nivel de volumen del subwoofer se ha corregido por el límite inferior

- La corrección del nivel de volumen del subwoofer puede no haber sido completada. Baje el volumen del subwoofer antes de la medición de AccuEQ Room Calibration.

## Acerca de HDMI

### Funciones compatibles

HDMI (Interfaz multimedia de alta definición) es un estándar de interfaz digital para conectar televisores, proyectores, reproductores de discos Blu-ray/DVD, sintonizadores digitales y otros componentes de vídeo. Hasta ahora se requerían cables de vídeo y audio para conectar los componentes del AV. Mediante HDMI, un solo cable puede transmitir las señales de control, vídeo digital y audio digital (PCM de 2 canales, audio digital multicanal y PCM de multicanal).

#### Función HDMI CEC:

Al conectar un dispositivo con conformidad CEC (Control electrónico del consumidor) del estándar HDMI utilizando un cable HDMI, es posible realizar distintas operaciones enlazadas entre los dispositivos. Esta función permite enlazar las operaciones con reproductores, como cambiar los selectores de entrada interbloqueadas con un reproductor, ajustar el volumen de esta unidad con el mando a distancia de un televisor y cambiar automáticamente la unidad al modo de espera cuando se apaga el televisor.

La unidad está diseñada para vincular productos que cumplan con el estándar CEC, si bien no se garantiza que la operación enlazada con todos los dispositivos CEC funcione siempre. Para que las funciones enlazadas funcionen correctamente, no supere el número de dispositivos conformes con el estándar CEC que pueden conectarse al conector HDMI, tal y como se muestra a continuación.

- Reproductores de discos Blu-ray/DVD: hasta 3 unidades
- Grabadoras de discos Blu-ray/DVD: hasta 3 unidades
- Sintonizador de televisión por cable, sintonizador digital terrestre y sintonizador emisor satelital: hasta 4 unidades

La operación se ha confirmado en los siguientes dispositivos: (Con fecha de enero de 2018)

Televisores marca Toshiba; televisores marca Sharp; reproductores compatibles con RIHD marca Onkyo e Integra; reproductores y grabadoras marca Toshiba reproductores y grabadoras marca Sharp (cuando se utilicen con un televisor marca Sharp).

#### ARC (Audio Return Channel):

Al realizar la conexión de un televisor compatible con ARC mediante un único cable HDMI, no solo será posible transmitir la entrada de audio y vídeo de esta unidad al televisor, sino que también se podrá enviar el sonido del televisor a la misma.

#### HDMI Standby Through:

Las señales de entrada desde los componentes AV se transmitirán al televisor, incluso cuando la unidad esté en modo de espera

#### Deep Color:

Si conecta dispositivos compatibles con Deep Color, podrá reproducir las señales de entrada de vídeo de los dispositivos en el televisor con más colores.

#### x.v.Color™:

Esta tecnología reproduce colores incluso más realistas al ampliar la gama de colores.

#### 3D:

Puede transmitir las señales de vídeo 3D desde los componentes AV al televisor.

#### 4K:

Esta unidad es compatible con señales de vídeo 4K (3840×2160p) y 4K SMPTE (4096×2160p).

#### Lip Sync:

Esta configuración corrige automáticamente cualquier desincronización existente entre las señales de vídeo y de audio, basándose en los datos del televisor compatible con HDMI Lip Sync.

#### Protección Copyright:

El conector HDMI de esta unidad cumple las normas Revisión 1.4 y Revisión 2.2 de la especificación HDCP (Protección de contenido digital de elevado ancho de banda), un sistema de protección contra la copia de señales de vídeo digital. Otros dispositivos conectados a la unidad deben cumplir los estándares HDCP.

## Formatos de audio compatibles

PCM lineal de 2 canales:

32 kHz, 44,1 kHz, 48 kHz, 88,2 kHz, 96 kHz, 176,4 kHz, 192 kHz, 16/20/24 bits

PCM lineal multicanal:

Máximo 7.1 canales, 32 kHz, 44,1 kHz, 48 kHz, 88,2 kHz, 96 kHz, 176,4 kHz, 192 kHz, 16/20/24 bits

Secuencia de bits:

Dolby Atmos, Dolby Digital, Dolby Digital Plus, Dolby TrueHD, DTS, DTS:X, DTS-HD High Resolution Audio, DTS-HD Master Audio

DSD:

Tasas de muestreo compatibles : 2,8 MHz

El reproductor de discos DVD/Blu-ray también debe ser compatible con la salida HDMI de los formatos de audio anteriormente mencionados.

## Resoluciones compatibles

HDMI IN1 a IN6:

- Tecnología de protección de copyright: HDCP1.4/HDCP2.2
- Color space (Color Depth):
  - 720×480i 60Hz, 720×576i 50Hz, 720×480p 60Hz, 720×576p 50Hz, 1920×1080i 50/60Hz, 1280×720p 24/25/30/50/60Hz, 1680×720p 24/25/30/50/60Hz, 1920×1080p 24/25/30/50/60Hz, 2560×1080p 24/25/30/50/60Hz, 4K (3840×2160p) 24/25/30Hz, 4K SMPTE (4096×2160p) 24/25/30Hz : RGB/YCbCr4:4:4 (8/10/12 bits), YCbCr4:2:2 (12 bits)
  - 4K (3840×2160p) 50/60Hz, 4K SMPTE (4096×2160p) 50/60Hz : RGB/YCbCr4:4:4 (8 bits), YCbCr4:2:2 (12 bits), YCbCr4:2:0 (8/10/12 bits)

AUX INPUT HDMI (delantera):

- Tecnología de protección de copyright: HDCP1.4/HDCP2.2
- Espacio de color (Profundidad de color):
  - 720×480i 60Hz, 720×576i 50Hz, 720×480p 60Hz, 720×576p 50Hz, 1920×1080i 50/60Hz, 1280×720p 24/25/30/50/60Hz, 1680×720p 24/25/30/50/60Hz, 1920×1080p 24/25/30/50/60Hz, 2560×1080p 24/25/30/50/60Hz : RGB/YCbCr4:4:4 (8/10/12 bits), YCbCr4:2:2 (12 bits)

- 4K (3840×2160p) 24/25/30Hz, 4K SMPTE (4096×2160p) 24/25/30Hz : RGB/YCbCr4:4:4 (8 bits), YCbCr4:2:2 (12 bits)
- 4K (3840×2160p) 50/60Hz, 4K SMPTE (4096×2160p) 50/60Hz : YCbCr4:2:0 (8 bits)

## Especificaciones generales

### ■ Sección del amplificador

- Potencia de salida nominal (FTC) (Norteamericano)
  - Con cargas de 8 ohmios, ambos canales activados, de 20-20.000 Hz;
  - 90 vatios nominales por canal de potencia RMS mínima, con no más del 0,08 % de distorsión armónica total desde 250 milivatios a salida nominal.
- Potencia de salida efectiva máxima
  - 215 W a 6 ohmios, 1 kHz, 1 canal activado de 10% THD
- Potencia dinámica (\*)
  - \* IEC60268 - Potencia de salida máxima a corto plazo
  - 240 W (3 Ω, delantero)
  - 210 W (4 Ω, delantero)
  - 120 W (8 Ω, delantero)
- THD+N (Distorsión armónica total+Ruido)
  - 0,08% (20 Hz - 20.000 Hz, media potencia)
- Sensibilidad e impedancia de entrada
  - 200 mV/47 kΩ (LINE (RCA))
  - 3,5 mV/47 kΩ (PHONO MM)
- Nivel de salida RCA nominal e impedancia
  - 1 V/470 Ω (SUBWOOFER PRE OUT)
  - 1 V, 200 mV/470 Ω (ZONE PRE/LINE OUT)
- Tensión de señal de entrada máxima phono
  - 70 mV (MM 1 kHz 0,5%)
- Respuesta de frecuencia
  - 5 Hz - 100 kHz/+1 dB, -3 dB (Direct)
- Características de control de tono (MAIN)
  - ±10 dB, 20 Hz (BASS)
  - ±10 dB, 20 kHz (TREBLE)
- Características de control de tono (ZONE 2)
  - ±10 dB, 100 Hz (BASS)
  - ±10 dB, 10 kHz (TREBLE)

- Señal de ruido en radio
  - 106 dB (IHF-A, LINE IN, SP OUT)
  - 80 dB (IHF-A, PHONO IN, SP OUT)
- Impedancia de los altavoces
  - 4 Ω - 16 Ω
- Salida nominal de los auriculares
  - 80 mW + 80 mW (32 Ω, 1 kHz, 10% THD)
- Impedancia de los auriculares compatibles
  - 8 Ω - 600 Ω
- Respuesta de frecuencia de los auriculares
  - 10 Hz - 100 kHz

### ■ Sección de vídeo

- Nivel de señal
  - 1 Vp-p/75 Ω (vídeo compuesto)
  - 1 Vp-p/75 Ω (vídeo de componente Y)
  - 0,7 Vp-p/75 Ω (vídeo de componente Pb/Pr)
- Resolución máxima compatible con vídeo de componente
  - 480i/576i

### ■ Sección de sintonizador

- Rango de frecuencia de sintonización de FM
  - 87,5 MHz - 107,9 MHz
- Sensibilidad de silencio 50dB (FM MONO)
  - 1,56 μV, 15,0 dBf (IHF, 1kHz, 100% MOD)
- Rango de frecuencia de sintonización de AM
  - 530 kHz - 1710 kHz
- Emisora preestablecida
  - 40

## ■ Sección de red

Ethernet LAN  
10BASE-T/100BASE-TX  
LAN inalámbrica  
Estándar IEEE 802.11 a/b/g/n  
(Wi-Fi® estándar)  
Banda 5 GHz/2,4 GHz

## ■ Sección BLUETOOTH

Sistema de comunicación  
Versión de especificación BLUETOOTH 4.1+LE  
Banda de frecuencia  
Banda 2,4 GHz  
Método de modulación  
FHSS (Espectro ensanchado por salto de frecuencia)  
Perfiles BLUETOOTH compatibles  
A2DP 1.2  
AVRCP 1.3  
HOGP - Host (Cliente)  
HOGP - Dispositivo HID (Servidor)  
Servicio HID (HIDS)  
Códex compatibles  
SBC  
AAC  
Rango de transmisión (A2DP)  
20 Hz - 20 kHz (Frecuencia de muestreo 44,1 kHz)  
Rango de comunicación máximo  
Línea de visión de aprox. 15 m (\*)  
\* El rango real variará dependiendo de factores como los obstáculos entre los dispositivos, campos magnéticos alrededor de un horno de microondas, electricidad estática, teléfono inalámbrico, sensibilidad de recepción, rendimiento de la antena, sistema operativo, aplicación de software, etc.

## ■ General

Alimentación  
120 V CA, 60 Hz  
Consumo de energía  
740 W  
0,15 W (modo de espera total)  
1,5 W (Network Standby (wired))  
1,8 W (Network Standby (wireless))  
1,5 W (Bluetooth Wakeup)  
0,15 W (HDMI CEC)  
2 W (Modo en espera de red (ALL ON))  
70 W (sin sonido)  
6 W (HDMI Standby Through)  
Dimensiones (An × Al × Pr)  
435 mm × 177 mm × 379,5 mm  
17-1/8" × 6-15/16" × 14-15/16"  
Peso  
10,2 kg (22,5 libras)

## ■ HDMI

Entrada  
IN1 (BD/DVD), IN2 (CBL/SAT), IN3 (GAME), IN4 (STRM BOX), IN5 (PC),  
IN6, AUX INPUT HDMI (frontal)  
Salida  
OUT MAIN (ARC), OUT ZONE 2/SUB



#### Compatible

Deep Color, x.v.Color™, Lip Sync, Audio Return Channel, 3D, 4K, CEC, Extended Colorimetry (sYCC601, Adobe RGB, Adobe YCC601), Content Type, HDR, Dolby Vision

#### Formato de audio

Dolby Atmos, Dolby TrueHD, Dolby Digital, Dolby Digital Plus, DTS, DTS:X, DTS-HD Master Audio, DTS-HD High Resolution Audio, DTS 96/24, DTS-ES, DTS Express, DSD, PCM

#### Versión HDCP

2.2

#### Resolución de vídeo máxima

4k 60 Hz (YCbCr 4:4:4)

### ■ Entradas de vídeo

#### Componente

IN1 (BD/DVD), IN2 (GAME)

#### Compuesto

IN1 (CBL/SAT), IN2 (STRM BOX)

### ■ Resoluciones de entrada admitidas

#### Entrada HDMI

4K, 1080p/24, 1080p, 1080i, 720p, 480p/576p

#### Entrada de componente

480i/576i

#### Entrada de vídeo compuesto

480i/576i

- Las señales se emiten desde el conector HDMI OUT de esta unidad al televisor, con la misma resolución que la entrada.

### ■ Entradas de audio

#### Digital

OPTICAL 1 (CD), 2 (TV)  
COAXIAL (BD/DVD)

#### Analógica

BD/DVD, CBL/SAT, GAME, STRM BOX, CD, TV, PHONO, AUX (frontal)

### ■ Salidas de audio

#### Analógica

ZONE2 PRE/LINE OUT  
2 SUBWOOFER PRE OUT

#### Salidas de altavoces

FRONT L/R, CENTER, SURROUND L/R, HEIGHT 1 L/R o ZONE 2 L/R, SURROUND BACK L/R o HEIGHT 2 L/R o ZONE 3 L/R (Compatible con conectores de banana).

#### Auriculares

PHONES (Frontal, ø 6,3 mm, 1/4")

### ■ Otros

Configuración del micrófono: 1 (delantero)

USB: 1 (Ver. 2.0, 5 V/1 A)

Ethernet: 1

RS232 : 1

IR IN : 1

12V TRIGGER OUT : 1 (100 mA)

### ■ Consumo de energía en el modo de espera

- En los siguientes casos, el consumo de energía en modo de espera puede alcanzar un máximo de 14 W:
  - Cuando "Network Standby" está en "On"
  - Cuando "HDMI CEC" está en "On"
  - Cuando "HDMI Standby Through" está configurado con un valor distinto de "Off"
  - Cuando "Bluetooth Wakeup" está en "On"
  - Cuando "USB Power Out at Standby" está en "On".

Las especificaciones y características pueden cambiar sin aviso previo.

### ☐ → [Licencias y marcas comerciales](#)

**ONKYO**

SN 29403443\_ES

(C) Copyright 2018 Onkyo & Pioneer Corporation Japan. All rights reserved. Onkyo group has established its Privacy Policy, available at [<http://www.onkyo.com/privacy/>].

H1804-0