

# ***Mode d'Emploi Base***

**TX-NR676 / TX-NR676E / AMPLI-TUNER AUDIO-VIDEO**

<b>Avant de démarrer</b> .....	2
Ce que contient la boîte .....	2
<b>Nom des pièces</b> .....	3
Nom des pièces.....	3
<b>Installation</b> .....	7
Procédure d'installation .....	7
Étape 1 : Disposition d'enceinte .....	8
Étape 2 : Raccorder les enceintes .....	14
Étape 3 : Raccorder le TV et les appareils AV .....	16
<b>Configuration initiale</b> .....	22
Initial Setup avec l'assistant de démarrage automatique.....	22
<b>Lecture</b> .....	24
Lecture d'un appareil AV .....	24
Lecture BLUETOOTH® .....	24
Fonctions réseau.....	25
Périphérique de stockage USB .....	26
Écoute de la radio AM/FM.....	27
Multizone .....	29
Mode d'écoute.....	30

Pour avoir des détails sur les Fonctions Réseau et les modes d'écoute ainsi que des informations à propos des réglages avancés, consultez le "Mode d'emploi avancé" disponible sur notre site Web.

<http://www.onkyo.com/manual/txnr676/adv/fr.html>

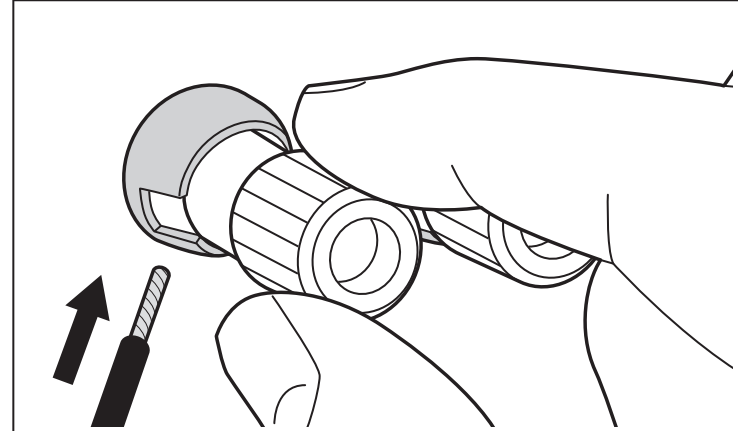
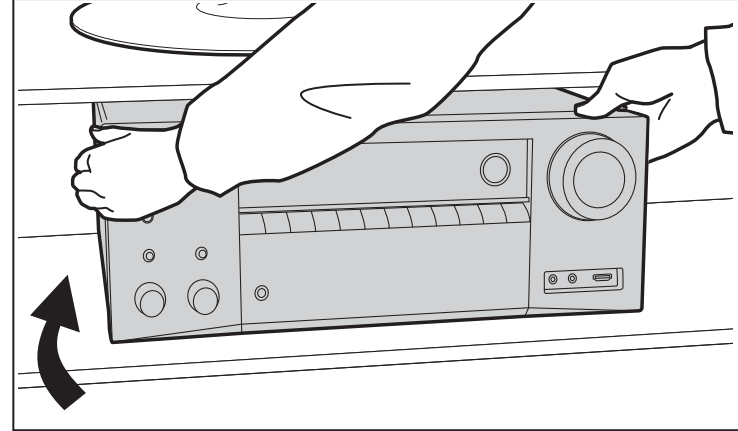
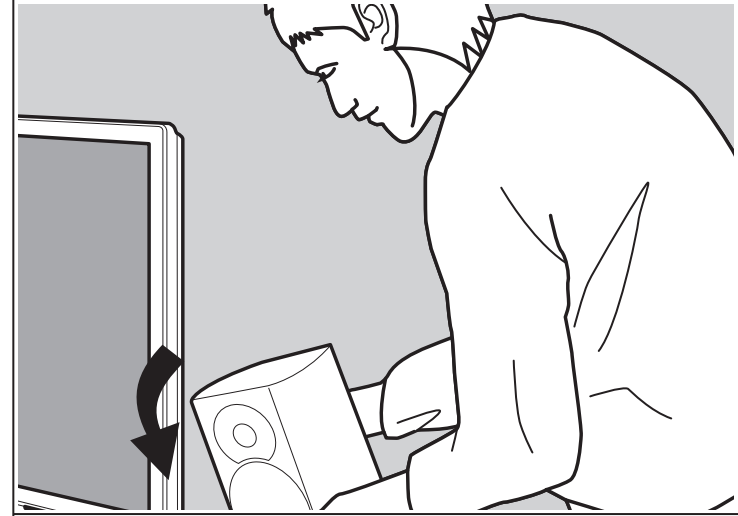

## Ce que contient la boîte

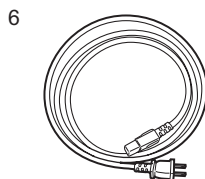
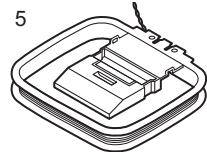
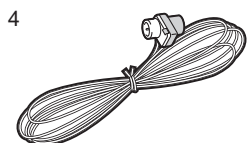
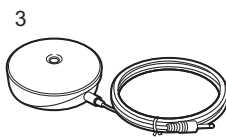
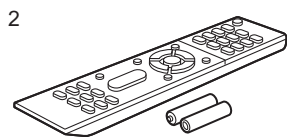
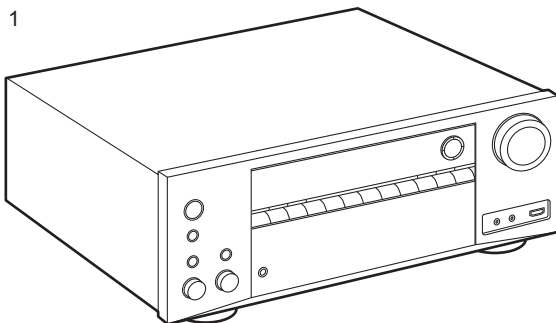

1. Appareil principal (1)
  2. Télécommande (RC-911R) (1), Piles (AAA/R03) (2)
  3. Microphone de configuration d'enceintes (1)
    - Utilisé durant la Initial Setup.
  4. Antenne FM intérieure (1)
  5. Antenne cadre AM (1)
  6. Cordon d'alimentation (modèles taiwanais uniquement) (1)
    - Guide de démarrage rapide (1)
    - Mode d'Emploi Base (Ce manuel)
- Raccordez des enceintes ayant une valeur d'impédance comprise entre 4  $\Omega$  et 16  $\Omega$ .
  - Le cordon d'alimentation devra être branché uniquement lorsque tous les autres raccordements seront effectués.
  - Nous déclinons toute responsabilité concernant des dommages résultant d'une connexion à des équipements fabriqués par d'autres sociétés.
  - Des fonctionnalités peuvent être mises en place par des mises à jour du micrologiciel et des services de fournisseurs pourraient cesser, ce qui signifie que certains services réseau et leurs contenus pourraient devenir inaccessibles dans le futur. De plus, les services disponibles peuvent être différents en fonction de votre lieu de résidence.
  - Les détails concernant la mise à jour du micrologiciel seront publiés sur notre site internet et par d'autres moyens à une date ultérieure.
  - Les spécifications et l'aspect peuvent changer sans préavis.

(\*)Vous pouvez trouver des détails dans le Mode d'emploi avancé.

## Nom des pièces

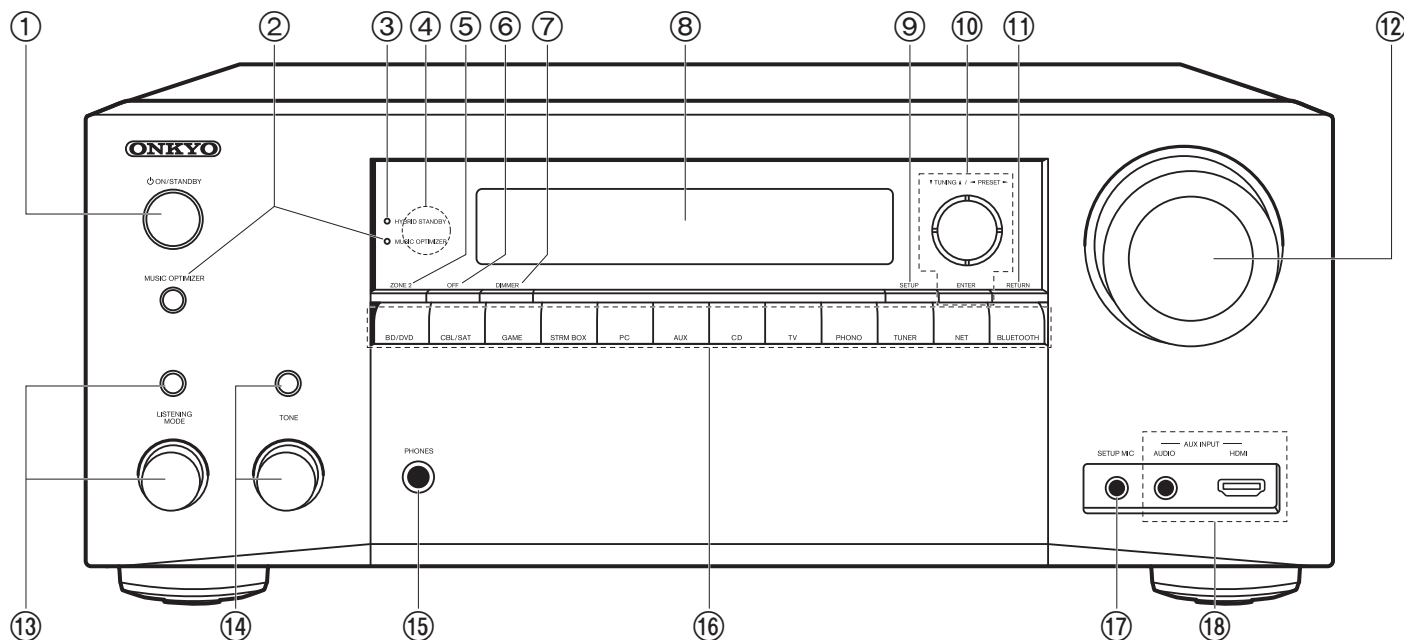

### Panneau frontal

1. Touche ON/STANDBY
2. Touche/témoin MUSIC OPTIMIZER (Modèles nord-américains) : Démarre/arrête la fonction Music Optimizer qui améliore la qualité du son compressé.  
Touche/témoin PURE AUDIO (Modèles européens, australiens, taïwanais et asiatiques) : Passe en mode Pure Audio (P30).
3. Témoin HYBRID STANDBY : S'allume si l'appareil se met en mode veille lorsque les fonctions activées continuent de fonctionner alors que cet appareil est en veille, comme HDMI Standby Through et Network Standby.
4. Capteur de la télécommande : Reçoit les signaux de la télécommande.
  - La portée du signal de la télécommande est d'environ 16'5 m, à un angle de 20° de l'axe perpendiculaire et à un angle de 30° de chaque côté.
5. Touche ZONE 2 : Contrôle la fonction multizone (P29).
6. Touche OFF : Permet de désactiver la fonction multizone (P29).
7. Touche DIMMER : Permet de régler la luminosité de l'afficheur sur trois niveaux. Il ne peut pas être complètement éteint.
8. Afficheur (P4)
9. Touche SETUP : Vous pouvez afficher les éléments de réglage avancés sur le TV et l'écran pour vous offrir une expérience encore meilleure. (\*)
10. Touches du curseur (, , , ) et touche ENTER : Permet de sélectionner l'élément à l'aide des touches du curseur et d'appuyer sur ENTER pour valider. Utilisez-les pour syntoniser les stations en utilisant TUNER (P27).
11. Touche RETURN : Permet à l'affichage de retourner à son état précédent.
12. MASTER VOLUME

(\*)Vous pouvez trouver des détails dans le Mode d'emploi avancé.

13. Appuyez plusieurs fois sur la touche LISTENING MODE (au-dessus) pour sélectionner une catégorie parmi "Movie/TV", "Music", "Game", puis tournez la molette du LISTENING MODE (au-dessous) pour changer de mode (P30). (\*)
14. Vous pouvez régler la qualité du son des enceintes avant. Appuyez plusieurs fois sur la touche TONE (au-dessus) pour sélectionner l'élément à régler parmi "Bass" et "Treble", et tournez la molette TONE (au-dessous) pour régler.
15. Prise PHONES : Permet de brancher un casque avec une fiche standard (Ø1/4"/6,3 mm).
16. Boutons de sélections d'entrée : Change l'entrée à lire.
17. Prise SETUP MIC : Le micro de réglage d'enceinte fourni est connecté.
18. Prise AUX INPUT AUDIO/HDMI : Permet de brancher une caméra vidéo, etc. à l'aide d'un câble à mini-fiche stéréo (Ø1/8"/3,5 mm) ou un câble HDMI.

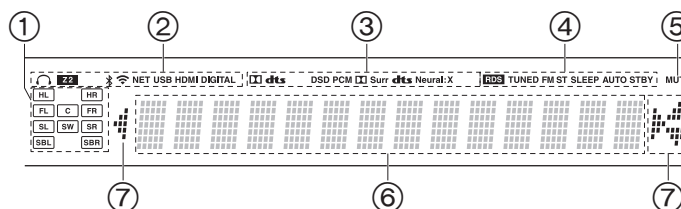

### Afficheur

1. Affichage de l'Enceinte/Canal : Affiche le canal de sortie correspondant au mode d'écoute sélectionné.
2. S'allume sous les conditions suivantes.
  - 🎧 : Lorsque le casque est branché.
  - Z2: Lorsque la ZONE 2 est active.
  - 📶 : Lorsque raccordé par BLUETOOTH.
  - 📶 : Lorsque raccordé par Wi-Fi.

NET : Lorsque "NET" est sélectionné avec le sélecteur d'entrée et que l'appareil est connecté au réseau. Il clignotera si la connexion au réseau n'est pas correcte.

USB : Lorsque "NET" est sélectionné avec le sélecteur d'entrée et que l'appareil est raccordé par USB et que le périphérique USB est sélectionné. Clignote si l'USB n'est pas correctement branché.

HDMI : Lors de l'entrée des signaux HDMI et lorsque l'entrée HDMI est sélectionnée.

DIGITAL : Lors de l'entrée de signaux numériques et lorsque l'entrée numérique est sélectionnée.
3. S'allume en fonction du type de l'entrée des signaux audio numériques et du mode d'écoute.
4. S'allume sous les conditions suivantes.
  - RDS (Modèles européens, australiens, et asiatiques) : Réception de la diffusion RDS.
  - TUNED : Réception de la radio AM/FM.
  - FM ST : Réception en FM stéréo.
  - SLEEP : Lorsque la minuterie de veille est définie.
  - AUTO STBY : La Auto Standby est active.
5. Clignote lorsque le mode sourdine est activé.
6. Affiche des informations diverses sur les signaux d'entrée.
7. Ceci peut s'allumer lors des commandes effectuées avec le sélecteur

d'entrée "NET".

(\*)Vous pouvez trouver des détails dans le Mode d'emploi avancé.

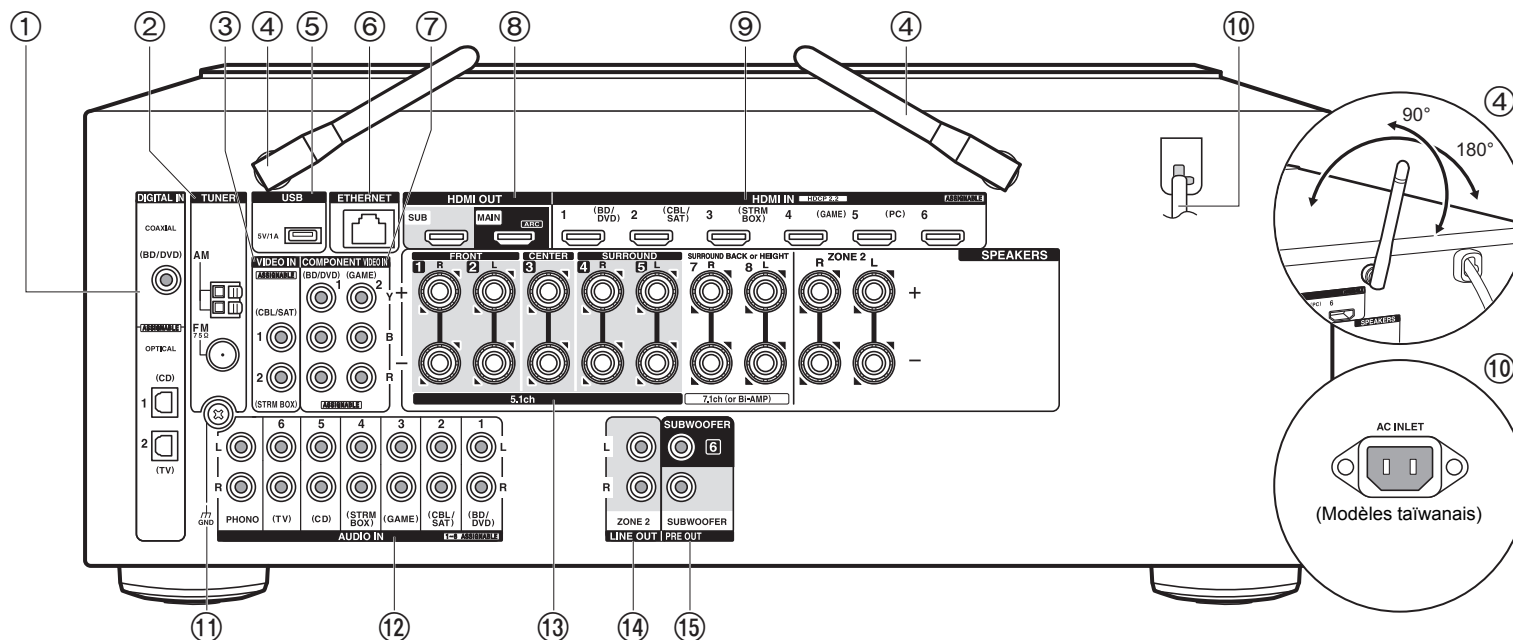

### Panneau arrière

1. Prises DIGITAL IN OPTICAL/COAXIAL : Entrée des signaux audio numérique composante TV ou AV avec un câble optonumérique ou un câble coaxial numérique.
2. Prise TUNER AM/FM 75Ω : Les antennes fournies sont connectées.
3. Prises VIDEO IN : Entrée des signaux vidéo composante AV avec un câble vidéo analogique.
4. Antenne sans fil : Utilisée pour la connexion Wi-Fi ou avec un périphérique compatible avec la technologie BLUETOOTH. Réglez leurs angles en fonction de l'état de la connexion.
5. Port USB : Un appareil de stockage USB est connecté afin que les fichiers musicaux qu'il contient puissent être lus. Vous pouvez également fournir l'alimentation (5 V/1 A) aux périphériques USB avec un câble USB.
6. Port ETHERNET : Permet de se connecter au réseau à l'aide d'un câble Ethernet.
7. Prises COMPONENT VIDEO IN : Entrée des signaux vidéo composante AV avec un câble vidéo composante. (Uniquement compatible avec les résolutions 480i ou 576i.)
8. Prises HDMI OUT : Transmet les signaux vidéo et les signaux audio avec un câble HDMI raccordé à un écran comme un TV ou un projecteur.
9. Prises HDMI IN : Transmet les signaux vidéo et les signaux audio avec un câble HDMI raccordé à un appareil AV.
10. Cordon d'alimentation (Modèles nord-américains, européens, australiens et asiatiques) AC INLET (Modèles taiwanais) : Le cordon d'alimentation fourni y est branché.
11. Borne GND : Le fil de terre de la platine tourne-disque est connecté.
12. Prises AUDIO IN : Entrée des signaux audio composante AV ou TV avec un câble vidéo analogique.

(\*)Vous pouvez trouver des détails dans le Mode d'emploi avancé.

13. Bornes SPEAKERS : Raccordez les enceintes avec les câbles d'enceinte. (Les modèles nord-américains sont compatibles avec les fiches bananes.) Vous pouvez raccorder les enceintes multicanaux de la pièce principale et les enceintes de l'autre pièce (ZONE 2).
14. Prise ZONE 2 LINE OUT : Sortie des signaux audio avec un câble audio analogique vers un amplificateur principal dans une autre pièce (ZONE 2).
15. Prise SUBWOOFER PRE OUT : Permet de raccorder un caisson de basse sous tension avec un câble pour caisson de basse. Il est possible de raccorder jusqu'à deux caissons de basse sous tension. Le même signal est reproduit par chacune des prises SUBWOOFER PRE OUT.

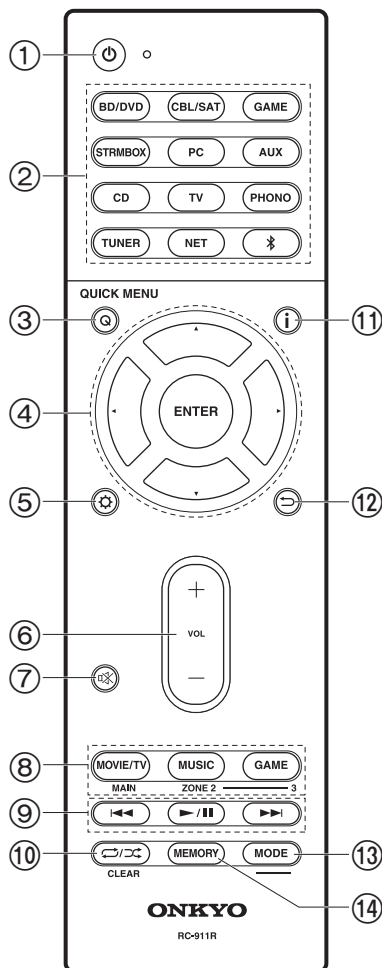

## Télécommande

1. Touche ON/STANDBY
2. Boutons de sélections d'entrée : Change l'entrée à lire.
3. Touche Q (QUICK MENU) : Les réglages comme "Tone" et "Level" peuvent être effectués rapidement durant la lecture sur l'écran du TV. "Other" contient les réglages pour donner la priorité de sortie aux enceintes et pour passer sur la sortie HDMI (P16). (\*)
4. Boutons curseurs et bouton ENTER : Sélectionnez l'élément à l'aide des touches du curseur et appuyez sur ENTER pour confirmer votre sélection. Si les listes de dossiers ou fichiers ne sont pas entièrement visibles sur un seul écran du TV, appuyez sur / pour changer l'écran.
5. Touche : Vous pouvez afficher les éléments de réglage avancés sur le TV et l'écran pour vous offrir une expérience encore meilleure. (\*)
6. Touches du volume
7. Touche : Mise temporaire de l'audio en sourdine. Appuyez une nouvelle fois pour annuler la mise en sourdine.
8. Boutons LISTENING MODE : Permet de sélectionner le mode d'écoute (P30). (\*)  
Boutons MAIN/ZONE 2 : Contrôle la fonction multi-zone (P29). (La touche ZONE 3 ne peut pas être utilisée avec cet appareil.)
9. Touches de lecture : Utilisée pour les commandes de lecture en utilisant Music Server ou l'USB.
10. Touche : Vous pouvez démarrer la répétition de lecture/la lecture aléatoire du Music Server ou de l'USB. Chaque fois que vous appuyez sur la touche, le mode permute entre (1-répétition de piste), (répétition dossier), (aléatoire).  
Touche CLEAR : Supprime tous les caractères que vous avez saisis sur l'écran du TV.
11. Touche : Permet de changer les informations sur l'afficheur et est utilisé pour actionner le RDS (P28).
12. Touche : Permet à l'affichage de retourner à son état précédent.
13. Touche MODE : Permute entre la syntonisation automatique et la syntonisation manuelle d'une station AM/FM.
14. Touche MEMORY : Utilisé pour mémoriser les stations de radio AM/FM.

### Tips

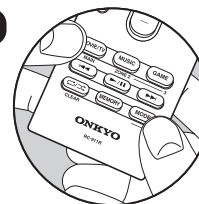

**Lorsque la télécommande ne fonctionne pas :**  
La télécommande peut avoir été passée sur le mode contrôlant la ZONE 2. Tout en appuyant sur MODE, appuyez sur MAIN pendant 3 secondes ou plus jusqu'à ce que le témoin à distance clignote une fois, pour la passer sur le mode qui contrôle la pièce principale.

## Procédure d'installation

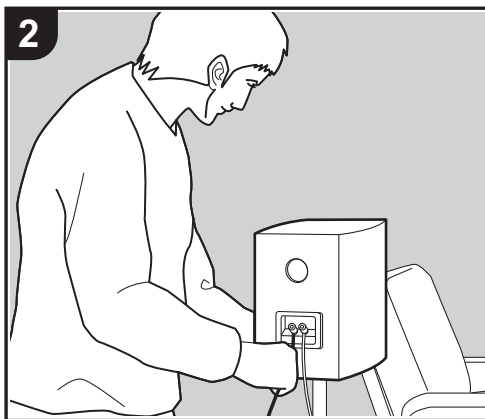

Cet appareil peut être utilisé de nombreuses manières, en fonction de la disposition des enceintes que vous avez installées et des raccordements effectués vers des dispositifs externes. Lisez ce qui suit pour faciliter le procédé d'installation.

### Étape 1 : Disposition d'enceinte

Choisissez la disposition qui correspond aux types d'enceintes que vous possédez et aux conditions dans lesquelles elles seront utilisées parmi les choix présentés de la P8 à la P12, puis installez les enceintes en vous référant aux illustrations et aux explications de la page correspondante. Les dispositions d'enceinte incluent des systèmes qui utilisent des enceintes surround arrière, des systèmes qui utilisent des enceintes en hauteur et des systèmes qui utilisent la bi-amplification des enceintes. Consultez également les combinaisons disponibles dans "Combinaisons d'enceintes" à la P13.

### Étape 2 : Raccorder les enceintes

Pour raccorder les systèmes d'enceinte à cet appareil, consultez la P14 si vous utilisez l'une des dispositions décrites de la P8 à la P11, et la P15 pour utiliser une disposition qui utilise la bi-amplification décrite à la P12. Le procédé d'installation sera facilité si vous consultez les illustrations et les explications et si vous préparez les câbles nécessaires au préalable.

### Étape 3 : Raccorder le TV et les appareils AV

Lisez de la P16 à la P21 pour raccorder vos dispositifs externes comme votre TV, lecteur de Blu-ray Disc ainsi que les accessoires fournis comme les antennes. De plus, la P20 présente l'option de raccordement Multizone qui vous permet d'écouter le son dans les autres pièces en dehors de la pièce principale. Le procédé de raccordement sera facilité si vous consultez les illustrations et les explications, si vous vérifiez les types de raccordement des dispositifs externes et si vous préparez les câbles nécessaires au préalable.

## Étape 1 : Disposition d'enceinte

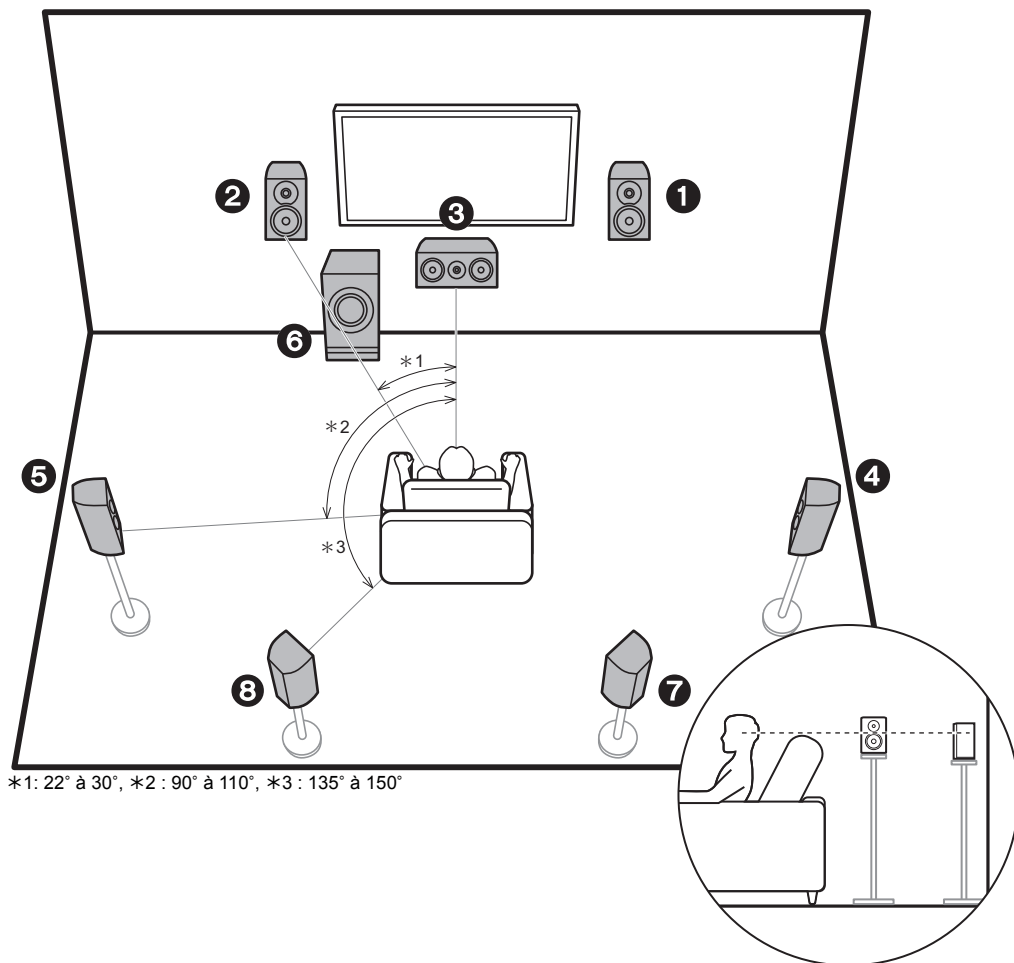

### Système 7.1

Les enceintes avant reproduisent le son stéréo avant et l'enceinte centrale reproduit le son central comme les dialogues et les voix. Les enceintes surround produisent un champ sonore arrière. Le caisson de basse sous tension reproduit les sons graves et crée un riche champ sonore. Ce système 5.1 de base auquel ont été rajoutées des enceintes surround arrière est appelé système 7.1. Le raccordement des enceintes surround arrière améliore la sensation d'immersion et de connectivité du son créée par le champ sonore arrière qui en devient plus réaliste. De plus, en installant des enceintes surround arrière, vous pouvez sélectionner le mode d'écoute Dolby Atmos, qui crée le son en 3D le plus actuel, lorsque le format d'entrée est Dolby Atmos.

Les enceintes avant devront être positionnées à hauteur d'oreille, tandis que les enceintes surround devront être positionnées juste au-dessus de la hauteur d'oreille. L'enceinte centrale devra faire face à la position d'écoute. En plaçant le caisson de basse sous tension entre l'enceinte centrale et une enceinte avant, vous obtiendrez un son naturel même en écoutant de la musique. La position optimale des enceintes surround arrière est à hauteur d'oreilles.

- Si vous incluez les enceintes surround arrière dans la configuration, les enceintes surround sont nécessaires.
- "Combinaisons d'enceintes" (P13) présente certains exemples détaillés de combinaisons d'enceintes.

- 1,2 Enceintes avant
- 3 Enceinte centrale
- 4,5 Enceintes surround
- 6 Caisson de basse sous tension
- 7,8 Enceintes surround arrière



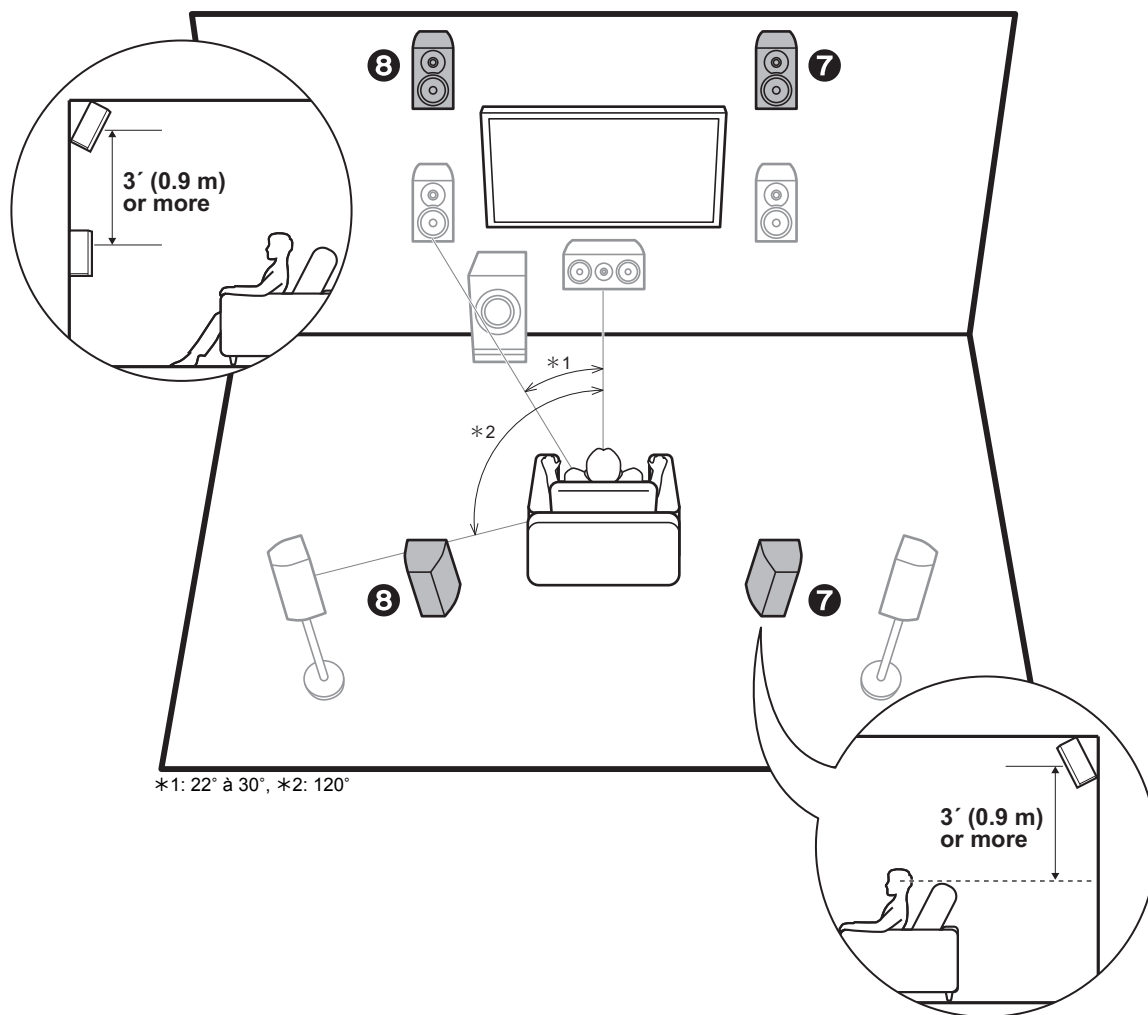

### Système 5.1.2 - 1 (Enceintes en hauteur avant/Enceintes en hauteur arrière)

Il s'agit d'un système 5.1 de base constitué d'enceintes avant, d'une enceinte centrale, d'enceintes surround et d'un caisson de basse sous tension avec en plus des enceintes en hauteur avant ou des enceintes en hauteur arrière, qui sont deux types d'enceintes en hauteur. En installant des enceintes en hauteur, vous pouvez sélectionner le mode d'écoute Dolby Atmos, qui crée le son en 3D le plus actuel en incluant des sons au-dessus de la tête, lorsque le format d'entrée est Dolby Atmos. Les enceintes en hauteur avant ou les enceintes en hauteur arrière devront être positionnées à au moins 3'0,9 m au-dessus des enceintes avant. Les enceintes en hauteur avant devront être positionnées directement au-dessus des enceintes avant et la distance entre les enceintes en hauteur arrière devra correspondre à la distance entre les enceintes avant. Les deux devront faire face à la position d'écoute.

- "Combinaisons d'enceintes" (P13) présente certains exemples détaillés de combinaisons d'enceintes.

#### 7,8 Enceintes en hauteur

Choisissez l'une des options suivantes :

- Enceintes en hauteur avant
- Enceintes en hauteur arrière

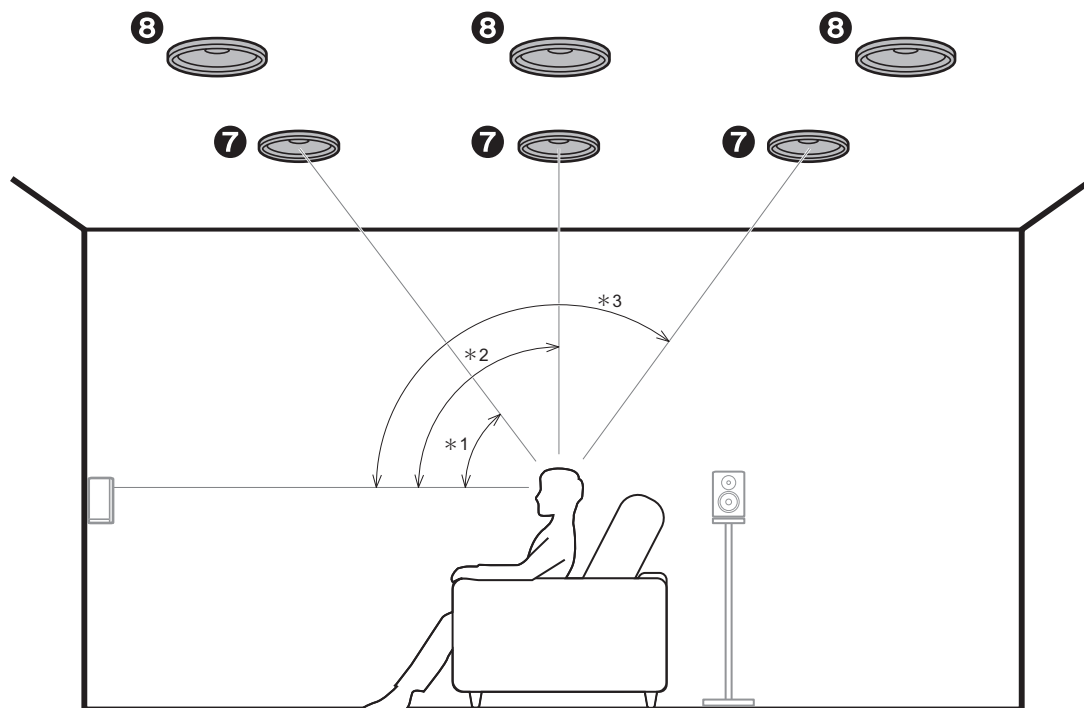

\*1: 30° à 55°, \*2: 65° à 100°, \*3: 125° à 150°

### Système 5.1.2 - 2 (Enceintes pour plafond)

Il s'agit d'un système 5.1 de base constitué d'enceintes avant, d'une enceinte centrale, d'enceintes surround et d'un caisson de basse sous tension avec en plus des enceintes pour plafond avant, des enceintes pour plafond centrales ou des enceintes pour plafond arrière, qui sont des types d'enceintes en hauteur. En installant des enceintes en hauteur, vous pouvez sélectionner le mode d'écoute Dolby Atmos, qui crée le son en 3D le plus actuel en incluant des sons au-dessus de la tête, lorsque le format d'entrée est Dolby Atmos. Positionnez les enceintes pour plafond avant devant la position d'écoute, les enceintes pour plafond centrales directement au-dessus de la position d'écoute, et les enceintes pour plafond arrière derrière la position d'écoute. La distance entre chaque paire d'enceintes devra être la même que celle entre les deux enceintes avant.

- Dolby Laboratories conseille le positionnement de ce type d'enceinte en hauteur pour obtenir le meilleur effet Dolby Atmos.
- "Combinaisons d'enceintes" (P13) présente certains exemples détaillés de combinaisons d'enceintes.

#### 7,8 Enceintes en hauteur

Choisissez l'une des options suivantes :

- Enceintes pour plafond avant
- Enceintes pour plafond centrales
- Enceintes pour plafond arrière

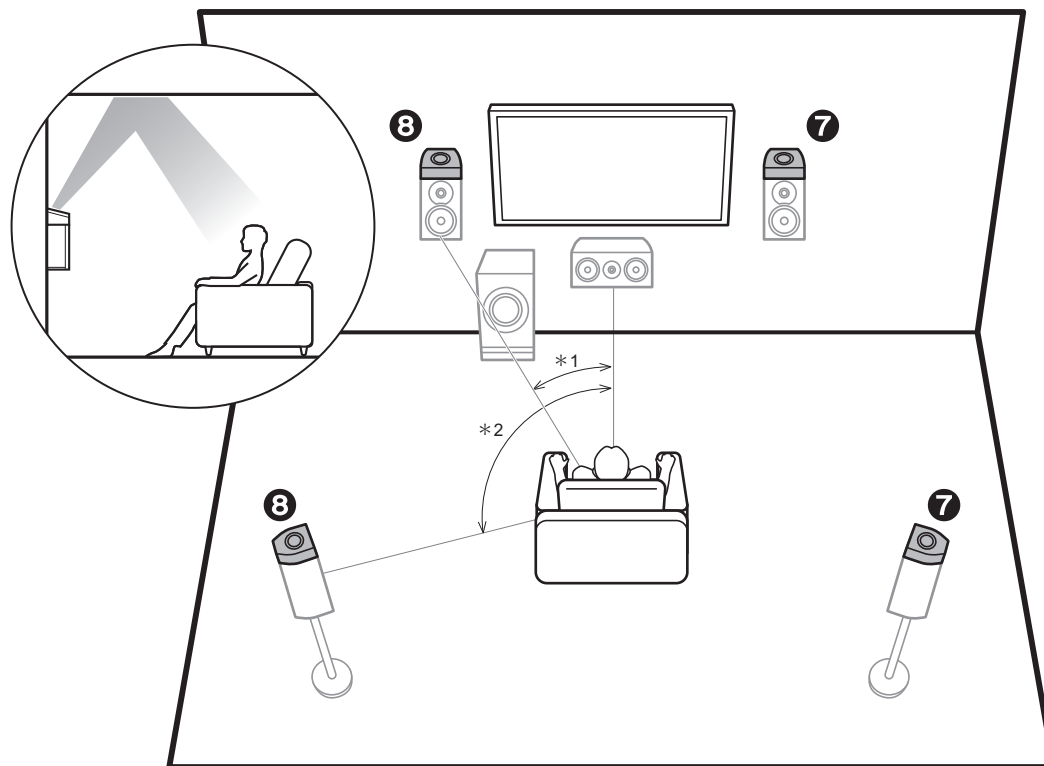

\*1: 22° à 30°, \*2: 120°

### Système 5.1.2 - 3 (Enceintes Dolby activé (Enceintes Dolby))

Il s'agit d'un système 5.1 de base constitué d'enceintes avant, d'une enceinte centrale, d'enceintes surround et d'un caisson de basse sous tension avec en plus des enceintes Dolby activé (avant) ou des enceintes Dolby activé (surround), qui sont deux types d'enceintes en hauteur. Les enceintes Dolby activé sont des enceintes spéciales conçues pour être face au plafond afin que le son soit perçu après avoir rebondi sur le plafond et semble provenir d'en haut. En installant des enceintes en hauteur, vous pouvez sélectionner le mode d'écoute Dolby Atmos, qui crée le son en 3D le plus actuel en incluant des sons au-dessus de la tête, lorsque le format d'entrée est Dolby Atmos. Placez-les sur les enceintes avant ou sur les enceintes surround.

- "Combinaisons d'enceintes" (P13) présente certains exemples détaillés de combinaisons d'enceintes.

#### 7,8 Enceintes en hauteur

Choisissez l'une des options suivantes :

- Enceintes Dolby Activé (Avant)
- Enceintes Dolby Activé (Surround)

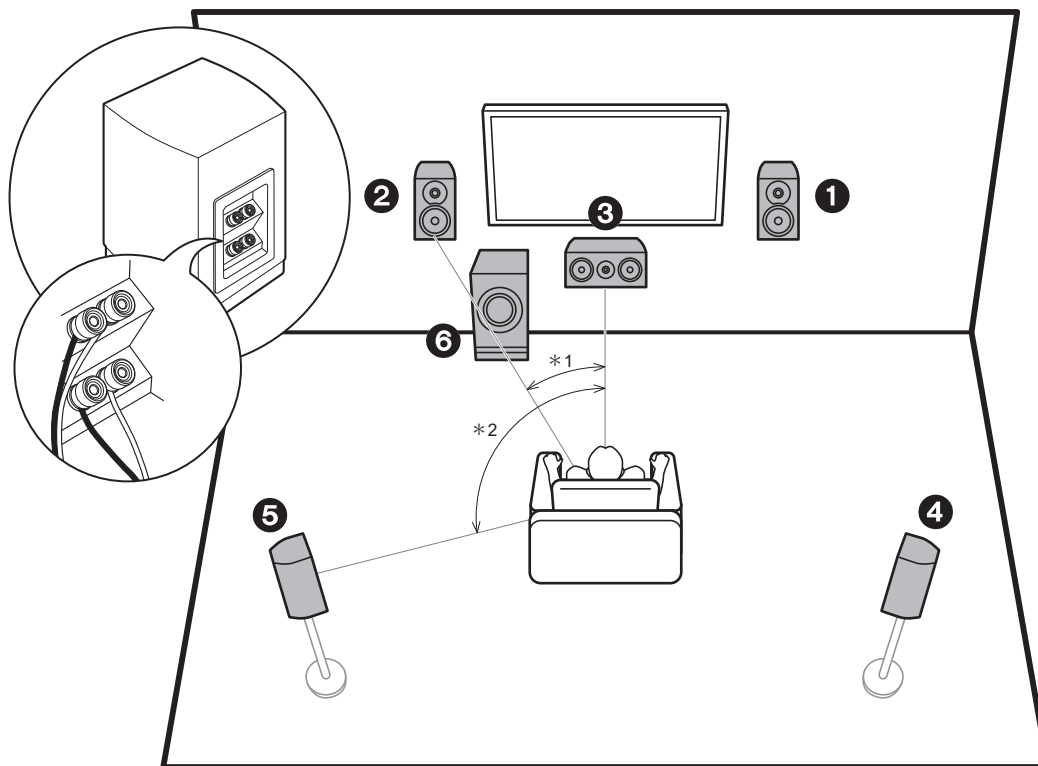

\*1: 22° à 30°, \*2: 120°

### Bi-amplification des enceintes

Avec un système 5.1, il est possible de raccorder des enceintes avant qui prennent en charge la bi-amplification pour améliorer la qualité des graves et des aigus. Les enceintes compatibles avec la bi-amplification nécessitent que les bornes de leur haut-parleur d'aigus (tweeter) soient raccordées à un amplificateur et que les bornes de leur haut-parleur de graves (woofer) soient raccordées à un autre amplificateur, c'est pourquoi il n'est pas possible de raccorder des enceintes en hauteur et des enceintes surround arrière dans cette configuration. En dehors des enceintes avant, vous pouvez également raccorder une enceinte centrale, des enceintes surround ainsi qu'un caisson de basse sous tension.

- "Combinaisons d'enceintes" (P13) présente certains exemples détaillés de combinaisons d'enceintes.

- 1,2 Enceintes avant (bi-amplification)
- 3 Enceinte centrale
- 4,5 Enceintes surround
- 6 Caisson de basse sous tension

## Combinaisons d'enceintes

- Avec chacune des combinaisons, il est possible de raccorder jusqu'à deux caissons de basse sous tension.

Canaux d'enceinte	FRONT	CENTER	SURROUND	SURROUND BACK	HEIGHT	Bi-AMP	ZONE 2 (ZONE SPEAKER) (P20)
2.1 ch	✓					✓ (*1)	✓ (*1)
3.1 ch	✓	✓				✓ (*1)	✓ (*1)
4.1 ch	✓		✓			✓ (*1)	✓ (*1)
5.1 ch	✓	✓	✓			✓ (*1)	✓ (*1)
6.1 ch	✓		✓	✓ (*2)			✓
7.1 ch	✓	✓	✓	✓ (*2)			✓
2.1.2 ch	✓				✓ (*3)		✓
3.1.2 ch	✓	✓			✓ (*3)		✓
4.1.2 ch	✓		✓		✓ (*3)		✓
5.1.2 ch	✓	✓	✓		✓ (*3)		✓

(\*1) Vous pouvez choisir Bi-AMP et ZONE SPEAKER.

(\*2) Aucun son n'est reproduit par les enceintes surround arrière lorsqu'il provient de la ZONE SPEAKER.

(\*3) Aucun son n'est lu par les enceintes en hauteur lorsqu'il est reproduit par ZONE SPEAKER.

## Étape 2 : Raccorder les enceintes

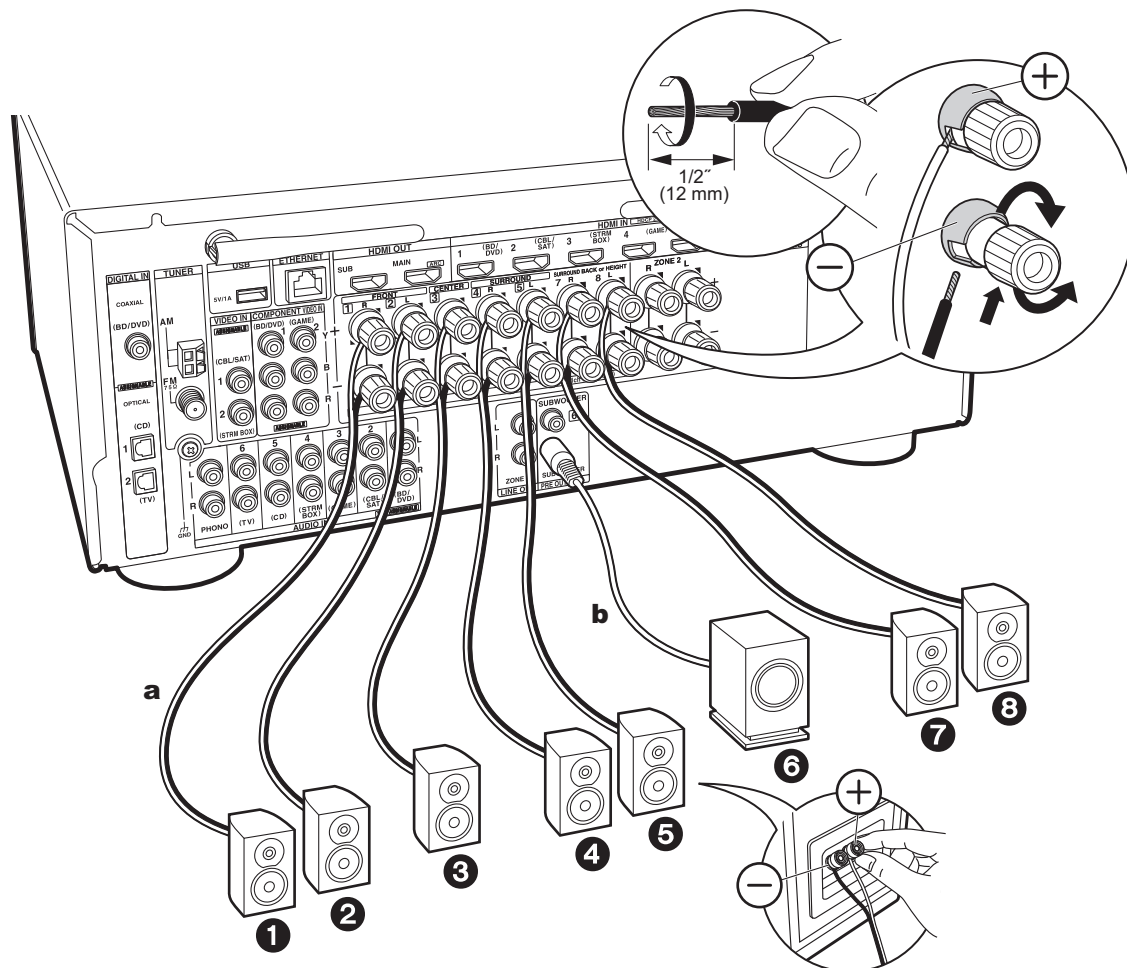

**a** Câble d'enceinte, **b** Câble du caisson de basse

### Raccordements standards (Pages 8 à 11)

Il est possible de raccorder jusqu'à deux caissons de basse sous tension. Le même signal est reproduit par chacune des prises SUBWOOFER PRE OUT.



#### Configuration

- Les réglages pour la configuration de l'enceinte que vous avez raccordée doivent être faits dans "1. AccuEQ Room Calibration" dans la Initial Setup (P22).
- Si l'une des enceintes raccordées possède une impédance située entre 4  $\Omega$  et moins de 6  $\Omega$ , après la réalisation de la Initial Setup, vous devrez effectuer quelques réglages dans le menu Setup. Appuyez sur la touche  de la télécommande, sélectionnez "2. Speaker" - "Configuration" et réglez "Speaker Impedance" sur "4ohms".

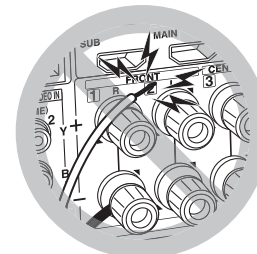

Vérifiez que les fils dénudés des enceintes ne dépassent pas des bornes d'enceinte lors du raccordement. Si les fils dénudés des enceintes entrent en contact avec le panneau arrière ou si les fils + et - se touchent, le circuit de protection sera activé.

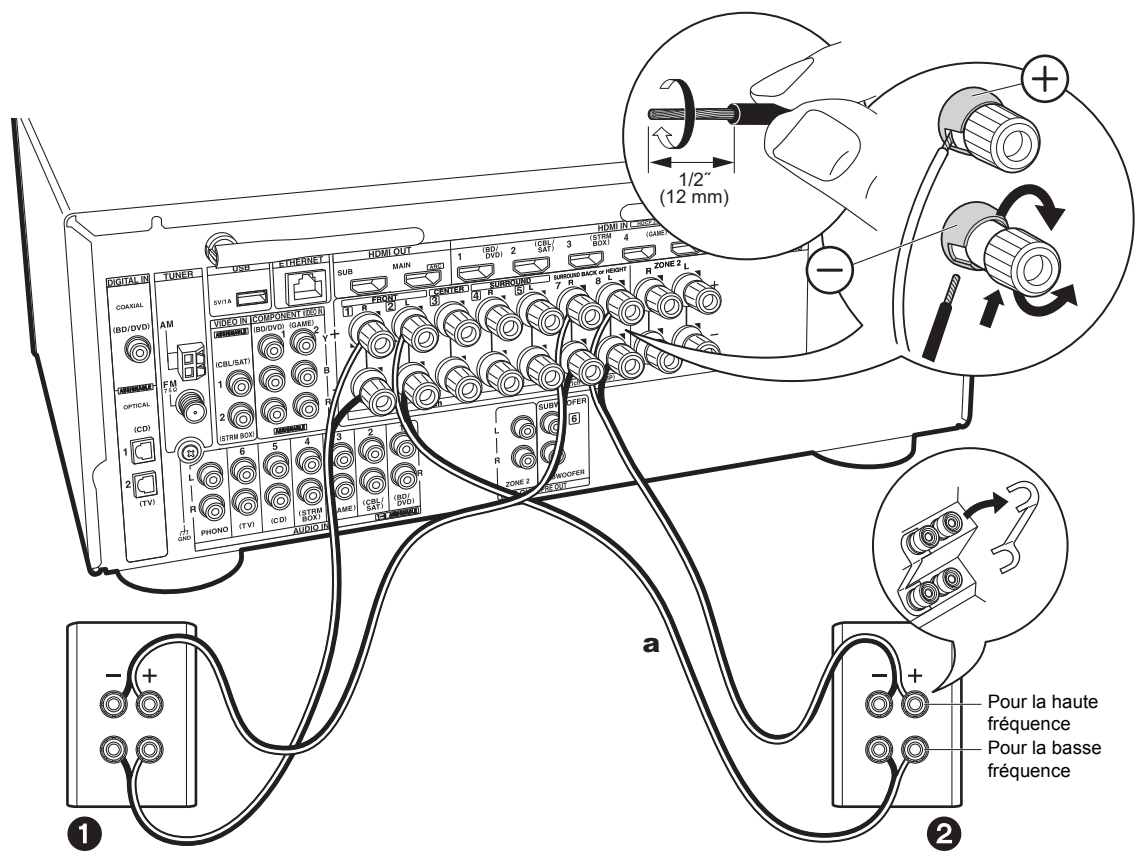

**Raccordement d'enceintes prenant en charge la bi-amplification (Page 12)**

Assurez-vous de retirer le cavalier se trouvant entre les prises des graves et les prises des aigus des enceintes avant. Consultez "Raccordements standards (Pages 8 à 11)" (P14) pour raccorder l'enceinte centrale, les enceintes surround et le caisson de basse sous tension.

- Consultez également le mode d'emploi de vos enceintes pour effectuer la configuration par amplification.

**Configuration**

- Les réglages pour la configuration de l'enceinte que vous avez raccordée doivent être faits dans "1. AccuEQ Room Calibration" dans la Initial Setup (P22).
- Si l'une des enceintes raccordées possède une impédance située entre 4 Ω et moins de 6 Ω, après la réalisation de la Initial Setup, vous devrez effectuer quelques réglages dans le menu Setup. Appuyez sur la touche ⚙ de la télécommande, sélectionnez "2. Speaker" - "Configuration" et réglez "Speaker Impedance" sur "4ohms".

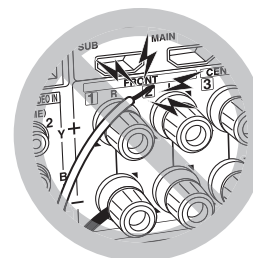

— +  
— +  
Pour la haute fréquence  
Pour la basse fréquence

**a** Câble d'enceinte

Vérifiez que les fils dénudés des enceintes ne dépassent pas des bornes d'enceinte lors du raccordement. Si les fils dénudés des enceintes entrent en contact avec le panneau arrière ou si les fils + – se touchent, le circuit de protection sera activé.

## Étape 3 : Raccorder le TV et les appareils AV

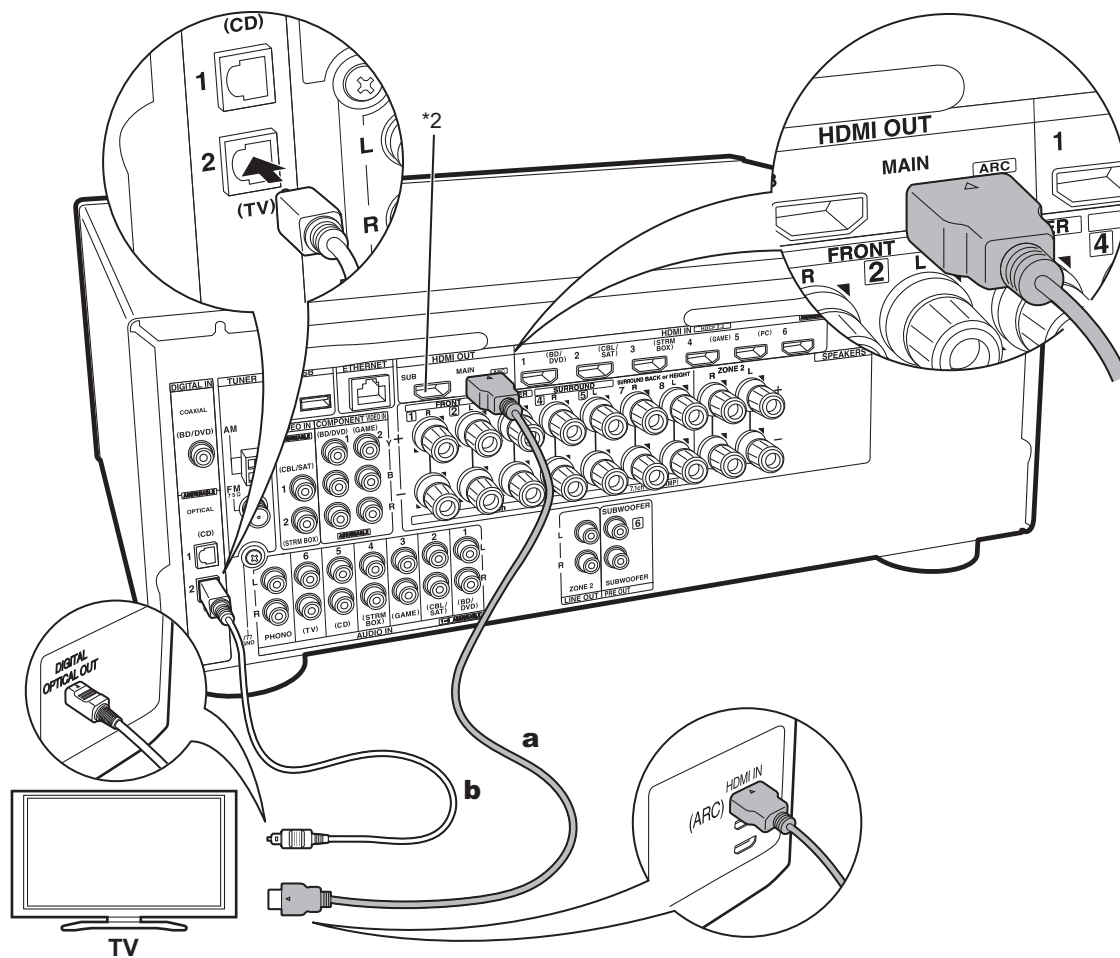

**a** Câble HDMI, **b** Câble optonumérique

### 1. Raccorder le TV

#### Vers un TV ARC

Avec un TV qui prend en charge la fonctionnalité ARC (Audio Return Channel) (\*1), utilisez un câble HDMI et raccordez selon le croquis "a". Pour raccorder, choisissez sur le TV une prise HDMI IN qui prend en charge la fonctionnalité ARC.



#### Configuration

- Des réglages sont nécessaires pour utiliser la fonctionnalité ARC. Sélectionnez "Yes" dans "5. Audio Return Channel" (P23) dans la Initial Setup.
- Consultez le mode d'emploi du TV pour connaître les raccordements TV et les instructions concernant les paramètres des fonctionnalités CEC et de la sortie audio.

#### Vers un TV non compatible ARC

Avec un TV qui ne prend pas en charge la fonctionnalité ARC (Audio Return Channel) (\*1), raccordez un câble HDMI selon le croquis "a" ainsi qu'un câble optonumérique selon le croquis "b".

- Le raccordement d'un câble optonumérique n'est pas nécessaire si vous regardez la télévision via un décodeur (qui n'utilise pas le tuner du TV) que vous avez branché à la prise d'entrée de cet appareil.

(\*1) La fonctionnalité ARC : Cette fonctionnalité transfère les signaux audio du TV via un câble HDMI pour que vous puissiez lire le son du TV avec cet appareil. Le raccordement à un TV compatible ARC ne nécessite qu'un seul câble HDMI. Consultez le mode d'emploi de votre TV pour savoir s'il prend en charge la fonctionnalité ARC.

(\*2) Un autre TV ou projecteur peut être raccordé à la prise HDMI OUT SUB. Appuyez sur la touche Q (P6) de la télécommande et utilisez "Other" - "HDMI Out" pour basculer entre MAIN et SUB. Notez que cette prise ne prend pas en charge la fonctionnalité ARC.



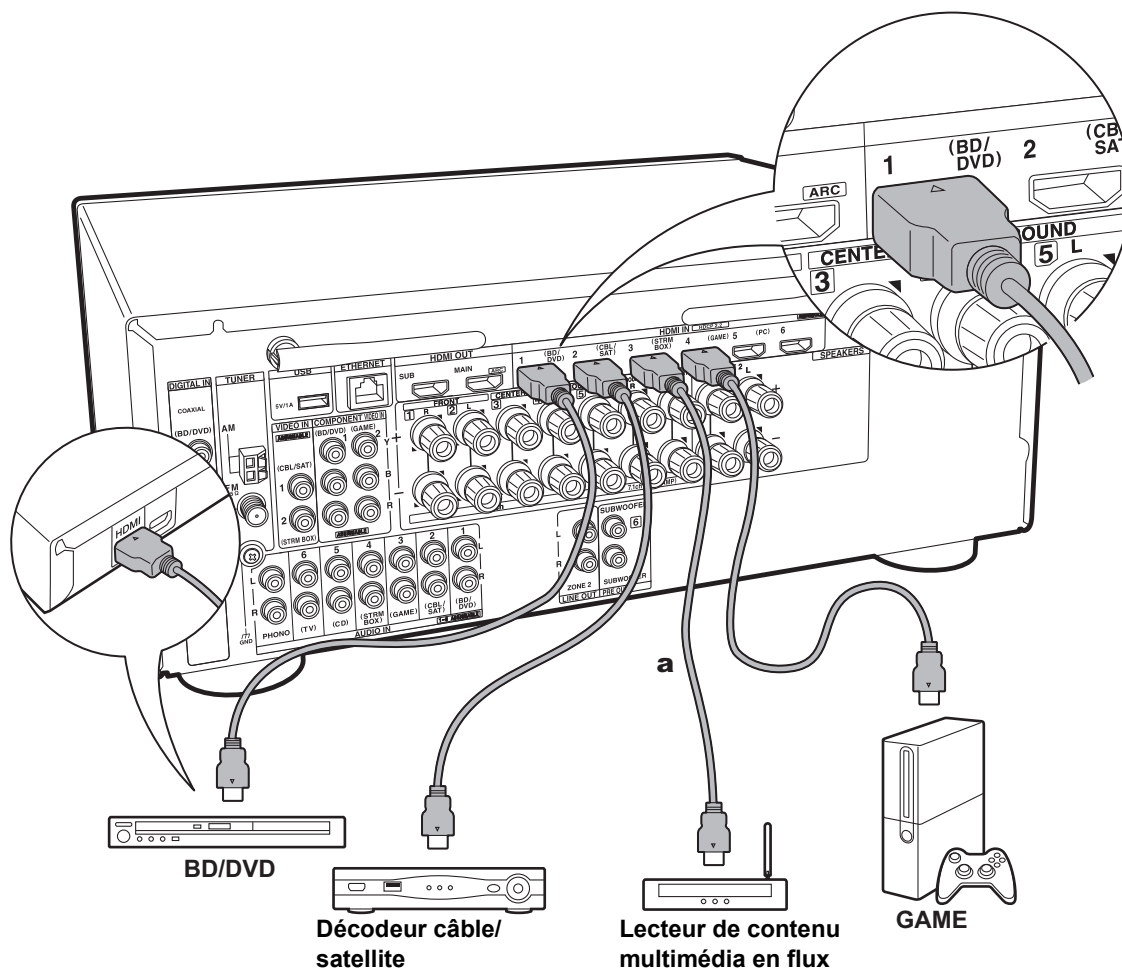

**a** Câble HDMI

## 2. Raccorder l'appareil AV HDMI

Il s'agit d'un exemple de raccordement avec un appareil AV possédant une prise HDMI. En raccordant un appareil AV conforme à la norme CEC (Consumer Electronics Control), vous pouvez utiliser des fonctionnalités comme le HDMI CEC (\*) qui établit une liaison avec le sélecteur d'entrée, et le HDMI Standby Through qui vous permet de lire la vidéo et le son provenant d'un appareil AV sur le TV même si cet appareil est en veille.

- Pour lire une vidéo en 4K ou en 1080p, utilisez un câble HDMI haute vitesse.



### Configuration

- Lorsque "Yes" est sélectionné pour "5. Audio Return Channel" dans Initial Setup (P23), la fonction HDMI CEC et la fonction HDMI Standby Through sont automatiquement activées. Si "No, Skip" est sélectionné, des réglages sont nécessaires dans le menu Setup une fois que la Initial Setup a été effectuée. Appuyez sur la touche  de la télécommande et effectuez les réglages dans "5. Hardware" - "HDMI".
- Pour bénéficier du son surround numérique, y compris Dolby Digital, la sortie audio devra être réglée sur "Bitstream output" sur le lecteur de Blu-ray Disc ou un autre appareil raccordé.

(\*) La fonctionnalité HDMI CEC : Vous pouvez contrôler des fonctionnalités telles que la liaison de commutation d'entrée avec le sélecteur d'entrée et les lecteurs en conformité avec la norme CEC, pour changer le son à reproduire par le TV ou par cet appareil, pour régler le volume à l'aide de la télécommande d'un TV conforme CEC et pour mettre automatiquement en veille cet appareil lorsque le TV est éteint.

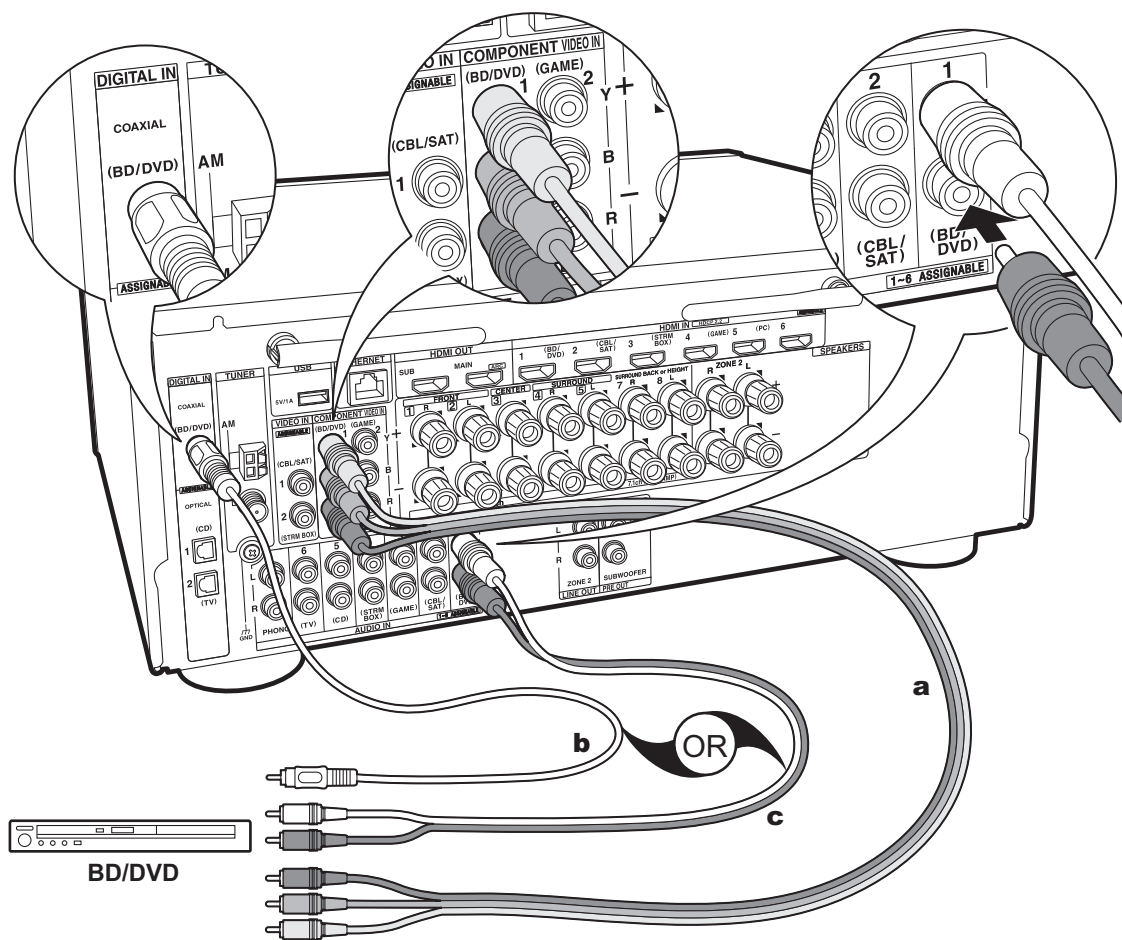

**a** Câble vidéo composite, **b** Câble coaxial numérique, **c** Câble audio analogique

### 3. Raccorder l'appareil AV non HDMI

Il s'agit d'un exemple de raccordement avec un appareil AV ne possédant pas de prise HDMI. Effectuez les raccordements de l'appareil AV en fonction des prises qu'il possède. Si le raccordement pour l'entrée vidéo est effectué à la prise BD/DVD, le raccordement pour l'entrée audio devra également se faire aux prises BD/DVD, et ainsi de suite, de manière à raccorder les entrées vidéo et les entrées audio portant le même nom.

Notez que les signaux vidéo entrant par la prise VIDEO IN ou la prise COMPONENT VIDEO IN seront convertis en signaux vidéo HDMI puis reproduit par la prise HDMI OUT.

- Pour profiter de la lecture surround numérique dans des formats comme le Dolby Digital, vous devez effectuer un raccordement avec un câble coaxial numérique ou un câble optonumérique pour les signaux audio.
- Il est possible de changer l'affectation des prises d'entrée que vous voyez sur l'illustration de gauche, pour que vous puissiez raccorder une prise autre que BD/DVD. Pour plus de détails, consultez le Mode d'emploi avancé.



#### Configuration

- Les prises COMPONENT VIDEO IN ne sont compatibles qu'avec les résolutions 480i ou 576i. Lorsque vous raccordez les prises COMPONENT VIDEO IN, réglez la résolution de sortie du lecteur sur 480i ou 576i. Sélectionnez entrelacé s'il n'y a pas d'option 480i, etc. Si votre lecteur ne prend pas en charge la sortie 480i ou 576i, utilisez la prise VIDEO IN.
- Pour bénéficier du son surround numérique, y compris Dolby Digital, la sortie audio devra être réglée sur "Bitstream output" sur le lecteur de Blu-ray Disc ou un autre appareil raccordé.

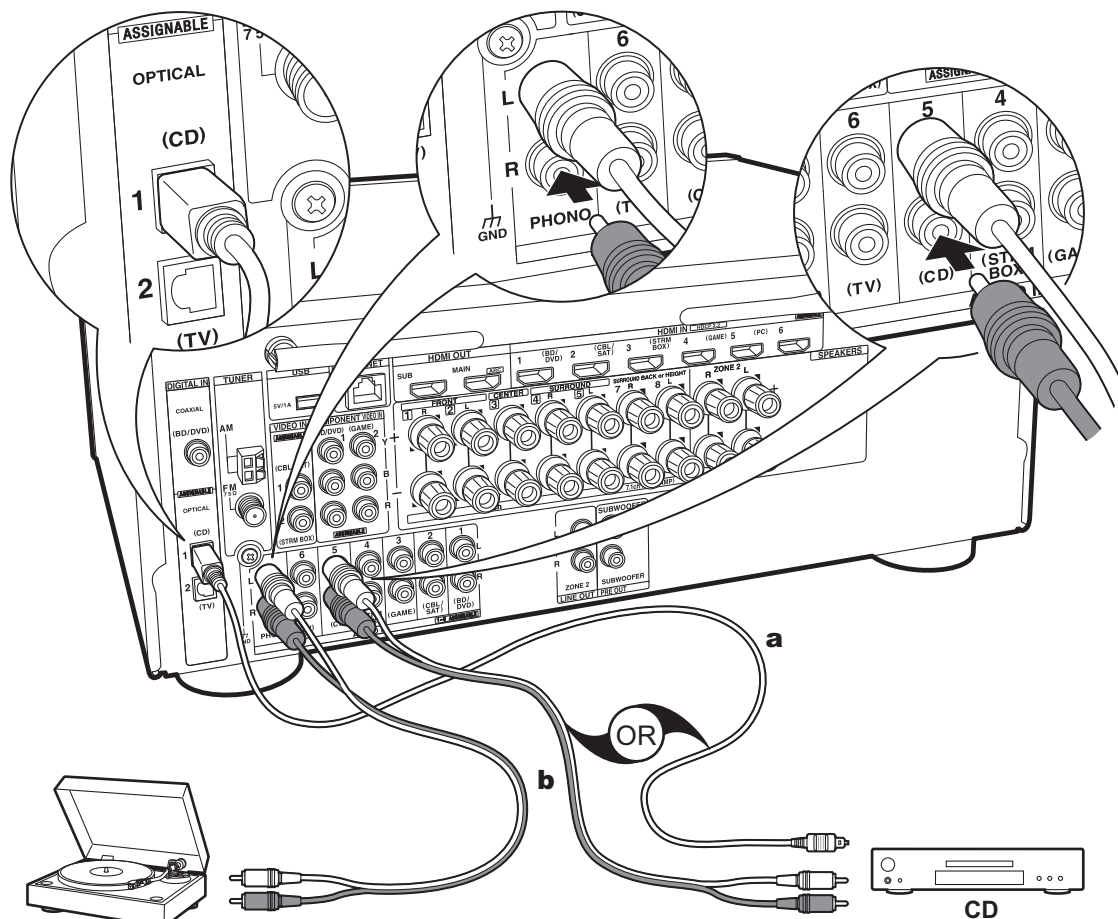

Platine disque

**a** Câble optonumérique, **b** Câble audio analogique

#### 4. Raccorder l'appareil Audio

Exemple de raccordement avec un appareil audio. Raccordez un lecteur CD à l'aide d'un câble optonumérique ou d'un câble audio analogique. Vous pouvez également raccorder une platine disque possédant une cartouche de type MM à la prise PHONO.

- Si la platine disque possède un égaliseur audio intégré, branchez-la à une autre prise AUDIO IN. De plus, si la platine disque utilise une cartouche de type MC, installez un égaliseur audio compatible avec les cartouches de type MC entre l'appareil et la platine disque, puis raccordez n'importe quelle prise AUDIO IN autre que la prise PHONO.

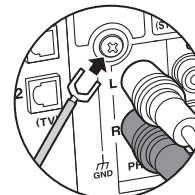

Si la platine disque a un fil de mise à la terre, branchez-le à la borne GND de cet appareil.

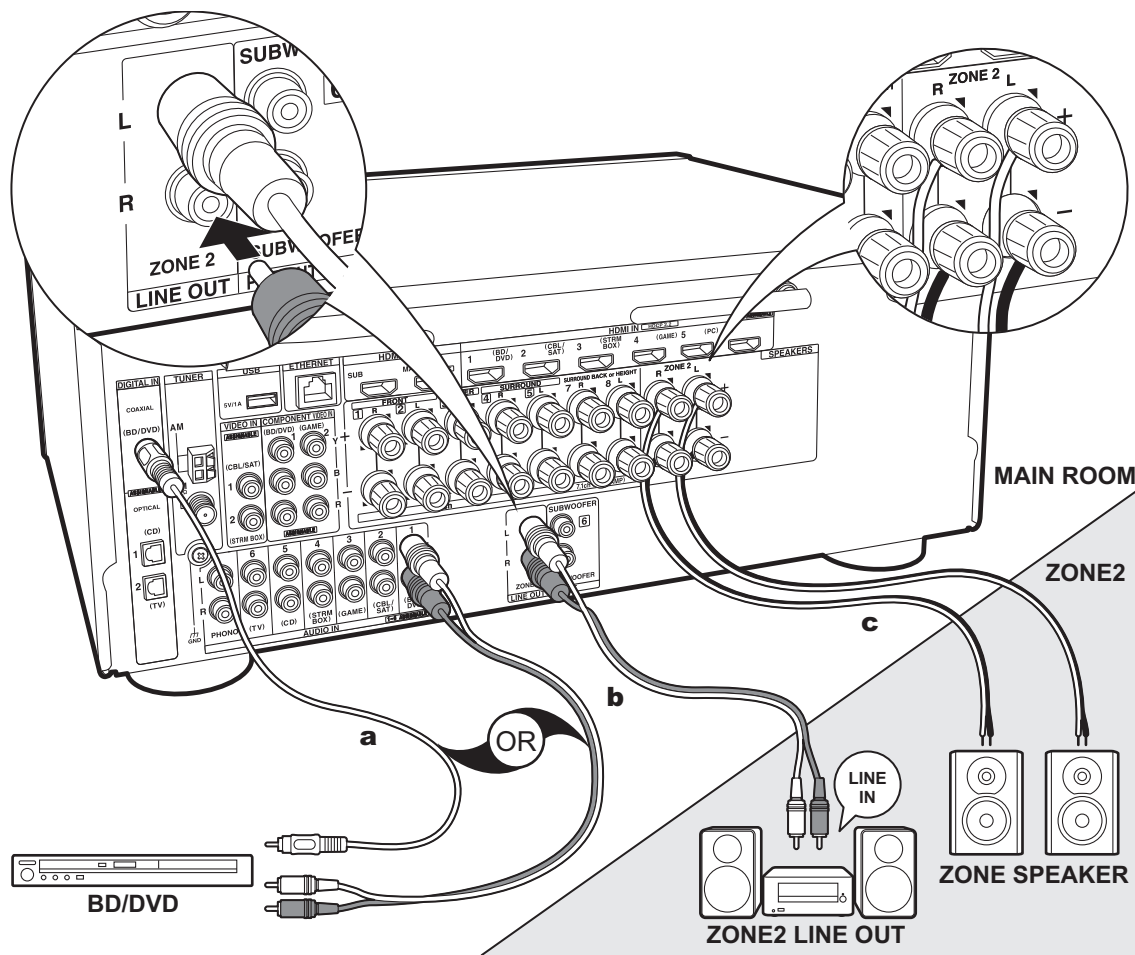

**a** Câble coaxial numérique, **b** Câble audio analogique, **c** Câble d'enceinte

## 5. Raccordement multizone

Vous pouvez écouter le son dans une pièce différente, par exemple, en faisant jouer un lecteur de Blu-ray Disc dans la pièce principale (là où cet appareil est situé) et en écoutant la radio Internet dans une autre pièce (ZONE 2).

- Les signaux audio DSD et Dolby TrueHD ne sont pas reproduits vers la ZONE 2 si sélectionnés avec le sélecteur d'entrée "NET".

### Raccordements avec un appareil AV

Pour reproduire le son d'un appareil AV raccordé à l'extérieur vers la ZONE 2, vous devez effectuer le raccordement à l'aide d'un câble coaxial numérique, d'un câble optonumérique, ou d'un câble audio analogique.

### ZONE 2 LINE OUT

Il est possible de lire une source à 2 voies dans une autre pièce pendant qu'une source 7.1 est lue dans la pièce principale. Branchez les prises ZONE 2 LINE OUT de l'appareil et les prises LINE IN de l'amplificateur principal situé dans une pièce différente à l'aide d'un câble audio analogique.

### ZONE SPEAKER

Il est possible de raccorder les enceintes situées dans une autre pièce et de lire des sources à 2 voies.

- Vous ne pouvez pas utiliser ZONE SPEAKER si vous avez raccordé les enceintes avant en utilisant la bi-amplification.
- Aucun son n'est reproduit par les enceintes surround arrière ou les enceintes en hauteur lorsqu'il provient de la ZONE SPEAKER.

### Configuration

- Des réglages sont nécessaires dans la Initial Setup, "4. Multi Zone Setup" (P23) pour bénéficier de cette fonctionnalité.
- Le son provenant des appareils AV raccordés à l'extérieur peut seulement être lu dans la ZONE 2 lorsque le son est analogique ou qu'il est 2ch PCM. Si vous avez raccordé cet appareil avec un câble coaxial numérique ou un câble optonumérique, il peut être nécessaire de changer la sortie audio de l'appareil AV pour la sortie PCM.

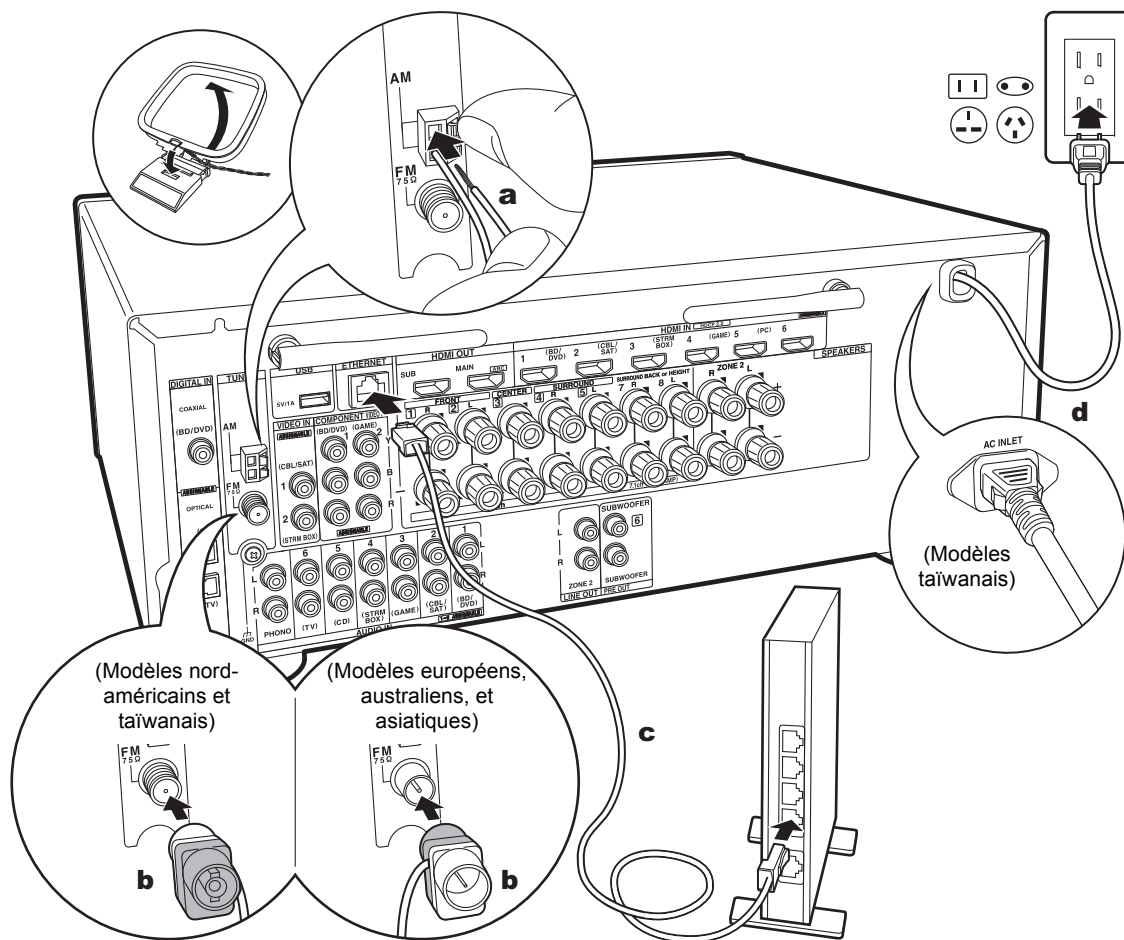

**a** Antenne cadre AM, **b** Antenne FM intérieure, **c** Câble Ethernet, **d** Cordon d'alimentation

## 6. Raccordement des autres câbles

### Raccordement de l'antenne

Déplacez l'antenne tout en écoutant la radio pour trouver la meilleure position de réception. Utilisez une punaise ou quelque chose de similaire pour accrocher le fil de l'antenne FM intérieure au mur.

### Raccordement au réseau

Connectez cet appareil au réseau à l'aide du LAN filaire ou du Wi-Fi (LAN sans fil). Vous pouvez profiter des fonctionnalités réseau comme la radio Internet en connectant l'appareil au réseau. Si vous connectez par LAN filaire, raccordez un câble Ethernet au port ETHERNET comme montré sur l'illustration. Pour vous connecter par Wi-Fi, après avoir sélectionné "Wireless" dans "3. Network Connection" (P23) de la Initial Setup, sélectionnez la méthode de réglage désirée et suivez les instructions à l'écran pour configurer la connexion.

### Branchement du cordon d'alimentation

Le cordon d'alimentation devra être branché uniquement lorsque tous les autres raccordements seront effectués.

- Les modèles taïwanais comprennent un cordon d'alimentation détachable. Branchez le cordon d'alimentation à la prise AC INLET de l'appareil et à la prise électrique. Débranchez toujours la prise électrique en premier lorsque vous retirez le cordon d'alimentation.



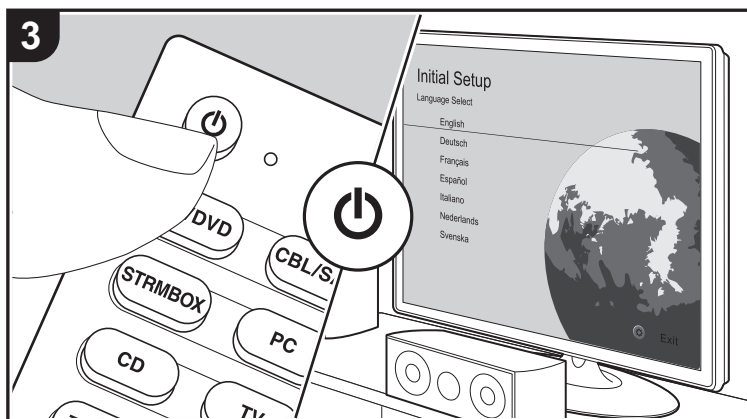
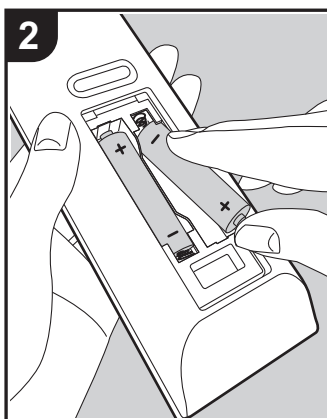
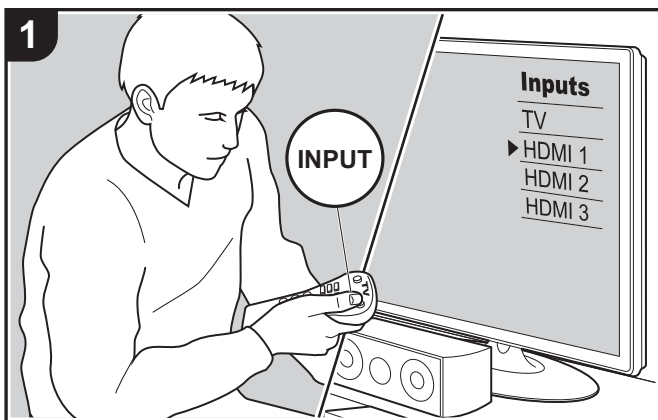

## Initial Setup avec l'assistant de démarrage automatique



### La Initial Setup démarre automatiquement

Lorsque vous mettez l'appareil en marche pour la première fois après son achat, la Initial Setup s'affiche automatiquement sur le TV pour vous permettre d'effectuer les réglages nécessaires au démarrage en utilisant des commandes simples en suivant le guide à l'écran.

1. Réglez l'entrée du TV sur celle assignée à l'appareil.
2. Mettez des piles dans la télécommande de cet appareil.
3. Appuyez sur la touche  de la télécommande pour mettre l'appareil en marche.
4. Sélectionnez l'élément grâce aux curseurs de la télécommande et appuyez sur ENTER (a) pour valider votre sélection. Pour revenir sur l'écran précédent, appuyez sur  (b).

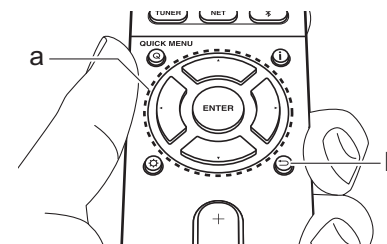

- Si vous interrompez la procédure en cours ou si vous désirez modifier un réglage effectué lors de la Initial Setup, appuyez sur la touche  de la télécommande, sélectionnez "7. Miscellaneous" – "Initial Setup", et appuyez sur ENTER.

### ■ 1. AccuEQ Room Calibration

Positionnez le microphone de configuration d'enceinte fourni sur la position d'écoute, mesurez les tonalités de test émises par les enceintes, l'appareil règle alors automatiquement le niveau de volume optimal pour chaque enceinte, les fréquences de croisement, et la distance depuis la position d'écoute. Ceci règle également automatiquement les égaliseurs des enceintes et permet la correction de la déformation causée par l'environnement acoustique de la pièce.

- Le calibrage prend entre 3 et 12 minutes. Les enceintes émettent la tonalité de test à haut volume durant les mesures, soyez donc prudent avec votre entourage. Gardez la pièce aussi silencieuse que possible lors des mesures.
- Si vous avez raccordé un caisson de basse, vérifiez la puissance et le volume de celui-ci. Réglez le volume du caisson de basse à plus de la moitié.
- Si cet appareil n'est soudainement plus alimenté, les fils se trouvant à l'intérieur des câbles peuvent avoir touché le panneau arrière ou d'autres fils et déclenché le circuit de protection. Entortillez une nouvelle fois correctement les fils et vérifiez qu'ils ne dépassent pas des bornes d'enceinte lors du branchement.

1. Placez le micro de configuration d'enceinte fourni en position d'écoute et raccordez-le à la prise SETUP MIC de l'appareil principal.

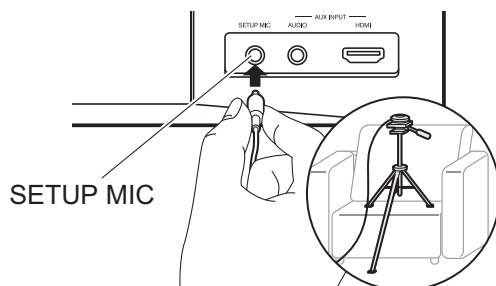

Pour mettre un microphone de configuration d'enceinte sur un trépied, consultez l'illustration en le mettant en place.

2. Choisissez la configuration des enceintes raccordées.

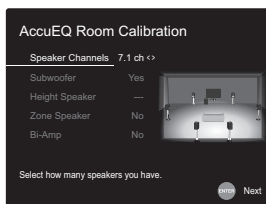

L'image à l'écran change lorsque vous choisissez le nombre de canaux dans "Speaker Channels", donc référez-vous y pour effectuer les réglages.

3. Des tonalités de test sont émises par les enceintes et, en premier lieu, l'appareil détecte les enceintes connectées ainsi que les bruits de l'environnement.
4. Une fois que les résultats des mesures ci-dessus s'affichent, sélectionnez "Next", appuyez sur ENTER de la télécommande, et les tonalités de test se font de nouveau entendre, et l'appareil effectue automatiquement les réglages comme le niveau de volume optimal et la fréquence de croisement.
5. Lorsque les mesures sont effectuées, les résultats des mesures s'affichent. Appuyez sur les touches du curseur ◀ / ▶ de la télécommande pour vérifier les réglages. Appuyez sur ENTER lorsque "Save" est sélectionné pour sauvegarder les réglages.
6. Choisissez si activer ou désactiver la fonction égaliseur qui corrige la déformation causée par l'environnement acoustique de la pièce. Si ceci doit être activé, alors vous devriez normalement sélectionner "On (All Channels)" et pour simplement désactiver les enceintes avant, vous devriez sélectionner "On (Except Front Left / Right)".
7. Débranchez le microphone de configuration d'enceinte.

## ■ 2. Source Connection

Vérifiez que chaque source d'entrée est correctement raccordée. Suivez le guide, sélectionnez l'entrée que vous désirez vérifier, démarrez la lecture sur le lecteur sélectionné, et vérifiez que les images apparaissent sur le téléviseur et que le son est lu.

## ■ 3. Network Connection

Configurez la connexion Wi-Fi avec un point d'accès tel qu'un routeur LAN sans fil. Il existe les deux méthodes de connexion au Wi-Fi suivantes :

- **"Scan Networks"** : Recherchez un point d'accès depuis cet appareil. Récupérez le SSID du point d'accès au préalable.
- **"Use iOS Device (iOS7 or later)"** : Partagez les paramètres Wi-Fi du dispositif iOS avec cet appareil.

Si vous sélectionnez "Scan Networks", il y a deux choix de méthode de connexion supplémentaires. Vérifiez ce qui suit : **"Enter Password"** : Saisissez le mot de passe (ou clé) du point d'accès à connecter.

**"Push Button"** : Si le point d'accès est muni d'une touche de connexion automatique, vous pouvez vous connecter sans saisir de mot de passe.

- Si le SSID du point d'accès ne s'affiche pas, alors dans la liste des SSID, sélectionnez "Other..." avec les touches du curseur ▶ de la télécommande et appuyez sur ENTER, puis suivez les instructions à l'écran.

## Saisie clavier

Pour permuter entre les majuscules et les minuscules, sélectionnez "A/a" sur l'écran et appuyez sur ENTER. Pour choisir de masquer le mot de passe par des "\*" ou de l'afficher textuellement, appuyez sur la touche MEMORY de la télécommande. Appuyez sur CLEAR pour supprimer tous les caractères saisis.

- Un écran de confirmation vous demandant d'accepter la politique de confidentialité s'affiche pendant la configuration du réseau. Sélectionnez "Accept" et appuyez sur ENTER pour accepter.

## ■ 4. Multi Zone Setup

Lorsque vous désirez bénéficier du son dans une autre pièce que la pièce principale, réglez la méthode de sortie audio pour la pièce séparée (ZONE 2). Si vous avez raccordé des enceintes dans une pièce différente à l'aide d'un câble d'enceinte, sélectionnez "Using AV Receiver". Si vous avez raccordé un amplificateur principal dans une pièce différente à l'aide d'un câble audio analogique, sélectionnez "with External Premain Amplifier".

## ■ 5. Audio Return Channel

Si vous avez raccordé un TV qui prend en charge la fonctionnalité ARC, sélectionné "Yes". Le paramètre ARC de cet appareil s'active et vous pouvez écouter le son du TV via cet appareil.

## Lecture d'un appareil AV

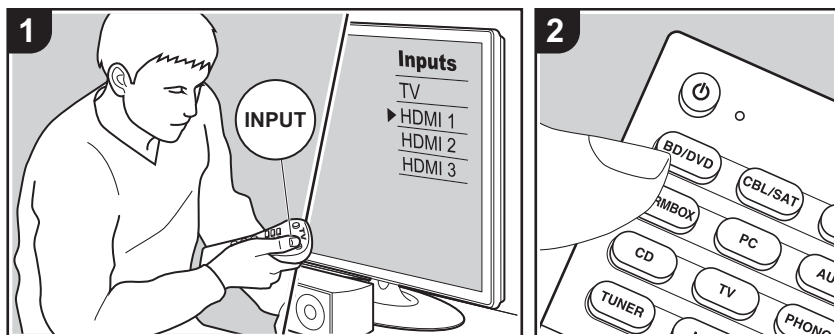

### Commandes de base

Vous pouvez écouter le son provenant des appareils AV tels que des lecteurs de Blu-ray Disc avec cet appareil.

- Si un TV est raccordé à la prise HDMI OUT SUB, appuyez sur la touche Q (P6) de la télécommande et utilisez "Other" - "HDMI Out" pour basculer entre MAIN et SUB.

Effectuez la procédure suivante lorsque l'appareil est en marche.

1. Réglez l'entrée du TV sur celle assignée à l'appareil.
2. Appuyez sur le sélecteur d'entrée (a) de la télécommande portant le même nom que la prise à laquelle vous avez raccordé le lecteur pour changer l'entrée.

Par exemple, appuyez sur la touche BD/DVD pour lire le lecteur raccordé à la prise BD/DVD. Appuyez sur TV pour écouter le son du TV. Pour lire un périphérique raccordé à la prise AUX INPUT AUDIO/HDMI du panneau

frontal, appuyez sur AUX.

- Lorsque la fonction de liaison CEC marche, l'entrée change automatiquement si vous avez raccordé un TV et un lecteur conformes CEC à cet appareil à l'aide d'un raccordement HDMI.
3. Démarrez la lecture sur l'appareil AV.

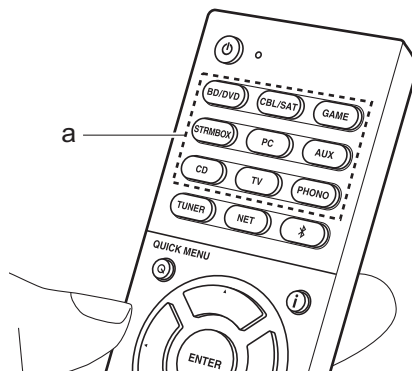

## Lecture BLUETOOTH®

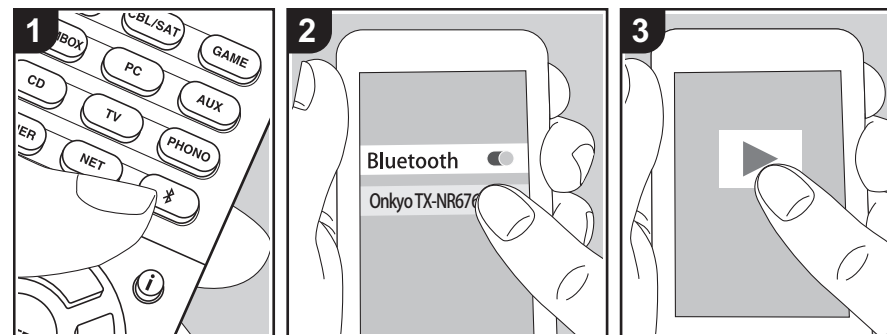

Vous pouvez lire à distance la musique d'un smartphone ou d'un autre périphérique compatible avec la technologie sans fil BLUETOOTH. Effectuez la procédure suivante lorsque l'appareil est en marche.

### Jumelage

1. Lorsque vous appuyez sur la touche \*, "Now Pairing..." apparaît sur l'afficheur de cet appareil et le mode appairage s'active.

Now Pairing...

2. Activez (mettez en marche) la fonction BLUETOOTH du périphérique compatible avec la technologie sans fil BLUETOOTH, puis sélectionnez cet appareil parmi les périphériques affichés. Si un mot de passe est requis, entrez "0000".
  - Cet appareil s'affiche sous le nom "Onkyo TX-NR676 (or 676E) XXXXXX".
  - Pour connecter un autre périphérique compatible avec la technologie

BLUETOOTH, appuyez sur \* jusqu'à ce que "Now Pairing..." s'affiche, puis effectuez l'étape 2. Cet appareil peut mémoriser les données de 8 périphériques appairés.

- La zone de couverture est d'environ 48/15 m. Notez que la connexion n'est pas toujours garantie avec tous les périphériques compatibles avec la technologie sans fil BLUETOOTH.

### Écouter

1. Effectuez la procédure de connexion sur le périphérique compatible avec la technologie BLUETOOTH. L'entrée de cet appareil passe automatiquement sur "BLUETOOTH".
2. Lisez la musique. Augmentez le volume du périphérique compatible avec la technologie sans fil BLUETOOTH jusqu'à un niveau correct.
  - À cause des caractéristiques de la technologie sans fil BLUETOOTH, le son produit par cet appareil peut être légèrement en retard par rapport au son lu par le périphérique compatible avec la technologie sans fil BLUETOOTH.



## Fonctions réseau

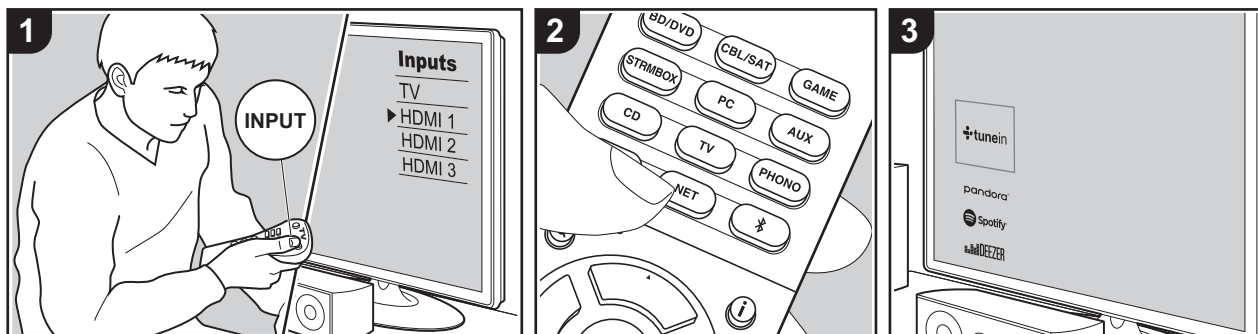

### Commandes de base

En connectant cet appareil au réseau vous pouvez bénéficier de la radio Internet comme TuneIn, de la diffusion en flux depuis Spotify Connect et de la lecture sans fil en utilisant les fonctionnalités AirPlay®. De plus, vous pouvez utiliser la fonctionnalité Music Server pour diffuser en flux les fichiers musicaux présents sur les ordinateurs ou dispositifs NAS qui prennent en charge la fonction de réseau domestique. Les commandes de base des Fonctionnalités Réseau sont présentées dans le Mode d'Emploi Base. Pour des commandes plus avancées, lisez le Mode d'emploi avancé. Il pourrait également y avoir des fonctionnalités réseau supplémentaires fournies par les mises à jour du micrologiciel de cet appareil. Lisez le Mode d'emploi avancé pour avoir des informations sur les nouvelles fonctionnalités.

- Le réseau doit être connecté à Internet pour avoir accès aux services de radio

Internet.

- Selon le service de radio Internet, il se peut que l'utilisateur doive s'inscrire d'abord sur l'ordinateur.
- Pour utiliser Spotify Connect, installez l'application Spotify sur votre smartphone ou votre tablette et créez un compte Spotify Premium.
  - Consultez ce qui suit pour configurer Spotify : [www.spotify.com/connect/](http://www.spotify.com/connect/)
- Les serveurs réseau compatibles avec la fonction Music Server sont des ordinateurs ayant la fonctionnalité serveur de Windows Media® Player 11 ou 12 installée, ou les NAS compatibles avec la fonctionnalité réseau domestique. Notez qu'avec ces ordinateurs, seuls les fichiers musicaux mémorisés dans la bibliothèque de Windows Media® Player peuvent être lus.
- Vous devez effectuer au préalable certains réglages sur votre ordinateur pour utiliser Windows Media® Player 11

ou 12 avec la fonction Music Server.

Effectuez la procédure suivante lorsque l'appareil est en marche.

1. Réglez l'entrée du TV sur celle assignée à l'appareil.
  2. Appuyez sur la touche NET (a) de la télécommande pour afficher une liste des fonctions réseau sur le TV.
  3. Sélectionnez la fonction réseau grâce aux curseurs de la télécommande et appuyez sur ENTER (b) pour valider votre sélection. Avec les services de radio Internet, suivez les instructions à l'écran, en utilisant les touches du curseur pour sélectionner les stations de radio et les programmes, puis appuyez sur ENTER pour écouter. Avec Spotify ou AirPlay, sélectionnez cet appareil à l'aide de votre smartphone pour lancer la lecture. Avec Music Server, sélectionnez le serveur avec les touches du curseur puis sélectionnez le fichier musical désiré et appuyez sur ENTER pour lancer la lecture.
- Pour revenir sur l'écran précédent, appuyez sur ⏪ (c).

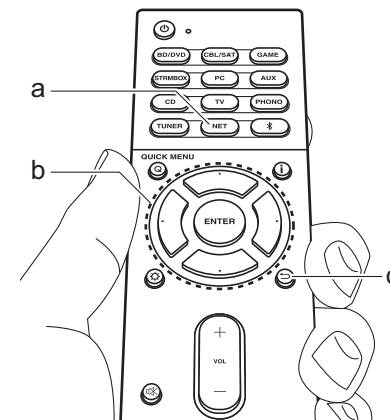

## Périphérique de stockage USB

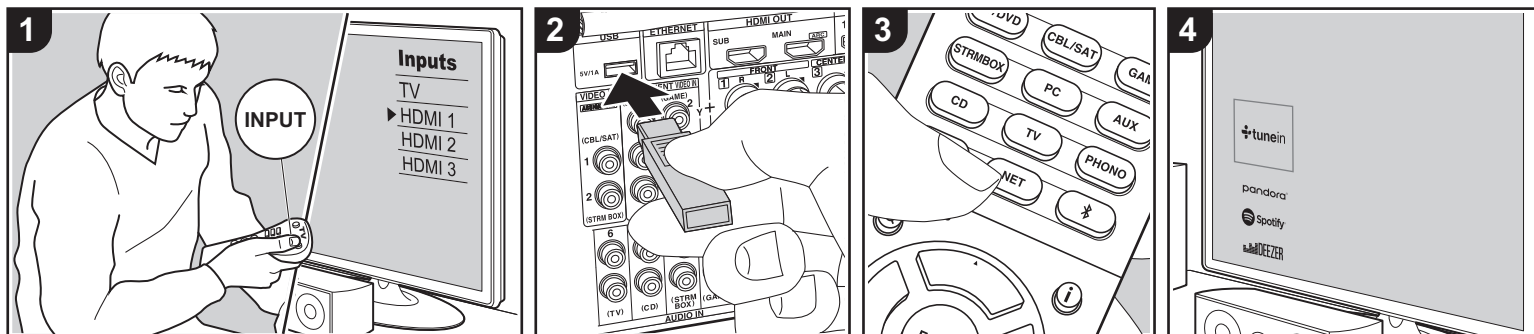

### Commandes de base

Vous pouvez lire des fichiers musicaux stockés sur un périphérique de stockage USB.

Effectuez la procédure suivante lorsque l'appareil est en marche.

1. Réglez l'entrée du TV sur celle assignée à l'appareil.
2. Branchez le périphérique de stockage USB contenant les fichiers musicaux au port USB situé sur le panneau arrière de cet appareil.
3. Appuyez sur la touche NET (a) de la télécommande pour afficher la liste des services réseau.
4. Avec les touches du curseur de la télécommande, sélectionnez "USB", puis appuyez sur ENTER (b).
  - Si le témoin "USB" clignote sur l'afficheur, vérifiez si le périphérique de stockage USB est branché correctement.
  - Ne débranchez pas le périphérique de

stockage USB pendant que "Connecting..." est affiché à l'écran. Cela risque d'entraîner la corruption des données ou un mauvais fonctionnement.

5. Appuyez une nouvelle fois sur la touche ENTER de la télécommande sur l'écran suivant. La liste des dossiers et des fichiers de musique sur le périphérique de stockage USB s'affiche. Sélectionnez le dossier à l'aide des touches du curseur et appuyez sur ENTER pour confirmer votre sélection.
6. Avec les touches du curseur de la télécommande, sélectionnez le fichier de musique, puis appuyez sur ENTER pour lancer la lecture.
  - Pour revenir sur l'écran précédent, appuyez sur ↵ (c).
  - Le port USB de cet appareil est conforme à la norme USB 2.0. La vitesse de transfert peut être insuffisante pour certains des contenus que vous lisez, ce qui peut causer des coupures du son.

- Cette commande n'est pas garantie pour tous les périphériques de stockage USB.
- Cet appareil peut utiliser les périphériques de stockage USB conformes à la norme USB MSC. L'appareil est également compatible avec les périphériques de stockage USB utilisant les formats de système de fichier FAT16 ou FAT32.

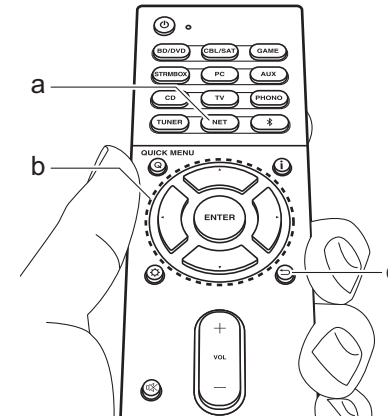

## Écoute de la radio AM/FM

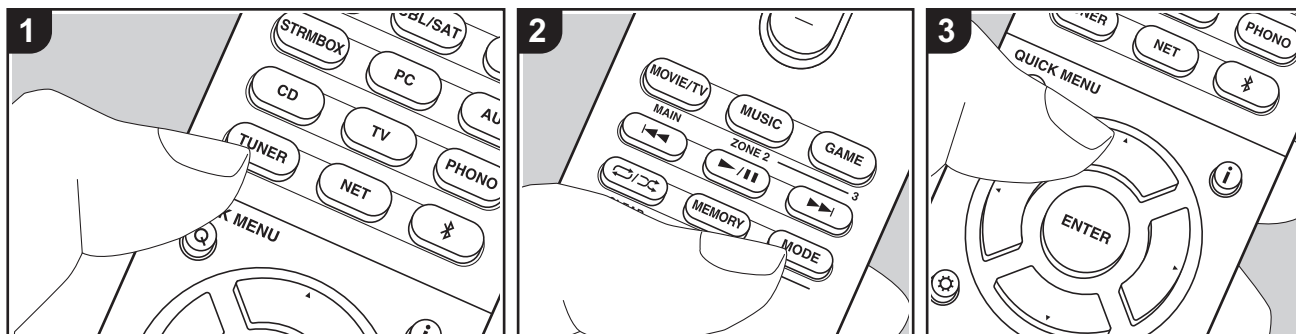

Vous pouvez réceptionner des stations de radio AM et FM sur cet appareil grâce au tuner intégré. Effectuez la procédure suivante lorsque l'appareil est en marche.

### ■ Réglage d'une station de radio

#### Syntonisation automatique

1. Appuyez plusieurs fois sur la touche TUNER (a) de la télécommande pour sélectionner "AM" ou "FM" sur l'afficheur.
2. Appuyez sur la touche MODE (e) de la télécommande pour que "TunMode: Auto" apparaisse sur l'afficheur.

TunMode: Auto

3. Lorsque vous appuyez sur les touches ▲ / ▼ du curseur (b) de la télécommande, la syntonisation automatique démarre et la recherche s'arrête lorsqu'une station est trouvée.

Lorsqu'une station de radio est syntonisée, le témoin "TUNED" s'allume sur l'afficheur. Lorsqu'une station FM stéréo est syntonisée, le témoin "FM ST" s'allume.

**Lorsque la réception des émissions FM est faible :** Effectuez la procédure "Syntonisation manuelle" dans le chapitre suivant. Notez que si vous effectuez la syntonisation manuelle, la réception des émissions FM sera monophonique plutôt que stéréo, quelle que soit la sensibilité de la réception.

#### Syntonisation manuelle

Notez que si vous effectuez la syntonisation manuelle, la réception des émissions FM sera monophonique plutôt que stéréo, quelle que soit la sensibilité de la réception.

1. Appuyez plusieurs fois sur la touche TUNER (a) de la télécommande pour sélectionner "AM" ou "FM" sur l'afficheur.
2. Appuyez sur la touche MODE (e) de la télécommande pour que "TunMode: Manual" apparaisse sur l'afficheur.

TunMode: Manual

3. Tout en appuyant sur les touches du curseur ▲ / ▼ (b) de la télécommande, sélectionnez la station de radio désirée.
  - La fréquence change de 1 pas chaque fois que vous appuyez sur les touches ▲ / ▼ du curseur. La fréquence change en continu si le bouton est maintenu enfoncé, et s'arrête lorsque le bouton est relâché.

#### Réglage du pas de fréquence :

Appuyez sur la touche ⚙, les touches du curseur et ENTER de la télécommande pour sélectionner "7. Miscellaneous" – "Tuner" – "AM/FM Frequency Step" ou "AM Frequency Step" et sélectionnez le pas de fréquence de votre zone. Pour les modèles taïwanais, le paramètre est "10 kHz / 0.2 MHz" au moment de l'achat. Changez-le pour "9 kHz / 0.05 MHz". Notez que lorsque ce paramètre est modifié, toutes les radios pré-réglées sont supprimées.

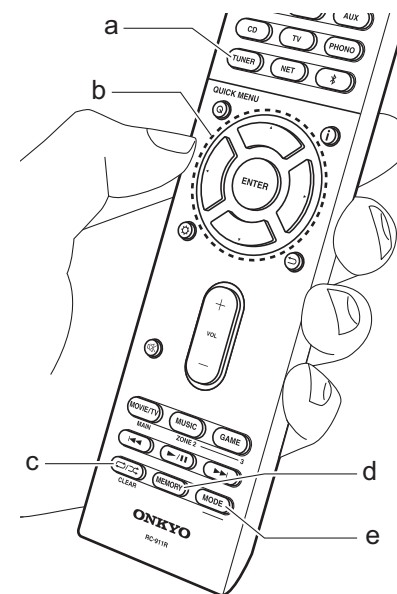

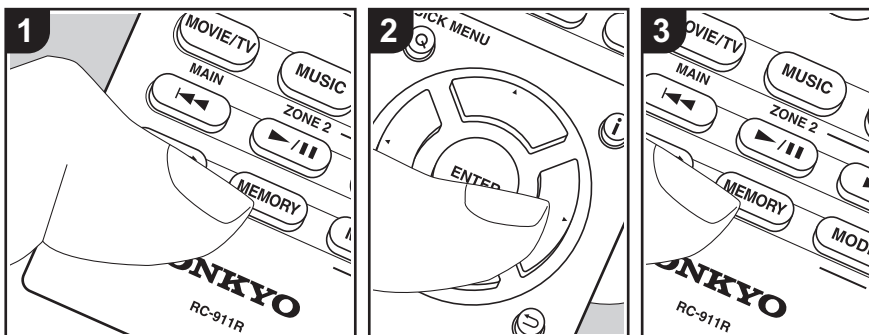

### ■ Présélection d'une station de radio

Vous pouvez pré-régler jusqu'à 40 stations.

#### Procédure d'enregistrement

Après être syntonisé sur la station radio AM/FM que vous voulez mémoriser, effectuez la procédure suivante.

1. Appuyez sur la touche MEMORY (d) de la télécommande pour que le numéro de pré-réglage clignote sur l'afficheur.

FM 87.5 MHz

2. Pendant que le numéro de pré-réglage clignote (environ 8 secondes), appuyez plusieurs fois sur les touches ◀ / ▶ du curseur (b) de la télécommande pour sélectionner un numéro entre 1 et 40.
3. Appuyez de nouveau sur la touche MEMORY de la télécommande pour mémoriser la station. Lorsqu'il est enregistré, le numéro de pré-réglage s'arrête de clignoter. Répétez cette procédure pour toutes vos stations AM/FM préférées.

### Sélectionner une station de radio pré-réglée

1. Appuyez sur la touche TUNER (a) de la télécommande.
2. Appuyez sur les touches ◀ / ▶ du curseur (b) de la télécommande pour sélectionner un numéro de pré-réglage.

### Supprimer une station de radio pré-réglée

1. Appuyez sur la touche TUNER (a) de la télécommande.
2. Appuyez sur les touches ◀ / ▶ du curseur (b) de la télécommande pour sélectionner le numéro prédéfini à supprimer.
3. Après avoir appuyé sur la touche MEMORY (d) de la télécommande, appuyez sur la touche CLEAR (c) pendant que le numéro de pré-réglage clignote pour le supprimer. Lors de la suppression, le nombre sur l'écran s'éteint.

### ■ Utilisation du RDS (Modèles européens, australiens, et asiatiques)

RDS est l'acronyme de Radio Data System, un système de transmission de données par signaux radio FM. Dans les régions qui utilisent le RDS, le nom de la station radio s'affiche lorsque vous syntonisez les informations du programme de diffusion d'une station radio. Lorsque vous appuyez sur la touche de la télécommande dans cet état, vous pouvez utiliser les fonctions suivantes.

#### Affichage texte d'information (Radio Text)

1. Pendant que le nom de la station apparaît sur l'afficheur, appuyez une fois sur la touche de la télécommande. Le texte radio (RT) diffusé par la station apparaît en défilant sur l'afficheur. "No Text Data" s'affiche lorsqu'aucune information de texte n'est disponible.

#### Recherche des stations par type de programme

1. Pendant que le nom de la station apparaît sur l'afficheur, appuyez deux fois sur la touche de la télécommande.
2. Appuyez sur les touches ◀ / ▶ de la télécommande pour sélectionner le type de programme que vous désirez trouver, puis appuyez sur ENTER pour lancer la recherche.
  - Les types de programme affichés sont les suivants : None / News

(Reportages d'actualité) / Affairs (Questions d'actualité) / Info (Informations) / Sport / Educate (Enseignement) / Drama / Culture / Science (Sciences et Technologie) / Varied / Pop M (Musique Pop) / Rock M (Musique Rock) / Easy M (Station de musique grand public) / Light M (Classique pour amateur) / Classics (Classique pour connaisseur) / Other M (Autre musique) / Weather / Finance / Children (Programmes pour enfants) / Social (Affaires sociales) / Religion / Phone In / Travel / Leisure / Jazz (Musique jazz) / Country (Musique country) / Nation M (Variétés nationales) / Oldies (Anciens tubes) / Folk M (Musique folk) / Document (Documentaire)

- Les informations affichées peuvent parfois ne pas correspondre au contenu diffusé par la station.
3. Lorsqu'une station est trouvée, le nom de la station clignote sur l'afficheur. Appuyez sur ENTER pendant le clignotement pour lancer la réception de la station. Si vous n'appuyez pas sur ENTER, l'appareil cherchera une autre station.
    - Si aucune station n'est trouvée, le message "Not Found" s'affiche.
    - Des caractères inhabituels peuvent s'afficher lorsque l'appareil reçoit des caractères non pris en charge. Cependant, cela ne constitue pas un dysfonctionnement. De plus, si le signal provenant d'une station est faible, les informations peuvent ne pas s'afficher.

## Multizone

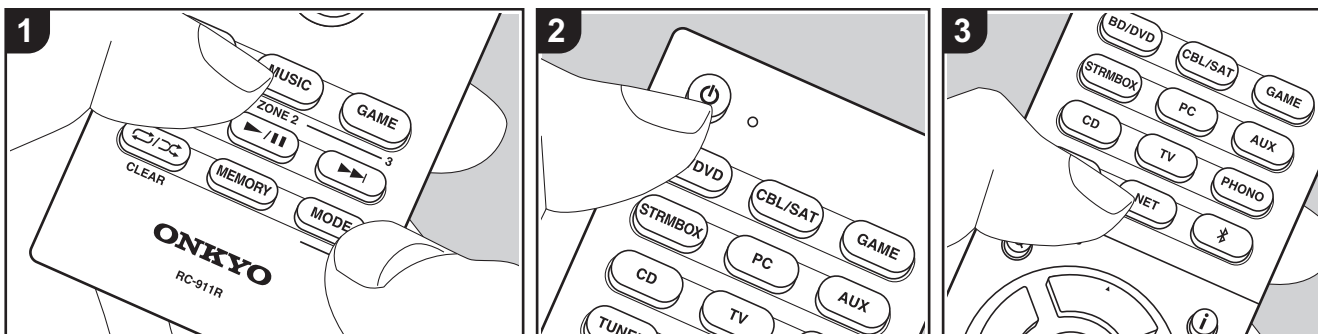

### Commandes de base

Vous pouvez écouter le son dans une pièce différente, par exemple, en faisant jouer un lecteur de Blu-ray Disc dans la pièce principale (là où cet appareil est situé) et en écoutant la radio Internet dans une autre pièce (ZONE 2).

- Les signaux audio DSD et Dolby TrueHD ne sont pas reproduits vers la ZONE 2 si sélectionnés avec le sélecteur d'entrée "NET".
- Vous ne pouvez pas sélectionner des entrées différentes pour la pièce principale et l'autre pièce avec le sélecteur d'entrée "NET" ou "BLUETOOTH". Si vous avez "NET" sélectionné dans la pièce principale et vous sélectionnez "BLUETOOTH" dans l'autre pièce, la pièce principale passe à "BLUETOOTH". Vous ne pouvez pas sélectionner de stations différentes pour la pièce principale et l'autre pièce avec la radio AM/FM.
- Si la ZONE 2 est activée, la consommation d'énergie durant la veille augmente par rapport à la normale.
- Si la ZONE 2 est activée lorsque le mode

d'écoute de la pièce principale est Pure Audio, celui-ci passera automatiquement sur le mode d'écoute Direct. (Modèles européens, australiens, taiwanais et asiatiques)

Effectuez la procédure suivante lorsque l'appareil est en marche.

1. Tout en appuyant sur la touche MODE (e) de la télécommande, appuyez sur ZONE 2 (d) pendant 3 secondes ou plus jusqu'à ce que le témoin à distance clignote deux fois.
  - La télécommande passe sur le mode de contrôle de la ZONE 2.
2. Pointez la télécommande vers l'appareil principal et appuyez sur  $\text{ON}$  (a). "Z2" s'allume sur l'afficheur de l'appareil principal.
 

Z2
3. Appuyez sur le sélecteur d'entrée (b) de l'entrée à lire dans l'autre pièce.
  - Sur l'appareil principal, après avoir appuyé sur ZONE 2, appuyez sur le sélecteur

d'entrée dans les 8 secondes qui suivent, pour sélectionner l'entrée qui sera utilisée dans l'autre pièce. Pour jouer la même source dans la pièce principale et l'autre pièce, appuyez deux fois sur ZONE 2 de l'appareil principal.

4. Le réglage du volume est effectué sur l'amplificateur principal de l'autre pièce lorsqu'il est raccordé via ZONE 2 LINE OUT. En diffusant depuis les enceintes ZONE, réglez à l'aide des touches du volume de la télécommande.
  - Pour contrôler avec l'appareil principal, appuyez sur ZONE 2 et réglez avec la commande MASTER VOLUME dans les 8 secondes.

### Pour désactiver la fonction :

Appuyez sur  $\text{OFF}$  durant le mode de contrôle de la ZONE 2 sur la télécommande. Alternativement, appuyez sur la touche OFF de l'appareil principal.

### Lecture uniquement dans la ZONE 2 :

Si vous mettez l'appareil en mode veille pendant une lecture multi-zone, le témoin Z2 est grisé et le mode de lecture bascule sur lecture dans une

pièce séparée uniquement. Activer la ZONE 2 tandis que cet appareil est en veille réglerà le mode lecture sur le même paramètre.

- i** Pour passer de nouveau la télécommande sur le mode de contrôle de la pièce principale : Tout en appuyant sur MODE de la télécommande, appuyez sur MAIN (c) pendant 3 secondes ou plus jusqu'à ce que le témoin à distance clignote une fois.

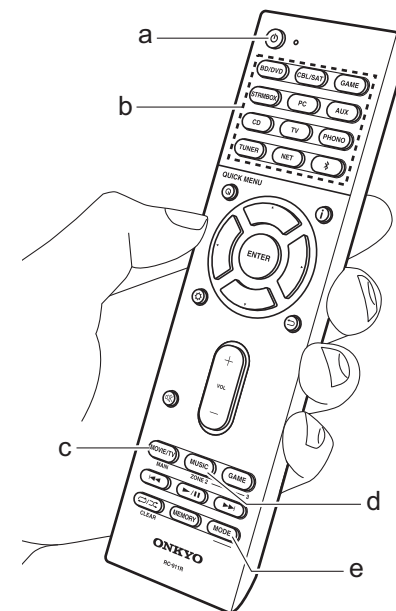



## Mode d'écoute

Cet appareil est équipé de plusieurs modes d'écoute et vous pouvez choisir le mode d'écoute optimal pour les films, la télévision, la musique, et les jeux en utilisant MOVIE/TV, MUSIC, et GAME (b). Les commandes de base sont présentées dans le Mode d'Emploi Base. Pour plus de détails, lisez le Mode d'emploi avancé.

- Le mode d'écoute que vous avez sélectionné en dernier pour la source est gardé en mémoire pour chacune des touches MOVIE/TV, MUSIC et GAME. Si le contenu que vous lisez n'est pas pris en charge par le mode d'écoute que vous avez sélectionné en dernier, le mode d'écoute normal pour le contenu en question est automatiquement sélectionné.

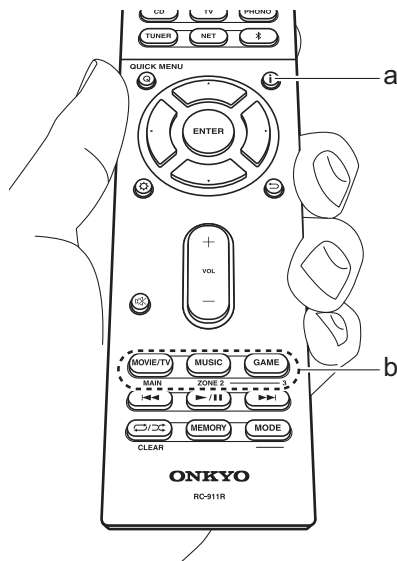

### Modes Dolby Digital/DTS

Si le signal entrant est un format surround numérique comme le Dolby Digital ou le DTS, vous pouvez sélectionner le mode d'écoute qui lui correspond. Dolby Digital s'affiche pour le Dolby Digital et DTS-HD Master Audio s'affiche pour le DTS-HD Master Audio. La sortie est Stereo pour les signaux entrant sur 2 canaux.

### Direct

Ce mode d'écoute peut être sélectionné pour tous les signaux entrant. Il coupe les traitements qui affectent la qualité du son pour offrir une qualité sonore de lecture plus proche des sources. Les enceintes lisent le champ sonore en fonction du nombre de canaux présents dans le signal entrant, donc seules les enceintes avant reproduiront un signal 2 canaux, par exemple.

### Dolby Surround/DTS Neural:X

Ces modes d'écoute vous permettent d'étendre le signal de lecture aux formats 5.1 ou 7.1 pour correspondre à la configuration d'enceinte raccordées lorsque le signal entre sur 2 canaux ou sur 5.1.

### Modes surround originaux

Vous pouvez sélectionner des modes d'écoute comme le mode All Ch Stereo où l'image stéréo est lue de l'avant et de l'arrière, et Orchestra (uniquement avec la touche MUSIC) qui est le meilleur mode pour la lecture des opéras et de la musique

classique.

### Pure Audio (Modèles européens, australiens, taïwanais et asiatiques)

Mode d'écoute qui fournit une qualité sonore encore plus pure en mettant hors tension l'affichage et les circuits vidéo analogiques. Il peut être sélectionné avec la touche MUSIC et la touche sur l'appareil principal.

### Vérification du format d'entrée et du mode d'écoute

Appuyez plusieurs fois sur la touche **i** (a) de la télécommande pour commuter l'affichage de l'appareil principal comme suit.

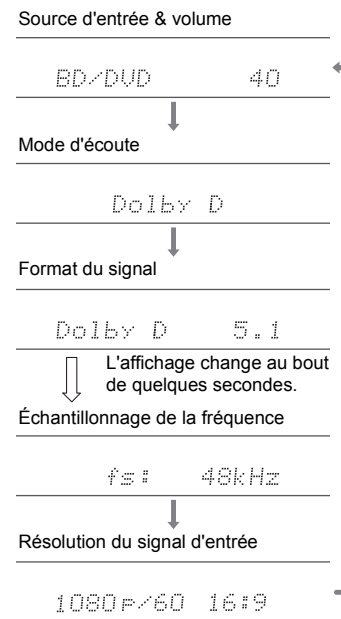

## Licence et marque commerciale

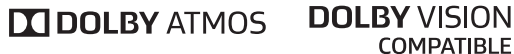

Manufactured under license from Dolby Laboratories. Dolby, Dolby Atmos, Dolby Surround, Dolby Vision and the double-D symbol are trademarks of Dolby Laboratories.



For DTS patents, see <http://patents.dts.com>. Manufactured under license from DTS, Inc. DTS, the Symbol, DTS in combination with the Symbol, DTS:X, and the DTS:X logo are registered trademarks or trademarks of DTS, Inc. in the United States and/or other countries. © DTS, Inc. All Rights Reserved.



The terms HDMI and HDMI High-Definition Multimedia Interface, and the HDMI Logo are trademarks or registered trademarks of HDMI Licensing LLC in the United States and other countries.



The Wi-Fi CERTIFIED Logo is a certification mark of Wi-Fi Alliance®.



AirPlay, iPad, iPhone, iPod, iPod classic, iPod nano and iPod touch are trademarks of Apple Inc., registered in the U.S. and other countries.

iPad Air and iPad mini are trademarks of Apple Inc.

"Made for iPod", "Made for iPhone" and "Made for iPad" mean that an electronic accessory has been designed to connect specifically to iPod, iPhone, or iPad, respectively, and has been certified by the developer to meet Apple performance standards. Apple is not responsible for the operation of this device or its compliance with safety and regulatory standards.

Please note that the use of this accessory with iPod, iPhone or iPad may affect wireless performance.

AirPlay works with iPhone, iPad, and iPod touch with iOS 4.3.3 or later, Mac with OS X Mountain Lion or later, and PC with iTunes 10.2.2 or later.



PANDORA, the PANDORA logo, and the Pandora trade dress are trademarks or registered trademarks of Pandora Media, Inc. Used with permission.



The BLUETOOTH® word mark and logos are registered trademarks owned by Bluetooth SIG, Inc.

The Spotify software is subject to third party licenses found here: <https://developer.spotify.com/esdk-third-party-licenses/>

This product is protected by certain intellectual property rights of Microsoft. Use or distribution of such technology outside of this product is prohibited without a license from Microsoft.

Windows 7, Windows Media, and the Windows logo are trademarks or registered trademarks of Microsoft Corporation in the United States and/or other countries.

DSD and the Direct Stream Digital logo are trademarks of Sony Corporation.



Theater-Dimensional

"Theater-Dimensional" and "Theater-Dimensional (logo)" are trademarks of Onkyo Corporation.

"All other trademarks are the property of their respective owners."

"Toutes les autres marques commerciales sont la propriété de leurs détenteurs respectifs."

"El resto de marcas comerciales son propiedad de sus respectivos propietarios".

"Tutti gli altri marchi di fabbrica sono di proprietà dei rispettivi proprietari."

"Alle anderen Warenzeichen sind das Eigentum ihrer jeweiligen Eigentümer."

"Alle andere handelsmerken zijn eigendom van de desbetreffende rechthebbenden."

"Alla andra varumärken tillhör deras respektive ägare."

"Kaikki muut tuotemerkit ovat omistajien omaisuutta."





# Manual Básico

TX-NR676 / TX-NR676E / AV RECEIVER

<b>Antes de empezar</b> .....	2
Qué se encuentra en la caja .....	2
<b>Nombres de las piezas</b> .....	3
Nombres de las piezas .....	3
<b>Instalación</b> .....	7
Procedimiento de instalación .....	7
Paso 1: Disposición de los altavoces .....	8
Paso 2: Conexión de los altavoces .....	14
Paso 3: Conexión de los componentes del TV y los componentes de AV .....	16
<b>Configuración inicial</b> .....	22
Initial Setup con el asistente de arranque automático.....	22
<b>Reproducción</b> .....	24
Reproducción de componente AV .....	24
BLUETOOTH® Reproducción .....	24
Funciones de red.....	25
Dispositivo de almacenamiento USB .....	26
Escuchar la radio AM/FM.....	27
Multizona .....	29
Modo de audición.....	30

Para obtener detalles sobre las Funciones de red y los modos de audición, así como la información referente a la configuración avanzada, consulte el "Manual avanzado" disponible en nuestro sitio web.

<http://www.onkyo.com/manual/txnr676/adv/es.html>

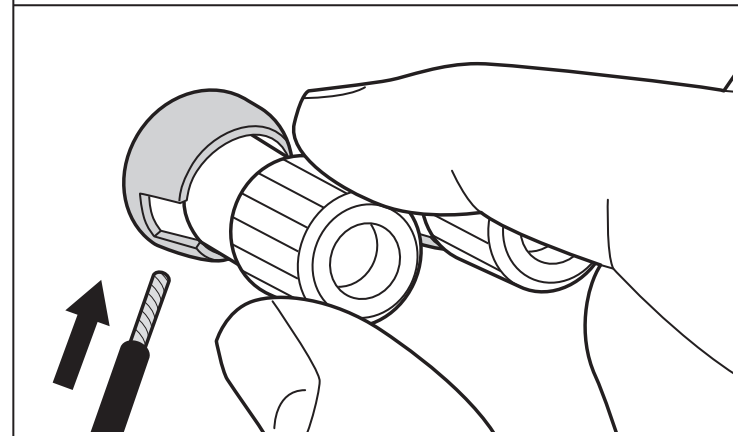
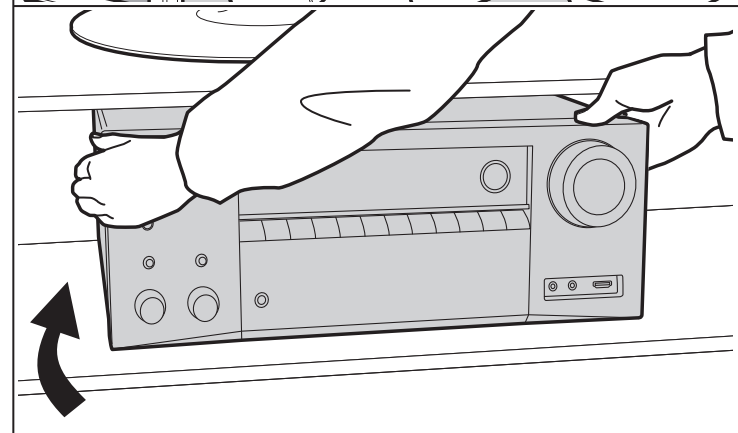
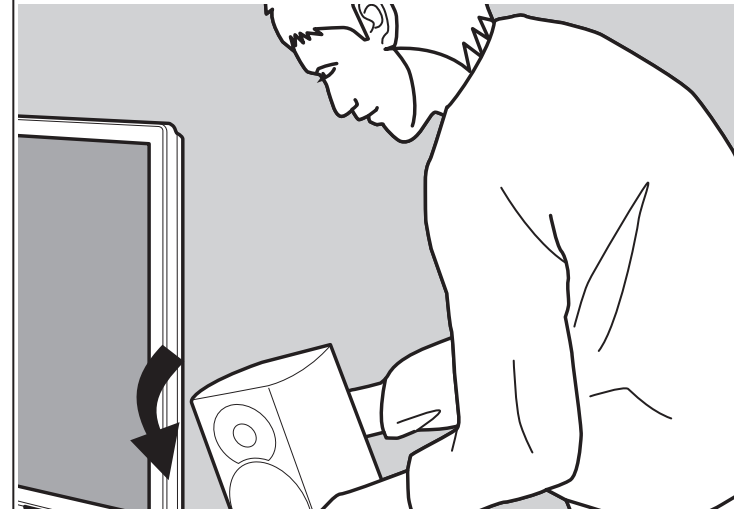

## Qué se encuentra en la caja

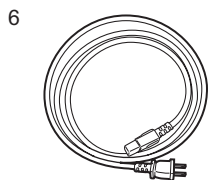
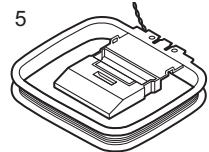
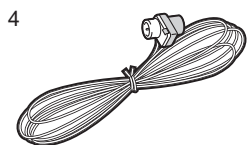
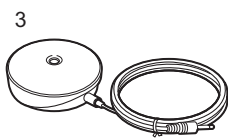
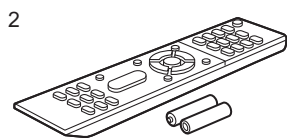
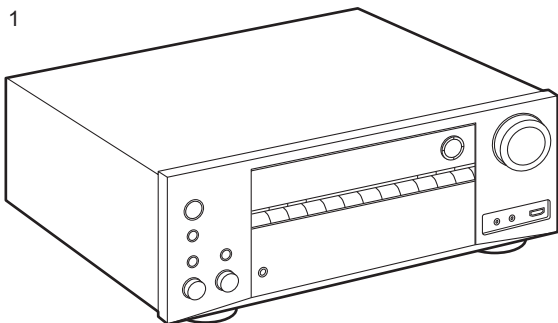

1. Unidad principal (1)
  2. Mando a distancia (RC-911R) (1), Pilas (AAA/R03) (2)
  3. Micrófono para la configuración de altavoces (1)
    - Usado durante la Initial Setup.
  4. Antena de FM para interiores (1)
  5. Antena en bucle de AM (1)
  6. Cable de alimentación (Solo para modelos taiwaneses) (1)
    - Guía de inicio rápido (1)
    - Manual Básico (Este manual)
- Conecte los altavoces con una impedancia de entre 4  $\Omega$  y 16  $\Omega$ .
  - El cable de alimentación no debe conectarse hasta que no se hayan completado todas las otras conexiones.
  - No aceptamos ninguna responsabilidad por daño causado debido a la conexión de equipos fabricados por otras compañías.
  - Puede que se amplíen las funcionalidades mediante actualizaciones de firmware y que los proveedores de servicios cesen su actividad, lo que significa que algunos servicios de red y contenidos puede que no estén disponibles en el futuro. Además, los servicios disponibles podrían variar dependiendo de su zona de residencia.
  - En el futuro se publicarán más detalles sobre la actualización de firmware en nuestra página web y mediante otros medios.
  - Las especificaciones y las características están sujetas a cambios sin previo aviso.

(\*)Puede encontrar más información en el Manual avanzado.

## Nombres de las piezas

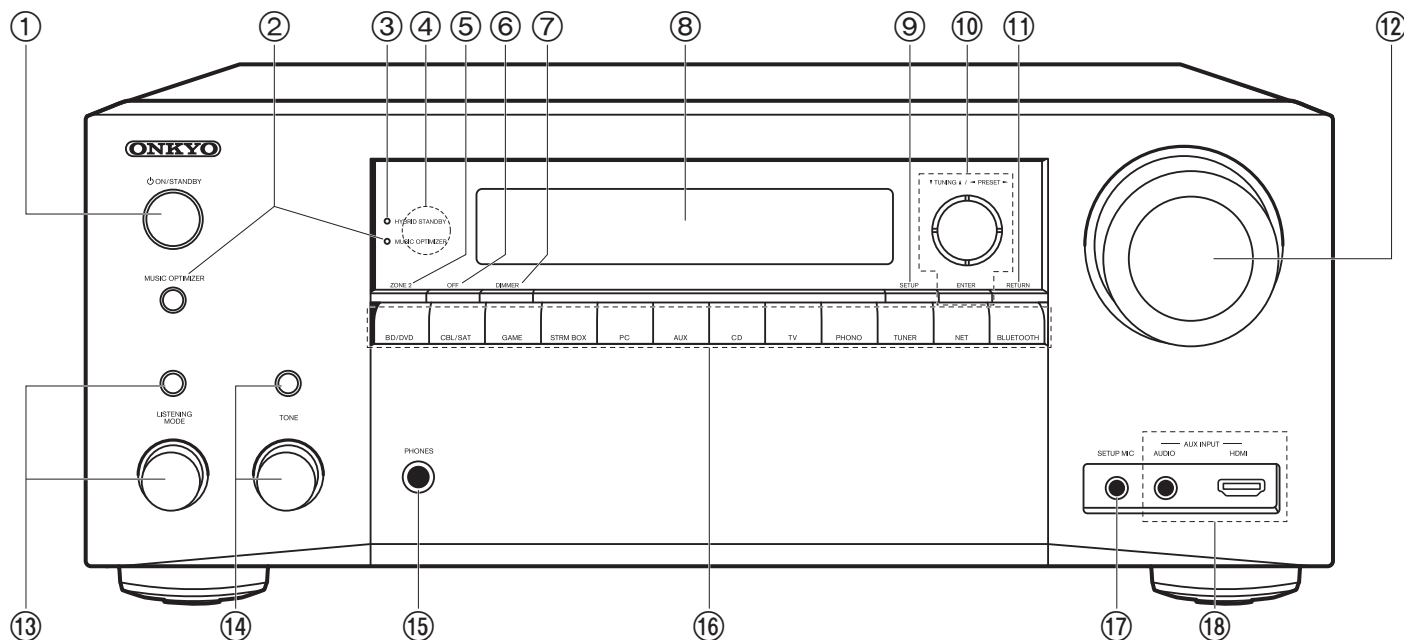

### Panel frontal

1. Botón ON/STANDBY
2. Botón/indicador MUSIC OPTIMIZER (Modelos norteamericanos): Activa/desactiva la función Music Optimizer, que proporciona una mejor calidad de sonido del audio comprimido.  
Botón/indicador PURE AUDIO (Modelos europeos, australianos taiwaneses y asiáticos): Cambia al modo Pure Audio (P30).
3. Indicador HYBRID STANDBY: Se ilumina si la unidad entra en modo de espera cuando las funciones están activadas y siguen funcionando cuando esta unidad está en modo de espera, tales como HDMI Standby Through y Network Standby.
4. Sensor del mando a distancia: Recibe señales del mando a distancia.
  - El rango de señal del mando a distancia es de unos 16'5 m, a un ángulo de 20° en el eje perpendicular y 30° a ambos lados.
5. Botón ZONE 2: Controla la función multizona (P29).
6. Botón OFF: Desactiva la función multizona (P29).
7. Botón DIMMER: Puede ajustar el brillo de la pantalla en tres pasos. No se puede apagar completamente.
8. Pantalla (P4)
9. Botón SETUP: Puede mostrar elementos de configuración avanzada en el TV y la pantalla para disfrutar de una experiencia incluso mejor. (\*)
10. Botones del cursor (▲ / ▼ / ◀ / ▶) y botón ENTER: Seleccione el elemento con los cursores y pulse ENTER para confirmar. Úselos para sintonizar emisoras de radio cuando use TUNER (P27).
11. Botón RETURN: Regresa la pantalla al estado anterior.
12. MASTER VOLUME

(\*)Puede encontrar más información en el Manual avanzado.

13. Pulse repetidamente el botón LISTENING MODE (arriba) para seleccionar una categoría entre "Movie/TV", "Music", "Game", después gire el mando LISTENING MODE (abajo) para cambiar el modo (P30). (\*)
14. Puede ajustar la calidad del sonido de los altavoces frontales. Pulse repetidamente el botón TONE (arriba) para seleccionar el elemento a ajustar entre "Bass" y "Treble", y gire el mando TONE (abajo) para ajustarlo.
15. Conector PHONES: Se conectan auriculares con una clavija estándar (Ø1/4"/6,3 mm).
16. Botones de selector de entrada: Cambia la entrada a reproducir.
17. Conector SETUP MIC: El micrófono para la configuración de los altavoces suministrado está conectado.
18. Conector AUX INPUT AUDIO/HDMI: Conecte una cámara de vídeo, etc., usando un cable mini plug estéreo (Ø1/8"/3,5 mm) o un cable HDMI.

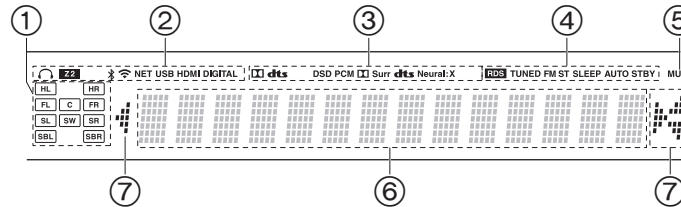

### Pantalla

1. Visualización de altavoz/canal: Muestra el canal de salida que corresponde al modo de audición seleccionado.
2. Se ilumina en las siguientes condiciones.
  - 🔊: Cuando se conectan los auriculares.
  - Z2: Cuando ZONE 2 está activado.
  - 📶: Cuando se conecta mediante BLUETOOTH.
  - 📶: Cuando se conecta mediante Wi-Fi.
  - NET: Cuando "NET" está seleccionado con el selector de entrada y la unidad está conectada a la red. Parpadeará si la conexión a la red no es correcta.
  - USB: Cuando "NET" está seleccionado con el selector de entrada y la unidad está conectada por USB y el dispositivo USB está seleccionado. Parpadea si el dispositivo USB no está conectado correctamente.
  - HDMI: Cuando entran señales HDMI y la entrada HDMI está seleccionada.
  - DIGITAL: Cuando entran señales digitales y la entrada digital está seleccionada.
3. Se ilumina de acuerdo al tipo de señales digitales de entrada de audio y al modo de audición.
4. Se ilumina en las siguientes condiciones.
  - RDS (Modelos europeos, australianos y asiáticos): Recepción de transmisión RDS.
  - TUNED: Recepción de radio AM/FM.
  - FM ST: Recepción de FM estéreo.
  - SLEEP: Cuando el temporizador de apagado está activado.
  - AUTO STBY: Auto Standby está activado.
5. Parpadea cuando se encuentra silenciado.
6. Muestra información varia sobre las señales de entrada.

7. Puede iluminarse cuando se realizan operaciones con el selector de entrada "NET".

(\*)Puede encontrar más información en el Manual avanzado.

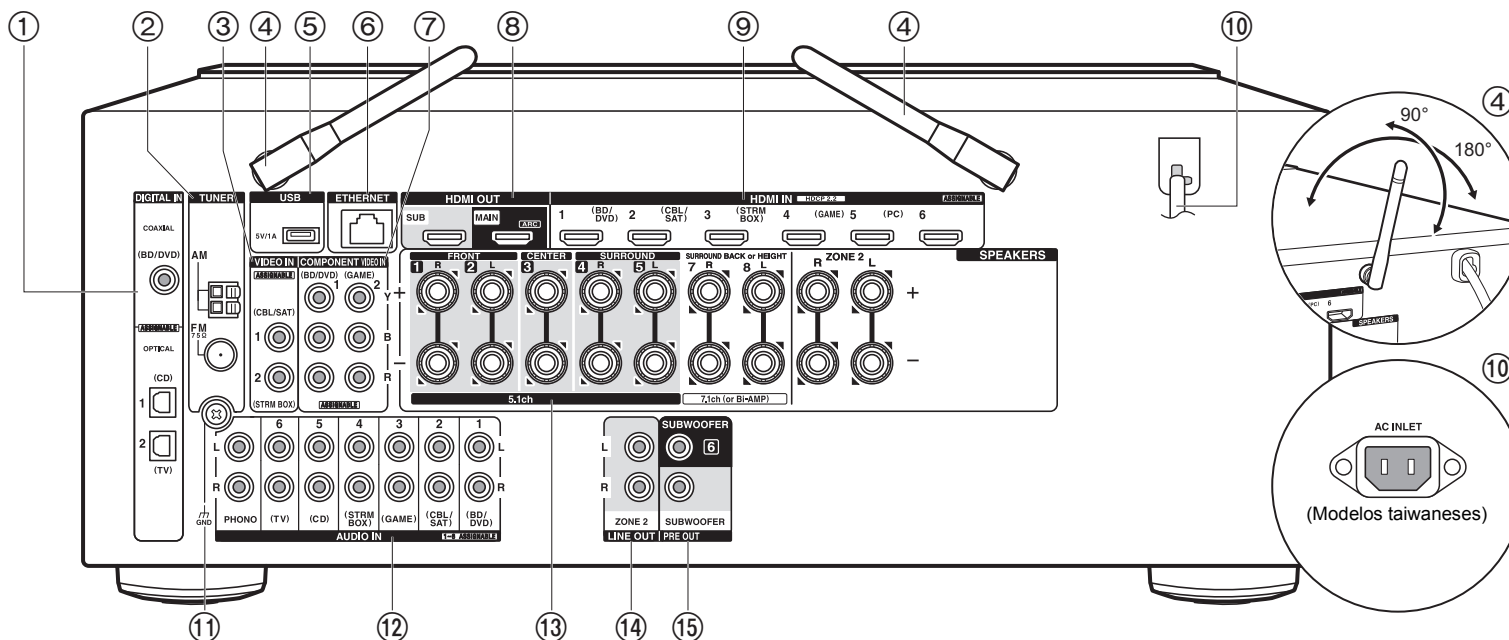

### Panel trasero

1. Conectores DIGITAL IN OPTICAL/COAXIAL: Introduzca señales de audio digital desde un componente AV o un TV con un cable óptico digital o un cable coaxial digital.
2. Terminal TUNER AM/FM 75Ω: Las antenas suministradas están conectadas.
3. Conectores VIDEO IN: Introduzca señales de vídeo de un componente AV con un cable de vídeo analógico.
4. Antena inalámbrica: Utilizada para la conexión Wi-Fi o al utilizar un dispositivo habilitado con tecnología inalámbrica BLUETOOTH. Ajuste los ángulos de acuerdo con el estado de la conexión.
5. Puerto USB: Un dispositivo de almacenamiento USB está conectado de manera que los archivos de música almacenados se pueden reproducir. También puede suministrar alimentación (5 V/1 A) a dispositivos USB con un cable USB.
6. Puerto ETHERNET: Conecte con la red a través de un cable Ethernet.
7. Conectores COMPONENT VIDEO IN: Introduzca señales de vídeo de un componente AV con un cable de vídeo componente. (Compatible únicamente con una resolución 480i o 576i.)
8. Conectores HDMI OUT: Transmita señales de vídeo y señales de audio con un cable HDMI conectado a un monitor como un TV o un proyector.
9. Conectores HDMI IN: Transmita señales de vídeo y señales de audio con un cable HDMI conectado a un componente AV.
10. Cable de alimentación (Modelos norteamericanos, europeos, australianos y asiáticos) AC INLET (Modelos taiwaneses): El cable de alimentación suministrado está conectado.
11. Terminal GND: Está conectado el cable de puesta a tierra de la tornamesa.
12. Conectores AUDIO IN: Introduzca señales de audio de un componente AV o un TV con un cable de audio analógico.

(\*)Puede encontrar más información en el Manual avanzado.

13. Terminales SPEAKERS: Conecte los altavoces con cables de altavoz. (Los modelos norteamericanos son compatibles con los conectores de banana.) Puede conectar los altavoces multicanal para la habitación principal y los altavoces para una habitación separada (ZONE 2).
14. Conector ZONE 2 LINE OUT: Transmite señales de audio con un cable de audio analógico a un preamplificador principal en una habitación separada (ZONE 2).
15. Conector SUBWOOFER PRE OUT: Conecte un subwoofer con alimentación propia con un cable de subwoofer. Se pueden conectar hasta dos subwoofers con alimentación propia. Se emite la misma señal desde cada uno de los conectores SUBWOOFER PRE OUT.

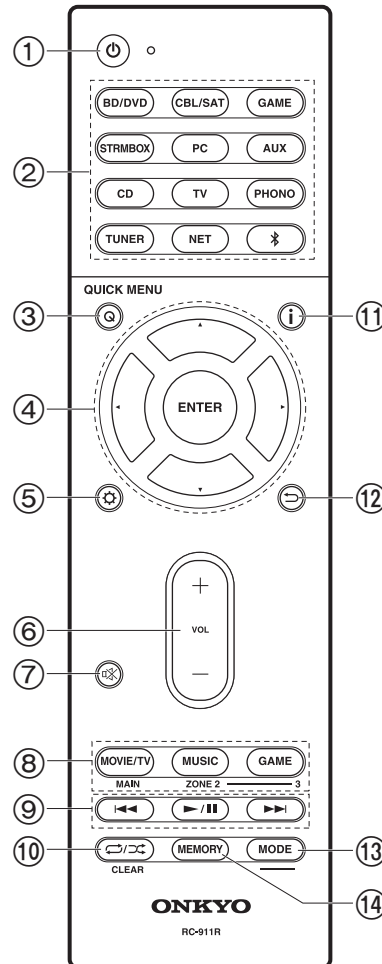

### Mando a distancia

1. Botón ON/STANDBY
2. Botones de selector de entrada: Cambia la entrada a reproducir.
3. Botón Q (QUICK MENU): Algunos ajustes como "Tone" y "Level" se pueden realizar rápidamente durante la reproducción en la pantalla del TV. "Other" contiene ajustes para cambiar la prioridad de emisión dada a los altavoces y para cambiar la salida HDMI (P16). (\*)
4. Botones del cursor y botón ENTER: Seleccione el elemento con los cursores y pulse ENTER para confirmar su selección. Si la carpeta o las listas de archivos no se muestran en una pantalla en el TV, pulse / para cambiar la pantalla.
5. Botón : Puede mostrar elementos de configuración avanzada en el TV y la pantalla para disfrutar de una experiencia incluso mejor. (\*)
6. Botones de volumen
7. Botón : Silencia el audio temporalmente. Pulse de nuevo para cancelar el silencio.
8. Botones LISTENING MODE: Le permiten seleccionar el modo de audición (P30). (\*) Botones MAIN/ZONE 2: Controla la función multizona (P29). (El botón ZONE 3 no se usa con esta unidad.)
9. Botones de reproducción: Utilizado para operaciones de reproducción cuando se reproduce Music Server o un USB.
10. Botón : Puede iniciar la reproducción repetida/aleatoria de Music Server o del USB. Cada vez que pulsa el botón, el modo cambia de (repetición de 1 pista), a (repetición de la carpeta), a (aleatorio). Botón CLEAR: Borra todos los caracteres que ha introducido al introducir texto en la pantalla del TV.
11. Botón : Cambia la información de la pantalla y se usa para operar señales RDS (P28).
12. Botón : Regresa la pantalla al estado anterior.
13. Botón MODE: Cambia la sintonización de una emisora AM/FM entre la sintonización automática y la sintonización manual.
14. Botón MEMORY: Se utiliza para registrar emisoras de radio AM/FM.

### Tips

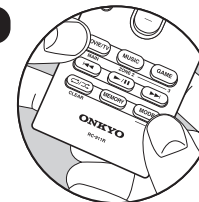

#### Quando el mando a distancia no funciona:

Puede que el mando a distancia haya pasado al modo para controlar la ZONE 2. Para cambiarlo al modo de control de la habitación principal, mientras mantiene pulsado MODE, pulse MAIN durante 3 segundos o más hasta que el indicador remoto parpadee una vez.

## Procedimiento de instalación

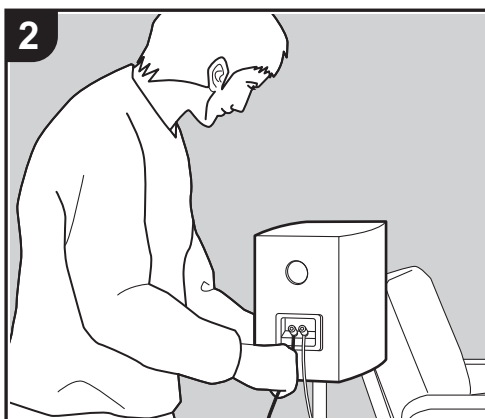

Esta unidad se puede usar de diversas maneras, según la disposición de los altavoces que instale y de las conexiones hechas a dispositivos externos. Lea los siguientes puntos para hacer el proceso de instalación más sencillo.

### Paso 1: Disposición de los altavoces

Seleccione la disposición de altavoces que se ajuste a los suyos y las condiciones en que serán usados entre las opciones presentadas en las páginas P8 a P12, después instale los altavoces consultando las ilustraciones y explicaciones en la página correspondiente. Las disposiciones de altavoces incluyen sistemas que usan altavoces envoltorios traseros, sistemas que usan altavoces de altura y sistemas que usan altavoces de biamplificación. También consulte las disposiciones disponibles en "Combinaciones de altavoces" en P13.

### Paso 2: Conexión de los altavoces

Para conectar los sistemas de altavoces a esta unidad, consulte la P14 si está usando una disposición de altavoces descrita en las páginas P8 a P11, y consulte la P15 para usar una disposición con altavoces de biamplificación según lo descrito en la P12. El proceso de conexión será más sencillo si consulta las ilustraciones, las explicaciones y prepara los cables necesarios con antelación.

### Paso 3: Conexión de los componentes del TV y los componentes de AV

Consulte las páginas P16 a P21 para conectar sus dispositivos externos tales como su TV, reproductor de discos Blu-ray, así como los accesorios suministrados, por ejemplo, las antenas. En la P20 también se presenta la opción de conexión multizona que permite reproducir audio en otras habitaciones además de la habitación principal. El proceso de conexión será más sencillo si consulta las ilustraciones y las explicaciones, si confirma los tipos de conexión en los dispositivos externos y si prepara los cables necesarios con antelación.

## Paso 1: Disposición de los altavoces

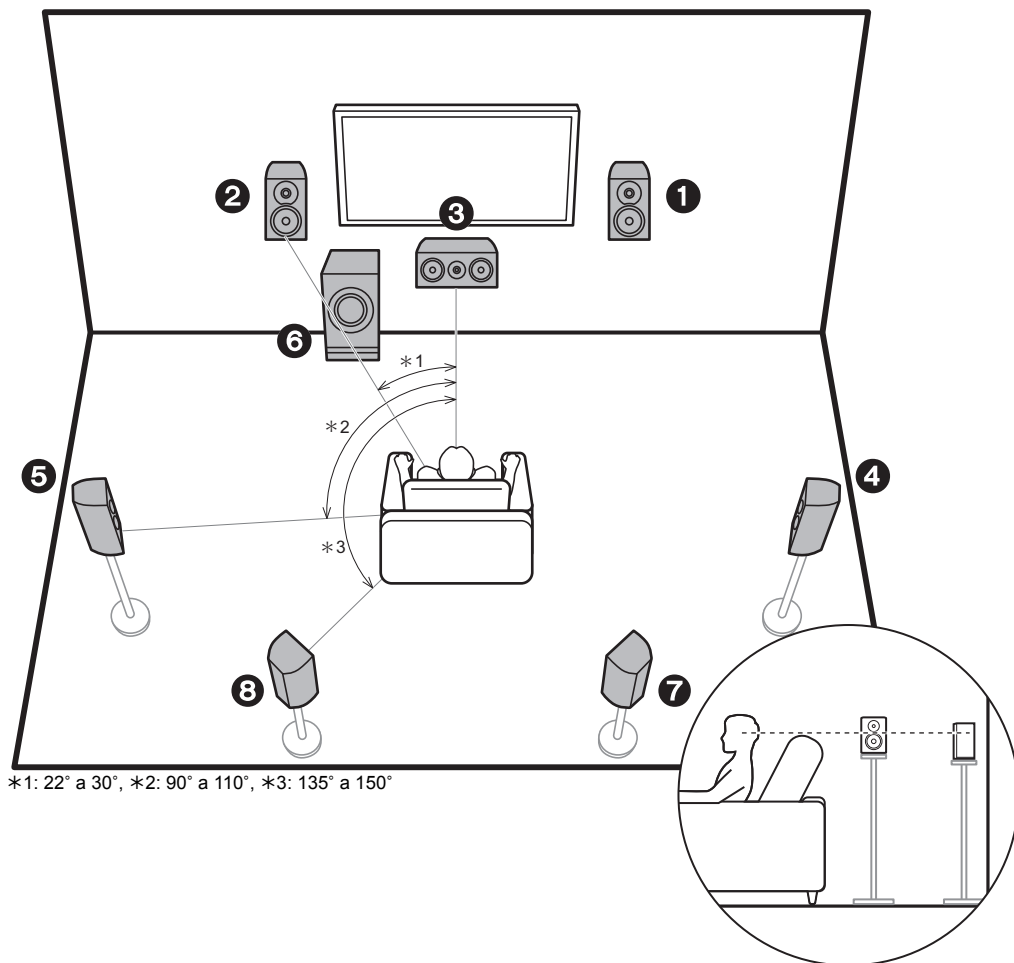

### Sistema de 7.1 canales

Los altavoces delanteros emiten sonidos delanteros en estéreo y el altavoz central emite sonidos centrales como diálogos y voces. Los altavoces de sonido envolvente crean un campo de sonido trasero. El subwoofer con fuente de alimentación propia reproduce sonidos bajos y crea un campo de sonido rico.

Este sistema básico de 5.1 canales con altavoces envolventes traseros añadidos se denomina sistema de 7.1 canales. La conexión de los altavoces traseros envolventes mejora la sensación de envolvimiento y conectividad de sonido creada por el campo de sonido trasero y proporciona un campo sonoro más real. Además, instalando los altavoces traseros envolventes, cuando el formato de entrada es Dolby Atmos, puede seleccionar el modo de audición Dolby Atmos, que proporciona el sonido 3D más actual.

Los altavoces delanteros deberían colocarse a la altura de la oreja, mientras que los altavoces envolventes deberían ubicarse justo por encima de la altura de la oreja. El altavoz central debería instalarse orientado hacia la posición de audición. Colocar el subwoofer con alimentación propia entre el altavoz central y el altavoz delantero produce un sonido natural incluso cuando se reproduce música. En una disposición óptima, los altavoces traseros envolventes están a la altura de la oreja.

- Si incluye altavoces traseros envolventes en la configuración, se necesitan altavoces envolventes.
- "Combinaciones de altavoces" (P13) describe algunos ejemplos detallados de combinaciones de altavoces.

- 1,2 Altavoces delanteros
- 3 Altavoz central
- 4,5 Altavoces envolventes
- 6 Subwoofer con fuente de alimentación propia
- 7,8 Altavoces traseros envolventes



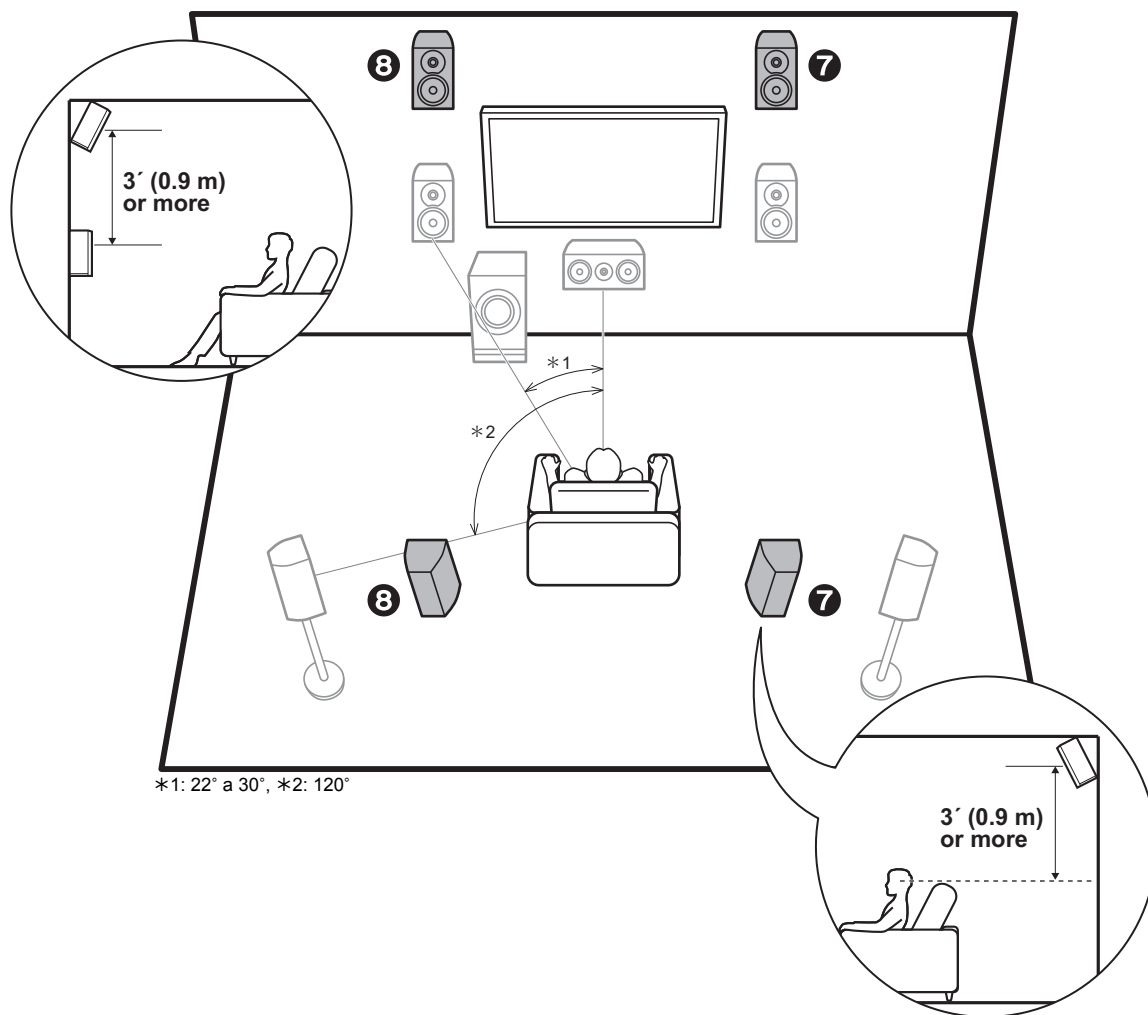

### 5.1.2 Sistema de canal 1 (altavoces altos delanteros/altavoces altos traseros)

Este es un sistema básico de 5.1 canales formado por altavoces delanteros, un altavoz central, altavoces envolventes y un subwoofer con fuente de alimentación propia, al que se le han añadido altavoces de altura delanteros o altavoces altos traseros, que ambos son tipos de altavoces de altura. Instalando altavoces de altura, cuando el formato de entrada es Dolby Atmos, puede seleccionar el modo de audición Dolby Atmos, que proporciona el sonido 3D más actual incluyendo sonidos por arriba. Los altavoces altos delanteros o traseros deberían ubicarse al menos 3' / 0,9 m más altos que los altavoces delanteros. Los altavoces altos delanteros deberían ubicarse directamente por encima de los altavoces delanteros y la distancia entre los altavoces altos traseros debería ser igual a la distancia entre los altavoces delanteros. Ambos deberían instalarse orientados hacia la posición de audición.

- "Combinaciones de altavoces" (P13) describe algunos ejemplos detallados de combinaciones de altavoces.

#### 7,8 Altavoces de altura

- Elija uno de los siguientes:
- Altavoces altos delanteros
  - Altavoces altos traseros

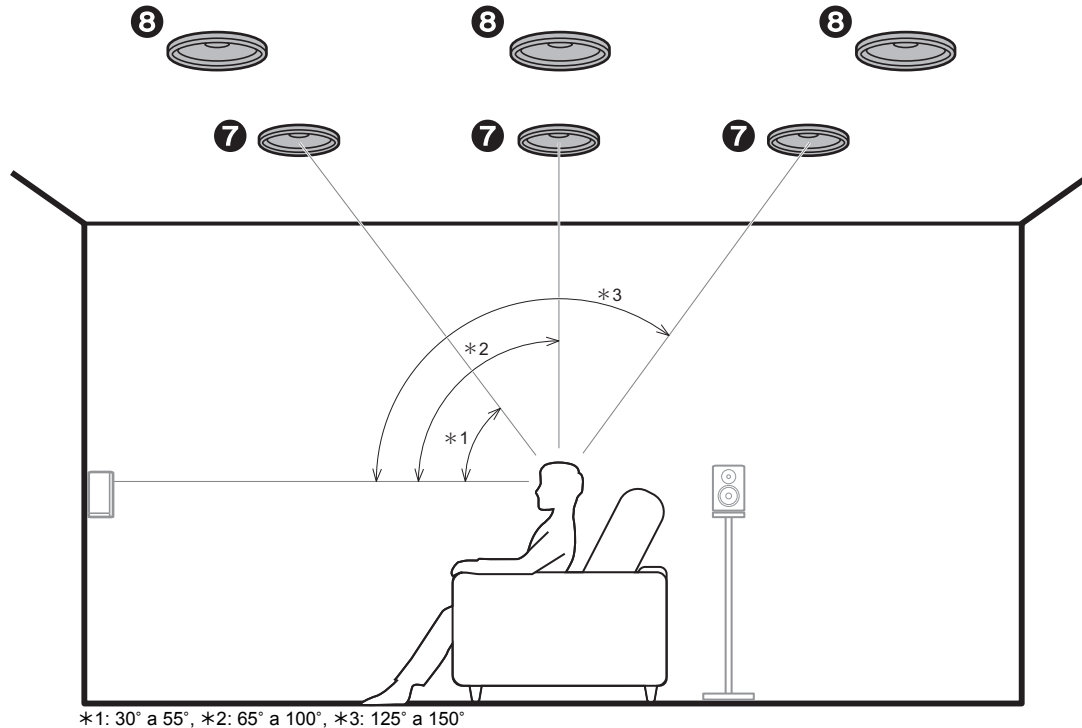

### 5.1.2 Sistema de canal 2 (altavoces de techo)

Este es un sistema básico de 5.1 canales formado por altavoces delanteros, un altavoz central, altavoces envolventes y un subwoofer con fuente de alimentación propia, al que se le han añadido altavoces delanteros superiores, altavoces medios superiores o altavoces traseros superiores, que son tipos de altavoces de altura. Instalando altavoces de altura, cuando el formato de entrada es Dolby Atmos, puede seleccionar el modo de audición Dolby Atmos, que proporciona el sonido 3D más actual incluyendo sonidos por arriba. Ponga los altavoces delanteros superiores en el techo orientados hacia la posición de asiento, los altavoces medios superiores en el techo directamente encima de la posición de asiento, y los altavoces traseros superiores en el techo detrás de la posición de asiento. La distancia entre cada par debería ser igual a la distancia entre los dos altavoces delanteros.

- Dolby Laboratories recomienda colocar este tipo de altavoces de altura para conseguir el mejor efecto Dolby Atmos.
- "Combinaciones de altavoces" (P13) describe algunos ejemplos detallados de combinaciones de altavoces.

#### 7,8 Altavoces de altura

Elija uno de los siguientes:

- Altavoces delanteros superiores
- Altavoces medios superiores
- Altavoces traseros superiores

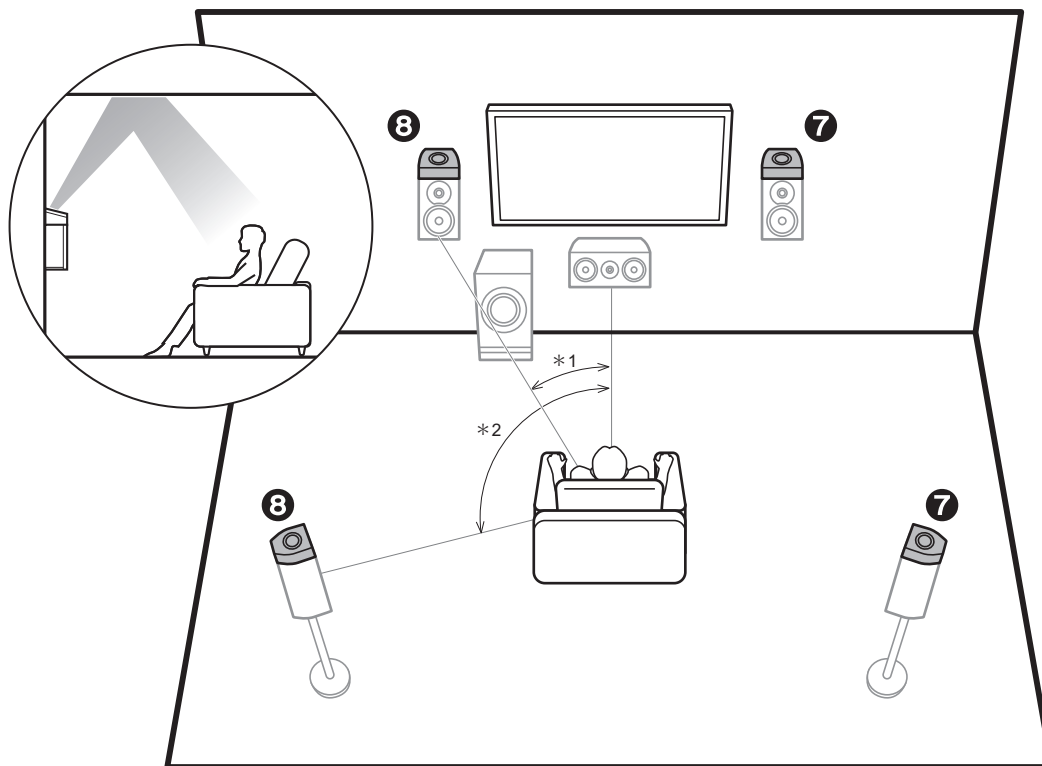

\*1: 22° a 30°, \*2: 120°

### 5.1.2 Sistema de canal 3 (altavoces habilitados para Dolby (Altavoces Dolby))

Este es un sistema básico de 5.1 canales formado por altavoces delanteros, un altavoz central, altavoces envolventes y un subwoofer con fuente de alimentación propia, al que se le han añadido altavoces habilitados con Dolby (delanteros) o altavoces habilitados con Dolby (envolventes), que ambos son tipos de altavoces de altura. Los altavoces habilitados con Dolby son altavoces especiales diseñados para estar orientados hacia el techo de modo que el sonido se escuche tras rebotar contra el techo y así parezca que el sonido viene de arriba. Instalando altavoces de altura, cuando el formato de entrada es Dolby Atmos, puede seleccionar el modo de audición Dolby Atmos, que proporciona el sonido 3D más actual incluyendo sonidos por arriba. Colóquelos por encima de los altavoces delanteros o de los altavoces envolventes.

- "Combinaciones de altavoces" (P13) describe algunos ejemplos detallados de combinaciones de altavoces.

#### 7,8 Altavoces de altura

Elija uno de los siguientes:

- Altavoces habilitados con Dolby (Delanteros)
- Altavoces habilitados con Dolby (Envolventes)

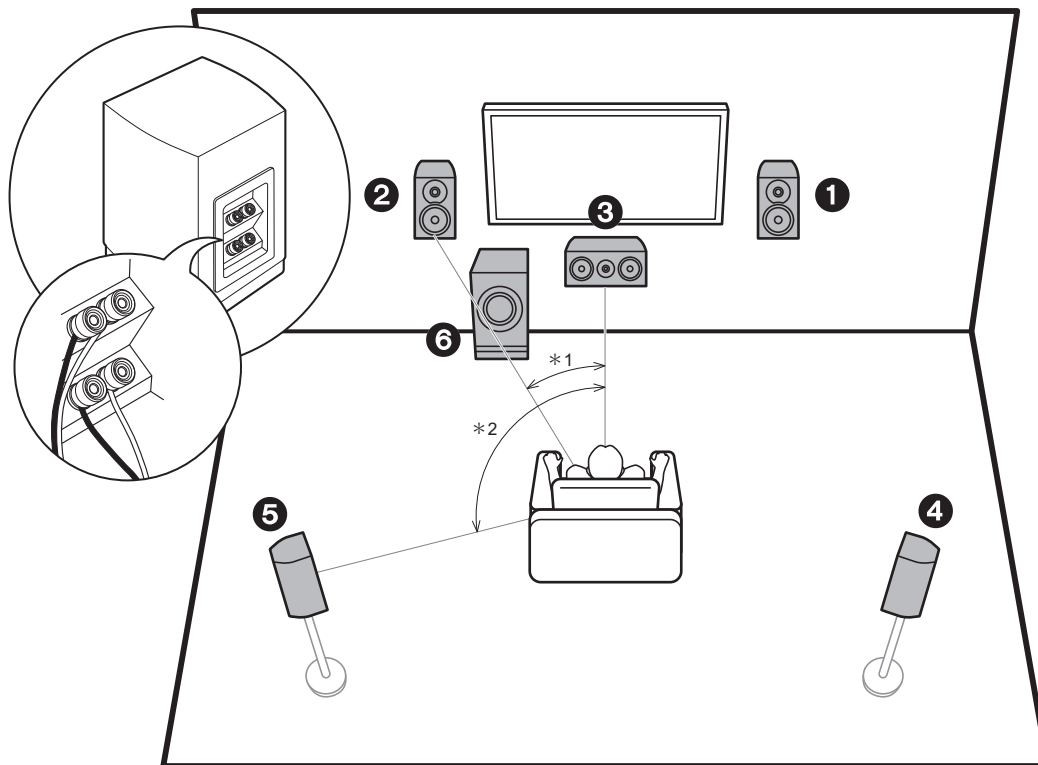

\*1: 22° a 30°, \*2: 120°

### Bi-amplificación de los altavoces

Con un sistema de 5.1 canales, es posible conectar altavoces delanteros compatibles con bi-amplificación para mejorar la calidad de los tonos graves y agudos. Es necesario que los terminales de los tweeters de los altavoces compatibles con bi-amplificación se conecten a un amplificador y los terminales de los woofers a otro amplificador, así que no es posible conectar altavoces de altura y altavoces envolventes traseros con esta conexión. Además de los altavoces delanteros, también puede conectar un altavoz central, altavoces envolventes y un subwoofer con fuente de alimentación propia.

- "Combinaciones de altavoces" (P13) describe algunos ejemplos detallados de combinaciones de altavoces.

- 1,2 Altavoces delanteros (Bi-amplificación)
- 3 Altavoz central
- 4,5 Altavoces envolventes
- 6 Subwoofer con fuente de alimentación propia

### Combinaciones de altavoces

- En cualquiera de las combinaciones, se pueden conectar hasta dos subwoofers con alimentación propia.

Canales de los altavoces	FRONT	CENTER	SURROUND	SURROUND BACK	HEIGHT	Bi-AMP	ZONE 2 (ZONE SPEAKER) (P20)
2.1 ch	✓					✓ (*1)	✓ (*1)
3.1 ch	✓	✓				✓ (*1)	✓ (*1)
4.1 ch	✓		✓			✓ (*1)	✓ (*1)
5.1 ch	✓	✓	✓			✓ (*1)	✓ (*1)
6.1 ch	✓		✓	✓ (*2)			✓
7.1 ch	✓	✓	✓	✓ (*2)			✓
2.1.2 ch	✓				✓ (*3)		✓
3.1.2 ch	✓	✓			✓ (*3)		✓
4.1.2 ch	✓		✓		✓ (*3)		✓
5.1.2 ch	✓	✓	✓		✓ (*3)		✓

(\*1) Puede seleccionar Bi-AMP o ZONE SPEAKER.

(\*2) No se emite ningún sonido desde los altavoces envolventes traseros cuando se está reproduciendo audio desde el ZONE SPEAKER.

(\*3) No se emite ningún sonido desde los altavoces de altura cuando se reproduce está reproduciendo audio desde el ZONE SPEAKER.

## Paso 2: Conexión de los altavoces

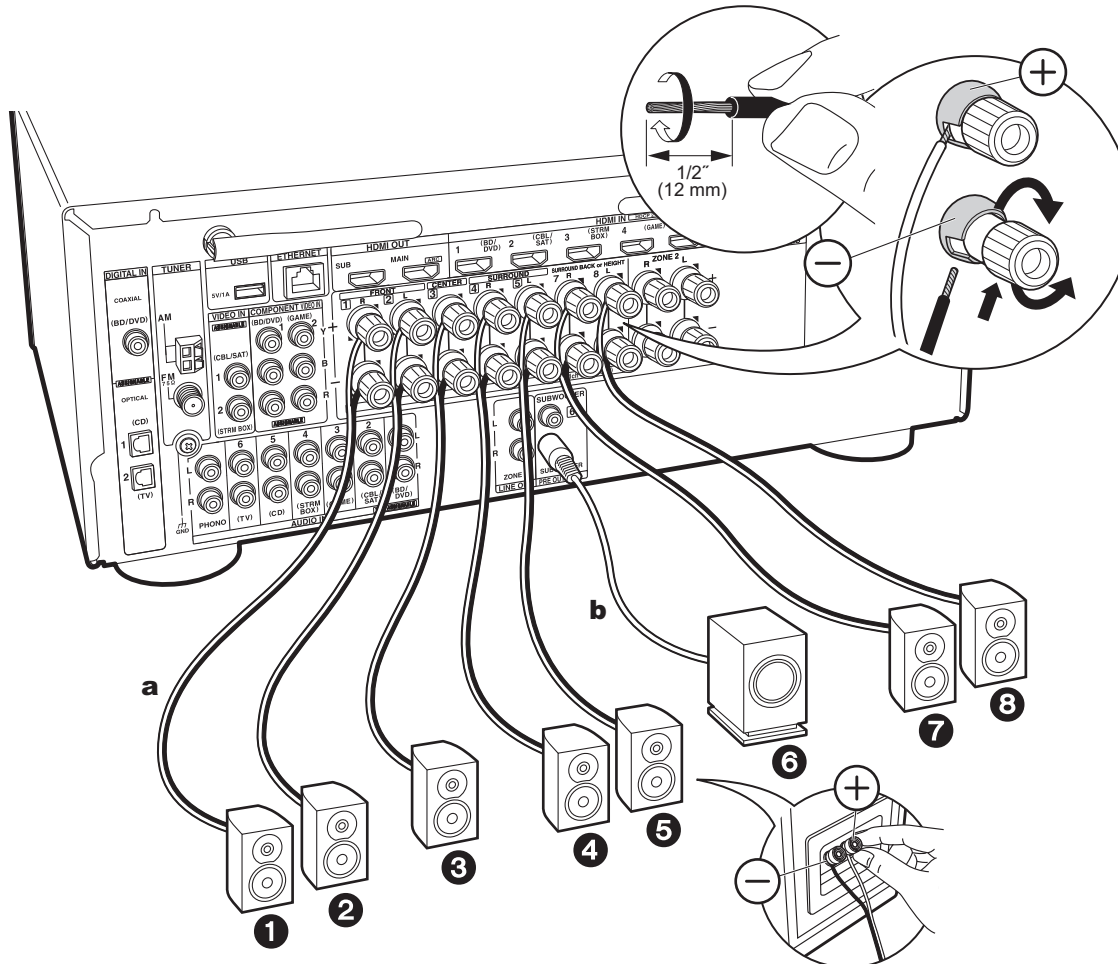

**a** Cable de altavoz, **b** Cable de subwoofer

### Conexiones estándar (Páginas 8 a 11)

Si la conexión es errónea, la fase inversa puede hacer que la salida de graves sea más pobre. Se pueden conectar hasta dos subwoofers con alimentación propia. Se emite la misma señal desde cada uno de los conectores SUBWOOFER PRE OUT.



### Configuración

- Es necesario realizar ajustes para la configuración de los altavoces que ha conectado en "1. AccuEQ Room Calibration" en Initial Setup (P22).
- Si cualquiera de los altavoces conectados tiene una impedancia de 4 Ω o superior hasta menos de 6 Ω, después de completar la Initial Setup, es necesario que realice algunos ajustes en el menú Setup. Pulse  en el mando a distancia, seleccione "2. Speaker" - "Configuration" y establezca "Speaker Impedance" en "4ohms".

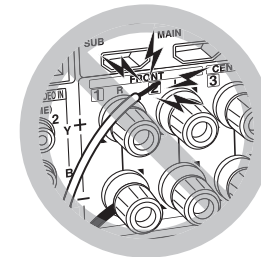

Asegúrese de que los cables expuestos de los altavoces no sobresalgan de los terminales de los altavoces al conectarlos. Si los cables expuestos de los altavoces tocan el panel trasero o los cables + y - se tocan entre sí, el circuito de protección se activará.

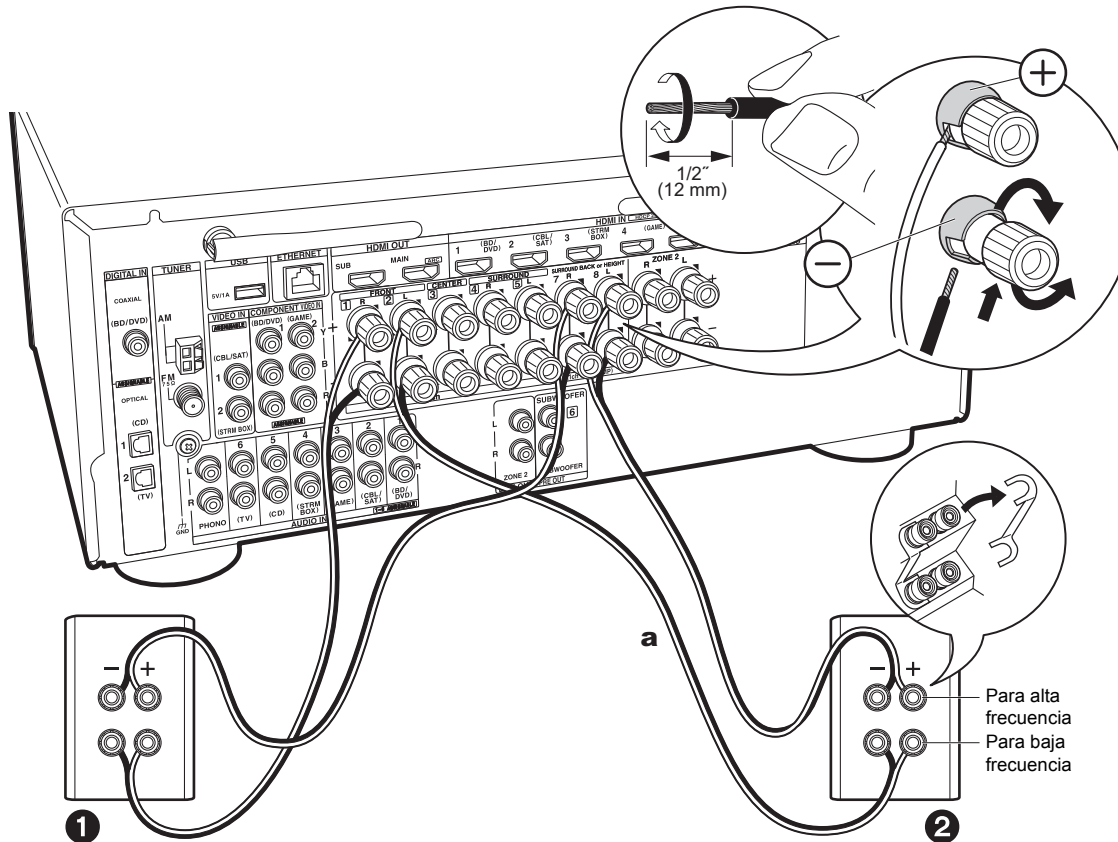

**a** Cable de altavoz

### Conexión con altavoces de biamplificación (Página 12)

Asegúrese de quitar el puente encajado entre los conectores del woofer y los conectores del tweeter de los altavoces delanteros. Consulte "Conexiones estándar (Páginas 8 a 11)" (P14) para conectar el altavoz central, los altavoces envolventes y el subwoofer con fuente de alimentación propia.

- Consulte también el manual de instrucciones de sus altavoces cuando utilice conexiones para biamplificación.



### Configuración

- Es necesario realizar ajustes para la configuración de los altavoces que ha conectado en "1. AccuEQ Room Calibration" en Initial Setup (P22).
- Si cualquiera de los altavoces conectados tiene una impedancia de  $4\ \Omega$  o superior hasta menos de  $6\ \Omega$ , después de completar la Initial Setup, es necesario que realice algunos ajustes en el menú Setup. Pulse  en el mando a distancia, seleccione "2. Speaker" - "Configuration" y establezca "Speaker Impedance" en "4ohms".

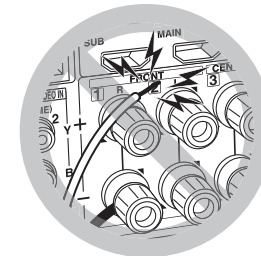

Asegúrese de que los cables expuestos de los altavoces no sobresalgan de los terminales de los altavoces al conectarlos. Si los cables expuestos de los altavoces tocan el panel trasero o los cables + y - se tocan entre sí, el circuito de protección se activará.

## Paso 3: Conexión de los componentes del TV y los componentes de AV

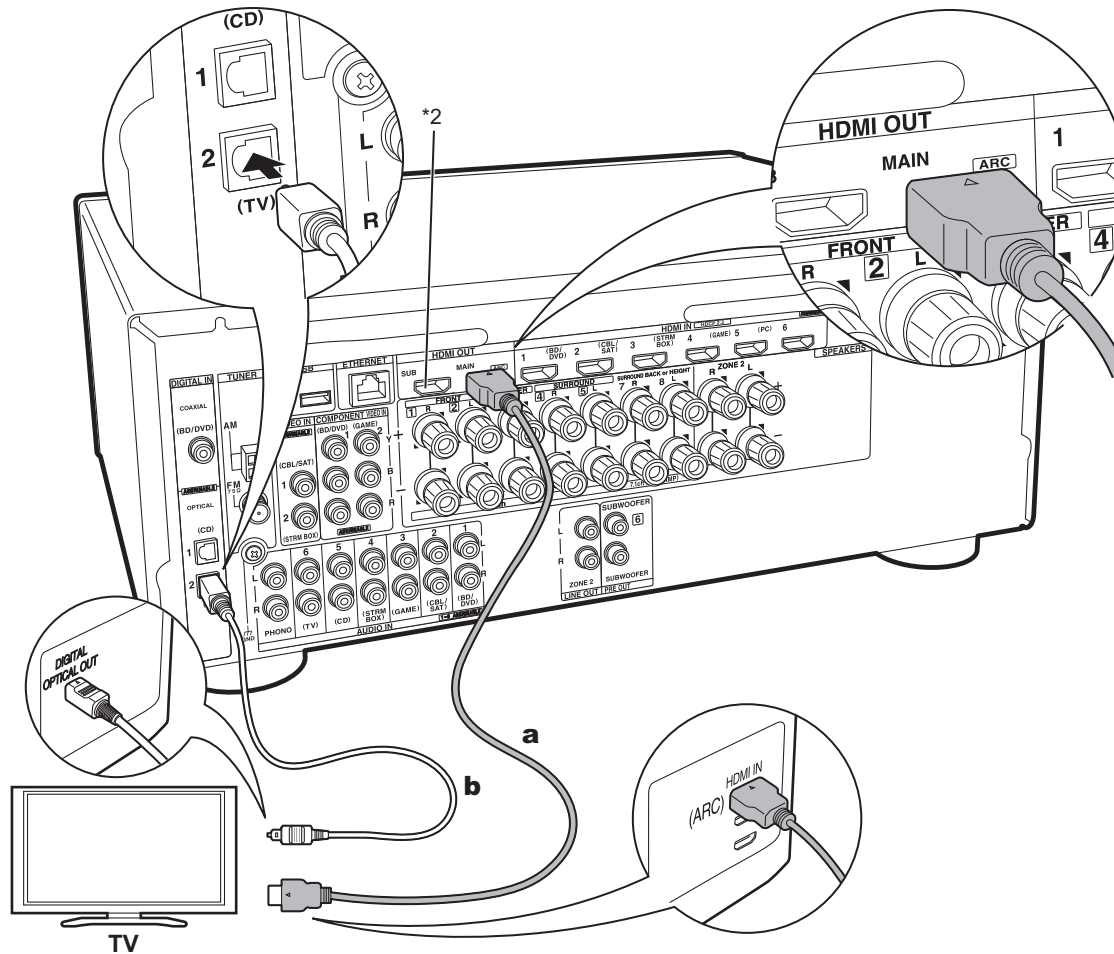

**a** Cable HDMI, **b** Cable óptico digital

### 1. Conexión del TV

#### Con un televisor compatible con ARC

Para un televisor compatible con la función ARC (Audio Return Channel) (\*1), utilice un cable HDMI y conéctelo siguiendo la ilustración "a". Elija un conector HDMI IN en el TV compatible con ARC al realizar la conexión.



#### Configuración

- Para usar la función ARC se requieren algunos ajustes. Seleccione "Yes" en "5. Audio Return Channel" (P23) en la Initial Setup.
- Consulte el manual de instrucciones del TV para información sobre las conexiones del TV e instrucciones sobre los ajustes de las funciones CEC y la salida de audio.

#### Con un televisor incompatible con ARC

Para un televisor incompatible con la función ARC (Audio Return Channel) (\*1), conecte tanto el cable HDMI de la ilustración "a" como el cable óptico digital en "b".

- La conexión con un cable óptico digital no es necesaria si va a ver el televisor mediante un dispositivo, como una caja decodificadora de cable (es decir, sin usar el sintonizador integrado en el televisor), conectado al conector input de la unidad.

(\*1) La función ARC: Esta función transmite las señales de audio del TV a través de un cable HDMI de modo que pueda reproducir el audio del TV mediante esta unidad. La conexión a una TV compatible con ARC se completa con un cable HDMI. Consulte el manual de instrucciones de su TV para ver si es compatible con ARC.

(\*2) Se puede conectar otro TV o proyector al conector HDMI OUT SUB. Pulse Q (P6) en el mando a distancia y use "Other" - "HDMI Out" para cambiar entre MAIN y SUB. Tenga en cuenta que este conector no es compatible con ARC.



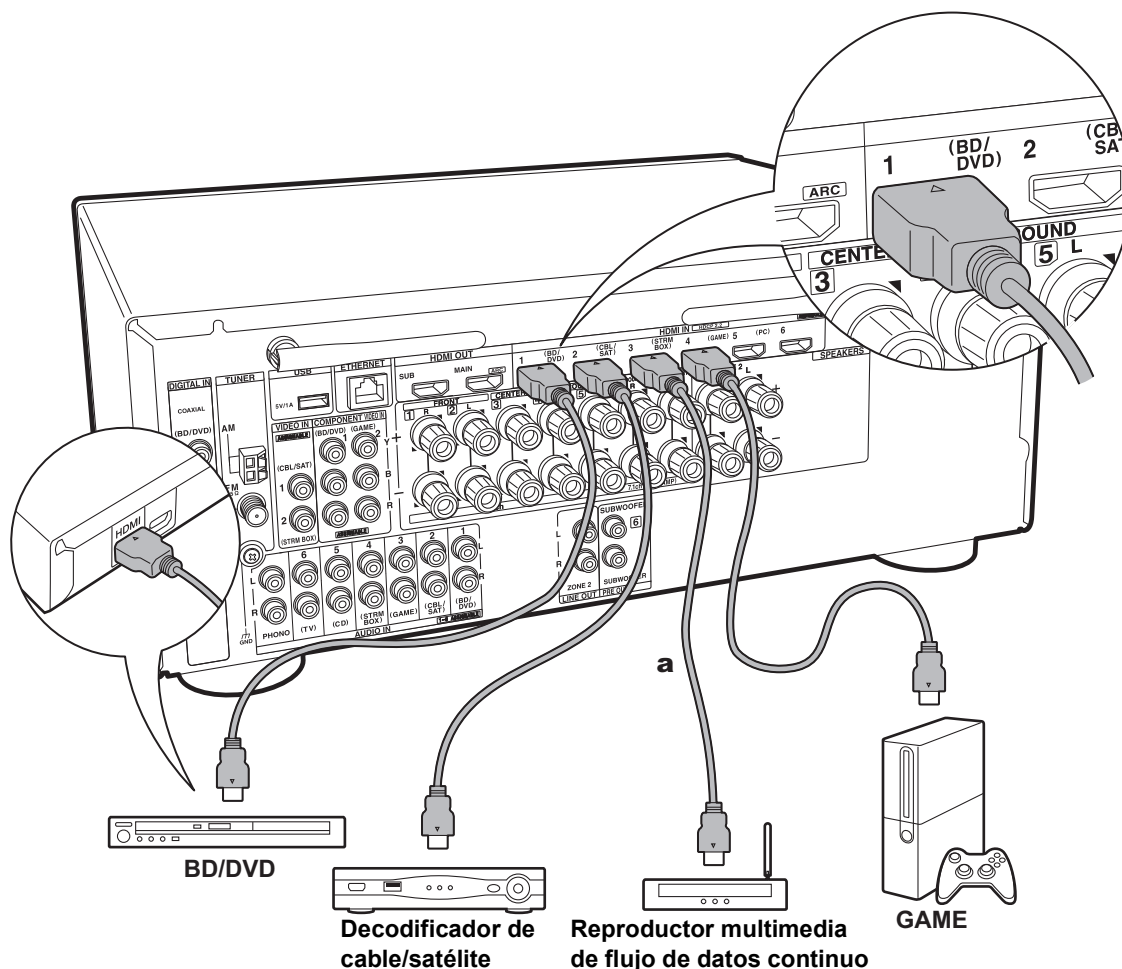

**a** Cable HDMI

## 2. Conecte el componente AV HDMI

Este es un ejemplo de conexión con un componente AV que cuenta con un conector HDMI. Con la conexión a un componente AV que cumpla con el estándar CEC (Consumer Electronics Control), puede usar funciones como la función HDMI CEC (\*) que vincula con el selector de entrada, y la función HDMI Standby Through que le permite reproducir vídeo y audio desde componentes AV en el TV incluso cuando esta unidad está en modo de espera.

- Para reproducir vídeo 4K o 1080p, use un cable HDMI de alta velocidad.



### Configuración

- Cuando se selecciona "Yes" para "5. Audio Return Channel" en Initial Setup (P23), la función HDMI CEC y la función HDMI Standby Through se activan automáticamente. Si se selecciona "No, Skip", es necesario realizar ajustes en el menú Setup después de que se haya completado la Initial Setup. Pulse  en el mando a distancia y realice los ajustes en "5. Hardware" - "HDMI".
- Para disfrutar de sonido envolvente digital incluyendo Dolby Digital, la salida de audio debe ser ajustada en "Bitstream output" en el reproductor de discos Blu-ray u otros dispositivos conectados.

(\*) La función HDMI CEC: Puede controlar funciones tales como la vinculación del cambio de entrada con el selector de entrada y los reproductores que cumplen con el estándar CEC, cambiando la salida para que el audio se emita desde el televisor o desde esta unidad y ajustando el volumen usando el mando a distancia de un TV compatible con CEC y cambiando automáticamente esta unidad al modo de espera cuando el TV está apagado.



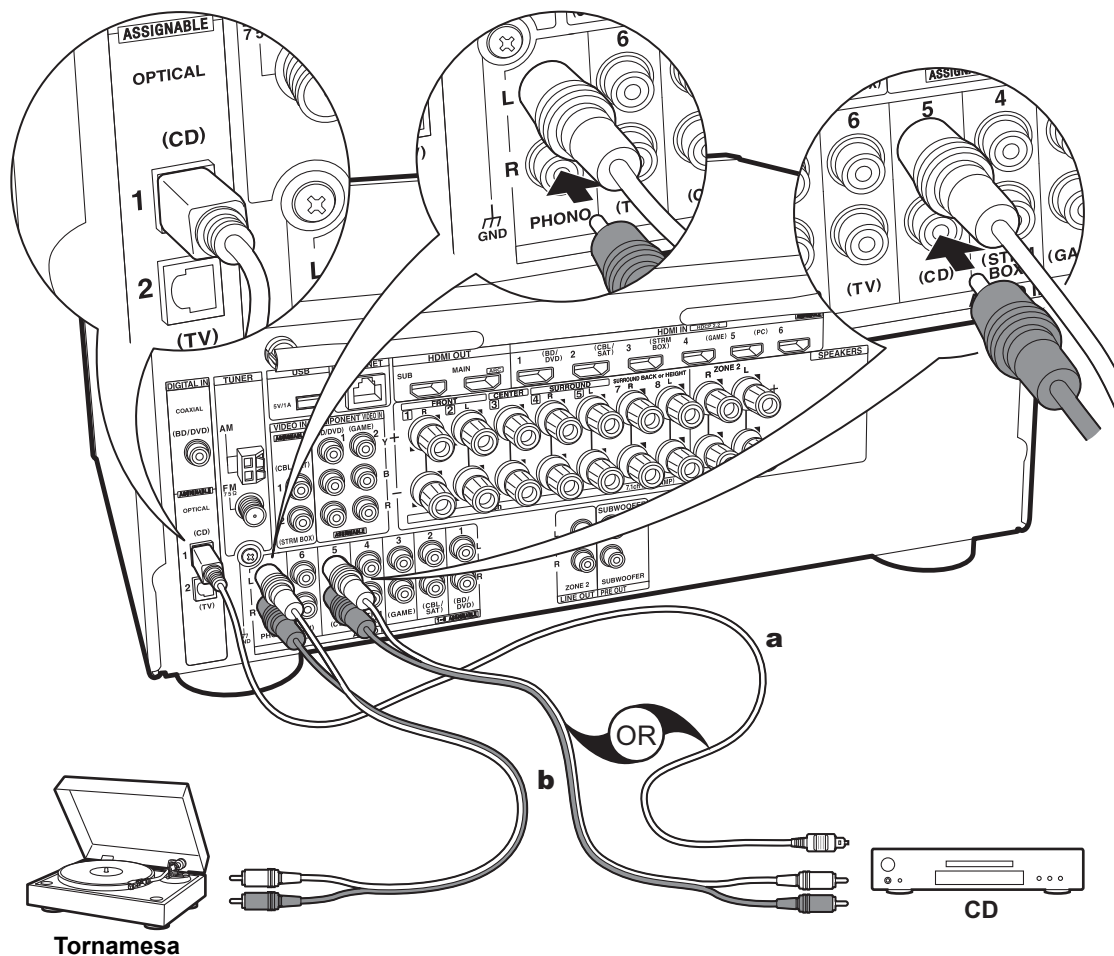

**a** Cable óptico digital, **b** Cable de audio analógico

#### 4. Conexión del componente de audio

Ejemplo de una conexión con un componente de audio. Conecte un reproductor de CD utilizando un cable óptico digital o un cable de audio analógico. También puede conectar una tornamesa que tenga un cartucho de tipo MM al conector PHONO.

- Si la tornamesa tiene un ecualizador de audio integrado, conéctelo a otro conector AUDIO IN. Además, si la tornamesa usa un cartucho de tipo MC, instale un ecualizador de audio compatible con el cartucho de tipo MC entre la unidad y el tocadiscos, después conéctelo a cualquier conector AUDIO IN excepto al conector PHONO.

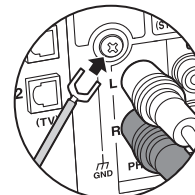

Si la tornamesa tiene un cable de toma a tierra, conéctelo al terminal GND de esta unidad.

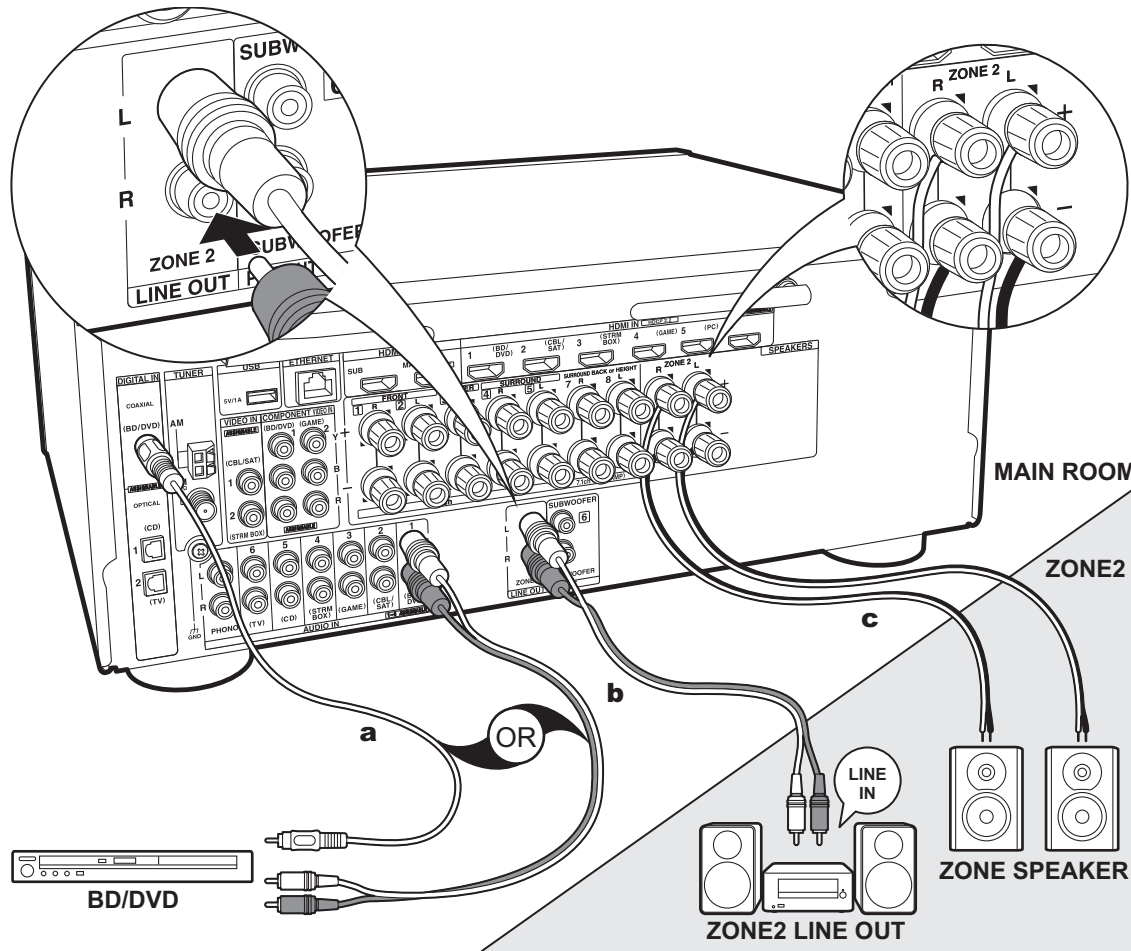

**a** Cable coaxial digital, **b** Cable de audio analógico, **c** Cable de altavoz

## 5. Conexión multizona

Puede disfrutar de audio en otra habitación, por ejemplo, reproduciendo un reproductor de discos Blu-ray en la habitación principal (en la que está ubicada esta unidad) y escuchando la radio por internet en la otra habitación (ZONE 2).

- Las señales de audio DSD y Dolby TrueHD no se transmiten a la ZONE 2 cuando están seleccionadas con el selector de entrada "NET".

### Conexiones con un componente AV

Cuando se transmite el audio de un componente AV conectado externamente a la ZONE 2, es necesario que establezca la conexión usando un cable coaxial digital, un cable óptico digital o un cable de audio analógico.

### ZONE 2 LINE OUT

Es posible reproducir una fuente de 2 canales en otra habitación mientras reproduce una fuente de 7.1 canales en la habitación principal. Conecte las conexiones ZONE 2 LINE OUT de la unidad y las conexiones LINE IN del preamplificador principal en otra habitación con un cable de audio analógico.

### ZONE SPEAKER

Es posible conectar los altavoces en otra habitación y reproducir fuentes de 2 canales.

- No puede usar ZONE SPEAKER si ha conectado los altavoces delanteros utilizando una conexión de bi-amplificación.
- No se emite ningún sonido desde los altavoces envolventes traseros o los altavoces de altura cuando se está reproduciendo audio desde el ZONE SPEAKER.

### Configuración

- Para disfrutar de esta función, se requieren ajustes en Initial Setup, "4. Multi Zone Setup" (P23).
- El audio de componentes AV conectados externamente solo se puede reproducir en la ZONE 2 cuando el audio es analógico o es audio PCM de 2 canales. Si ha establecido la conexión con la unidad mediante un cable coaxial digital o un cable óptico digital, puede que sea necesario cambiar la salida de audio del componente AV a una salida PCM.

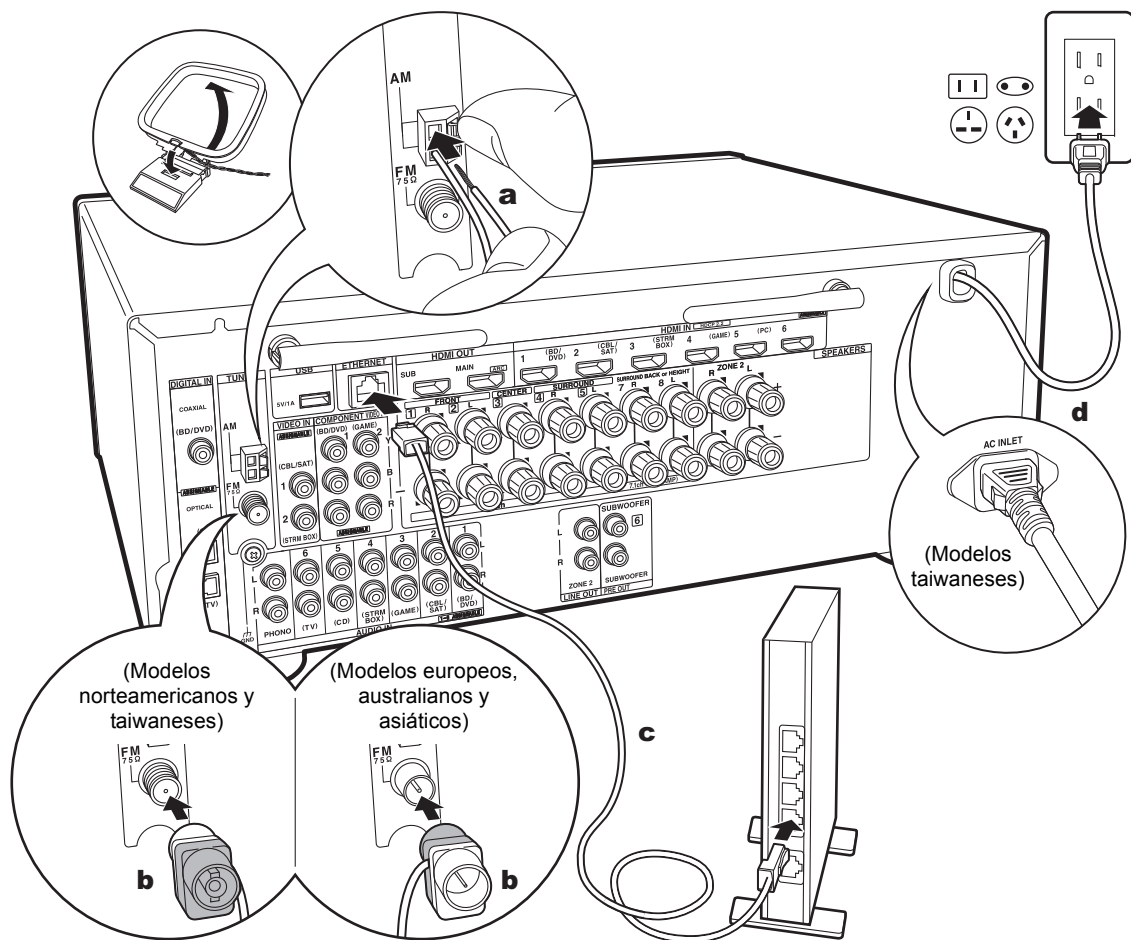

**a** Antena en bucle de AM, **b** Antena de FM para interiores, **c** Cable Ethernet, **d** Cable de alimentación

## 6. Conexión de otros cables

### Conexión de antenas

Mueva la antena mientras reproduce la radio para encontrar la posición con mejor recepción. Utilice una chincheta o similar para fijar la antena FM para interiores a la pared.

### Conexión de red

Conecte esta unidad a la red usando una LAN con cable o Wi-Fi (LAN sin cables). Podrá disfrutar de funciones de red, como la radio por internet, si conecta la unidad a la red. Si realiza la conexión mediante LAN con cable, conecte un cable Ethernet al puerto ETHERNET como se muestra en la ilustración. Para realizar la conexión mediante Wi-Fi, después de seleccionar "Wireless" en "3. Network Connection" (P23) en Initial Setup, seleccione el método de ajuste deseado y siga las instrucciones en pantalla para configurar la conexión.

### Conexión del cable de alimentación

El cable de alimentación no debe conectarse hasta que no se hayan completado todas las otras conexiones.

- Los modelos taiwaneses incluyen cables de alimentación extraíbles. Conecte el cable de alimentación al AC INLET de la unidad y luego conéctelo a la toma. Desconecte siempre el cable de alimentación del lado de la toma de corriente primero cuando desconecte el cable de alimentación.



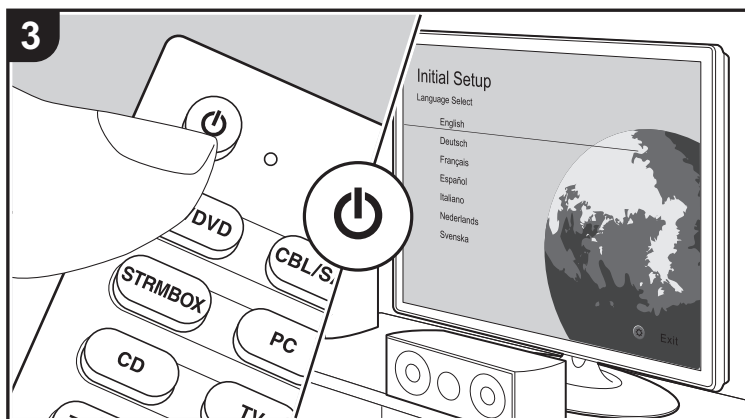
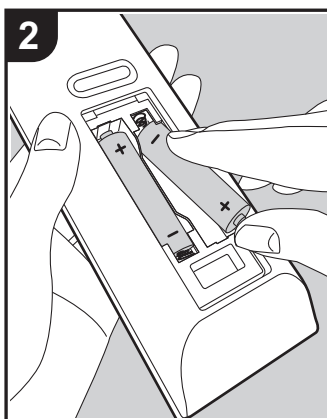
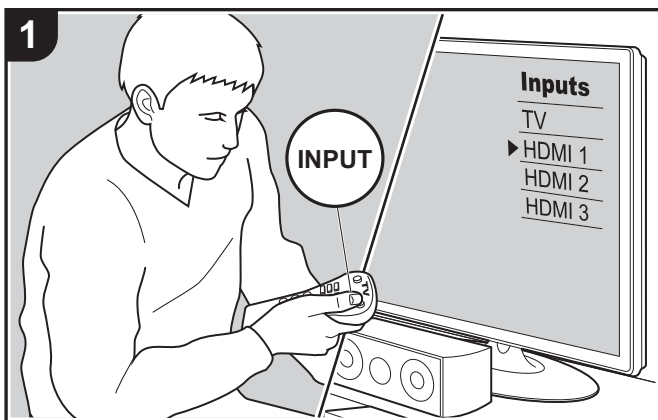

## Initial Setup con el asistente de arranque automático



### Initial Setup se inicia automáticamente

Cuando encienda la unidad por primera vez después de la compra, la Initial Setup se mostrará automáticamente en el televisor. De este modo podrá realizar los ajustes necesarios para la puesta en marcha mediante operaciones sencillas, siguiendo las indicaciones en pantalla.

1. Cambie la entrada en la TV a aquella asignada a la unidad.
2. Instale pilas en el mando a distancia de la unidad.
3. Pulse  en el mando a distancia para encender la unidad.
4. Seleccione el elemento con los cursores del mando a distancia y pulse ENTER (a) para confirmar su selección. Para volver a la pantalla anterior, pulse  (b).

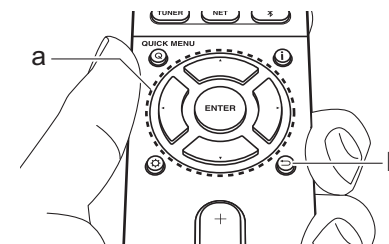

- Si finaliza el procedimiento durante su curso o desea cambiar un ajuste realizado durante la Initial Setup, pulse  en el mando a distancia, seleccione "7. Miscellaneous" – "Initial Setup" y pulse ENTER.

### ■ 1. AccuEQ Room Calibration

Coloque el micrófono de configuración de altavoces suministrado en la posición de escucha y mida los tonos de prueba emitidos por los altavoces, a continuación la unidad establecerá automáticamente el nivel de volumen óptimo para cada altavoz, las frecuencias de cruce y la distancia desde la posición de escucha. Esto también ajusta automáticamente los ecualizadores de los altavoces y hace posible la corrección de la distorsión causada por el ambiente acústico de la habitación.

- La calibración tarda entre 3 y 12 minutos en completarse. Los

altavoces emiten el tono de prueba a alto volumen durante la medición, de modo que tenga cuidado con el entorno. Mantenga la habitación en el mayor silencio posible durante la medición.

- Si ha conectado un subwoofer, compruebe la alimentación y el volumen del subwoofer. Establezca el volumen del subwoofer en más de la mitad.
- Si la alimentación de la unidad se corta de repente, puede que se deba a que los hilos de los cables del altavoz han entrado en contacto con el panel posterior o con otros hilos, activando así el circuito de protección. Retuerza los hilos de nuevo convenientemente y asegúrese de que no sobresalgan de los terminales de los altavoces al conectarlos.

1. Coloque el micrófono de configuración de los altavoces provisto en la posición de escucha y conéctelo al conector SETUP MIC de la unidad principal.

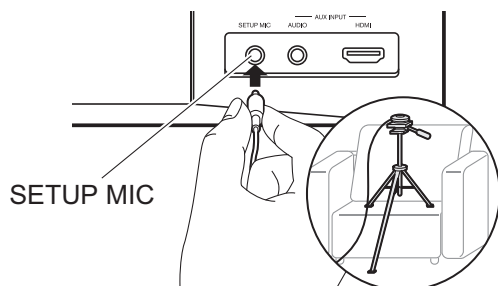

Si va a colocar el micrófono de configuración del altavoz en un trípode, consulte la ilustración.

2. Seleccione la configuración de los altavoces conectados.

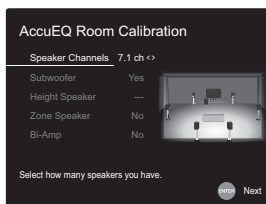

La imagen en la pantalla cambia cuando elige el número de canales en "Speaker Channels", de modo que consúltela cuando realice los ajustes.

3. Los altavoces emiten tonos de prueba y en primer lugar la unidad detecta los altavoces conectados y el ruido ambiental.
4. Tras mostrar los resultados de las mediciones anteriores, seleccione "Next", pulse ENTER en el mando a distancia, y los tonos de prueba se emiten de nuevo y la unidad automáticamente realiza ajustes como el nivel de volumen y la frecuencia de cruce óptimos.
5. Cuando se ha completado, se muestra el resultado de la medición. Pulse los cursores ◀ / ▶ en el mando a distancia para comprobar los ajustes. Pulse ENTER cuando "Save" esté seleccionado para guardar los ajustes.
6. Determine si desea habilitar o inhabilitar la función del ecualizador que corrige la distorsión causada por el ambiente acústico de la habitación. Si va a ser activado, entonces normalmente debería seleccionar "On (All Channels)", y para desactivar solamente los altavoces delanteros debería seleccionar "On (Except Front Left / Right)".
7. Desconecte el micrófono de configuración del altavoz.

## ■ 2. Source Connection

Compruebe que cada fuente de entrada está conectada correctamente. Siga la guía, seleccione la entrada que quiere confirmar, inicie la reproducción del reproductor seleccionado y confirme que las imágenes aparecen en el TV y que se reproduce el sonido.

## ■ 3. Network Connection

Configure la conexión Wi-Fi con un punto de acceso tal como un enrutador de LAN inalámbrico. Existen los siguientes dos métodos de conexión por Wi-Fi:  
**"Scan Networks"**: Busque un punto de acceso desde esta unidad. Entérese del SSID del punto de acceso de antemano.  
**"Use iOS Device (iOS7 or later)"**: Comparta los ajustes de Wi-Fi del dispositivo iOS con esta unidad.

Si selecciona "Scan Networks", existen otras dos

posibilidades más de métodos de conexión. Compruebe lo siguiente.

**"Enter Password"**: Introduzca la contraseña (o clave) del punto de acceso al que conectarse.

**"Push Button"**: Si el punto de acceso tiene un botón de conexión automática, puede conectarse sin introducir una contraseña.

- Si no se muestra el SSID del punto de acceso, en la pantalla del listado de SSIDs seleccione "Other..." con el cursor ▶ del mando a distancia y pulse ENTER, después siga las instrucciones en pantalla.

## Entrada de teclado

Para cambiar entre mayúsculas y minúsculas, seleccione "A/a" en la pantalla y pulse ENTER. Para seleccionar si enmascarar la contraseña con "\*" o mostrarla en texto sin formato, pulse MEMORY en el mando a distancia. Pulse CLEAR para borrar todos los caracteres introducidos.

- Durante el ajuste de red se visualiza una ventana de confirmación pidiéndole aceptar la política de privacidad. Seleccione "Accept" y pulse ENTER para indicar su conformidad.

## ■ 4. Multi Zone Setup

Cuando quiera disfrutar de audio en otra habitación que no sea la habitación principal, establezca el método de salida de audio para la otra habitación (ZONE 2). Si ha conectado altavoces en otra habitación con un cable de altavoz, seleccione "Using AV Receiver". Se ha conectado un preamplificador principal en otra habitación con un cable de audio analógico, seleccione "with External Premain Amplifier".

## ■ 5. Audio Return Channel

Si ha conectado un TV compatible con ARC, seleccione "Yes". El ajuste ARC de esta unidad se activa y puede escuchar el audio del TV a través de esta unidad.

## Reproducción de componente AV

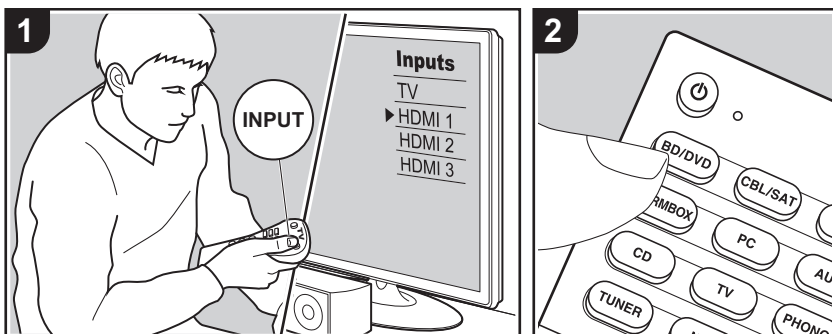

### Operaciones básicas

Puede reproducir el audio desde componentes AV como reproductores de discos blu-ray a través de esta unidad.

- Cuando se conecta un TV al conector HDMI OUT SUB, pulse Q (P6) en el mando a distancia y utilice "Other" - "HDMI Out" para cambiar entre MAIN y SUB.

Realice el siguiente procedimiento cuando la unidad esté encendida.

1. Cambie la entrada en la TV a aquella asignada a la unidad.
2. Pulse el selector de entrada (a) en el mando a distancia con el mismo nombre que el conector al que ha conectado el reproductor para cambiar la entrada. Por ejemplo, pulse BD/DVD para reproducir el reproductor conectado al conector BD/DVD. Pulse TV para escuchar el sonido de la TV. Para reproducir un dispositivo conectado al conector AUX INPUT AUDIO/HDMI del panel frontal, pulse AUX.

- Cuando la función de vínculo CEC está en funcionamiento, la entrada cambia automáticamente cuando ha conectado un TV que cumple con el estándar CEC y un reproductor a esta unidad usando una conexión HDMI.
3. Inicie la reproducción en el componente AV.

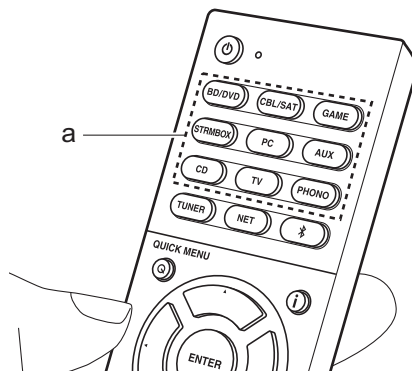

## BLUETOOTH® Reproducción

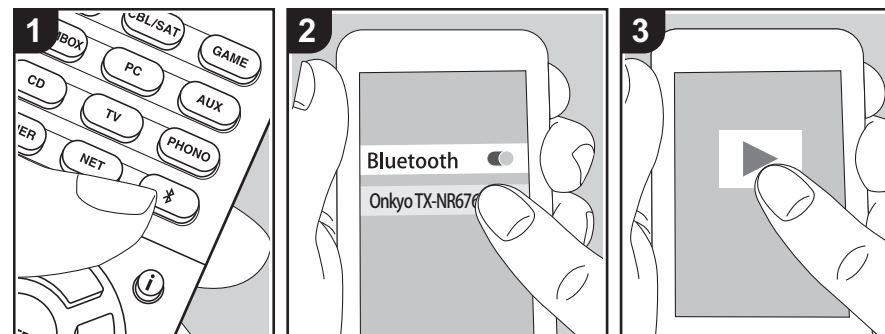

Puede reproducir música de forma inalámbrica en un teléfono inteligente u otro dispositivo habilitado con tecnología inalámbrica BLUETOOTH. Realice el siguiente procedimiento cuando la unidad esté encendida.

### Emparejamiento

1. Cuando pulsa el botón , en la pantalla de esta unidad se muestra "Now Pairing..." y el modo de emparejamiento se activa.

Now Pairing...

2. Active (encienda) la función BLUETOOTH del dispositivo con tecnología inalámbrica BLUETOOTH, después seleccione esta unidad entre los dispositivos mostrados. Si se le pide una contraseña, introduzca "0000".
  - Esta unidad se muestra como "Onkyo TX-NR676 (or 676E) XXXXXX".
  - Para conectar otro dispositivo habilitado con tecnología inalámbrica BLUETOOTH, mantenga pulsado .

hasta que se muestre "Now Pairing...", después realice el paso 2. Esta unidad puede almacenar la información de hasta 8 dispositivos emparejados.

- El área de cobertura es de 48'15 m. Tenga en cuenta que la conexión con todos los dispositivos habilitados con tecnología inalámbrica BLUETOOTH no siempre está garantizada.

### Reproducción

1. Lleve a cabo el procedimiento de conexión en el dispositivo habilitado con tecnología inalámbrica BLUETOOTH. La entrada en esta unidad cambia automáticamente a "BLUETOOTH".
2. Reproduzca música. Suba el volumen del dispositivo con tecnología inalámbrica BLUETOOTH hasta un nivel adecuado.
  - Debido a las características de la tecnología inalámbrica BLUETOOTH, el sonido producido en esta unidad puede llevar a un ligero retraso respecto al sonido reproducido en el dispositivo con tecnología inalámbrica BLUETOOTH activado.



## Funciones de red

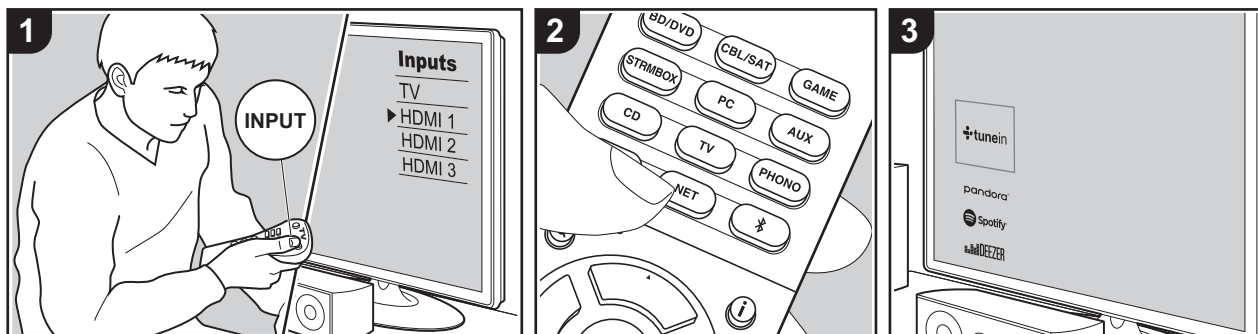

### Operaciones básicas

Conectando esta unidad a la red, puede disfrutar de servicios de radio por internet como TuneIn, transmisión desde Spotify Connect y reproducción inalámbrica usando funciones AirPlay®. Además, puede usar la función Music Server para transmitir archivos de música almacenados en ordenadores o dispositivos NAS compatibles con la función de red doméstica. Las operaciones básicas para las funciones de red se describen en el Manual Básico. Para operaciones más avanzadas consulte el Manual avanzado. Puede que se ofrezcan funciones de red adicionales mediante actualizaciones de firmware para esta unidad. Consulte también el Manual avanzado para información sobre nuevas funciones.

- Es necesario que la red esté conectada a internet para reproducir servicios de radio por internet.
- Dependiendo del servicio de radio por internet, puede que sea necesario que el

usuario se registre antes desde su ordenador.

- Para activar Spotify Connect, debe instalar la aplicación de Spotify y en su teléfono inteligente o tableta y crear una cuenta de Spotify Premium.
  - Consulte el siguiente enlace para configurar Spotify: [www.spotify.com/connect/](http://www.spotify.com/connect/)
- Los servidores de red compatibles con la función Music Server son aquellos PC con reproductores instalados que tengan la funcionalidad de servidor de Windows Media® Player 11 o 12, o aquellos NAS compatibles con funcionalidad de red doméstica. Tenga en cuenta que con los PC, únicamente pueden reproducirse los archivos de música registrados en la biblioteca de Windows Media® Player.
- Puede que tenga que realizar algunos ajustes en el PC antes de usar Windows Media® Player 11 o 12 con la función Music Server.

Realice el siguiente procedimiento cuando la unidad esté encendida.

1. Cambie la entrada en la TV a aquella asignada a la unidad.
  2. Pulse NET (a) en el mando a distancia para visualizar una lista de Funciones de red en el TV.
  3. Seleccione la Función de red con los cursores del mando a distancia y pulse ENTER (b) para confirmar su selección. Con servicios de radio por internet, siga las instrucciones en pantalla, use los cursores para seleccionar emisoras y programas de radio y después pulse ENTER para reproducir. Con Spotify o AirPlay, seleccione esta unidad con su teléfono inteligente para reproducirla. Con Music Server, seleccione el servidor con los cursores, después seleccione el archivo de música deseado y pulse ENTER para reproducir.
- Para volver a la pantalla anterior, pulse ↵ (c).

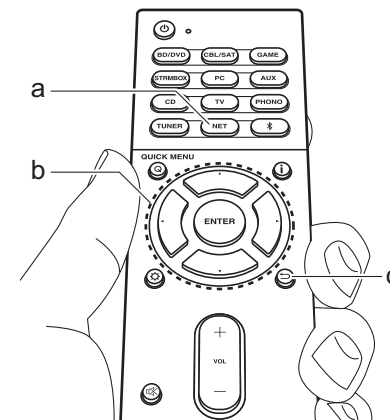

## Dispositivo de almacenamiento USB

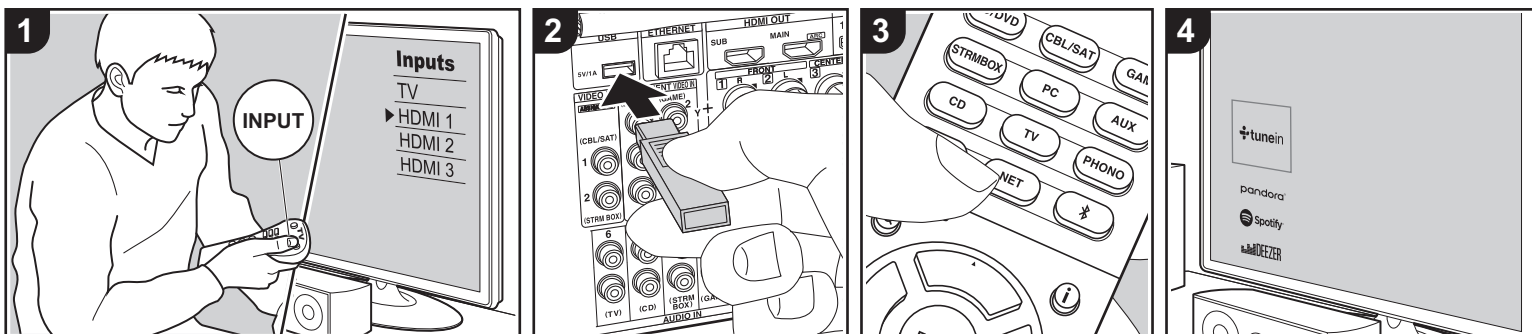

### Operaciones básicas

Puede reproducir archivos de música almacenados en un dispositivo de almacenamiento USB.

Realice el siguiente procedimiento cuando la unidad esté encendida.

1. Cambie la entrada en la TV a aquella asignada a la unidad.
2. Conecte el dispositivo de almacenamiento USB con los archivos de música USB en el puerto USB de esta unidad.
3. Pulse NET (a) en el mando a distancia para visualizar la pantalla de la lista de servicios de red.
4. Con los cursores del mando a distancia, seleccione "USB" y, a continuación, pulse ENTER (b).
  - Si el indicador "USB" parpadea en la pantalla, compruebe que el dispositivo de almacenamiento USB esté conectado correctamente.
  - No desconecte el dispositivo de

almacenamiento USB mientras en la pantalla aparezca el mensaje "Connecting...". Esto podría ocasionar un mal funcionamiento o corrupción de datos.

5. Pulse ENTER en el mando a distancia otra vez en la siguiente pantalla. La lista de carpetas y archivos de música en el dispositivo de almacenamiento USB son visualizados. Seleccione la carpeta con los cursores y pulse ENTER para confirmar su selección.
6. Con los cursores en el mando a distancia, seleccione el archivo de música y, a continuación, pulse ENTER para comenzar la reproducción.
  - Para volver a la pantalla anterior, pulse ↵ (c).
  - El puerto USB de esta unidad cumple con el estándar USB 2.0. Puede que la velocidad de transferencia sea insuficiente para algunos de los contenidos que reproduzca, lo que podría causar interrupciones en el sonido.

- No se puede garantizar el funcionamiento de todos los dispositivos de almacenamiento USB.
- Esta unidad puede utilizar dispositivos de almacenamiento USB que cumplan con los estándares de la clase de dispositivos de almacenamiento. Esta unidad también es compatible con dispositivos de almacenamiento USB que usan formatos de sistemas de archivos FAT16 o FAT32.

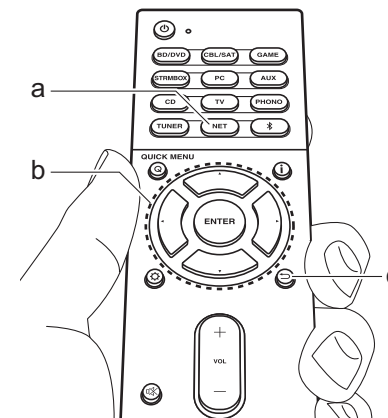

## Escuchar la radio AM/FM

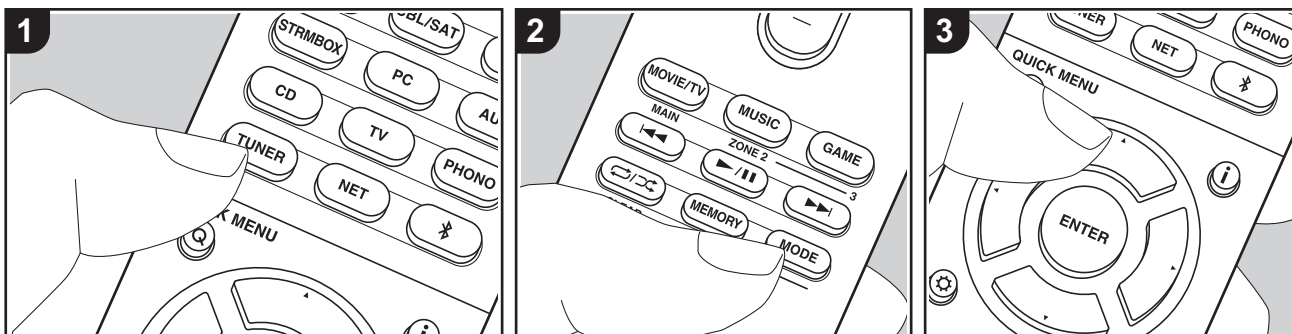

Con el sintonizador integrado, puede recibir emisoras de radio AM y FM en esta unidad. Realice el siguiente procedimiento cuando la unidad esté encendida.

### ■ Sintonización de una emisora de radio

#### Sintonización automática

1. Pulse TUNER (a) del mando a distancia repetidamente para seleccionar "AM" o "FM" en la pantalla.
2. Pulse MODE (e) en el mando a distancia, de modo que "TunMode: Auto" se muestre en la pantalla.

TunMode: Auto

3. Al pulsar los botones de cursor ▲ / ▼ (b) del mando a distancia, se inicia la sintonización automática y la búsqueda se detiene cuando se encuentra una emisora. Cuando se sintoniza una

emisora de radio, el indicador "TUNED" se enciende en la pantalla. Cuando se sintoniza una emisora FM estéreo, el indicador "FM ST" se ilumina.

#### Quando la recepción de las emisiones FM es de mala calidad:

Siga el procedimiento para "Sintonización manual" de la siguiente sección. Tenga en cuenta que si sintoniza manualmente, la recepción de transmisiones FM será en monoaural en vez de estéreo, independientemente de la sensibilidad de recepción.

#### Sintonización manual

Tenga en cuenta que si sintoniza manualmente, la recepción de transmisiones FM será en monoaural en vez de estéreo, independientemente de la sensibilidad de recepción.

1. Pulse TUNER (a) del mando a distancia repetidamente para seleccionar "AM" o "FM" en la pantalla.
2. Pulse MODE (e) en el mando a distancia, de modo que "TunMode: Manual" se muestre en la pantalla.

TunMode: Manual

3. Mientras pulsa los cursores ▲ / ▼ (b) en el mando a distancia, seleccione la emisora de radio deseada.
  - La frecuencia cambia en 1 paso cada vez que se pulsan los cursores ▲ / ▼. La frecuencia cambia continuamente si se mantiene pulsado el botón y se detiene cuando el botón se suelta.

#### Ajuste del paso de frecuencia:

Pulse el botón , los botones de cursor y ENTER en el mando a distancia para seleccionar "7. Miscellaneous" – "Tuner" – "AM/FM Frequency Step" o "AM Frequency Step" y seleccionar el paso de frecuencia para su área. Solo para modelos taiwaneses, el ajuste es "10 kHz / 0.2 MHz" en el momento de la compra. Por favor, cámbielo a "9 kHz / 0.05 MHz". Tenga en cuenta que cuando se cambia este ajuste, se borran todos los preajustes de radio.

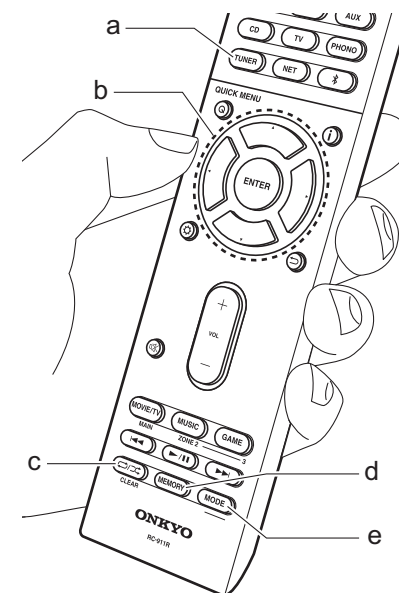

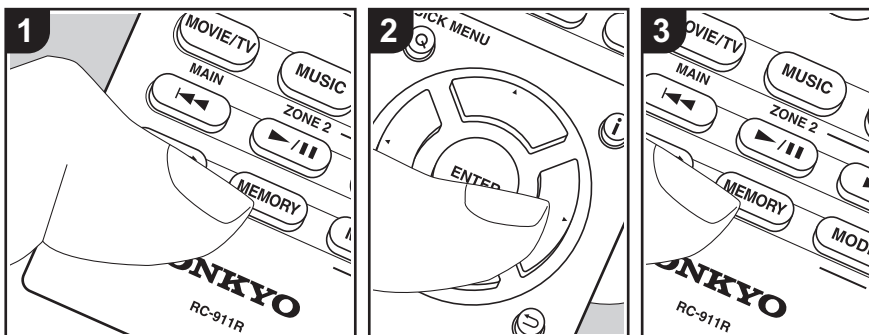

## ■ Programación de una emisora de radio

Puede predefinir hasta 40 emisoras.

### Procedimiento de registro

Después de sintonizar la emisora de radio AM/FM que desea registrar, siga el siguiente procedimiento.

1. Pulse MEMORY (d) en el mando a distancia de modo que el número preestablecido parpadee en la pantalla.

FM 87.5 MHz

2. Mientras el número preajustado está parpadeando (unos 8 segundos), pulse repetidamente los cursores ◀ / ▶ (b) en el mando a distancia para seleccionar un número entre 1 y 40.
3. Pulse MEMORY de nuevo en el mando a distancia para registrar la emisora. Cuando se ha finalizado el registro, el número preestablecido deja de parpadear.

Repita este procedimiento para todas sus emisoras de radio favoritas AM/FM.

### Selección de una emisora de radio preajustada

1. Pulse TUNER (a) en el mando a distancia.
2. Pulse los cursores ◀ / ▶ (b) en el mando a distancia para seleccionar un número preestablecido.

### Borrar una emisora de radio preajustada

1. Pulse TUNER (a) en el mando a distancia.
2. Pulse los cursores ◀ / ▶ (b) en el mando a distancia para seleccionar el número preestablecido a borrar.
3. Después de pulsar MEMORY (d) en el mando a distancia, pulse CLEAR (c) mientras el número preestablecido está parpadeando para borrar dicho número preestablecido. Una vez borrado, el número de la pantalla se apaga.

## ■ Uso de RDS (Modelos europeos, australianos y asiáticos)

RDS corresponde a las iniciales de Radio Data System (Sistema de datos de radio, por sus siglas en inglés) y es un método para transmitir datos en señales de radio FM. En las regiones donde se usa RDS, el nombre de la emisora de radio aparece cuando se sintoniza una emisora que emite información sobre su programación. Si pulsa en el mando a distancia en este estado podrá utilizar estas funciones.

### Visualización de información de texto (radiotexto)

1. Cuando el nombre de la emisora de radio aparezca en la pantalla, pulse en el mando a distancia una vez. El radiotexto (RT) difundido por la emisora se desplazará por la pantalla. "No Text Data" se visualiza cuando no hay información de texto disponible.

### Búsqueda de emisoras por tipo de programa

1. Cuando el nombre de la emisora aparezca en la pantalla, pulse en el mando a distancia dos veces.
2. Pulse ◀ / ▶ en el mando a distancia para seleccionar el tipo de programa que quiera buscar y pulse ENTER para iniciar la búsqueda.
  - Los tipos de programa se mostrarán de este modo: None / News (Noticieros) / Affairs (Asuntos de actualidad) / Info (Información) /

Sport / Educate (Enseñanza) / Drama / Culture / Science (Ciencia y tecnología) / Varied / Pop M (Música pop) / Rock M (Música rock) / Easy M (Música ligera, fácil de escuchar) / Light M (Clásicos ligeros) / Classics (Música clásica seria) / Other M (Otros géneros musicales) / Weather / Finance / Children (Programas para niños) / Social (Asuntos sociales) / Religion / Phone In / Travel / Leisure / Jazz (Música jazz) / Country (Música country) / Nation M (Música nacional) / Oldies (Éxitos clásicos) / Folk M (Música folk) / Document (Documentales)

- En ocasiones puede que la información mostrada no coincida con el contenido de la transmisión de la emisora.
- 3. Cuando se encuentra una emisora, su nombre parpadea en la pantalla. Pulse ENTER cuando esto ocurra para empezar a recibir su emisión. Si no pulsa ENTER, la unidad seguirá buscando otra emisora.
  - Si no se encuentra ninguna emisora, aparecerá el mensaje "Not Found".
- Puede que se muestren caracteres extraños si la unidad recibe caracteres no compatibles. Sin embargo, esto no es un mal funcionamiento. Además, si la señal de la emisora es débil, puede que no aparezca información.

## Multizona

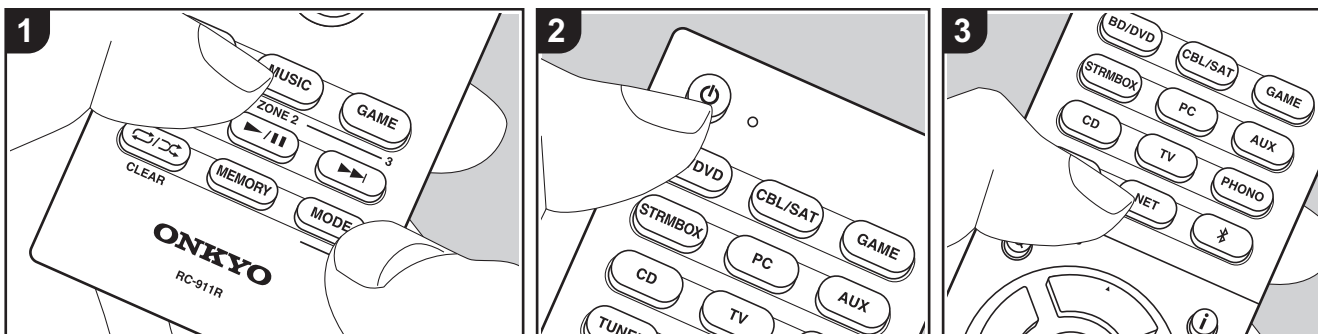

### Operaciones básicas

Puede disfrutar de audio en otra habitación, por ejemplo, reproduciendo un reproductor de discos Blu-ray en la habitación principal (en la que está ubicada esta unidad) y escuchando la radio por internet en la otra habitación (ZONE 2).

- Las señales de audio DSD y Dolby TrueHD no se transmiten a la ZONE 2 cuando están seleccionadas con el selector de entrada "NET".
- Sólo puede seleccionar las mismas entradas para la habitación principal y la habitación separada con el selector de entrada "NET" o "BLUETOOTH". Si ha seleccionado "NET" en la habitación principal y luego selecciona "BLUETOOTH" en la habitación separada, cambia también a "BLUETOOTH" la habitación principal. No puede seleccionar diferentes emisoras para la habitación principal y la habitación separada con la radio AM/FM.
- Si ZONE 2 está activado, el consumo de energía durante el modo de espera será mayor de lo normal.
- Si está activada ZONE 2 cuando el modo de

audición de la habitación principal es Pure Audio, automáticamente cambiará al modo de audición Direct. (Modelos europeos, australianos taiwaneses y asiáticos)

Realice el siguiente procedimiento cuando la unidad esté encendida.

1. Mientras mantiene pulsado MODE (e) en el mando a distancia, pulse ZONE 2 (d) durante 3 o más segundos hasta que el indicador remoto parpadee dos veces.
  - El controlador remoto cambia al modo para controlar la ZONE 2.
2. Apunte el mando a distancia hacia la unidad principal y pulse (a). "Z2" se ilumina en la pantalla de la unidad principal.
3. Pulse el botón del selector de entrada (b) de la entrada que quiera reproducir en la habitación separada.
  - En la unidad principal, después de pulsar ZONE 2, en los siguientes 8 segundos pulse

el botón selector de entrada para seleccionar la entrada que quiere reproducir en la otra habitación. Para reproducir la misma fuente en la habitación principal y en la habitación separada, pulse ZONE 2 en la unidad principal dos veces.

4. El ajuste de volumen se realiza en el preamplificador principal para la habitación separada cuando está conectada mediante ZONE 2 LINE OUT. Cuando se emite desde los altavoces de la ZONE, ajústelo con los botones de volumen del mando a distancia.
  - Para controlar la unidad principal, pulse ZONE 2 y ajuste con el control MASTER VOLUME dentro de los siguientes 8 segundos.

### Para desactivar la función:

Pulse mientras está en el modo para controlar la ZONE 2 con el mando a distancia. O pulse OFF en la unidad principal.

### Reproducción solo en la ZONE 2:

Si pone la unidad en modo de espera durante la reproducción multizona, el indicador Z2 se atenúa y el modo de reproducción se cambia al

modo de reproducción sólo en una habitación separada. Activar ZONE 2 mientras esta unidad está en modo de espera también cambiará el modo de reproducción al mismo ajuste.

**i** Para restablecer el mando a distancia al modo de control de la habitación principal: Mientras mantiene pulsado MODE en el mando a distancia, pulse MAIN (c) durante 3 o más segundos hasta que el indicador remoto parpadee una vez.

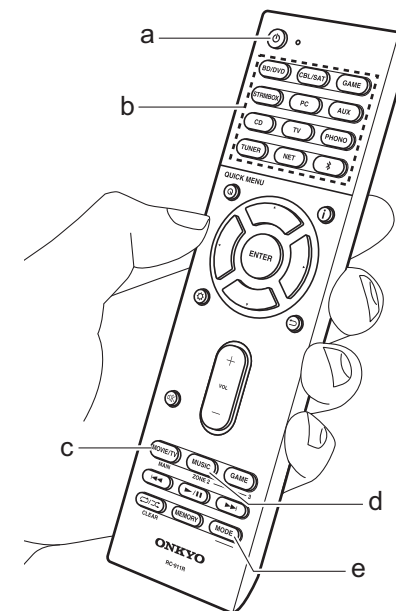



## Modo de audición

Esta unidad está equipada con una variedad de modos de audición y puede seleccionar el modo de audición óptimo para películas, TV, música y juegos utilizando MOVIE/TV, MUSIC y GAME (b). Las operaciones básicas se describen en el Manual Básico. Para más información, consulte el Manual avanzado.

- El último modo de audición seleccionado para la fuente se recuerda para cada uno de los botones MOVIE/TV, MUSIC y GAME. Si el contenido que reproduce no es compatible con el último modo de audición que seleccionó, se selecciona automáticamente el modo de audición estándar para el contenido.

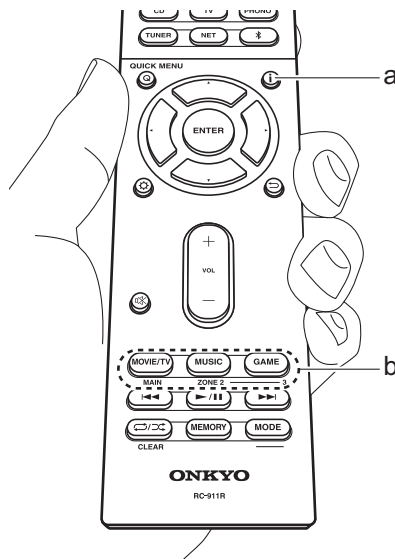

### Modos Dolby Digital/DTS

Cuando la señal de entrada está en un formato envolvente digital como Dolby Digital o DTS, puede seleccionar el modo de audición adecuado para la señal de entrada. Se muestra Dolby Digital para Dolby Digital y DTS-HD Master Audio para DTS-HD Master Audio. La salida es Stereo para señales de entrada de 2 canales.

### Direct

Se puede seleccionar el modo de audición para todas las señales de entrada. Apaga los procesos que afectan a la calidad del sonido para proporcionar una calidad de sonido de reproducción más cercana a las fuentes. Los altavoces reproducen el campo de sonido según el número de canales de la señal de entrada, de modo que, por ejemplo, para una señal de 2 canales, únicamente se emitiría desde los altavoces delanteros.

### Dolby Surround/DTS Neural:X

Estos modos de audición le permiten ampliar la señal de reproducción a los canales 5.1 o 7.1 para adecuar la configuración de los altavoces conectados cuando la señal de entrada es de los canales 2 o 5.1.

### Modos envolventes originales

Puede seleccionar modos de audición como el modo All Ch Stereo en el que se reproduce una imagen estéreo desde la parte delantera y trasera, y Orchestra (solo con el botón MUSIC) que es mejor para

reproducir piezas clásicas y de ópera.

### Pure Audio (Modelos europeos, australianos taiwaneses y asiáticos)

Modo de audición que proporciona una calidad de sonido más pura apagando la alimentación de la pantalla y los circuitos de vídeo analógico. Se puede seleccionar con el botón MUSIC y el botón en la unidad principal.

### Comprobación del formato de entrada y el modo de audición

Pulse **i** (a) en el mando a distancia varias veces para cambiar la pantalla de la unidad principal como se describe a continuación.

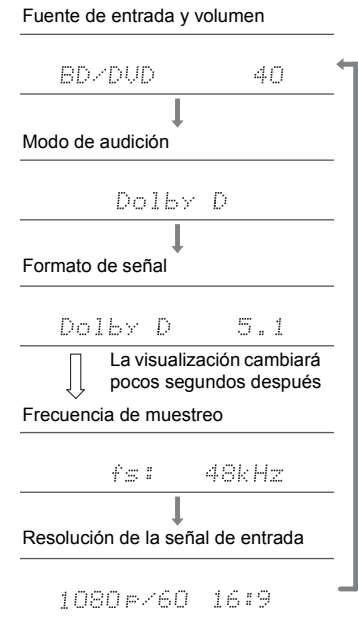

## Licencias y marcas comerciales

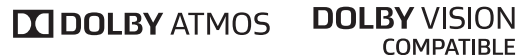

Manufactured under license from Dolby Laboratories. Dolby, Dolby Atmos, Dolby Surround, Dolby Vision and the double-D symbol are trademarks of Dolby Laboratories.



For DTS patents, see <http://patents.dts.com>. Manufactured under license from DTS, Inc. DTS, the Symbol, DTS in combination with the Symbol, DTS:X, and the DTS:X logo are registered trademarks or trademarks of DTS, Inc. in the United States and/or other countries. © DTS, Inc. All Rights Reserved.



The terms HDMI and HDMI High-Definition Multimedia Interface, and the HDMI Logo are trademarks or registered trademarks of HDMI Licensing LLC in the United States and other countries.



The Wi-Fi CERTIFIED Logo is a certification mark of Wi-Fi Alliance®.



AirPlay, iPad, iPhone, iPod, iPod classic, iPod nano and iPod touch are trademarks of Apple Inc., registered in the U.S. and other countries.

iPad Air and iPad mini are trademarks of Apple Inc.

"Made for iPod", "Made for iPhone" and "Made for iPad" mean that an electronic accessory has been designed to connect specifically to iPod, iPhone, or iPad, respectively, and has been certified by the developer to meet Apple performance standards. Apple is not responsible for the operation of this device or its compliance with safety and regulatory standards.

Please note that the use of this accessory with iPod, iPhone or iPad may affect wireless performance.

AirPlay works with iPhone, iPad, and iPod touch with iOS 4.3.3 or later, Mac with OS X Mountain Lion or later, and PC with iTunes 10.2.2 or later.



PANDORA, the PANDORA logo, and the Pandora trade dress are trademarks or registered trademarks of Pandora Media, Inc. Used with permission.



The BLUETOOTH® word mark and logos are registered trademarks owned by Bluetooth SIG, Inc.

The Spotify software is subject to third party licenses found here: <https://developer.spotify.com/esdk-third-party-licenses/>

This product is protected by certain intellectual property rights of Microsoft. Use or distribution of such technology outside of this product is prohibited without a license from Microsoft.

Windows 7, Windows Media, and the Windows logo are trademarks or registered trademarks of Microsoft Corporation in the United States and/or other countries.

DSD and the Direct Stream Digital logo are trademarks of Sony Corporation.



Theater-Dimensional

"Theater-Dimensional" and "Theater-Dimensional (logo)" are trademarks of Onkyo Corporation.

"All other trademarks are the property of their respective owners."

"Toutes les autres marques commerciales sont la propriété de leurs détenteurs respectifs."

"El resto de marcas comerciales son propiedad de sus respectivos propietarios."

"Tutti gli altri marchi di fabbrica sono di proprietà dei rispettivi proprietari."

"Alle anderen Warenzeichen sind das Eigentum ihrer jeweiligen Eigentümer."

"Alle andere handelsmerken zijn eigendom van de desbetreffende rechthebbenden."

"Alla andra varumärken tillhör deras respektive ägare."

"Kaikki muut tuotemerkit ovat omistajensa omaisuutta."

# ONKYO

1-10-5 Yokoami, Sumida-ku, Tokyo 130-0015 JAPAN  
<http://www.onkyo.com/>

## <U.S.A.>

18 Park Way, Upper Saddle River, N.J. 07458, U.S.A.  
For Dealer, Service, Order and all other Business Inquiries:  
Tel: 201-785-2600 Fax: 201-785-2650  
<http://www.us.onkyo.com/>

For Product Support Team Only:  
1-800-229-1687  
<http://www.us.onkyo.com/>

## <Germany>

Gutenbergstrasse 3, 82178 Puchheim, Germany  
Tel: +49-8142-4401-0 Fax: +49-8142-4208-213  
<http://www.eu.onkyo.com/>

## <UK>

Anteros Building, Odyssey Business Park, West End Road, South Ruislip, Middlesex,  
HA4 6QQ United Kingdom  
Tel: +44 (0)871-200-1996 Fax: +44 (0)871-200-1995  
For Product Support only: +44 (0)208-836-3510  
<http://www.uk.onkyo.com/en/>

## <France>

6, Avenue de Marais F - 95816 Argenteuil Cedex FRANCE  
For Product Support only: +33 969 368 138  
<http://www.fr.onkyo.com/fr/>

## <Hong Kong>

Unit 1033, 10/F, Star House, No 3, Salisbury Road, Tsim Sha Tsui Kowloon, Hong Kong.  
Tel: +852-2429-3118 Fax: +852-2428-9039  
<http://www.hk.onkyo.com/>

## <PRC>

302, Building 1, 20 North Chaling Rd., Xuhui District, Shanghai, China 200032,  
Tel: +86-21-52131366 Fax: +86-21-52130396  
<http://www.cn.onkyo.com/>

## <Asia, Oceania, Middle East, Africa>

Please contact an Onkyo distributor referring to Onkyo SUPPORT site.  
<http://www.intl.onkyo.com/support/>

The above-mentioned information is subject to change without prior notice.  
Visit the Onkyo web site for the latest update.

