

# Mode d'Emploi Base

## Raccordement

|  |    |
|--|----|
| Étape 1 : Choisissez la disposition d'enceinte ..... | 3  |
| Étape 2 : Raccordez les enceintes .....              | 9  |
| Étape 3 : Raccordez le téléviseur .....              | 11 |
| Étape 4 : Raccordez les appareils AV .....           | 13 |
| Étape 5 : Raccordement multizone .....               | 16 |
| Étape 6 : Raccordement d'autres câbles .....         | 19 |

## Configuration

|  |    |
|--|----|
| Étape 7 : Mise sous tension & Configuration initiale ..... | 20 |
| Configuration HDMI .....                                   | 21 |

## Lecture

|                        |    |
|------------------------|----|
| Lecture de base .....  | 22 |
| Fonctions réseau ..... | 23 |
| Autres .....           | 25 |

## Nom des pièces

|                       |    |
|-----------------------|----|
| Panneau frontal ..... | 27 |
| L'afficheur .....     | 28 |
| Panneau arrière ..... | 29 |
| Télécommande .....    | 30 |

Ce mode d'emploi contient les informations nécessaires pour la mise en route ainsi que les instructions concernant les commandes les plus fréquemment utilisées. Le "Mode d'emploi avancé" est disponible sur Internet et contient des détails sur les fonctionnalités de lecture/les modes d'écoute/les descriptions des paramètres, les spécifications, et le dépannage. Le mode d'emploi avancé a été conçu dans un format qui le rend facile à lire sur un ordinateur ou un smartphone.

AV RECEIVER / AMPLI-TUNER AUDIO-VIDEO

# TX-RZ810

# ONKYO

<http://www.onkyo.com/manual/txrz810/adv/fr.html>  
Mode d'emploi avancé, cliquez ici



Fr

Es

## Ce que contient la boîte

1. Appareil principal 2. Télécommande (RC-911R) ×1, Piles (AAA/R03) ×2  
 3. Antenne FM d'intérieur ×1 4. Antenne cadre AM ×1 5. Microphone de configuration d'enceinte ×1  
 6. Cordon d'alimentation ×1

## Caractéristiques principales

Cet appareil se branche entre votre téléviseur et vos appareils AV. Pour lire, sélectionnez la source à l'aide du sélecteur d'entrée. Pour lire, sélectionnez la source à l'aide du sélecteur d'entrée. Vous pouvez raccorder un jeu d'enceintes 7.1ch à cet appareil, avec 7ch à 200 W (6 ohms, 1 kHz, 0,9%THD) (Modèles nord-américains) / 180 W (6 ohms, 1 kHz, 1%THD) (Modèles européens, australiens, et asiatiques) par canal plus une prise Pre out pour caisson de basse sous tension.

- Conforme aux spécifications THX Select2 Plus : THX est une série de spécifications pour la reproduction précise des films proposée par le réalisateur George Lucas. Cet appareil est équipé d'une variété de technologies THX servant à reproduire fidèlement la conception du son envisagée par le producteur de cinéma, comprenant des modes surround qui tiennent compte des facteurs tels que la taille et le nombre d'enceintes, et les différences d'environnements entre les home-cinémas et les salles de cinéma.
- Prend en charge la lecture au format Dolby Atmos qui fournit un positionnement sonore à 360°
- La prise HDMI prend en charge l'entrée et la sortie vidéo 4K. Prises IN1 à 3 et OUT MAIN/SUB support HDCP2.2
- Fonctionnalité HDMI CEC : Caractéristiques de contrôle telles que la liaison de commutation d'entrée avec le sélecteur d'entrée et les lecteurs en conformité avec la norme CEC, le changement de la sortie audio et du volume à l'aide de la télécommande d'un téléviseur conforme CEC et le passage en veille automatique de cet appareil lorsque le téléviseur est éteint
- HDMI Standby Through : Les signaux vidéo et audio provenant des appareils AV peuvent être transmis vers le téléviseur même si cet appareil est en veille
- ARC : Le raccordement avec un téléviseur compatible ARC ne nécessite qu'un seul câble HDMI
- Initial Setup facile grâce au guide et à l'affichage à l'écran (OSD) montrant les commandes sur le téléviseur
- Webradio et AirPlay via un réseau local (LAN) filaire ou Wi-Fi (LAN sans fil) et des fonctionnalités du réseau comme Music Server qui permettent la lecture des fichiers musicaux de l'ordinateur, la lecture de l'USB, et en plus autres fonctionnalités de lecture comme la radio AM/FM et BLUETOOTH®
- Les formats de lecture pris en charge par Music Server et USB comprennent les fichiers WAV, FLAC et la source DSD haute résolution
- Connexion multi-zone qui vous permet de lire dans la pièce principale et d'écouter dans une autre pièce (ZONE 2/ZONE 3)
- Équipé d'un port RS232, d'une prise IR IN, et d'une prise 12V TRIGGER OUT
- Nous prévoyons de fournir une assistance pour le format audio DTS:X par le biais d'une mise à jour du micrologiciel de cet appareil. Visitez notre site Web pour plus d'informations.

**i MISE EN GARDE :** Raccordez des enceintes ayant une valeur d'impédance comprise entre 6 Ω et 16 Ω. (Modèles nord-américains : Il est possible d'utiliser des enceintes avec 4 Ω à 16 Ω d'impédance en sélectionnant le réglage approprié de celles-ci.) En raccordant les enceintes à la ZONE 2A et à la ZONE 2B (Modèles nord-américains) (→P18), le jeu d'enceintes raccordé à la ZONE 2 devrait avoir une impédance de 8 Ω à 16 Ω. Le cordon d'alimentation devra être branché uniquement lorsque tous les autres raccordements seront effectués.

- Nous n'acceptons en aucun cas la responsabilité pour des dommages résultant d'une connexion à des équipements fabriqués par d'autres sociétés.

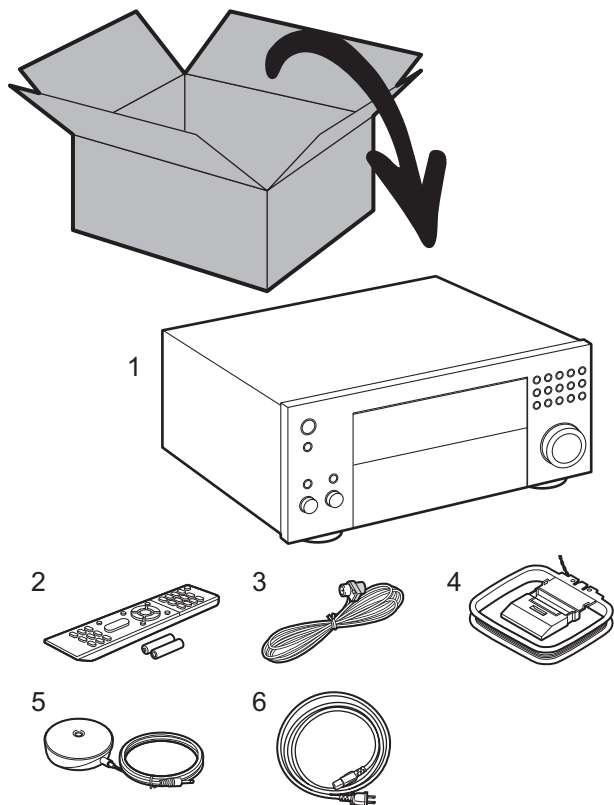

## Étape 1 : Choisissez la disposition d'enceinte

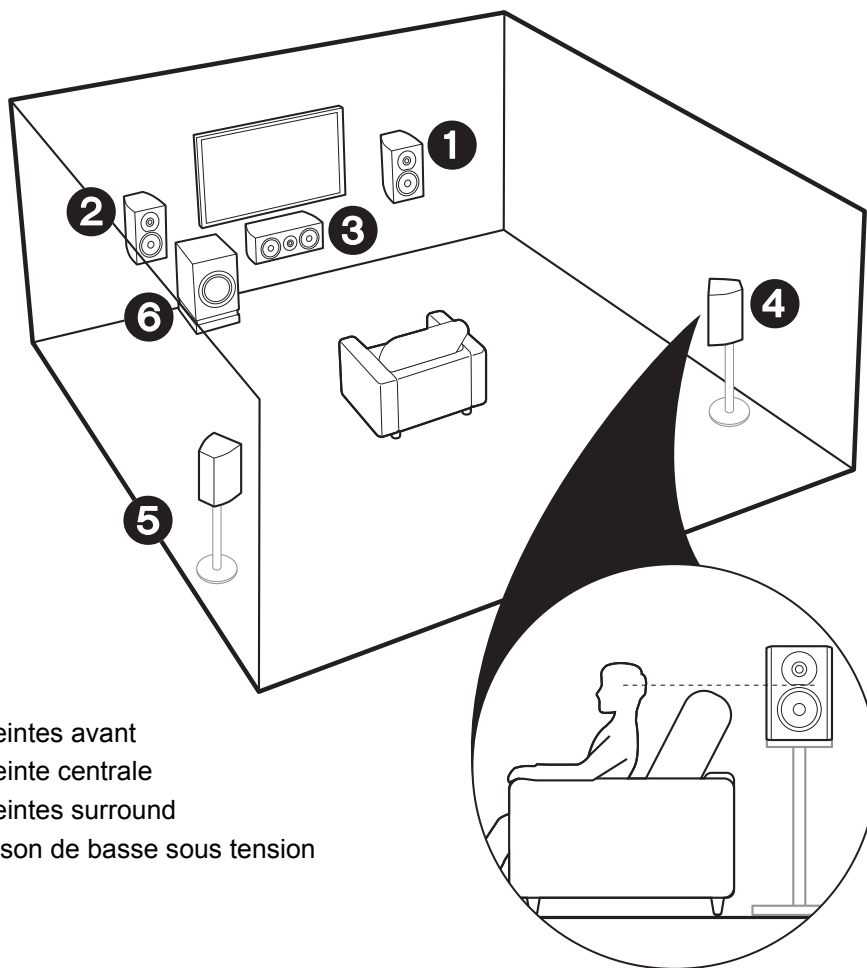

- ① ② Enceintes avant
- ③ Enceinte centrale
- ④ ⑤ Enceintes surround
- ⑥ Caisson de basse sous tension

### ✓ Pour un système 5.1

Il s'agit d'un système 5.1 qui est le système surround de base. Les enceintes avant reproduisent le son stéréo avant et l'enceinte centrale reproduit le son central comme les dialogues et les voix. Les enceintes surround produisent un champ sonore arrière. Le caisson de basse sous tension reproduit les sons graves et crée un riche champ sonore. Les enceintes avant devront être positionnées à hauteur d'oreille, tandis que les enceintes surround devront être positionnées juste au-dessus de la hauteur d'oreille. L'enceinte centrale devra faire face à la position d'écoute. Placez le caisson de basse sous tension vers l'avant. En plaçant entre l'enceinte centrale et une enceinte avant vous obtiendrez un son naturel même durant la lecture de musique.

- Les enceintes avant, l'enceinte centrale et les enceintes surround sont comptabilisées comme 5 voies, et le caisson de basse sous tension comme 0.1 d'une voie, ce qui donne son nom au système 5.1.

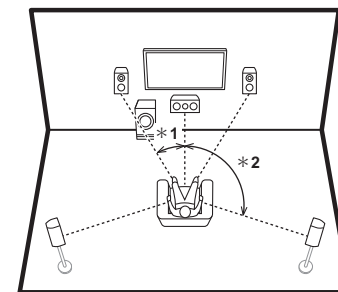

\* 1: 22° à 30°, \* 2: 120°

Allez à "Raccordement" (→P9)

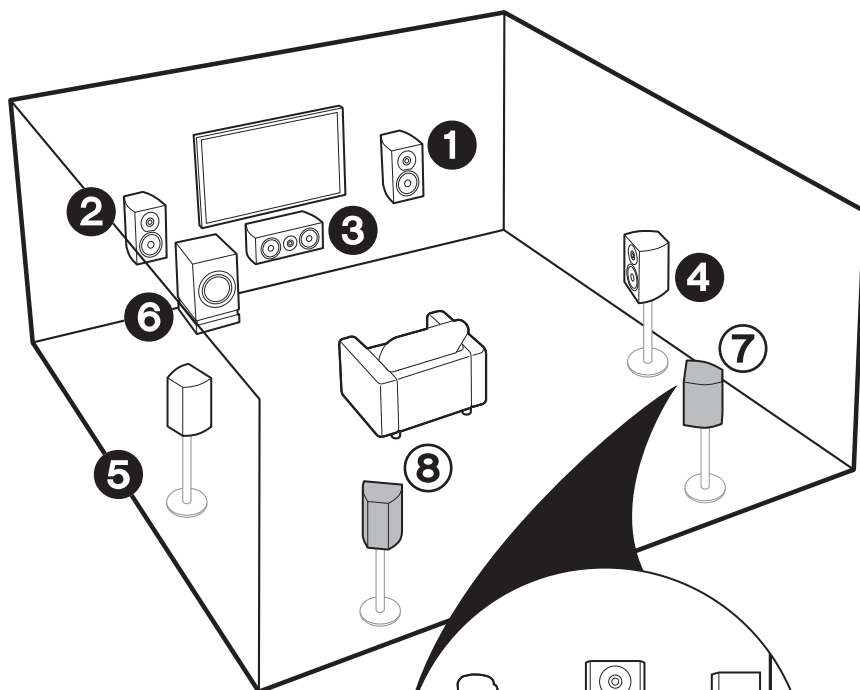

① – ⑥ (→P3)

⑦ ⑧ Enceintes surround arrière

✓ Pour un système 7.1 (avec enceintes surround arrière)

Il s'agit d'un système constitué d'enceintes surround arrière ajoutées au système 5.1 de base. Le raccordement des enceintes surround arrière améliore la sensation d'immersion et de connectivité du son créée par le champ sonore arrière qui en devient plus réaliste. Vous pouvez sélectionner le mode d'écoute Dolby Atmos, qui réalise le son surround 3D le plus moderne, lorsque le format d'entrée est Dolby Atmos. Avec des formats autres que Dolby Atmos, vous pouvez encore créer un champ sonore en reproduisant le son depuis les enceintes surround arrière lorsque vous sélectionnez le mode d'écoute Dolby Surround. La position optimale des enceintes surround arrière est à hauteur d'oreilles. Placez les enceintes surround légèrement plus en avant que vous le feriez avec le système 5.1.

- Si vous incluez les enceintes surround arrière dans la configuration, les enceintes surround sont nécessaires.

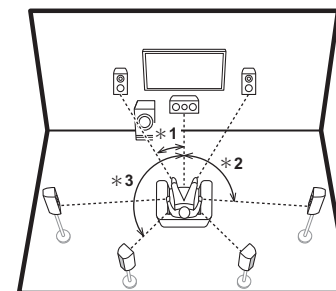

\* 1: 22° à 30°, \* 2: 90° à 110°, \* 3: 135° à 150°

➔ Allez à "Raccordement" (→P9)

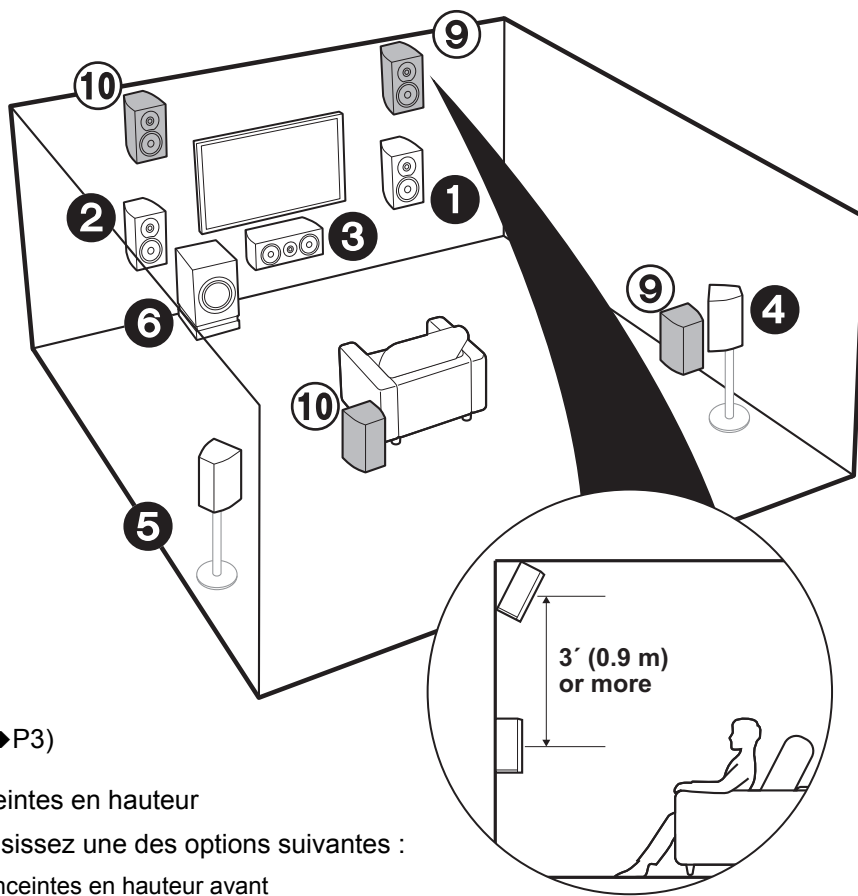

1 – 6 (→P3)

9 10 Enceintes en hauteur

Choisissez une des options suivantes :

- Enceintes en hauteur avant
- Enceintes en hauteur arrière

✓ Pour un système 7.1  
(avec enceintes en hauteur-A)

**Enceintes avant hautes ou arrière hautes**

Il s'agit du système 5.1 de base avec, en plus, des enceintes en hauteur, soit les enceintes en hauteur avant soit les enceintes en hauteur arrière. Choisissez quelles enceintes configurer en fonction de l'environnement de la pièce. Vous pouvez sélectionner le mode d'écoute Dolby Atmos (lecture au format 5.1.2), qui réalise le son surround 3D le plus moderne y compris les sons en hauteur lorsque le format d'entrée est Dolby Atmos. Avec des formats autres que Dolby Atmos, vous pouvez encore créer un champ sonore en restituant le son par les enceintes en hauteur lorsque vous sélectionnez le mode d'écoute Dolby Surround. Les enceintes en hauteur avant ou les enceintes en hauteur arrière devront être positionnées à au moins 0,9 m au-dessus des enceintes avant. Les enceintes en hauteur avant devront être positionnées directement au-dessus des enceintes avant et la distance entre les enceintes en hauteur arrière devra correspondre à la distance entre les enceintes avant. Les deux devront faire face à la position d'écoute.

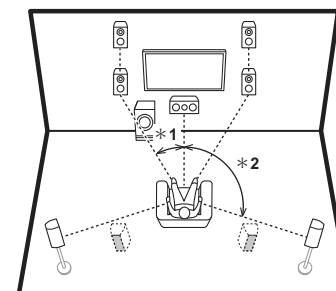

\* 1: 22° à 30°, \* 2 : 120°

➔ Allez à "Raccordement" (→P9)

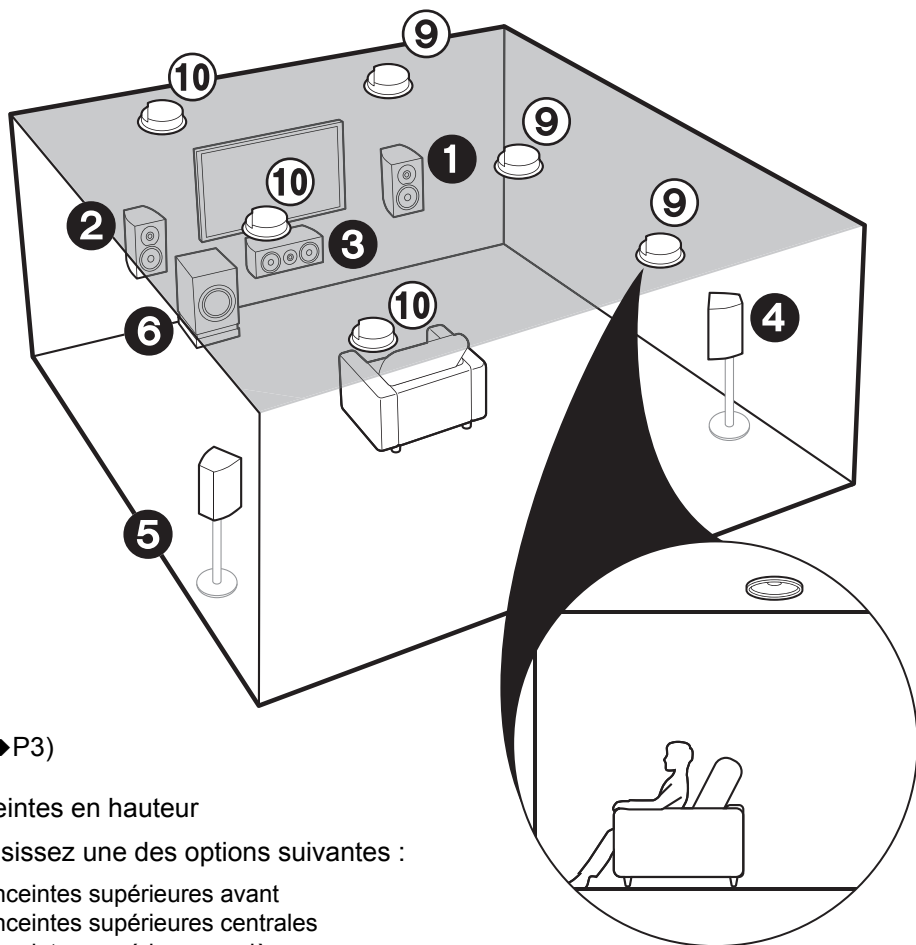

1 – 6 (→P3)

9 10 Enceintes en hauteur

Choisissez une des options suivantes :

- Enceintes supérieures avant
- Enceintes supérieures centrales
- Enceintes supérieures arrière

✓ Pour un système 7.1  
(avec enceintes en hauteur-B)

**Enceintes pour plafond**

Il s'agit du système 5.1 de base utilisant les enceintes pour plafond avec, par exemple, en plus des enceintes en hauteur, soit les enceintes pour plafond avant, soit les enceintes pour plafond centrales, soit les enceintes pour plafond arrière. Choisissez quelles enceintes configurer en fonction de l'environnement de la pièce. Vous pouvez sélectionner le mode d'écoute Dolby Atmos (lecture au format 5.1.2), qui réalise le son surround 3D le plus moderne y compris les sons en hauteur lorsque le format d'entrée est Dolby Atmos. Avec des formats autres que Dolby Atmos, vous pouvez encore créer un champ sonore en restituant le son par les enceintes en hauteur lorsque vous sélectionnez le mode d'écoute Dolby Surround. Positionnez les enceintes pour plafond avant devant la position d'écoute, les enceintes pour plafond centrales directement au-dessus de la position d'écoute, et les enceintes pour plafond arrière derrière la position d'écoute. La distance entre chaque paire d'enceintes devra être la même que celle entre les deux enceintes avant.

- Dolby Laboratories conseille le positionnement de ce type d'enceinte en hauteur pour obtenir le meilleur effet Dolby Atmos.

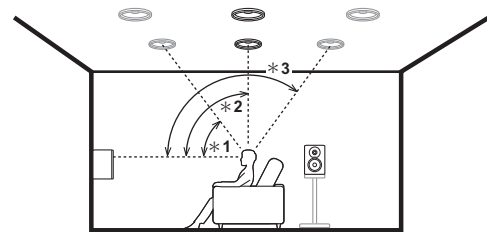

\* 1: 30° à 55°, \* 2: 65° à 100°, \* 3: 125° à 150°

➔ Allez à "Raccordement" (→P9)

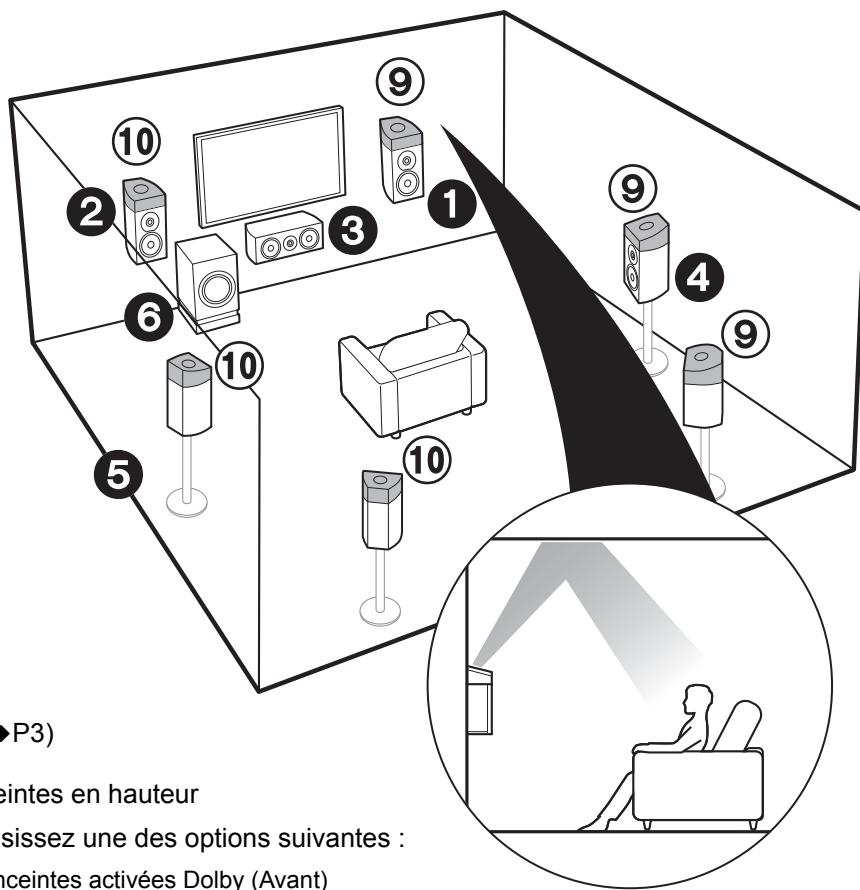

1 – 6 (→P3)

9 10 Enceintes en hauteur

Choisissez une des options suivantes :

- Enceintes activées Dolby (Avant)
- Enceintes activées Dolby (Surround)
- Enceintes activées Dolby (Surround arrière)

✓ Pour un système 7.1  
(avec enceintes en hauteur-C)

**Enceintes activées Dolby**

Il s'agit du système 5.1 de base utilisant des enceintes activées Dolby, avec en plus des enceintes en hauteur et, au choix, soit des enceintes activées Dolby (avant), soit des enceintes activées Dolby (surround), soit des enceintes activées Dolby (surround arrière). Choisissez quelles enceintes configurer en fonction de l'environnement de la pièce. Les enceintes activées Dolby sont des enceintes spéciales conçues pour être face au plafond afin que le son soit perçu après avoir rebondi sur le plafond et semble provenir d'en haut. Vous pouvez sélectionner le mode d'écoute Dolby Atmos (lecture au format 5.1.2), qui réalise le son surround 3D le plus moderne y compris les sons en hauteur lorsque le format d'entrée est Dolby Atmos. Avec des formats autres que Dolby Atmos, vous pouvez encore créer un champ sonore en restituant le son par les enceintes en hauteur lorsque vous sélectionnez le mode d'écoute Dolby Surround. Placez-les, soit sur les enceintes avant, soit sur les enceintes surround, soit sur les enceintes surround arrière.

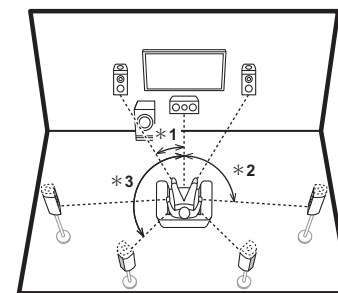

\* 1: 22° à 30°, \* 2: 90° à 120°, \* 3: 135° à 150°

➔ Allez à "Raccordement" (→P9)

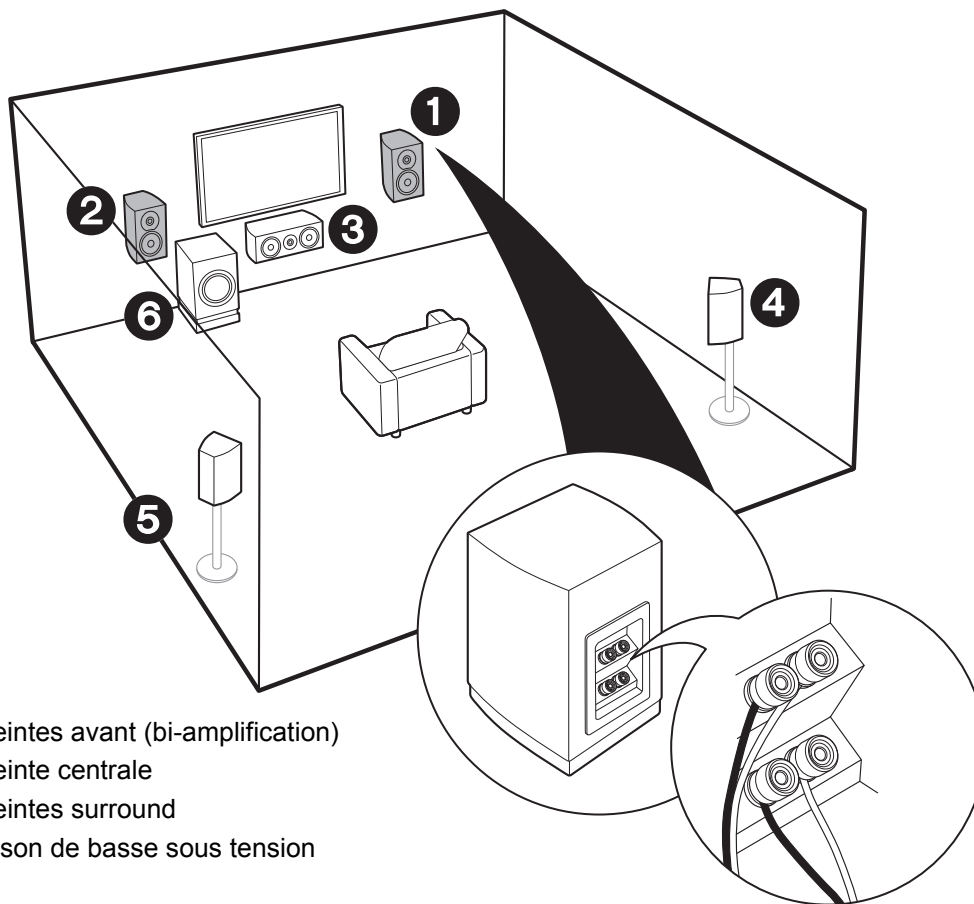

- ❶ ❷ Enceintes avant (bi-amplification)
- ❸ Enceinte centrale
- ❹ ❺ Enceintes surround
- ❻ Caisson de basse sous tension

## ✓ Pour la bi-amplification des enceintes

Il est possible de raccorder des enceintes avant prenant en charge la bi-amplification pour améliorer la qualité des gammes de graves et d'aiguës. Le nombre maximum de voies disponibles avec ce raccordement est de 5.1 car les enceintes de bi-amplification nécessitent un amplificateur pour les prises des aigües et un pour les prises des graves. Les effets et positionnements des enceintes sont les mêmes que pour une configuration 5.1 qui n'utilise pas d'enceintes de bi-amplification.

- Vous ne pouvez pas transmettre vers la ZONE 2 SPEAKER (→P18) si les enceintes ont été raccordées pour la bi-amplification.

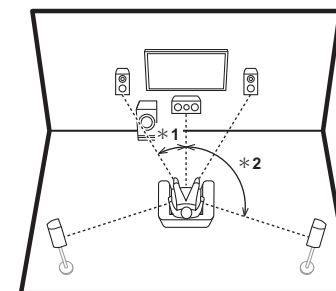

\* 1: 22° à 30°, \* 2: 120°

➔ Allez à "Raccordement" (→P10)



## Étape 2 : Raccordez les enceintes

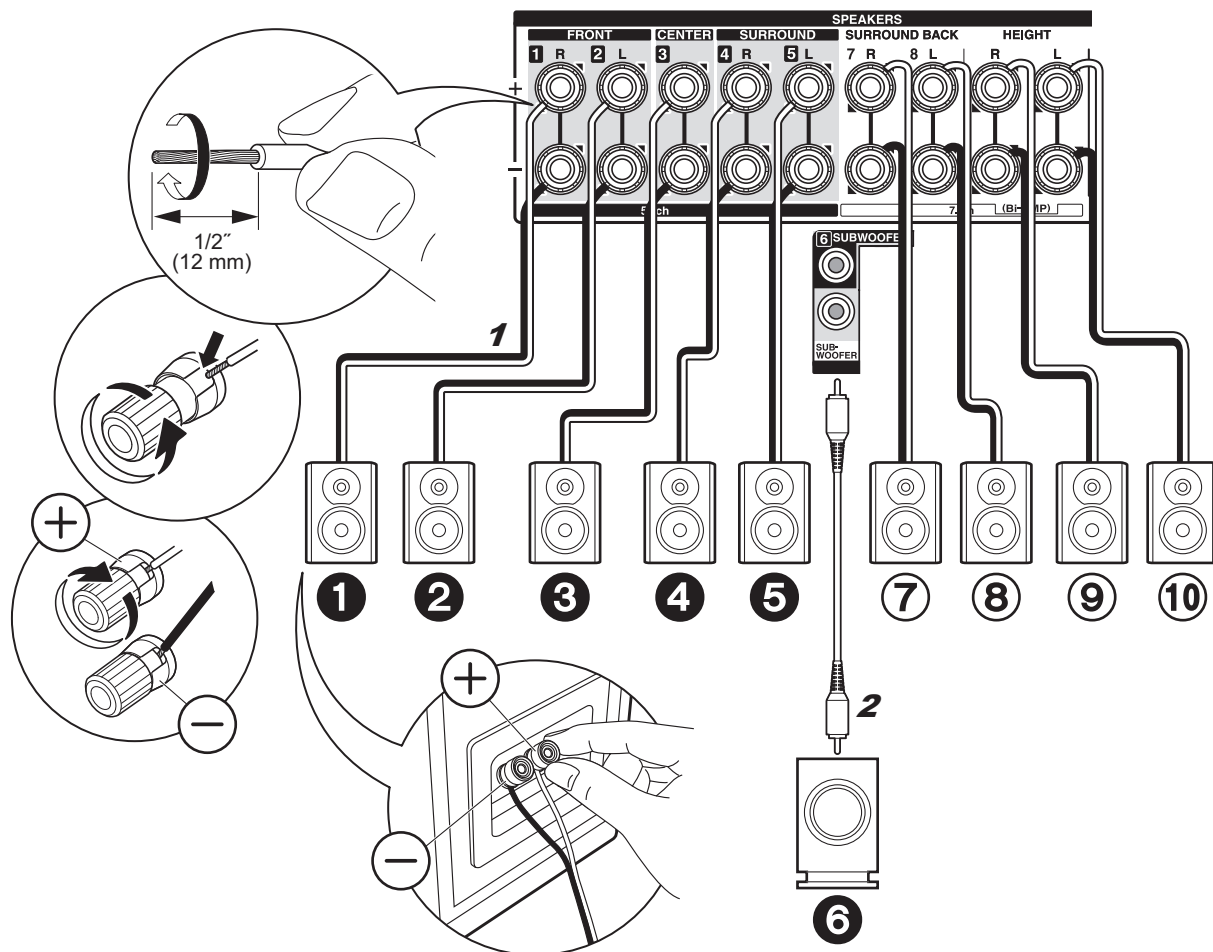

1 Câble d'enceinte, 2 Câble du caisson de basse

✓ dans le cas de :  
Pages 3 à 7

Raccordez **123456** pour un système 5.1. Avec un Système 7.1 (avec Enceintes surround arrière), raccordez aussi **7** et **8**. Avec un Système 7.1 (avec Enceintes en hauteur), raccordez **9**/**10**. Il est possible de raccorder jusqu'à deux caissons de basse sous tension. Le même signal est reproduit par chacune des prises SUBWOOFER.

- Vous pouvez également raccorder **7**/**8** ainsi que **9**/**10**. Toutefois, vous ne pouvez reproduire le son que d'un seul jeu d'enceintes, **7**/**8** ou **9**/**10**, à la fois. Si les deux sont raccordés, vous pouvez sélectionner à quelles enceintes donner la priorité avec "Speaker Layout" (→P26) dans le Quick Menu.

### Configuration

- Les réglages pour la configuration de l'enceinte que vous avez raccordée doivent être faits dans "1. Calibrage de la pièce AccuEQ" (→P20) dans la Initial Setup. Notez que si vous utilisez des enceintes en hauteur, il faut régler "Speaker Channels" sur "5.1.2 ch" sur l'écran de configuration. Sélectionnez "7.1.2 ch" si vous avez raccordé les enceintes surround arrière ainsi que les enceintes en hauteur.
- (Modèles nord-américains) Si l'une des enceintes est dotée d'une impédance de 4 Ω ou plus, jusqu'à moins de 6 Ω, modifier "2. Speaker" - "Configuration" - "Speaker Impedance" le menu Setup sur "4ohms".

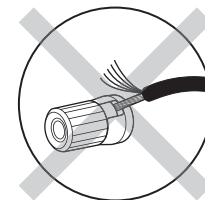

Vérifiez que les fils dénudés des enceintes ne dépassent pas des bornes d'enceinte lors du raccordement. Si les fils dénudés des enceintes entrent en contact avec le panneau arrière ou si les fils + et - se touchent, le circuit de protection sera activé.

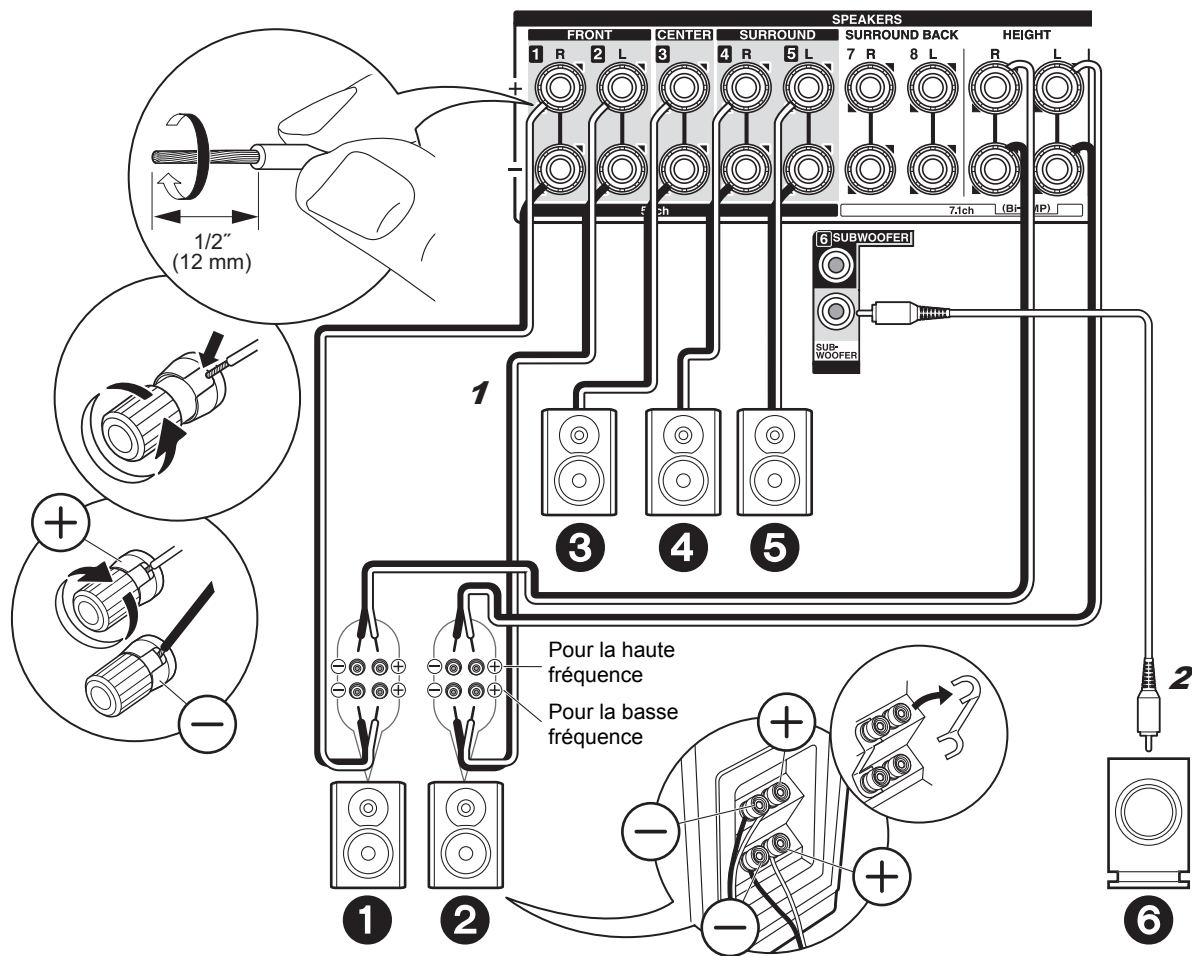

✓ dans le cas de :  
Page 8

Raccordez des enceintes avant compatibles avec la bi-amplification aux prises FRONT et aux prises HEIGHT. Assurez-vous de retirer le cavalier se trouvant entre les prises des graves et les prises des aigus des enceintes avant. En cas de connexion en bi-amplification, reportez-vous au mode d'emploi de vos enceintes. Il est possible de raccorder jusqu'à deux caissons de basse sous tension. Le même signal est reproduit par chacune des prises SUBWOOFER.

**Configuration**

- La bi-amplification nécessite que vous changiez certains réglages. Sélectionnez "Yes" dans "Bi-Amp" de "1. Calibrage de la pièce AccuEQ" (→ P20) dans la Initial Setup.
- (Modèles nord-américains) Si l'une des enceintes est dotée d'une impédance de 4 Ω ou plus, jusqu'à moins de 6 Ω, modifier "2. Speaker" - "Configuration" - "Speaker Impedance" le menu Setup sur "4ohms".

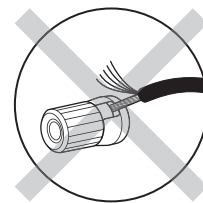

Vérifiez que les fils dénudés des enceintes ne dépassent pas des bornes d'enceinte lors du raccordement. Si les fils dénudés des enceintes entrent en contact avec le panneau arrière ou si les fils + et - se touchent, le circuit de protection sera activé.

1 Câble d'enceinte, 2 Câble du caisson de basse

## Étape 3 : Raccordez le téléviseur

### ✓ si vous avez : ARC TV

Cet appareil se branche entre votre téléviseur et les appareils AV. Si vous raccordez deux appareils AV ou plus, vous pouvez choisir la vidéo à afficher sur le téléviseur et le son reproduit par cet appareil en changeant le sélecteur d'entrée.

Voici les raccordements pour un téléviseur qui prend en charge la fonctionnalité ARC (Audio Return Channel). En raccordant un seul câble HDMI, vous pouvez non seulement reproduire la vidéo entrant dans cet appareil vers le téléviseur, mais vous pouvez également lire le son du téléviseur via cet appareil.

Pour le raccordement, choisissez une prise HDMI IN du téléviseur qui prend en charge la fonctionnalité ARC.

#### ⚙️ Configuration

- Des réglages sont nécessaires pour utiliser la fonctionnalité ARC. Sélectionnez "Yes" dans "5. Audio Return Channel" (→P21) dans la Initial Setup.
- Veuillez lire le mode d'emploi du téléviseur pour connaître le sens des raccordements et la configuration du téléviseur.

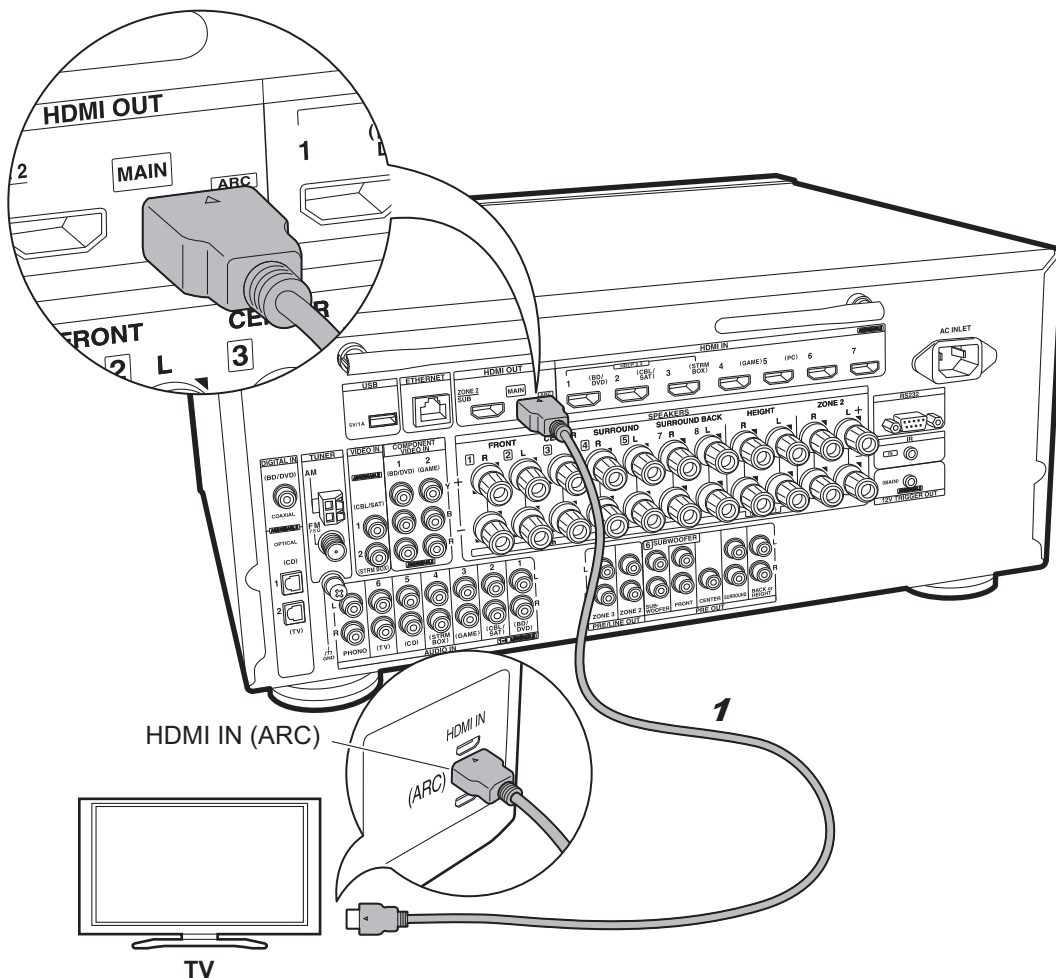

1 Câble HDMI

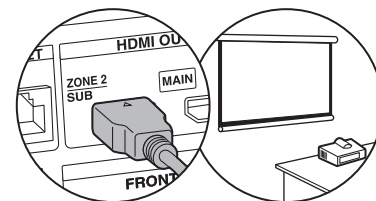

Un autre téléviseur ou projecteur peut être raccordé à la prise HDMI OUT SUB. Cette prise ne prend pas en charge la fonctionnalité ARC. Pour avoir des détails sur la manière de reproduire la vidéo depuis la prise HDMI OUT SUB (→P22)

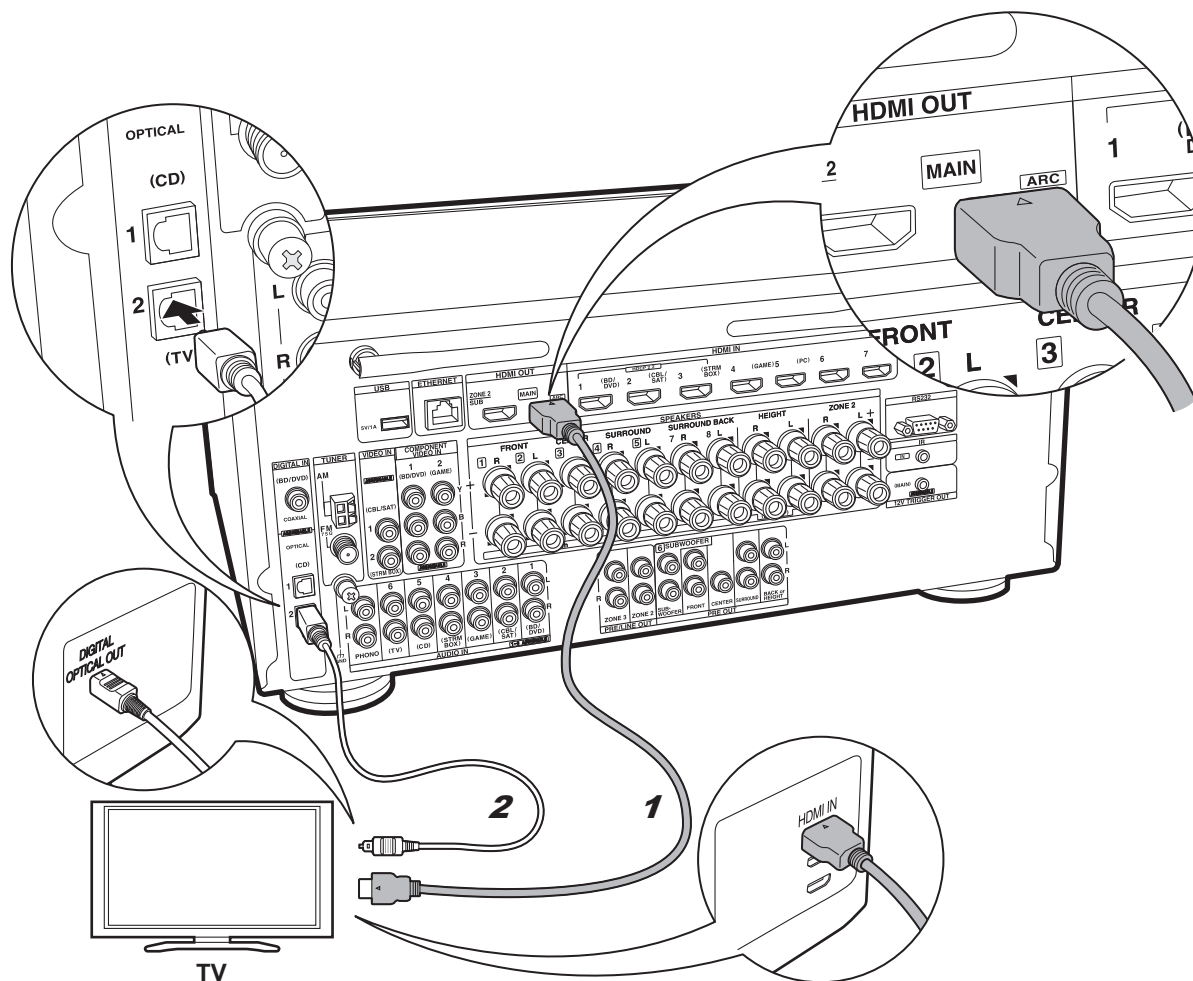

1 Câble HDMI, 2 Câble optonumérique

✓ si vous avez :  
Non-ARC TV

Cet appareil se branche entre votre téléviseur et les appareils AV. Si vous raccordez deux appareils AV ou plus, vous pouvez choisir la vidéo à afficher sur le téléviseur et le son reproduit par cet appareil en changeant le sélecteur d'entrée.

Ceci décrit les raccordements pour un téléviseur qui ne prend pas en charge la fonctionnalité ARC (Audio Return Channel). En raccordant un câble HDMI ainsi qu'un câble optonumérique, vous pouvez non seulement reproduire la vidéo entrant dans cet appareil vers le téléviseur, mais vous pouvez également lire le son du téléviseur via cet appareil.

Si le téléviseur ne possède pas de prise DIGITAL OPTICAL OUT, utilisez un câble audio analogique et raccordez la prise ANALOG AUDIO OUT du téléviseur à la prise AUDIO IN TV de cet appareil.

- Le raccordement d'un câble optonumérique n'est pas nécessaire si vous regardez la télévision via un décodeur (qui n'utilise pas le tuner du téléviseur) que vous avez branché à la prise INPUT de cet appareil.

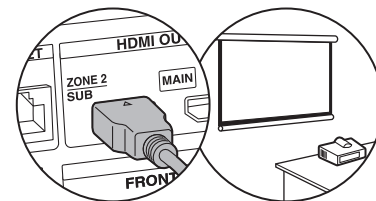

Un autre téléviseur ou projecteur peut être raccordé à la prise HDMI OUT SUB. Cette prise ne prend pas en charge la fonctionnalité ARC. Pour avoir des détails sur la manière de reproduire la vidéo depuis la prise HDMI OUT SUB (→P22)

## Étape 4 : Raccordez les appareils AV

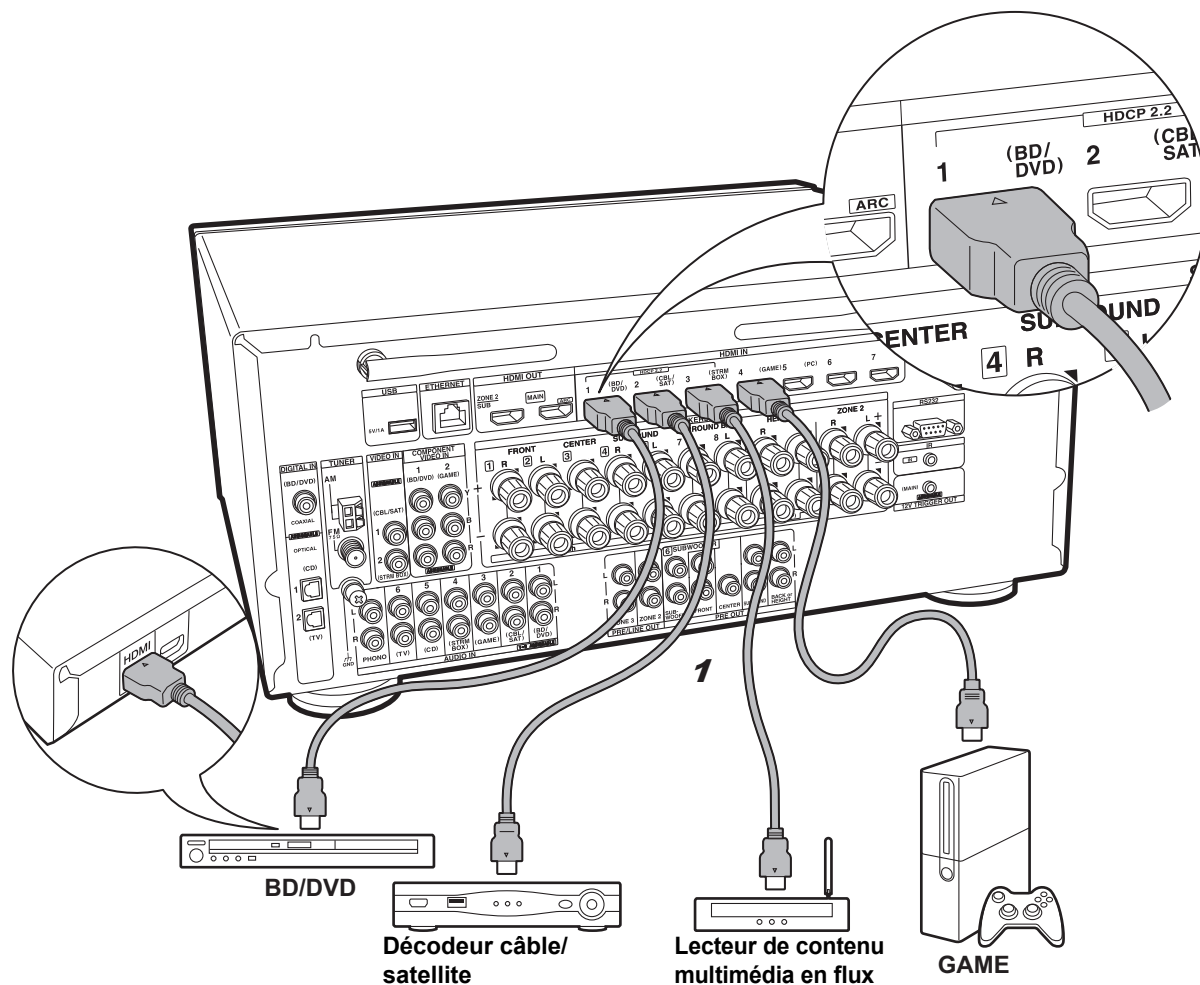

1 Câble HDMI

### ✓ si vous avez : Des appareils AV HDMI

Il s'agit d'un exemple de raccordement avec un appareil AV possédant une prise HDMI. Avec le raccordement d'un appareil AV conforme à la norme CEC (Consumer Electronics Control), vous pouvez utiliser des fonctionnalités comme le HDMI CEC qui est lié au sélecteur d'entrée, et le HDMI Standby Through qui vous permet de lire la vidéo et le son provenant d'un appareil AV sur le téléviseur même si cet appareil est en veille.

- Pour lire une vidéo en 4K ou en 1080p, utilisez un câble HDMI haute vitesse. De plus, pour profiter d'une vidéo compatible HDCP2.2, raccordez les prises HDMI IN1 à IN3.

#### ⚙ Configuration

- La configuration HDMI (→P21) est nécessaire pour utiliser les fonctionnalités HDMI CEC et HDMI Standby Through. Faites les réglages une fois que tous les raccordements ont été effectués.
- Pour bénéficier du son surround numérique, y compris Dolby Digital, la sortie audio devra être réglée sur "Bitstream output" sur le lecteur Blu-ray ou les autres appareils raccordés.

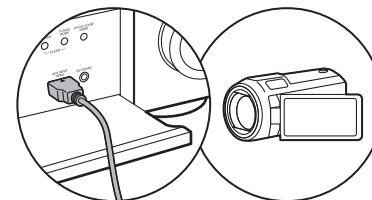

Vous pouvez raccorder un appareil comme un caméscope à la prise AUX INPUT HDMI de la façade avant.



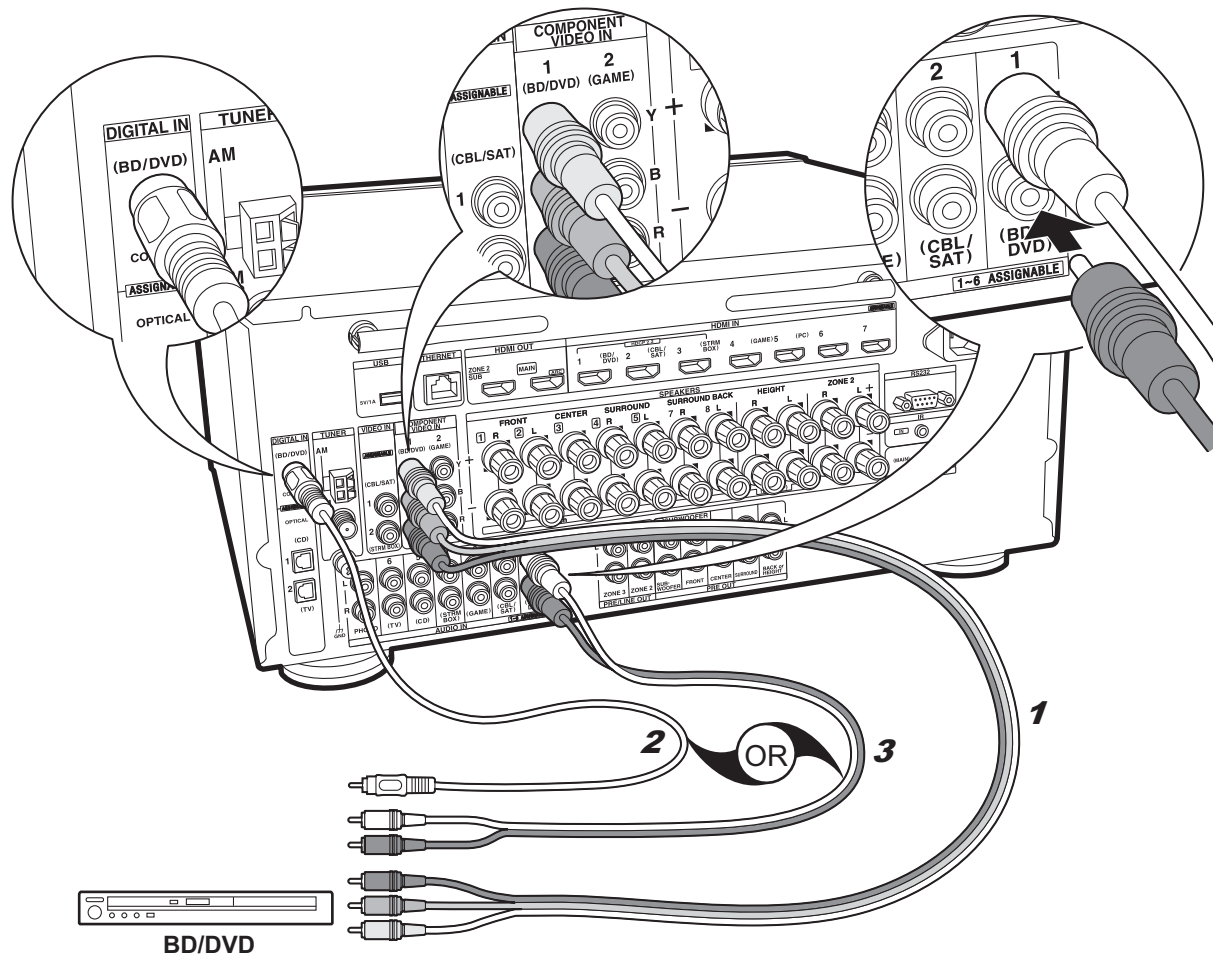

✓ si vous avez :  
Des appareils AV non HDMI

Il s'agit d'un exemple de raccordement avec un appareil AV ne possédant pas de prise HDMI. Effectuez les raccordements de l'appareil AV en fonction des prises qu'il possède. Si le raccordement pour l'entrée vidéo est effectué à la prise BD/DVD, le raccordement pour l'entrée audio devra également se faire aux prises BD/DVD, et ainsi de suite, de manière à raccorder les entrées vidéo et les entrées audio portant le même nom. Notez que les signaux vidéo entrant par la prise VIDEO IN ou les prises COMPONENT VIDEO IN seront convertis en signaux vidéo HDMI puis reproduit par la prise HDMI OUT.

- Pour profiter de la lecture surround numérique dans des formats comme le Dolby Digital, vous devez effectuer un raccordement avec un câble coaxial numérique ou un câble optonumérique pour les signaux audio.
- Il est possible de changer l'affectation des prises d'entrée que vous voyez sur l'illustration de gauche, pour que vous puissiez raccorder une prise autre que BD/DVD. Pour plus de détails, consultez le mode d'emploi avancé.

⚙️ **Configuration**

- Les prises COMPONENT VIDEO IN ne sont compatibles qu'avec les résolutions 480i ou 576i. Lorsque les signaux vidéo entrent par les prises COMPONENT VIDEO IN, réglez la résolution de sortie du lecteur sur 480i ou 576i. Sélectionnez entrelacé s'il n'y a pas d'option 480i, etc. Si votre lecteur ne prend pas en charge la sortie 480i ou 576i, utilisez la prise VIDEO IN.
- Pour bénéficier du son surround numérique, y compris Dolby Digital, la sortie audio devra être réglée sur "Bitstream output" sur le Lecteur Blu-ray ou les autres appareils raccordés.

1 Câble vidéo composante, 2 Câble coaxial numérique, 3 Câble audio analogique

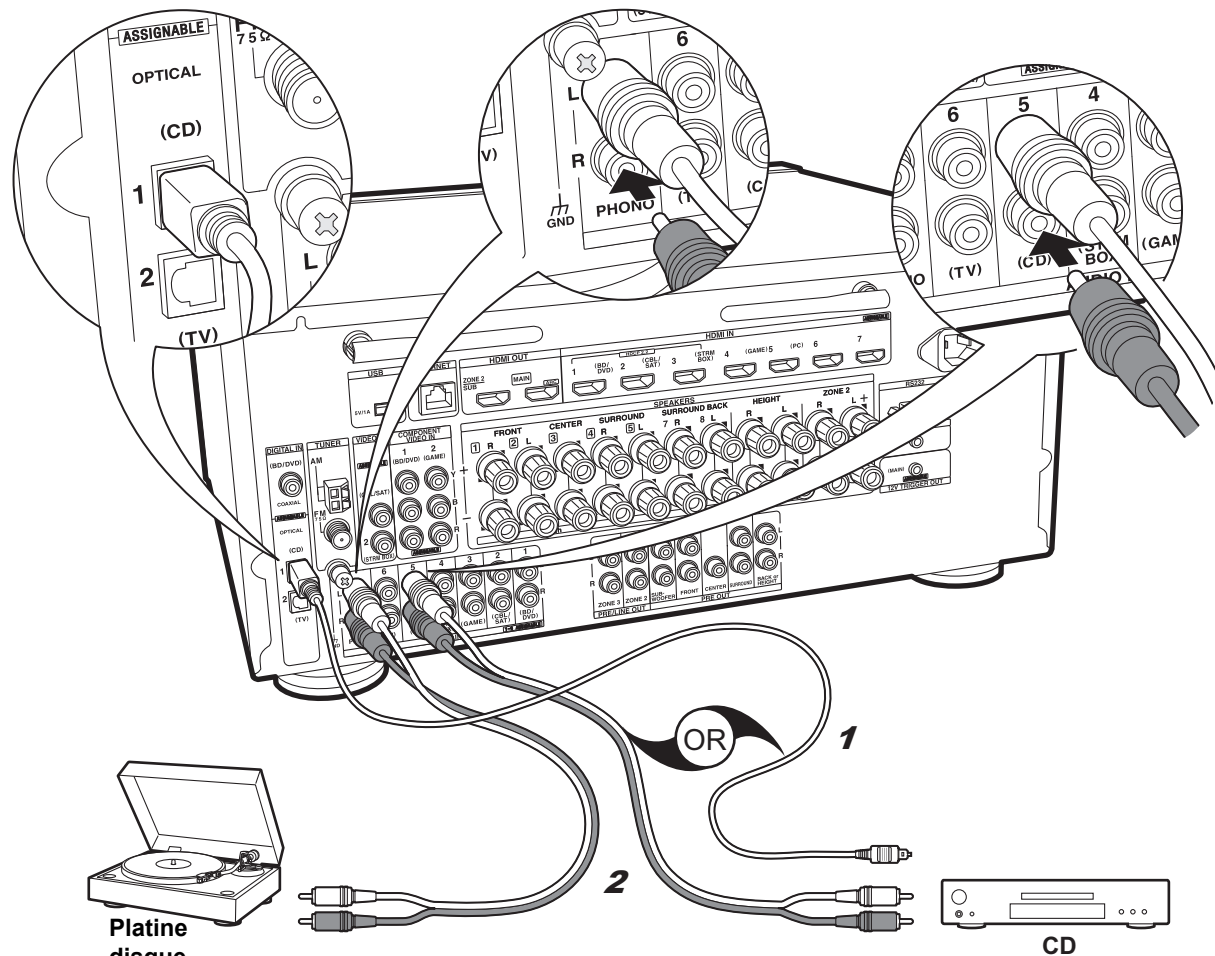

Platine disque

CD

1 Câble optonumérique, 2 Câble audio analogique

✓ si vous avez :  
Des appareils audio

Exemple de raccordement avec un appareil audio. Raccordez un lecteur CD à l'aide d'un câble optonumérique ou d'un câble audio analogique. Vous pouvez également raccorder une platine disque possédant une cartouche de type MM à la prise PHONO.

- Si la platine disque possède un égaliseur audio intégré, branchez-la à une autre prise AUDIO IN que la prise PHONO. De plus, si la platine disque utilise une cartouche de type MC, installez un égaliseur audio compatible avec les cartouches de type MC entre l'appareil et la platine disque, puis raccordez n'importe quelle prise AUDIO IN autre que la prise PHONO.

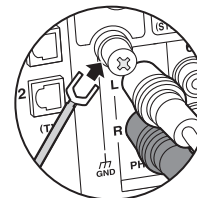

Si la platine disque a un fil de mise à la terre, branchez-le à la borne GND de cet appareil.

## Étape 5 : Raccordement multizone

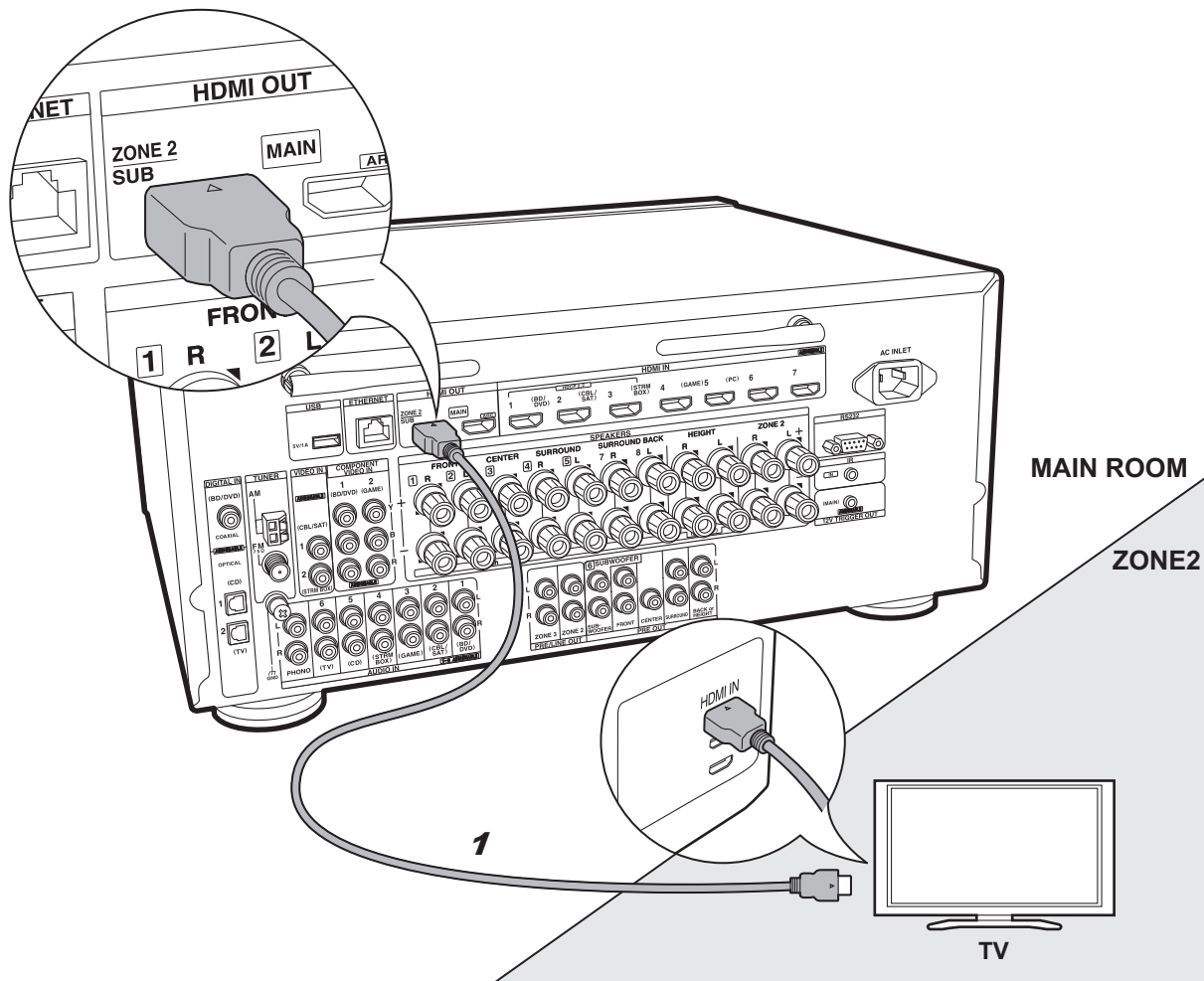

### ✓ si vous raccordez : ZONE 2 TV

Vous pouvez voir le contenu provenant d'un lecteur de Blu-ray Disc situé dans la pièce principale (là où cet appareil est situé) sur un téléviseur équipé d'une entrée HDMI situé dans une pièce différente (ZONE 2) ou lire le contenu provenant d'un autre appareil AV. Seule la vidéo provenant de dispositifs raccordés aux prises HDMI IN1 à IN3 peut être lue sur le téléviseur situé dans une pièce différente.



#### Configuration

- Des réglages sont nécessaires dans la Initial Setup, "4. Configuration Multi Zone" (→P21) pour bénéficier de cette fonctionnalité.
- Le son provenant des appareils AV externes peut seulement être reproduit lorsque le son est analogique ou qu'il a des signaux 2ch PCM. Il peut également être nécessaire de convertir le son reproduit par l'appareil AV vers la sortie PCM.



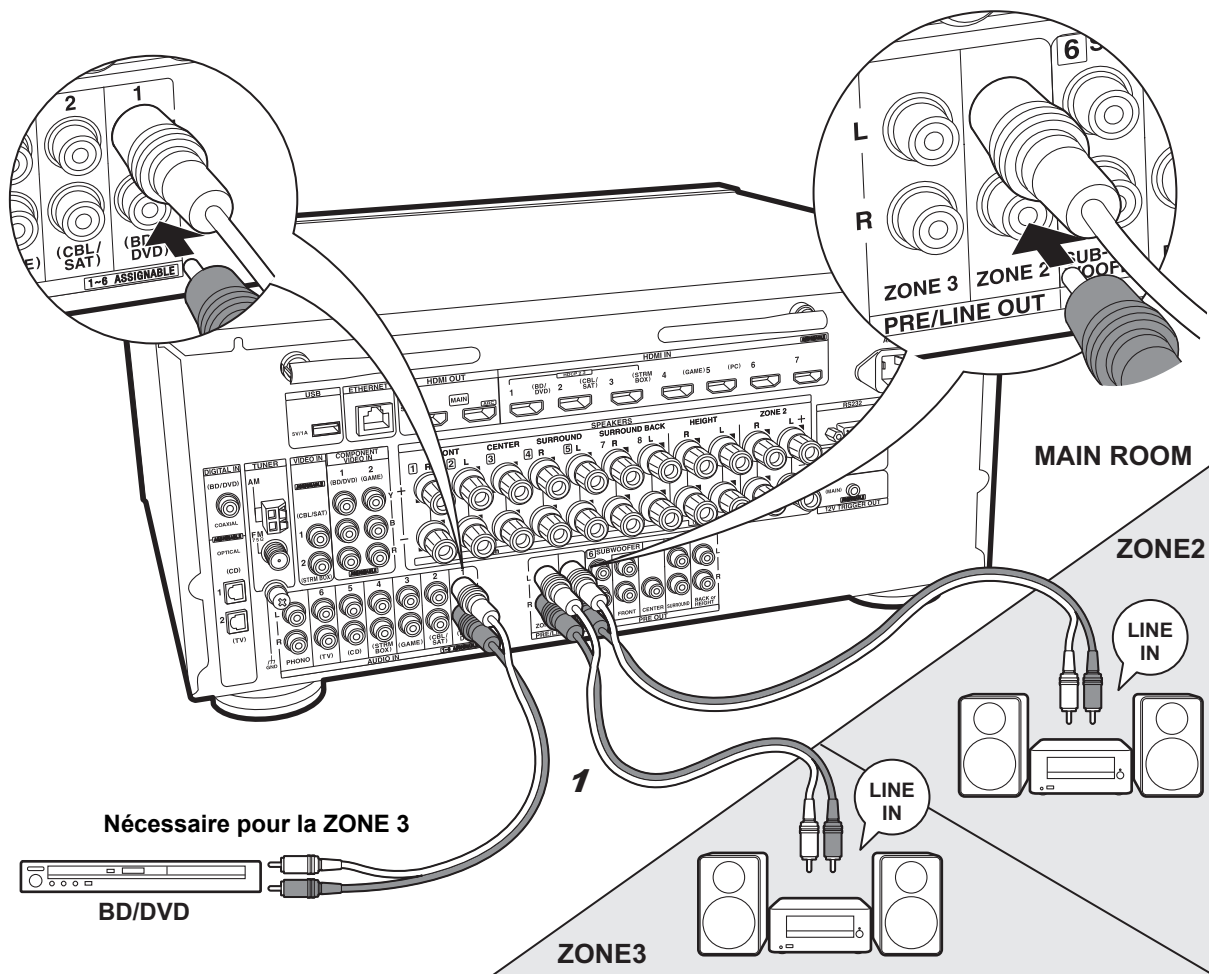

Nécessaire pour la ZONE 3

BD/DVD

1 Câble audio analogique

✓ si vous raccordez :  
**ZONE 2/3 PRE/LINE OUT**

Fr

Vous pouvez écouter le son 2ch dans une pièce différente au moyen des enceintes raccordées à l'amplificateur principal ou à l'amplificateur de puissance, par exemple, en utilisant un lecteur de Blu-ray Disc dans la pièce principale (là où cet appareil est situé) et en écoutant la radio Internet dans une autre pièce (ZONE 2/ZONE 3).

**ZONE 2**

Raccordez à une prise HDMI IN 1 à 3 si vous désirez reproduire le son d'un appareil AV vers la ZONE 2. Si l'appareil AV ne possède pas de prise HDMI, raccordez à l'aide d'un câble optique, d'un câble coaxial numérique, ou d'un câble audio analogique. Si l'un est déjà utilisé, vous ne devez pas vous connecter à l'aide des autres.

**ZONE 3**

Pour reproduire le son d'un appareil AV externe vers la ZONE 3, raccordez en utilisant un câble audio analogique. Reproduire vers la ZONE 3 n'est pas possible si vous avez raccorder un câble HDMI ou un câble optique/coaxial.

**Configuration**

- Des réglages sont nécessaires dans la Initial Setup, "4. Configuration Multi Zone" (→P21) pour bénéficier de cette fonctionnalité.
- Le son provenant des appareils AV externes peut seulement être reproduit lorsque le son est analogique ou qu'il a des signaux 2ch PCM. Si vous avez raccorder cet appareil avec un câble HDMI ou un câble optique/coaxial, il peut être nécessaire de convertir le son reproduit par l'appareil AV vers la sortie PCM.

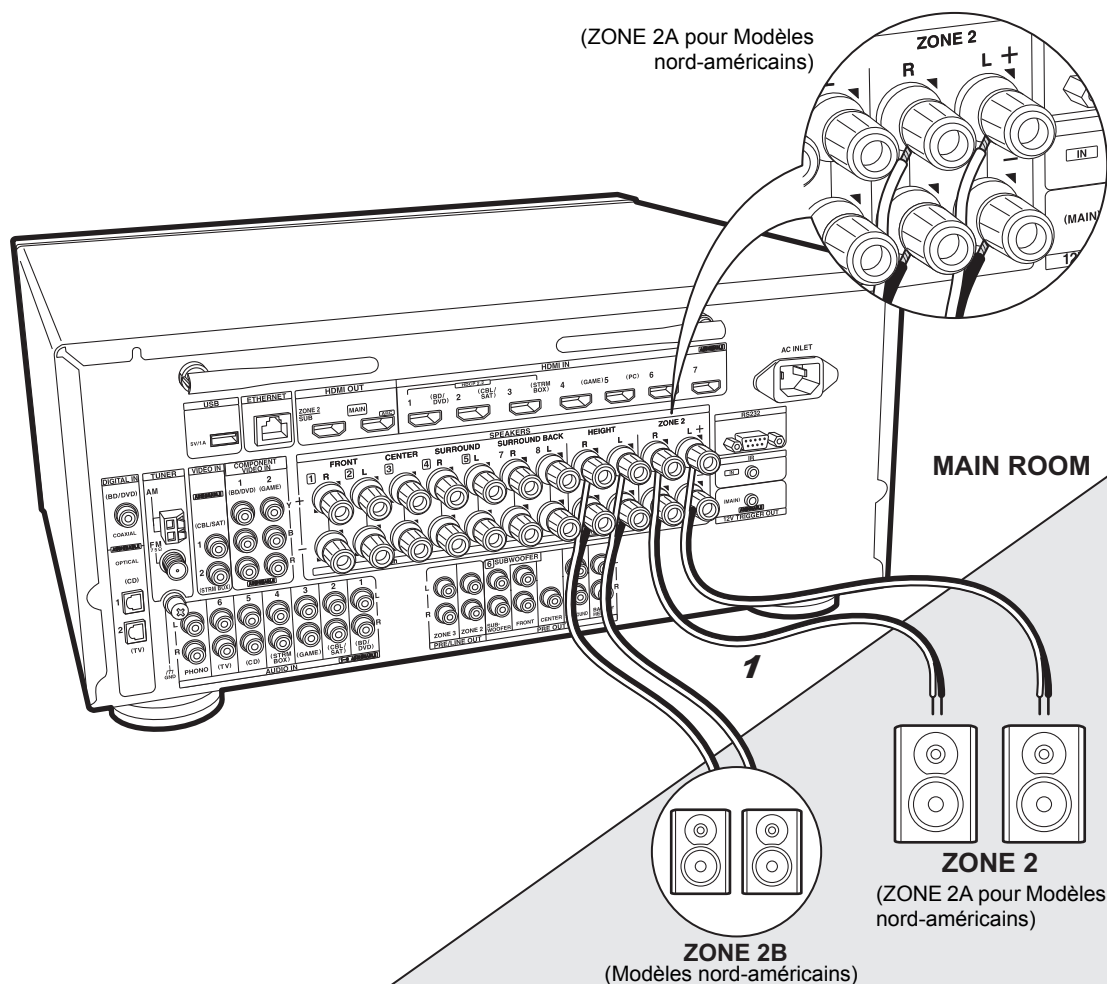

✓ si vous raccordez :  
**ZONE 2 SPEAKER**

Vous pouvez écouter le son 2ch dans une pièce différente, par exemple, en utilisant un lecteur de Blu-ray Disc dans la pièce principale (là où cet appareil est situé) et en écoutant la radio Internet par les enceintes situées dans une autre pièce (ZONE 2). Cette fonctionnalité n'est pas disponible si vous avez raccordé les enceintes avant en utilisant la bi-amplification. Vous pouvez lire avec un système 5.1 maximum dans la pièce principale durant la lecture dans la ZONE 2. Les modes d'écoute comme Dolby Atmos ne peuvent pas être sélectionnés.

**ZONE 2 (ZONE 2A pour Modèles nord-américains)**

Raccordez à une prise HDMI IN 1 à 3 si vous désirez reproduire le son d'un appareil AV vers la ZONE 2. Si l'appareil AV ne possède pas de prise HDMI, raccordez à l'aide d'un câble optonumérique, d'un câble coaxial numérique, ou d'un câble audio analogique. Si l'un est déjà utilisé, vous ne devez pas vous connecter à l'aide des autres.

**(Modèles nord-américains) ZONE 2B**

Vous pouvez reproduire le même son que celui décrit dans la ZONE 2A avec un autre jeu d'enceintes dans la ZONE 2B. Dans ce cas, raccordez des enceintes ayant une impédance de 8 Ω à 16 Ω pour la ZONE 2 A/B. Celles-ci ne peuvent pas être raccordées si des enceintes en hauteur le sont déjà.

**Configuration**

- Des réglages sont nécessaires dans la Initial Setup, "4. Configuration Multi Zone" (→P21) pour bénéficier de cette fonctionnalité.
- Pour utiliser la sortie ZONE 2A+B, réglez "Zone Speaker" dans "1. Calibrage de la pièce AccuEQ" de la configuration initiale sur "Zone 2 A + B" (→P20).
- Le son provenant des appareils AV externes peut seulement être reproduit lorsque le son est analogique ou qu'il a des signaux 2ch PCM. Si vous avez raccordé cet appareil avec un câble HDMI ou un câble optonumérique/coaxial, il peut être nécessaire de convertir le son reproduit par l'appareil AV vers la sortie PCM.

## Étape 6 : Raccordement d'autres câbles

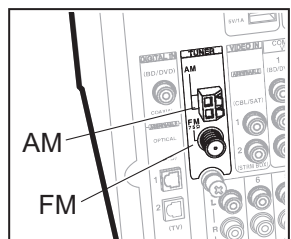

### Raccordement de l'antenne

Déplacez l'antenne tout en écoutant la radio pour trouver la meilleure position de réception. Utilisez une punaise ou quelque chose de similaire pour accrocher le fil de l'antenne FM intérieure au mur.

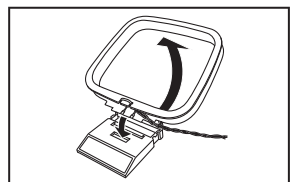

Antenne cadre AM

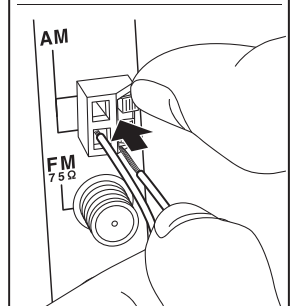

Antenne FM intérieure

(Modèles nord-américains)

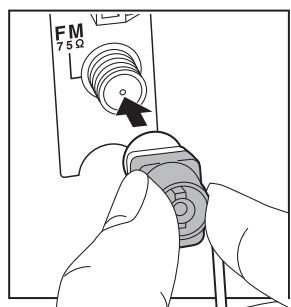

(Modèles européens, australiens, et asiatiques)

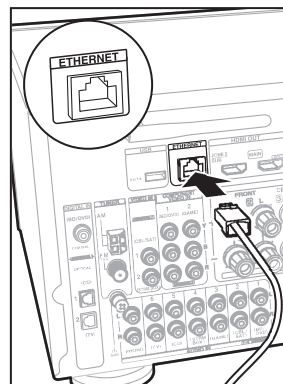
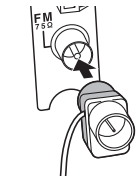

### Raccordement au réseau

Connectez cet appareil au réseau à l'aide du LAN filaire ou du Wi-Fi (LAN sans fil). Vous pouvez profiter des fonctionnalités réseau comme la radio Internet, Music Server et AirPlay en connectant l'appareil au réseau. Si vous connectez par LAN filaire, raccordez un câble Ethernet au port ETHERNET comme montré sur l'illustration. Pour vous connecter par Wi-Fi, après avoir sélectionné "Wireless" dans "3. Connexion au réseau" (→P21) de la Initial Setup, sélectionnez la méthode de réglage désirée et suivez les instructions à l'écran pour configurer la connexion.

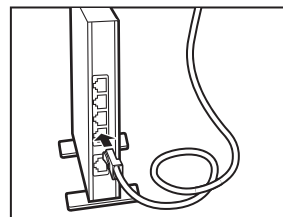

### Branchement du cordon d'alimentation

Cet appareil dispose d'un cordon d'alimentation amovible. Branchez le cordon d'alimentation à la prise électrique après avoir effectué tous les autres raccordements. Branchez le cordon d'alimentation à la prise AC INLET de l'appareil et à la prise électrique. Débranchez toujours la prise électrique en premier lorsque vous retirez le cordon d'alimentation.

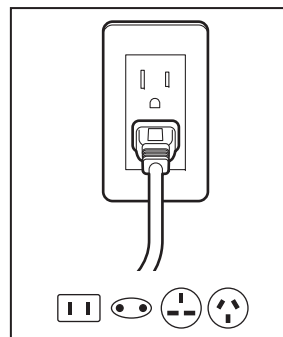

## Étape 7 : Mise sous tension & Configuration initiale

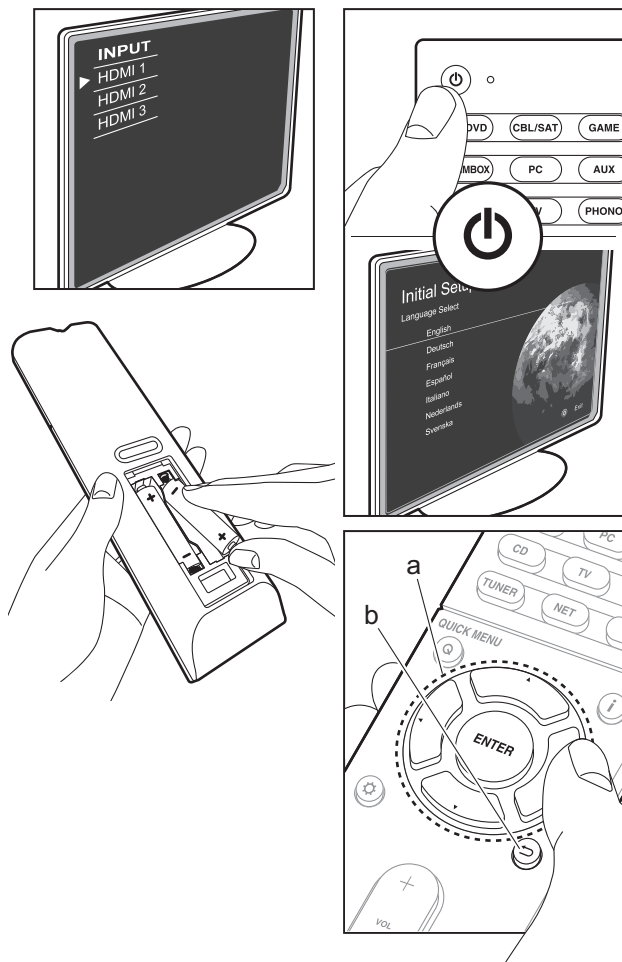

### Pour refaire la configuration initiale

Une fois tous les raccordements effectués, changez l'entrée du téléviseur pour l'entrée de cet appareil, introduisez les piles dans la télécommande et appuyez sur  pour mettre sous tension. Lorsque vous mettez en marche l'appareil pour la première fois, la Initial Setup s'affiche automatiquement sur le téléviseur pour vous permettre d'effectuer les réglages nécessaires au démarrage en utilisant des commandes simples en suivant le guide à l'écran.

Ces instructions vous guideront à travers certains éléments que vous devez vérifier à l'avance. Lisez-les au préalable pour que la configuration s'effectue sans soucis.

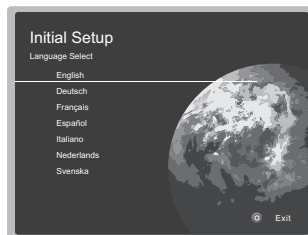

### Fonctionnement

Sélectionnez l'élément à l'aide des touches du curseur de la télécommande et appuyez sur ENTER (a). Pour revenir sur l'écran précédent, appuyez sur  (b).

### Pour refaire la Initial Setup

Si vous interrompez la procédure en cours ou si vous désirez modifier un réglage effectué lors de la Initial Setup, appuyez sur la touche  de la télécommande, sélectionnez "7. Miscellaneous" – "Initial Setup", et appuyez sur ENTER.

### 1. Calibrage de la pièce AccuEQ

Positionnez le microphone de configuration d'enceinte fourni sur la position d'écoute, mesurez les tonalités de test émises par les enceintes, l'appareil règle alors automatiquement le niveau de volume optimal pour chaque enceinte, les fréquences de croisement, et la distance depuis la position d'écoute. Ceci active également la correction de la déformation causée par l'environnement acoustique de la pièce.

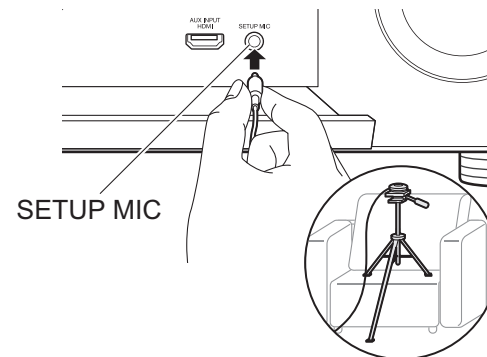

- Pour mettre un microphone de configuration d'enceinte sur un trépied, consultez l'illustration pour le mettre en place.
- Le son du caisson de basse peut ne pas être détecté car il est de fréquence extrêmement basse. Réglez le volume du caisson de basse à plus de la moitié.
- Le calibrage peut durer plusieurs minutes. Les enceintes émettent la tonalité de test à haut volume durant les mesures, soyez donc prudent avec votre entourage. Gardez la pièce aussi silencieuse que possible lors des mesures. Si les mesures sont interrompues, éteignez les appareils électroménagers.
- Pour utiliser des enceintes certifiées THX, THX recommande de régler la fréquence de croisement sur "80Hz(THX)". Il est également conseillé de régler manuellement les paramètres de chaque enceinte pour les adapter aux caractéristiques de chaque pièce.

## 2. Connexion de la source

Vérifiez que chaque source d'entrée est correctement raccordée. Suivez le guide, sélectionnez l'entrée que vous désirez vérifier, démarrez la lecture sur le lecteur sélectionné, et vérifiez que les images apparaissent sur le téléviseur et que le son est lu.

## 3. Connexion au réseau

Configurez la connexion Wi-Fi avec un point d'accès tel qu'un routeur LAN sans fil. Il existe les deux méthodes de connexion au Wi-Fi suivantes :

**"Scan Networks"** : Recherchez un point d'accès depuis cet appareil. Récupérez le SSID du point d'accès au préalable.

**"Use iOS Device (iOS7 or later)"** : Partagez les paramètres Wi-Fi du dispositif iOS avec cet appareil.

Si vous sélectionnez "Scan Networks", il y a deux choix de méthode de connexion supplémentaires.

Vérifiez ce qui suit :

- **"Enter Password"** : Saisissez le mot de passe (ou clé) du point d'accès à connecter.
- **"Push Button"** : Si le point d'accès a une touche de connexion automatique, vous pouvez vous connecter sans saisir de mot de passe.
- Si le SSID du point d'accès ne s'affiche pas, alors dans la liste des SSID, sélectionnez "Other..." avec les touches du curseur ► de la télécommande et appuyez sur ENTER, puis suivez les instructions à l'écran.

### Saisie clavier



Pour permuter entre les majuscules et les minuscules, sélectionnez "A/a" sur l'écran et appuyez sur ENTER. Pour choisir de masquer le mot de passe par des " \* " ou de l'afficher textuellement, appuyez sur la touche MEMORY de la télécommande. Appuyez sur CLEAR pour supprimer tous les caractères saisis.

- Un écran de confirmation vous demandant d'accepter la politique de confidentialité s'affiche pendant la configuration du réseau. Sélectionnez "Yes" et appuyez sur ENTER pour accepter.

## 4. Configuration Multi Zone

Effectuez ces réglages pour pouvoir profiter de la vidéo et du son dans une autre pièce que la pièce principale (ZONE 2/ZONE 3).

Sélectionnez "Using AV Receiver" en raccordant des enceintes dans une pièce différente. Sélectionnez "with External Premain Amplifier" en raccordant l'amplificateur principal dans une pièce différente. Sélectionnez "with External Power Amplifier" en raccordant un amplificateur de puissance.

Si vous allez raccorder un téléviseur dans une pièce différente (ZONE 2), alors lorsque "Would you be using TV in 2nd room?" s'affiche, sélectionnez "Yes".

## 5. Audio Return Channel

Si vous avez raccordé un téléviseur qui prend en charge la fonctionnalité ARC, sélectionnez "Yes". Le paramètre ARC de cet appareil s'active et vous pouvez écouter le son du téléviseur via cet appareil.

- Si vous sélectionnez "Yes", la fonction HDMI CEC s'active et la consommation d'énergie augmente durant la veille.

# Configuration HDMI

## HDMI CEC

Effectuez ce réglage pour activer la fonctionnalité de contrôle des dispositifs conformes avec la norme CEC. Ceci est automatiquement activé si vous avez sélectionné "Yes" dans "5. Audio Return Channel" de la Initial Setup. Appuyez sur la touche ⚙ de la télécommande pour régler "5. Hardware" – "HDMI" – "HDMI CEC" sur "On" sur l'écran du téléviseur. Active également la fonctionnalité de contrôle CEC sur le dispositif CEC que vous avez raccordé.

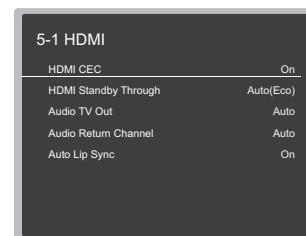

## HDMI Standby Through

Même si cet appareil est en veille, les signaux entrant depuis les appareils AV sont transmis au téléviseur.

- **"Auto" / "Auto (Eco)"** : Sélectionnez l'un de ces paramètres si vous avez raccordé des appareils AV conformes à la norme CEC. Indépendamment du sélecteur d'entrée sélectionné immédiatement avant le passage de l'appareil en veille, vous pouvez transmettre les signaux entrant depuis les appareils AV au téléviseur. Sélectionnez "Auto (Eco)" si le téléviseur est également conforme CEC. Vous pouvez réduire la consommation d'énergie en mode veille.
  - **Noms du sélecteur d'entrée pour "BD/DVD", etc. :** Vous pouvez transmettre les signaux entrant depuis le sélecteur d'entrée sélectionné au TV. Il peut être sélectionné lorsque HDMI CEC est paramétré sur "Off".
  - **"Last"** : Vous pouvez transférer les signaux entrant du sélecteur d'entrée immédiatement sélectionné avant la mise en veille de l'appareil. Il peut être sélectionné lorsque HDMI CEC est paramétré sur "Off". Avec ce réglage, vous pouvez changer le sélecteur d'entrée même en mode veille.
- Pour quitter les réglages, appuyez sur ⚙.



## Lecture de base

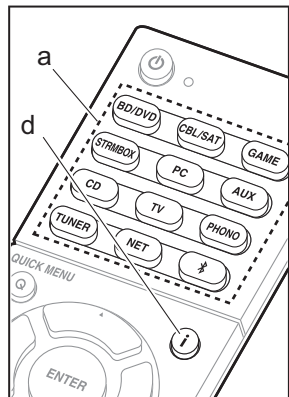

### Lecture d'un appareil AV

- Réglez l'entrée du téléviseur sur celle assignée à l'appareil.
- Appuyez sur le sélecteur d'entrée (a) de la télécommande portant le même nom que la prise à laquelle vous avez raccordé le lecteur pour changer l'entrée.  
Par exemple, appuyez sur la touche BD/DVD pour lire le lecteur raccordé à la prise BD/DVD.  
Appuyez sur TV pour écouter le son du téléviseur.
  - Lorsque la fonction de liaison CEC marche, l'entrée change automatiquement si vous avez raccordé un téléviseur et un lecteur conformes CEC à cet appareil à l'aide d'un raccordement HDMI.
- Démarrez la lecture sur le lecteur.
- Utilisez VOL+/- (b) pour régler le volume.

### Lorsqu'un téléviseur est raccordé à la prise HDMI OUT SUB

Appuyez sur la touche Q de la télécommande pour afficher le Quick Menu et réglez "Other" – "HDMI Out" sur "SUB" ou "MAIN+SUB".

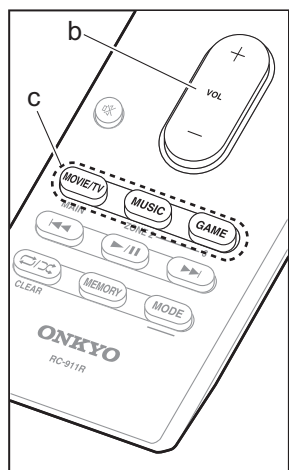

### Mode d'écoute

Cet appareil est équipé de plusieurs modes d'écoute et vous pouvez choisir celui qui est le plus approprié pour les films, la télévision, la musique, et les jeux en appuyant plusieurs fois sur les touches MOVIE/TV, MUSIC, et GAME (c). Pour plus de détails sur les modes d'écoute, voir le Manuel Avancé. Cette section présente les modes les plus populaires.

#### Modes Dolby Digital/DTS

Si le signal entrant est un format surround numérique comme le Dolby Digital ou le DTS, vous pouvez sélectionner le mode d'écoute qui lui correspond. Dolby Digital s'affiche pour le

Dolby Digital et DTS-HD Master Audio s'affiche pour le DTS-HD Master Audio. La sortie est stéréo pour les signaux entrant sur 2 canaux.

#### Direct

Ce mode d'écoute peut être sélectionné pour tous les signaux entrant. Il coupe les traitements qui affectent la qualité du son pour offrir une qualité sonore de lecture plus proche des sources. Les enceintes lisent le champ sonore en fonction du nombre de canaux présents dans le signal entrant, donc seules les enceintes avant reproduiront un signal 2 canaux, par exemple.

#### Dolby Surround/DTS Neural:X

Ces modes d'écoute vous permettent d'étendre le signal de lecture aux formats 5.1 ou 7.1 pour correspondre à la configuration d'enceinte raccordées lorsque le signal entre sur 2 canaux ou sur 5.1.

- Nous prévoyons de fournir une assistance pour le DTS Neural:X par le biais d'une mise à jour du micrologiciel de cet appareil. Vous pouvez sélectionner Neo:6 Cinema et Neo:6 Music jusqu'à la mise à jour.

#### Modes surround THX

Plusieurs enceintes surround sont installées dans les salles de cinéma afin que le spectateur baigne dans un son surround naturel. Avec le mode THX Cinema, vous pouvez éprouver le même genre d'amplitude du son que dans une salle de cinéma, grâce à la technologie haute qualité de THX fournissant un flux naturel des timbres avec le champ sonore dirigé vers l'avant. Les modes comme THX Music et THX Surround EX sont également disponibles.

#### Modes surround originaux

Vous pouvez sélectionner des modes d'écoute comme le mode All Ch Stereo où l'image stéréo est lue de l'avant et de l'arrière, et Orchestra (uniquement avec la touche MUSIC) qui est le meilleur mode pour la lecture des opéras et de la musique classique.

#### Pure Audio

Mode d'écoute qui fournit une qualité sonore encore plus pure en mettant hors tension l'affichage et les circuits vidéo analogiques.

Le mode d'écoute que vous avez sélectionné en dernier pour la source est gardé en mémoire pour chacune des touches MOVIE/TV, MUSIC et GAME. Si le contenu que vous lisez n'est pas pris en charge par le mode d'écoute que vous avez sélectionné en dernier, le mode d'écoute normal pour le contenu en question est automatiquement sélectionné.

Appuyez plusieurs fois sur **i** (d) pour changer l'afficheur de l'appareil principal dans cet ordre :

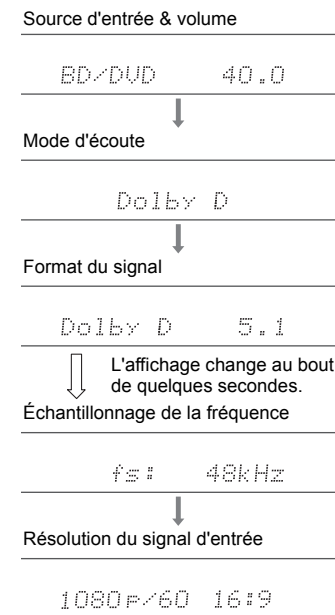

## Fonctions réseau

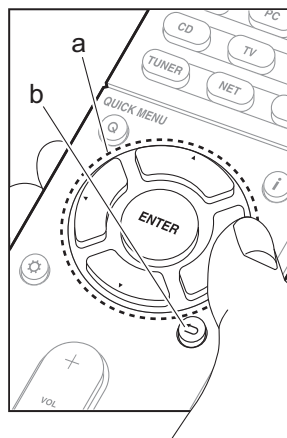
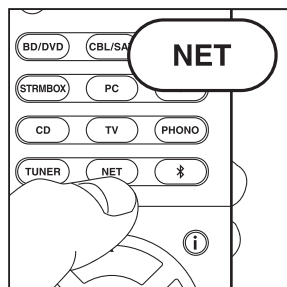

### Services réseau

1. Réglez l'entrée du téléviseur sur celle assignée à l'appareil.
2. Appuyez sur NET pour afficher l'écran de la liste des services réseau.

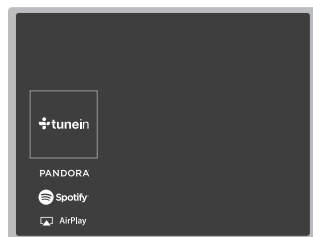

3. Sélectionnez l'élément à l'aide des touches du curseur de la télécommande et appuyez sur ENTER pour valider votre sélection (a). Pour revenir sur l'écran précédent, appuyez sur ↶ (b).

### Radio Internet

Lorsque cet appareil est connecté au réseau, vous pouvez écouter TuneIn ou d'autres services de radio Internet préenregistrés. Après avoir sélectionné le service désiré, suivez les instructions à l'écran, en utilisant les touches du curseur pour sélectionner les stations de radio et les programmes, puis appuyez sur ENTER pour écouter. La lecture démarre lorsque le tampon affiche 100%.

### Music Server

Vous pouvez lire les fichiers de musique présents sur les ordinateurs ou dispositifs NAS du réseau domestique connectés au même réseau que cet appareil. Sélectionnez le serveur avec les touches du curseur, sélectionnez le fichier musical désiré et appuyez sur ENTER

pour lancer la lecture. La lecture démarre lorsque le tampon affiche 100%.

- Cet appareil est compatible avec Windows Media® Player 11 ou 12, les serveurs réseau ou les NAS compatibles avec la fonctionnalité réseau domestique. Vous devez effectuer certains réglages au préalable pour utiliser Windows Media® Player 11 ou 12. Activez la diffusion en flux pour ce lecteur dans Windows Media® Player. Pour plus de détails, consultez le mode d'emploi avancé.

### USB

Lisez des fichiers musicaux sur un périphérique de stockage USB. Branchez le dispositif de stockage USB au port USB situé à l'arrière de l'appareil, sélectionnez USB dans la liste des services du réseau, puis appuyez sur ENTER pour valider. Sélectionnez le dossier de votre choix ou un fichier musical avec les curseurs et appuyez sur ENTER pour confirmer et commencer la lecture.

- Cette commande n'est pas garantie pour tous les périphériques de stockage USB.
- Cet appareil peut utiliser les périphériques de stockage USB conformes à la norme USB MSC. L'appareil est également compatible avec les périphériques de stockage USB utilisant les formats de système de fichier FAT16 ou FAT32.



#### Remarques :

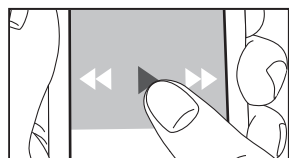
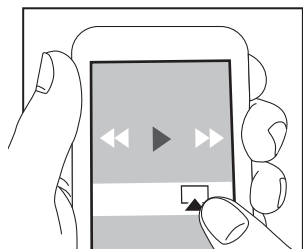
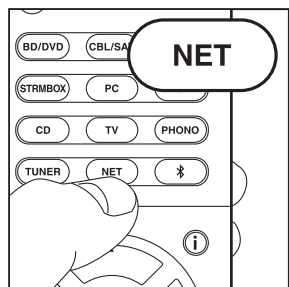

- Les services réseau peuvent être sélectionnés une fois que le réseau démarre même s'ils ne pouvaient pas être sélectionnés au préalable.
- La fonctionnalité peut être introduite par des mises à jour du micrologiciel et les services des fournisseurs de service pourraient cesser et le contenu devenir indisponible à l'avenir. De plus, les services disponibles peuvent varier en fonction de votre lieu de résidence.



## AirPlay

Vous pouvez profiter à distance des fichiers musicaux présents sur un iPhone®, iPod touch®, ou un iPad® connecté au même point d'accès que cet appareil.

- Mettez à jour la version OS de votre périphérique iOS.

1. Connectez le dispositif iOS au point d'accès.
2. Appuyez sur NET.
3. Touchez l'icône AirPlay  présente dans le centre de contrôle du dispositif iOS et sélectionnez cet appareil dans la liste des dispositifs affichée, puis touchez "Done".
4. Lisez les fichiers musicaux sur le dispositif iOS.
  - La fonctionnalité Network Standby est active par défaut, donc lorsque vous effectuez les étapes 3 et 4 ci-dessus, cet appareil se met automatiquement en marche et l'entrée passe sur "NET". Pour réduire la quantité d'énergie consommée en mode veille, appuyez sur la touche  de la télécommande, puis dans le menu Setup affiché, réglez "5. Hardware" – "Power Management" – "Network Standby" sur "Off".
  - À cause des caractéristiques de la technologie sans fil AirPlay, le son produit par cet appareil peut être légèrement en retard par rapport au son lu par le périphérique compatible AirPlay.

Vous pouvez également lire des fichiers musicaux sur l'ordinateur avec iTunes (Ver. 10.2 ou ultérieure). Avant d'effectuer cette action, vérifiez que cet appareil et l'ordinateur sont connectés au même réseau, puis appuyez sur la touche NET de cet appareil. Ensuite, cliquez sur l'icône AirPlay  dans iTunes, sélectionnez cet appareil dans la liste des dispositifs affichée et démarrez la lecture d'un fichier musical.

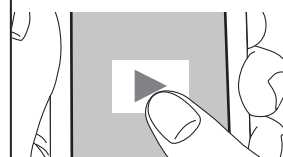
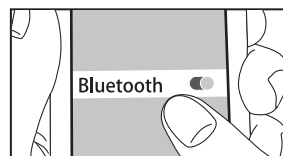
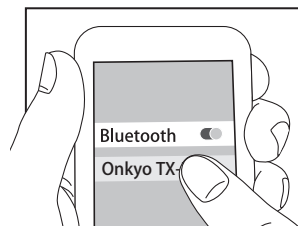
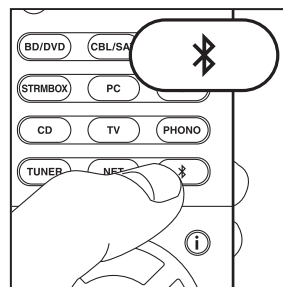

## Lecture BLUETOOTH®

### Jumelage

1. Lorsque vous appuyez sur la touche  de la télécommande, "Now Pairing..." apparaît sur l'afficheur de l'appareil et le mode appairage s'active.

Now Pairing...

2. Activez (mettez en marche) la fonction BLUETOOTH du dispositif compatible BLUETOOTH, puis sélectionnez cet appareil parmi les dispositifs affichés. Si un mot de passe est requis, saisissez "0000".
  - Pour connecter un autre dispositif compatible BLUETOOTH, appuyez sur la touche  jusqu'à ce que "Now Pairing..." s'affiche, puis effectuez l'étape 2 ci-dessus. Cet appareil peut mémoriser les données de 8 périphériques appairés.
  - La zone de couverture est de 48 pieds (15 mètres). Notez que la connexion n'est pas toujours garantie avec tous les périphériques compatibles BLUETOOTH.

### Écouter

1. Lorsque cet appareil est en marche, connectez le périphérique compatible BLUETOOTH.
2. Le sélecteur d'entrée de cet appareil passera automatiquement sur "BLUETOOTH".
3. Lisez la musique. Augmentez le volume du périphérique compatible BLUETOOTH jusqu'à un niveau correct.
  - À cause des caractéristiques de la technologie sans fil BLUETOOTH, le son produit par cet appareil peut être légèrement en retard par rapport au son lu par le périphérique compatible BLUETOOTH.



## Autres

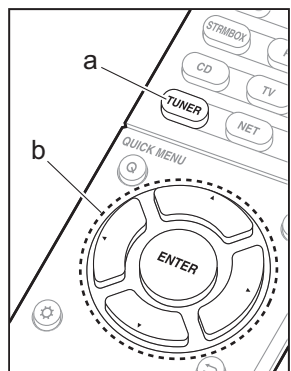

### Écoute de la radio

1. Appuyez plusieurs fois sur la touche TUNER (a) de la télécommande pour sélectionner "AM" ou "FM" sur l'afficheur.
2. Appuyez sur la touche MODE (c) de la télécommande pour que "TunMode: Auto" soit visualisé sur l'afficheur.
3. Lorsque vous appuyez sur les touches ▲ / ▼ du curseur (b) de la télécommande, la syntonisation automatique démarre et la recherche s'arrête lorsqu'une station est trouvée. Lorsqu'une station de radio est syntonisée, le témoin "TUNED" s'allume sur l'afficheur.

Vous pouvez pré-régler jusqu'à 40 stations.

1. Recherchez la station AM/FM que vous voulez mémoriser.
2. Appuyez sur la touche MEMORY (d) de la télécommande pour que le numéro de pré-réglage clignote sur l'afficheur.
3. Pendant que le numéro de pré-réglage clignote (environ 8 secondes), appuyez plusieurs fois sur les touches ◀ / ▶ du curseur (b) de la télécommande pour sélectionner un numéro entre 1 et 40.
4. Appuyez de nouveau sur la touche MEMORY (d) de la télécommande pour mémoriser la station. Lorsqu'il est enregistré, le numéro de pré-réglage s'arrête de clignoter. Pour sélectionner une station de radio pré-réglée, appuyez sur les touches ◀ / ▶ du curseur (b) de la télécommande pour sélectionner le numéro de pré-réglage que vous désirez supprimer, appuyez sur la touche MEMORY (d) de la télécommande, puis appuyez sur la touche CLEAR (e) pendant que le numéro de pré-réglage clignote. Lors de la suppression, le nombre sur l'écran s'éteint.

### Réglage du pas de fréquence

Appuyez sur la touche ⚙ de la télécommande pour sélectionner "7. Miscellaneous" – "Tuner" – "AM/FM Frequency Step" ou "AM Frequency Step" et sélectionnez le pas de fréquence de votre zone. Notez que lorsque ce paramètre est modifié, toutes les radios pré-réglées sont supprimées.

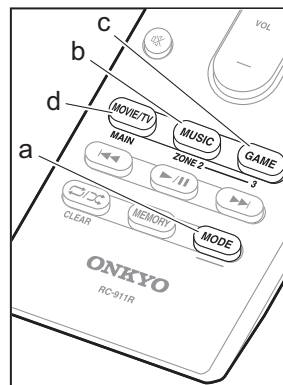
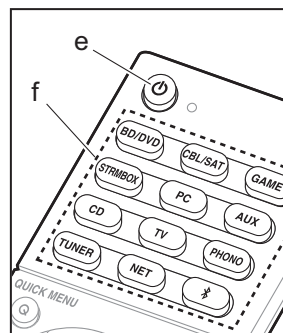

### Multizone

#### Lecture

1. Passe la télécommande sur le mode servant à contrôler la ZONE 2 ou la ZONE 3.  
Pour passer sur le mode servant à contrôler la ZONE 2, appuyez sur la touche MODE (a) de la télécommande, tout en appuyant sur la touche ZONE 2 (b) pendant 3 secondes ou plus jusqu'à ce que le témoin à distance clignote deux fois.  
Pour passer sur le mode servant à contrôler la ZONE 3, appuyez sur la touche MODE (a) de la télécommande, tout en appuyant sur la touche ZONE 3 (c) pendant 3 secondes ou plus jusqu'à ce que le témoin à distance clignote trois fois.

**i** Pour passer de nouveau la télécommande sur le mode de contrôle de la pièce principale : Tout en appuyant sur MODE (a) de la télécommande, appuyez sur MAIN (d) pendant 3 secondes ou plus jusqu'à ce que le témoin à distance clignote une fois.

2. Pointez la télécommande vers l'appareil principal et appuyez sur ⏻ (e). "Z2" ou "Z3" s'allume sur l'afficheur de l'appareil principal.



3. Appuyez sur le sélecteur d'entrée (f) de l'entrée à lire dans l'autre pièce. Sur l'appareil principal, après avoir appuyé sur ZONE 2 ou ZONE 3, dans les 8 secondes qui suivent, tournez la molette du sélecteur pour sélectionner l'entrée devant être utilisée dans l'autre pièce. Pour jouer la même source dans la pièce principale et l'autre pièce, appuyez deux fois sur ZONE 2 ou ZONE 3 de l'appareil principal.
  - Vous ne pouvez pas sélectionner des entrées différentes pour la pièce principale et l'autre pièce avec le sélecteur d'entrée "NET" ou "BLUETOOTH". Vous ne pouvez pas sélectionner de stations différentes pour la pièce principale et l'autre pièce avec la radio AM/FM. Lorsque vous sélectionnez une entrée ou une station pour l'autre pièce, la pièce principale change également.
  - Les signaux audio DSD et Dolby TrueHD ne sont pas reproduits vers la ZONE 2/ZONE 3 si sélectionnés avec le sélecteur d'entrée "NET".

- Si la ZONE 2 ou ZONE 3 est activée lorsque le mode d'écoute de la pièce principale est Pure Audio, celui-ci passera automatiquement sur le mode d'écoute Direct.
4. Pour régler le volume de l'amplificateur de puissance situé dans une pièce différente ou l'ZONE 2 SPEAKER, utilisez la touche VOL+/- de la télécommande. Pour contrôler avec l'appareil principal, appuyez sur ZONE 2 ou ZONE 3 et réglez avec la commande MASTER VOLUME dans les 8 secondes.
- Les informations d'un périphérique raccordé peuvent s'afficher sur l'écran du téléviseur situé dans une pièce différente. Appuyez sur la touche  pendant que la télécommande est sur le mode servant à contrôler la ZONE 2.
  - La consommation électrique en mode veille augmente lorsque la fonction multizone est en cours d'utilisation.

#### Pour désactiver la fonction

Appuyez sur la touche  de la télécommande durant le mode servant à contrôler la ZONE 2 ou ZONE 3.

#### Lecture uniquement dans la ZONE 2 ou ZONE 3

Si vous mettez l'appareil en mode veille pendant une lecture multizone, le témoin Z2 ou Z3 est grisé et le mode de lecture bascule sur la lecture dans une autre pièce uniquement. Activer la ZONE 2/ZONE 3 tandis que cet appareil est en veille réglera le mode lecture sur le même paramètre.

#### WHOLE HOUSE MODE

Si vous appuyez sur WHOLE HOUSE MODE alors que la lecture est en cours dans la pièce principale, le WHOLE HOUSE MODE s'active, "Z2" et "Z3" s'allument au même moment sur l'afficheur et les sources de lecture de toutes les pièces sont appliquées à la même source à la fois.

- Les sources pouvant être lues en ZONE 2 peuvent être lues dans toutes les pièces.
- Cette fonction ne peut pas être utilisée si des écouteurs sont branchés ou si le son est émis par les haut-parleurs du téléviseur.

#### Réglages

Des réglages sont nécessaires dans la Initial Setup, "4. Configuration Multi Zone" (→ P21) pour utiliser la fonctionnalité multizone. Pour vérifier le contenu des paramètres, référez-vous à ce qui suit, appuyez sur la touche  de la télécommande, et vérifiez dans le menu Setup qui s'affiche.

- Lorsque vous avez raccordé un téléviseur dans une pièce différente à

l'aide d'un câble HDMI, avez-vous sélectionné "Use" dans "1. Input / Output Assign" – "TV Out/OSD" – "Zone2 HDMI" ?

- Lorsque vous lisez le son provenant d'un appareil AV situé dans une pièce différente raccordé à l'aide d'un câble HDMI, avez-vous sélectionné "Use" dans "1. Input /Output Assign" – "TV Out/OSD" – "Zone2 HDMI" ?
- Lorsque vous avez raccordé des enceintes situées dans une pièce différente à l'aide d'un câble d'enceinte, avez-vous sélectionné "Zone 2" (ou "Zone 2 A + B") dans "2. Speaker" – "Configuration" – "Zone Speaker" ?
- Lorsque vous avez raccordé un amplificateur de puissance situé dans une pièce différente à l'aide d'un câble audio analogique et que vous avez voulu contrôler le volume avec cet appareil, avez-vous sélectionné "Variable" dans "6. Multi Zone" – "Zone 2" ou "Zone 3" – "Output Level" ?

#### Autres

##### Pour régler la qualité du son

Il est possible d'améliorer ou de modérer les basses et les aiguës des enceintes avant. Appuyez plusieurs fois sur la touche TONE de l'appareil principal pour sélectionner le paramètre de votre choix parmi "Bass" et "Treble", puis tournez la molette TONE pour régler.

- Vous pouvez également régler la qualité du son de l'amplificateur de puissance raccordé dans une autre pièce. Après avoir appuyé soit sur ZONE 2 soit sur ZONE 3 de l'appareil principal dans les 8 secondes, appuyez sur TONE et tournez la molette TONE pour régler.
- Ceci ne peut pas être réglé si le mode d'écoute est Pure Audio ou Direct.

##### Quick Menu

En appuyant sur la touche Q de la télécommande durant la lecture, vous pouvez régler fréquemment les paramètres utilisés, comme la qualité du son, à l'aide des menus à l'écran. Sélectionnez l'élément grâce aux curseurs de la télécommande et appuyez sur ENTER pour confirmer votre sélection. Pour revenir sur l'écran précédent, appuyez sur .

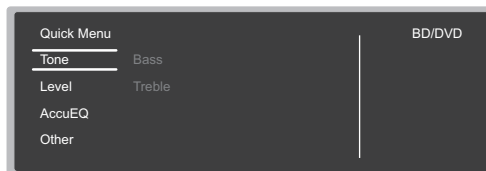

"Tone" : Il est possible d'améliorer ou de modérer les basses et les aiguës des enceintes avant.

"Bass" : Vous permet d'effectuer de nombreux réglages.

- "Speaker Layout" : Vous pouvez commuter la sortie sur les enceintes surround arrières et les enceintes en hauteur.
- "A/V Sync" : Si la vidéo est en retard sur le son, vous pouvez retarder le son pour compenser l'écart.
- "Music Optimizer" : Améliore la qualité du son compressé.
- "HDMI Out" : Vous permet de sélectionner la prise HDMI OUT pour reproduire les signaux vidéo depuis "MAIN", "SUB", et "MAIN+SUB".



#### Lorsque l'appareil fonctionne de façon irrégulière

##### Essayez de redémarrer l'appareil

Redémarrer l'appareil peut l'aider à mieux fonctionner. Pour redémarrer l'appareil, mettez-le en mode veille, après appuyez sur la touche  ON/STANDBY sur l'appareil principal pur au moins 5 secondes. (Les paramètres de l'appareil seront maintenus.) Si, même après le redémarrage de l'appareil, aucune amélioration n'est visible, essayez de débrancher et de rebrancher les cordons d'alimentation de l'appareil et de l'équipement raccordé.

##### Réinitialisation de l'appareil (ceci réinitialise les paramètres de cet appareil sur leur valeur par défaut)

Si le redémarrage de l'appareil ne règle pas le problème, réinitialiser l'appareil sur les réglages qu'il avait au moment de l'achat peut le résoudre. Si vous réinitialisez le statut de l'appareil, vos préférences seront réinitialisées à leurs valeurs par défaut. Notez-les avant de commencer l'opération de réinitialisation ci-dessous.

1. Tout en appuyant sur le sélecteur d'entrée CBL de l'appareil principal, appuyez sur  ON/STANDBY.
2. "Clear" apparaît sur l'afficheur et l'appareil se remet en veille. Ne débranchez pas le cordon d'alimentation avant que "Clear" disparaisse de l'afficheur. Pour réinitialiser la télécommande, tout en appuyant sur la touche MODE, appuyez sur  jusqu'à ce que le témoin à distance clignote deux fois (environ 3 secondes).

## Panneau frontal

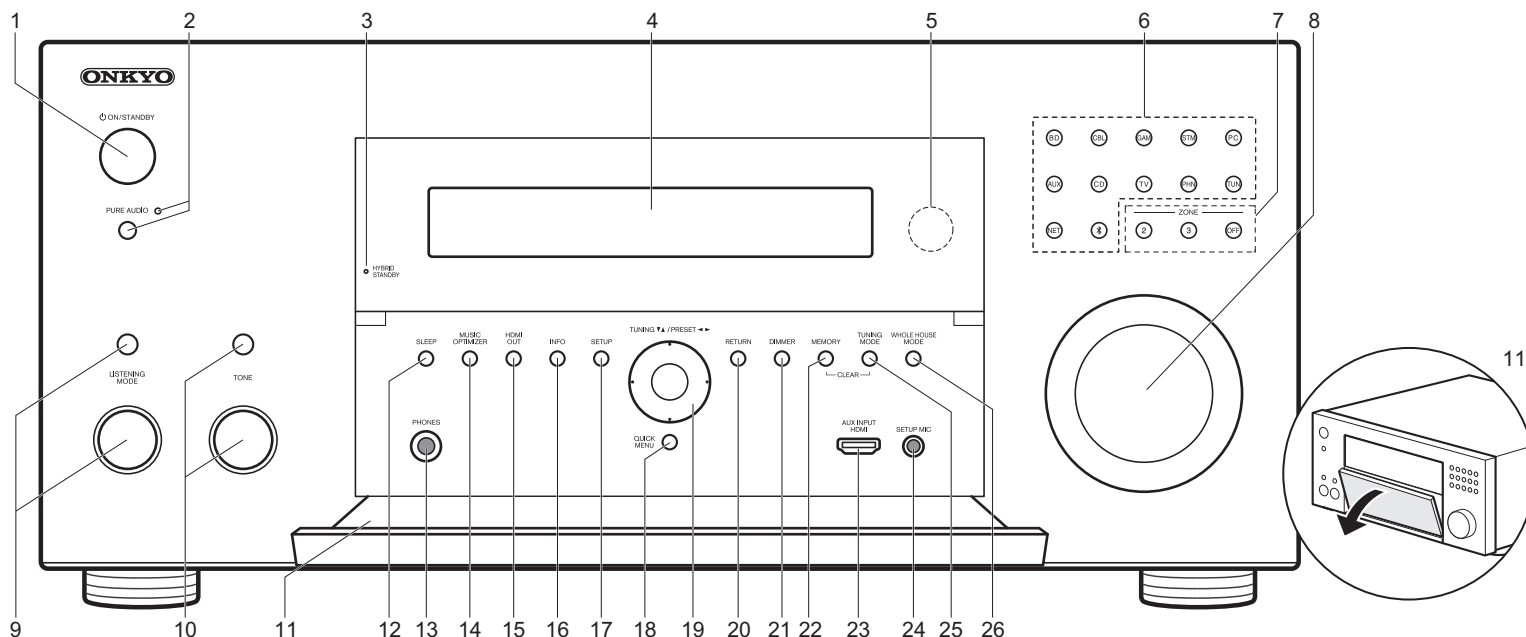

1. Touche ON/STANDBY : Permet la mise en marche ou en veille de l'appareil.
2. Touche/témoin PURE AUDIO : Bascule l'appareil en mode Pure Audio. (→P22)
3. Témoin HYBRID STANDBY : S'allume si l'appareil se met en mode veille lorsque les fonctions activées continuent de fonctionner alors que cet appareil est en veille, comme HDMI Standby Through et Network Standby.
4. Afficheur (→P28)
5. Capteur de la télécommande
6. Sélecteurs d'entrée : Appuyez sur les touches suivantes pour commuter sur l'entrée à lire La prise allouée aux touches au moment de l'achat est entre parenthèses ( ).  
BD (BD/DVD)

- CBL (CBL/SAT)
  - GAM (GAME)
  - STM (STRM BOX)
  - PC (PC)
  - AUX (AUX INPUT HDMI)
  - CD (CD)
  - TV (TV)
  - PHN (PHONO)
  - TUN : Radio AM/FM
  - NET : Lecture de la Radio Internet, USB, etc.
  - : Fonction BLUETOOTH
7. Touches ZONE 2/ZONE 3 : Contrôle la fonction multi-zone. (→P25)  
Touche OFF : Permet de désactiver la fonction multizone.

8. MASTER VOLUME : Permet de régler le volume.
9. (Haut) Touche LISTENING MODE / (Bas) Molette LISTENING MODE : Permet de sélectionner le mode d'écoute. Appuyez plusieurs fois pour sélectionner une catégorie parmi "Movie/TV", "Music", "Game", puis tournez la molette pour changer le mode. (→P22)
10. (Haut) Touche TONE / (Bas) Molette TONE : Ajuste les fréquences aiguës et basses. Appuyez plusieurs fois pour sélectionner l'élément à régler parmi "Bass" et "Treble", et tournez la molette pour régler.
11. Rabat avant
12. Touche SLEEP : Réglez la minuterie de veille. Choisissez parmi "30 minutes", "60 minutes", et "90 minutes".
13. Prise PHONES : Un casque stéréo avec une fiche

## L'afficheur

- standard (1/4 pouce ou ø6,3 mm) est branché.
14. Touche MUSIC OPTIMIZER : Démarre/arrête la fonction Music Optimizer qui améliore la qualité de son compressé.
  15. Touche HDMI OUT : Vous permet de sélectionner la prise HDMI OUT pour reproduire les signaux vidéo depuis "MAIN", "SUB", et "MAIN+SUB".
  16. Touche INFO : Modifie l'information affichée.
  17. Touche SETUP : Affiche le menu Setup.
  18. Touche QUICK MENU : Vous pouvez effectuer des réglages communs sur l'écran du téléviseur. (→P26)
  19. Touches du curseur (touche TUNING ▼ ▲ / PRESET ◀ ▶) et touche ENTER : Sélectionnez l'élément à l'aide des touches du curseur et appuyez sur ENTER pour confirmer votre sélection. En utilisant le TUNER, sélectionnez la fréquence avec TUNING ▼ ▲, ou sélectionnez des stations préréglées avec PRESET ◀ ▶.
  20. Touche RETURN : Permet à l'affichage de retourner à son état précédent.
  21. Touche DIMMER : Vous pouvez régler la luminosité de l'afficheur sur trois niveaux. Il ne peut pas être complètement éteint.
  22. Touche MEMORY : Utilisé pour mémoriser les stations de radio AM/FM.
  23. Prise AUX INPUT HDMI : Raccordez un caméscope, etc., à l'aide d'un câble HDMI.
  24. Prise SETUP MIC : Le micro de réglage d'enceinte fourni est connecté.
  25. Touche TUNING MODE : Commute le mode de syntonisation.
  26. Touche WHOLE HOUSE MODE : Active la fonction WHOLE HOUSE MODE pour lire la même source dans toutes les pièces connectées en multizone. (→P26)

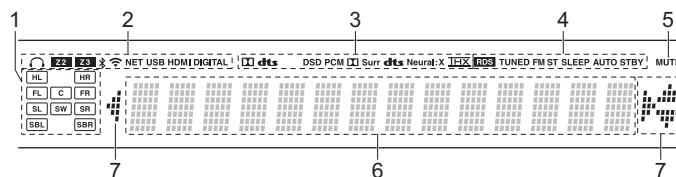

1. Affichage de l'Enceinte/Canal : Affiche le canal de sortie correspondant au mode d'écoute sélectionné.
2. S'allume sous les conditions suivantes.
  - 🎧 : Lorsque le casque est branché.
  - Z2/Z3 : Lorsque la ZONE 2/ZONE 3 est active.
  - 📶 : Lorsque raccordé par BLUETOOTH.
  - 📶 : Lorsque connecté par Wi-Fi.
  - NET : Lorsque "NET" est sélectionné avec le sélecteur d'entrée et que l'appareil est connecté au réseau. Il clignotera si la connexion au réseau n'est pas correcte.
  - USB : Lorsque "NET" est sélectionné avec le sélecteur d'entrée et que l'appareil est raccordé par USB et que le périphérique USB est sélectionné. Clignote si l'USB n'est pas correctement branché.
  - HDMI : Lors de l'entrée des signaux HDMI et lorsque l'entrée HDMI est sélectionnée.
  - DIGITAL : Lors de l'entrée de signaux numériques et lorsque l'entrée numérique est sélectionnée.
3. S'allume en fonction du type de l'entrée des signaux audio numériques et du mode d'écoute.
4. S'allume sous les conditions suivantes.
  - RDS (Modèles européens, australiens, et asiatiques) : Réception de la diffusion RDS.
  - TUNED : Réception de la radio AM/FM.
  - FM ST : Réception en FM stéréo.
  - SLEEP : Lorsque la minuterie de veille est définie.
  - AUTO STBY : Lorsque la fonction Auto Standby est activée.
5. S'allume lorsque le volume d'enceinte est en cours de réglage.
6. Affiche différentes informations sur les signaux d'entrée. Les caractères qui ne peuvent pas être affichés sur cet appareil sont remplacés par des astérisques (\*).
  - Lors de la lecture d'un logiciel qui a été encodé en Dolby Digital, Dolby Digital Plus et Dolby TrueHD, il est parfois possible d'observer un court message qui indique "DialogNorm: X dB" (X est une valeur numérique). Par exemple, si vous voyez le message suivant : "DialogNorm:+4dB", afin de conserver le niveau de sortie d'ensemble à une puissance étalonnée THX, il suffit de diminuer le bouton de réglage du volume de 4dB.
7. S'allume lorsque vous utilisez le sélecteur d'entrée "NET" indiquant que les commandes avec le curseur de la télécommande sont possibles sur les écrans montrant la liste des pistes, par exemple.

## Panneau arrière

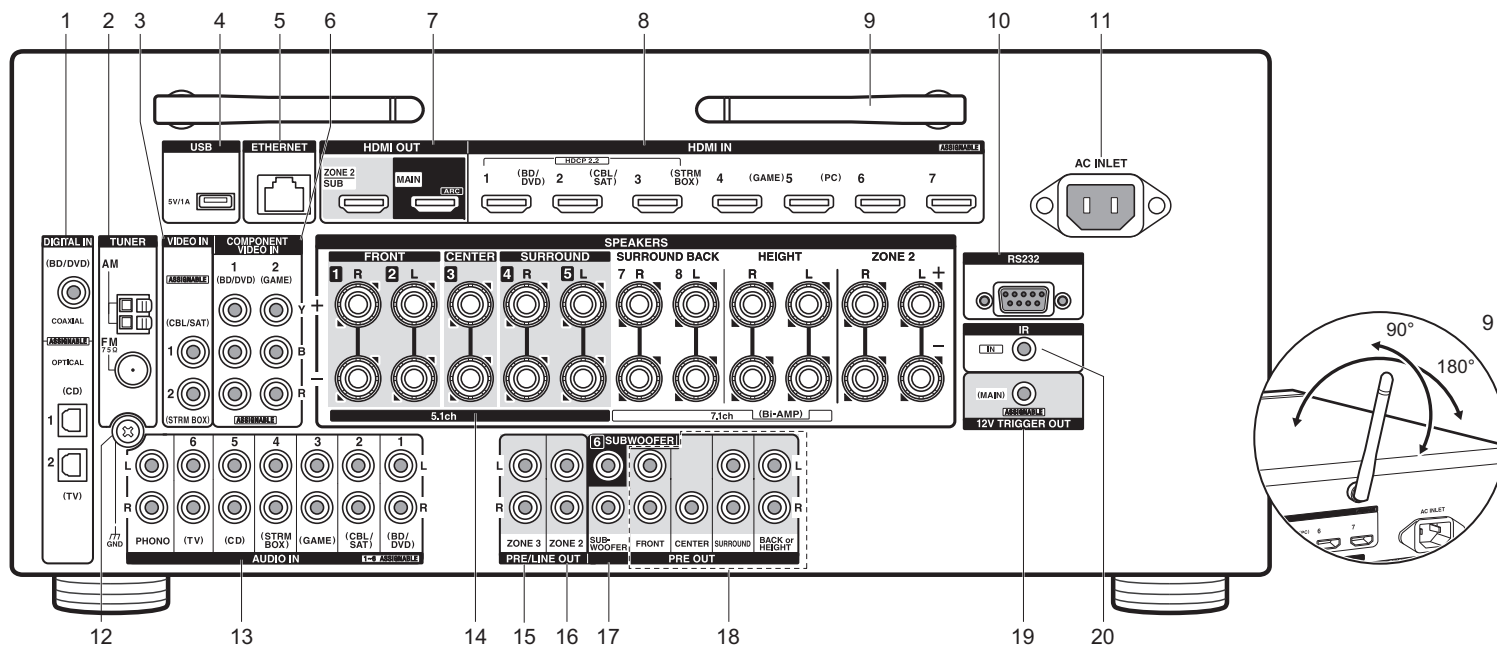

1. Prises DIGITAL IN OPTICAL/COAXIAL : Entrée des signaux audio numérique composite TV ou AV avec un câble optonumérique ou un câble coaxial numérique.
2. Borne TUNER AM/FM 75Ω : Les antennes fournies sont connectées.
3. Prises VIDEO IN : Entrée des signaux vidéo composite AV avec un câble vidéo analogique.
4. Port USB : Un appareil de stockage USB est connecté afin que les fichiers musicaux qu'il contient puissent être lus. Vous pouvez également fournir l'alimentation (maximum 5V/1A) aux dispositifs USB avec un câble USB.
5. Port ETHERNET : Pour se connecter au réseau à l'aide d'un câble Ethernet.
6. Prises COMPONENT VIDEO IN : Entrée des signaux vidéo provenant d'appareils AV avec un câble vidéo composite.
7. Prises HDMI OUT : Transmet les signaux vidéo et les signaux audio avec

- un câble HDMI raccordé à un écran comme un téléviseur ou un projecteur.
8. Prises HDMI IN : Transmet les signaux vidéo et les signaux audio avec un câble HDMI raccordé à un appareil AV.
9. Antenne sans fil : Utilisée pour la connexion Wi-Fi ou pour utiliser un périphérique compatible BLUETOOTH. Réglez leurs angles en fonction de l'état de la connexion.
10. Port RS232 : Pour la connexion au système de commande de la maison.
11. AC INLET : Le cordon d'alimentation fourni y est branché.
12. Borne GND : Le fil de terre de la platine tourne-disque est connecté.
13. Prises AUDIO IN : Entrée des signaux audio composite AV ou TV avec un câble audio analogique.
14. Bornes SPEAKERS : Raccordez les enceintes avec les câbles d'enceinte. Vous pouvez raccorder les enceintes multicanal de la pièce principale et les enceintes de l'autre pièce (ZONE 2). (Les modèles nord-américains sont compatibles avec les fiches bananes.)

15. Prises ZONE 3 PRE/LINE OUT : Sortie des signaux audio avec un câble audio analogique vers un amplificateur principal ou un amplificateur de puissance dans une autre pièce (ZONE 3). (→P17)
16. Prises ZONE 2 PRE/LINE OUT : Sortie des signaux audio avec un câble audio analogique vers un amplificateur principal ou un amplificateur de puissance dans une autre pièce (ZONE 2). (→P17)
17. Prise SUBWOOFER PRE OUT : Connectez un caisson de basse sous tension avec un câble pour caisson de basse. Il est possible de raccorder jusqu'à deux caissons de basse sous tension. Le même signal est reproduit par chacune des prises SUBWOOFER PRE OUT.
18. Prises PRE OUT : Raccordez un amplificateur de puissance.
19. Prise 12V TRIGGER OUT : Vous permet de connecter un appareil doté d'une prise d'entrée de déclenchement 12V pour permettre le fonctionnement de la liaison entre le périphérique et l'appareil.
20. Port IR IN : Vous permet de connecter un kit de télécommande multi-pièce.

## Télécommande

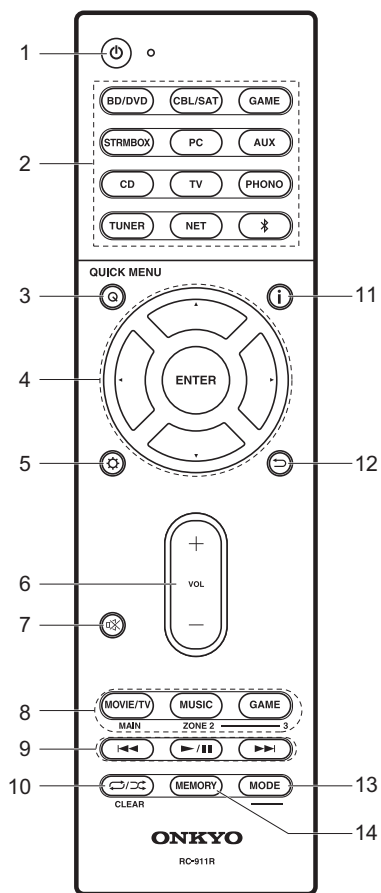

1. Touche ⏻ : Permet la mise en marche ou en veille de l'appareil.
2. Sélecteurs d'entrée : Change l'entrée à lire.
3. Touche Q (QUICK MENU) : Vous pouvez effectuer des réglages communs sur l'écran du téléviseur. (→P26)
4. Touches du curseur et touche ENTER : Sélectionnez l'élément à l'aide des touches du curseur et appuyez sur ENTER pour confirmer votre sélection.
5. Touche ⚙️ : Affiche le menu Setup.
6. Touche volume : Vous permet d'ajuster le volume. Cette touche permet également l'annulation de la mise en sourdine.
7. Touche ⊘ : Mise temporaire de l'audio en sourdine. Appuyez de nouveau pour annuler la mise en sourdine.
8. Touches LISTENING MODE : Permet de sélectionner le mode d'écoute. (→P22)
9. Touches MAIN/ZONE 2/ZONE 3 : Contrôle la fonction multi-zone. (→P25)
10. Touches Lecture : Vous pouvez démarrer la lecture du Music Server ou de l'USB.
11. Touche ↻/↺ : Vous pouvez démarrer la répétition de lecture ou la lecture aléatoire du Music Server ou de l'USB.
12. Touche CLEAR : Supprime tous les caractères que vous avez saisis sur l'écran du téléviseur.
13. Touche ⓘ : Modifie l'information affichée.
14. Touche ↶ : Permet à l'affichage de retourner à son état précédent.
15. Touche MODE : Permute entre la syntonisation automatique et la syntonisation manuelle d'une station AM/FM.
16. Touche MEMORY : Utilisé pour mémoriser les stations de radio AM/FM.

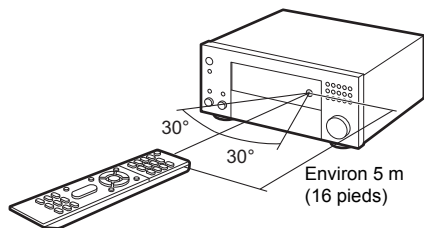



## Informations relatives à la licence et à la marque commerciale



Manufactured under license from Dolby Laboratories. Dolby, Dolby Atmos, Dolby Surround, Surround EX and the double-D symbol are trademarks of Dolby Laboratories.



For DTS patents, see <http://patents.dts.com>. Manufactured under license from DTS, Inc. DTS, the Symbol, DTS in combination with the Symbol, DTS:X, and the DTS:X logo are registered trademarks or trademarks of DTS, Inc. in the United States and/or other countries. © DTS, Inc. All Rights Reserved.



Manufactured under license from THX Ltd. THX and the THX logo are registered in the U.S. and other jurisdictions. All rights reserved. Surround EX is a trademark of Dolby Laboratories. Used with permission. U.S. Pat. nos. 7,254,239 & 7,593,533 & 7,974,425 & 8,452,028 & 8,509,457 Taiwan Pat. 1238671 European Pat. 1,360,874

### THX Select2 Plus

Before any home theater component can be THX Select2 Plus certified, it must pass a rigorous series of quality and performance tests. Only then can a product feature the THX Select2 Plus logo, which is your guarantee that the Home Theater products you purchase will give you superb performance for many years to come. THX Select2 Plus requirements define hundreds of parameters, including power amplifier performance, and integrated amplifier performance and operation for both digital and analog domains. THX Select2 Plus receivers also feature proprietary THX technologies (e.g., THX Mode) which accurately translate movie soundtracks for home theater playback.

Re-Equalization and the "Re-EQ" logo are trademarks of THX Ltd.



"VLSC" and "VLSC (logo)" are trademarks of Onkyo Corporation.



The terms HDMI and HDMI High-Definition Multimedia Interface, and the HDMI Logo are trademarks or registered trademarks of HDMI Licensing LLC in the United States and other countries.



The Wi-Fi CERTIFIED Logo is a certification mark of the Wi-Fi Alliance®.



AirPlay, iPad, iPhone, and iPod touch are trademarks of Apple Inc., registered in the U.S. and other countries.



iPad Air and iPad mini are trademarks of Apple Inc.

"Made for iPod", "Made for iPhone" and "Made for iPad" mean that an electronic accessory has been designed to connect specifically to iPod, iPhone, or iPad, respectively, and has been certified by the developer to meet Apple performance standards. Apple is not responsible for the operation of this device or its compliance with safety and regulatory standards.

Please note that the use of this accessory with iPod, iPhone or iPad may affect wireless performance.

AirPlay works with iPhone, iPad, and iPod touch with iOS 4.3.3 or later, Mac with OS X Mountain Lion or later, and PC with iTunes 10.2.2 or later.

Apple, Apple TV and Safari are trademarks of Apple Inc., registered in the U.S. and other countries.



The BLUETOOTH® word mark and logos are registered trademarks owned by Bluetooth SIG, Inc. and any use of such marks by Onkyo Corporation is under license. Other trademarks and trade names are those of their respective owners.

Onkyo Corporation does not guarantee BLUETOOTH compatibility between the AV receiver and all BLUETOOTH enabled devices. For compatibility between the AV receiver and another device with BLUETOOTH technology, consult the device's documentation and dealer. In some countries, there may be restrictions on using BLUETOOTH devices. Check with your local authorities.

Onkyo Corporation ne garantit pas la compatibilité BLUETOOTH entre l'amplificateur AV et tous les appareils compatibles BLUETOOTH. Pour assurer la compatibilité entre l'amplificateur AV et un autre périphérique à technologie BLUETOOTH, consultez la documentation de l'appareil et le vendeur. Dans certains pays, il peut exister des restrictions sur l'utilisation d'appareils BLUETOOTH. Vérifiez auprès des autorités locales.

Onkyo Corporation no garantiza la compatibilidad BLUETOOTH entre el receptor de AV y todos los dispositivos con tecnología BLUETOOTH. Para obtener información sobre la compatibilidad entre el receptor de AV y otro dispositivo con tecnología BLUETOOTH, consulte al distribuidor y la documentación del dispositivo. En algunos países, es posible que el uso de dispositivos BLUETOOTH esté restringido. Consulte con las autoridades locales.

Onkyo Corporation non garantisce la compatibilità BLUETOOTH tra il ricevitore AV e tutti i dispositivi abilitati al BLUETOOTH. Per verificare la compatibilità tra il ricevitore AV e un altro dispositivo dotato di tecnologia BLUETOOTH, consultare la documentazione del dispositivo in questione o contattare il rivenditore. In alcuni Paesi potrebbero esistere delle limitazioni per l'utilizzo di dispositivi BLUETOOTH. Verificare le condizioni con le autorità locali.

Onkyo Corporation garantiert nicht die BLUETOOTH Kompatibilität zwischen dem AV-Receiver und allen BLUETOOTH fähigen Geräten. Zur Kompatibilität zwischen dem AV-Receiver und einem anderen Gerät mit BLUETOOTH Technologie, schauen Sie in die Dokumentation des Geräts und fragen Sie den Händler. Es kann sein, dass es in einigen Ländern Beschränkungen zur Nutzung der BLUETOOTH Geräte gibt. Prüfen Sie das bei

Ihren lokalen Behörden.

Onkyo Corporation garandeert niet de BLUETOOTH compatibiliteit tussen de AV-receiver en alle BLUETOOTH apparaten. Raadpleeg voor compatibiliteit tussen de AV-receiver en een ander apparaat met BLUETOOTH technologie de documentatie van het apparaat of de verkoper. In sommige landen geldt mogelijk een beperking op het gebruik van BLUETOOTH apparatuur. Controleer de wetgeving in het land van gebruik.

Onkyo Corporation garanterar inte BLUETOOTH kompatibilitet mellan AV-receiver och alla BLUETOOTH aktiverade enheter. För kompatibilitet mellan AV-receiver och en annan enhet med BLUETOOTH teknik, se enhetens dokumentation och återförsäljaren. I vissa länder kan det finnas begränsningar för användandet av BLUETOOTH enheter. Kontrollera hos de lokala myndigheterna.

Onkyo Corporation ei takaa AV-vastaanottimen ja kaikkien BLUETOOTH laitteiden välistä BLUETOOTH yhteensopivuutta. Selvittääksesi AV-vastaanottimen ja toisen BLUETOOTH laitteen yhteensopivuutta, tutustu laitteen dokumentaatioon ja käänny jälleenmyyjän puoleen. Joissakin maissa BLUETOOTH laitteiden käyttöön voi liittyä rajoituksia. Tarkista asia paikallisilta viranomaisilta.

لا تضمن Onkyo وجود توافق في البلوتوث (BLUETOOTH) بين مستقبل إشارات الصوت والصورة وجميع الأجهزة المزودة بالبلوتوث (BLUETOOTH). للتعرف على مدى التوافق بين مستقبل إشارات الصوت والصورة وأي جهاز آخر مزود بالبلوتوث (BLUETOOTH)، قم بمراجعة الوثائق المرافقة للجهاز أو أسأل الوكيل. في بعض الدول، قد تكون هناك تقييدات على استخدام الأجهزة المزودة بالبلوتوث (BLUETOOTH). راجع السلطات المحلية.

## PANDORA

PANDORA, the PANDORA logo, and the Pandora trade dress are trademarks or registered trademarks of Pandora Media, Inc. Used with permission.



The product with this logo is conformed to Hi-Res Audio standard defined by Japan Audio Society. This logo is used under license from Japan Audio Society.

This product is protected by certain intellectual property rights of Microsoft. Use or distribution of such technology outside of this product is prohibited without a license from Microsoft.

Windows and the Windows logo are trademarks of the Microsoft group of companies.

QR Code is a registered trademark of DENSO WAVE INCORPORATED.

"x.v.Color" and "x.v.Color" logo are trademarks of Sony Corporation.

DSD and the Direct Stream Digital logo are trademarks of Sony Corporation.

MPEG Layer-3 audio coding technology licensed from Fraunhofer IIS and Thomson.

AccuEQ, Music Optimizer, RIHD and WRAT are trademarks of Onkyo Corporation.

"All other trademarks are the property of their respective owners."

"Toutes les autres marques commerciales sont la propriété de leurs détenteurs respectifs."

"El resto de marcas comerciales son propiedad de sus respectivos

proprietarios".

"Tutti gli altri marchi di fabbrica sono di proprietà dei rispettivi proprietari."

"Alle anderen Warenzeichen sind das Eigentum ihrer jeweiligen Eigentümer."

"Alle andere handelsmerken zijn eigendom van de desbetreffende rechthebbenden."

"Alla andra varumärken tillhör deras respektive ägare."

"Kaikki muut tuotemerkit ovat omistajiensa omaisuutta."

"جميع العلامات التجارية الأخرى مملوكة لأصحابها المعنيين."

## AVERTISSEMENT

---

Par l'intermédiaire de cet appareil, vous avez la possibilité de vous connectez vers d'autres services ou sites internet qui échappent au contrôle de toute société, qui a conçu, fabriqué ou distribué cet appareil ainsi que ses filiales (collectivement, "Société"). Il n'y a pas de contrôle sur la nature, le contenu et la disponibilité de ces services. L'inclusion de liens n'implique pas forcément une recommandation ou un appui sur les opinions exprimées qu'ils contiennent. Toutes les informations, le contenu et les services disponibles par l'intermédiaire de cet appareil appartiennent à des tiers et sont protégés par des droits d'auteur, un brevet, une marque, et/ou par les lois sur la propriété intellectuelle applicables dans d'autres pays.

Les informations, le contenu et les services fournis par l'intermédiaire de cet appareil sont uniquement pour votre utilisation personnelle et non commerciale. Toutes les informations, le contenu ou les services ne doivent pas être utilisés d'une autre manière que celle précédemment approuvée par le propriétaire du contenu approprié ou par votre fournisseur de services.

Vous ne pouvez pas modifier, copier, republier, traduire, exploiter, créer des œuvres dérivées, transférer, poster, transmettre, vendre ou distribuer d'aucune manière que ce soit toute information, contenu et services disponibles via cet appareil, sauf autorisation expresse par le propriétaire des droits d'auteur, du brevet, de la marque commerciale, et/ou de la propriété intellectuelle concernée, y compris et sans limitation le propriétaire du contenu ou fournisseur de services.

LES CONTENUS ET SERVICES DISPONIBLES VIA CET APPAREIL SONT FOURNIS EN "L'ÉTAT".

LA SOCIÉTÉ NE GARANTIT PAS L'INFORMATION, LES CONTENUS OU SERVICES AINSI FOURNIS EXPRESSÉMENT OU IMPLICITEMENT ET À TOUTE FIN.

LA SOCIÉTÉ EXCLUT EXPRESSÉMENT TOUTES GARANTIES, EXPRESSES OU TACITES, Y COMPRIS SANS TOUTEFOIS S'Y LIMITER, LES GARANTIES DE TITRE, DE NON-INFRACTION, DE QUALITÉ MARCHANDE OU D'APTITUDE À N'IMPORTE QUELLE FIN.

La Société ne prétend pas ni ne donne aucune garantie de quelque nature que ce soit, expresse ou tacite, quant à l'exhaustivité, la justesse, la validité, la légalité, la fiabilité, la pertinence ou la disponibilité des informations, contenus ou services disponibles via cet appareil. La Société ne peut avoir de responsabilité, contractuelle ou délictuelle, y compris en cas de négligence et de responsabilité de plein droit, en cas de dommages directs, indirects, spéciaux, accidentels ou consécutifs ou tout dommage résultant de, ou en lien avec toute information contenue, ou résultant de l'utilisation de tout contenu ou service par vous ou un tiers, même si la Société a été informée de la possibilité de tels dommages, la Société ne peut également être tenue responsable pour toute réclamation venant d'un tiers contre les utilisateurs de cet appareil ou un tiers.

En aucun cas, la Société ne peut être tenue responsable pour, sans restreindre la portée générale de ce qui précède, toute interruption ou suspension de toute information, contenus ou services disponibles via cet appareil. La Société n'est pas non plus responsable du service client en ce qui concerne les informations, contenus et services disponibles via cet appareil. Toutes questions ou requêtes pour un service concernant les informations, les contenus ou services doivent être adressées directement aux propriétaires de contenus et fournisseurs de services concernés.



# Manual Básico

Es

## Conexión

|   |    |
|---|----|
| Paso 1: Elija la disposición de los altavoces ..... | 3  |
| Paso 2: Conexión de los altavoces .....             | 9  |
| Paso 3: Conexión del TV .....                       | 11 |
| Paso 4: Conexión de los componentes AV .....        | 13 |
| Paso 5: Conexión multizona .....                    | 16 |
| Paso 6: Conexión de otros cables .....              | 19 |

## Configuración

|   |    |
|---|----|
| Paso 7: Encendido y configuración inicial ..... | 20 |
| Configuración HDMI .....                        | 21 |

## Reproducción

|                           |    |
|---------------------------|----|
| Reproducción básica ..... | 22 |
| Funciones de red .....    | 23 |
| Otros .....               | 25 |

## Nombres de las piezas

|                         |    |
|-------------------------|----|
| Panel frontal .....     | 27 |
| Pantalla .....          | 28 |
| Panel trasero .....     | 29 |
| Mando a distancia ..... | 30 |

Este manual incluye información necesaria para empezar y también instrucciones para las operaciones de uso frecuente. En Internet está disponible el "Manual avanzado" con información sobre funciones de reproducción/modos de audición/información de configuración, especificaciones y resolución de problemas. El Manual avanzado ha sido creado en un formato que lo hace fácil de leer en un PC o un teléfono inteligente.

AV RECEIVER  
**TX-RZ810**  
**ONKYO**

<http://www.onkyo.com/manual/txrz810/adv/es.html>  
El Manual avanzado lo puede encontrar aquí



## Qué se encuentra en la caja

1. Unidad principal
2. Mando a distancia (RC-911R) ×1, Pilas (AAA/R03) ×2
3. Antena de FM para interiores ×1
4. Antena en bucle de AM ×1
5. Micrófono de configuración de altavoz ×1
6. Cable de alimentación ×1

## Características principales

Esta unidad se conecta entre su TV y sus componentes AV. Para la reproducción, seleccione la fuente con el selector de entrada. Puede conectar 7.1ch de altavoces a esta unidad, con 7ch a 200 W (6 ohms, 1 kHz, 0,9% THD) (Modelos norteamericanos) / 180 W (6 ohms, 1 kHz, 1% THD) (Modelos europeos, australianos y asiáticos) por canal más un conector de presalida para un subwoofer con fuente de alimentación propia.

- Cumple con la especificación THX Select2 Plus: THX es una serie de especificaciones para la reproducción precisa de películas propuestas por el director de cine George Lucas. Esta unidad está equipada con diversas tecnologías THX para una reproducción fiel al diseño de sonido concebido por el productor de cine, incluyendo modos envolventes que tienen en cuenta factores como el tamaño y el número de altavoces y las diferencias de entorno entre el cine en casa y las salas de cine.
- Es compatible con la reproducción en formato Dolby Atmos que proporciona una colocación de sonido de 360°
- El conector HDMI es compatible con una entrada y salida de vídeo 4K. Los conectores IN1 a 3 y OUT MAIN/SUB son compatibles con HDCP2.2
- Funcionalidad HDMI CEC: Funciones de control tales como la vinculación del cambio de entrada con el selector de entrada y los reproductores que cumplen con el estándar CEC, el cambio de la salida de audio y el volumen usando el mando a distancia de un TV compatible con CEC, y el cambio automático de esta unidad al modo de espera cuando el TV está apagado
- HDMI Standby Through: Las señales de vídeo y audio de los componentes AV pueden transmitirse al TV incluso aunque esta unidad esté en modo de espera
- ARC: La conexión con un TV compatible con ARC se completa con un cable HDMI
- Sencilla Initial Setup usando guía en pantalla y On-Screen Display (OSD) que muestran las operaciones en el TV
- Radio por internet y AirPlay mediante LAN por cable o Wi-Fi (LAN inalámbrica) y funciones de red como Music Server que permite la reproducción de archivos de música desde el PC, reproducción USB, además de otras funciones de reproducción como radio AM/FM y BLUETOOTH®
- Los formatos de reproducción compatibles con Music Server y USB incluyen WAV, FLAC y fuente de alta resolución DSD
- Conexión multizona que le permite reproducir en la habitación principal y escucharlo en otra habitación (ZONE 2/ZONE 3)
- Equipado con un puerto RS232, conector IR IN y conector 12V TRIGGER OUT
- Tenemos previsto proporcionar compatibilidad con el formato de audio DTS:X mediante una actualización de firmware para esta unidad. Consulte nuestra página web para obtener más información.

**i PRECAUCIÓN:** Conecte los altavoces con una impedancia de entre 6 Ω y 16 Ω. (Modelos norteamericanos: Se pueden utilizar altavoces con una impedancia entre 4 Ω y 16 Ω si se selecciona el ajuste adecuado para ellos.) Al conectar altavoces tanto a ZONE 2A como a ZONE 2B (Modelos norteamericanos) (→P18), ambos sets de altavoces conectados en ZONE 2 deberían tener una impedancia de 8 Ω a 16 Ω. El cable de alimentación no debe conectarse hasta que no se hayan completado todas las otras conexiones.

- No aceptamos ninguna responsabilidad por daño causado debido a la conexión de equipos fabricados por otras compañías.

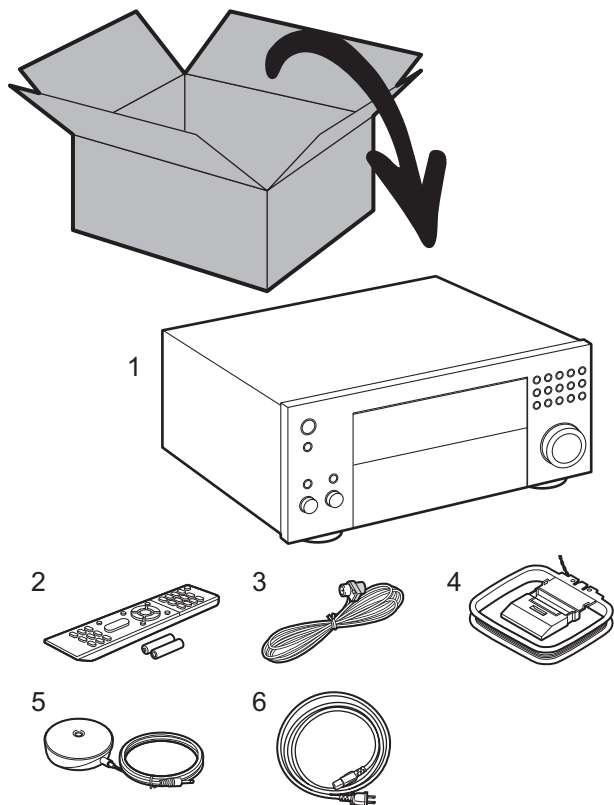

## Paso 1: Elija la disposición de los altavoces

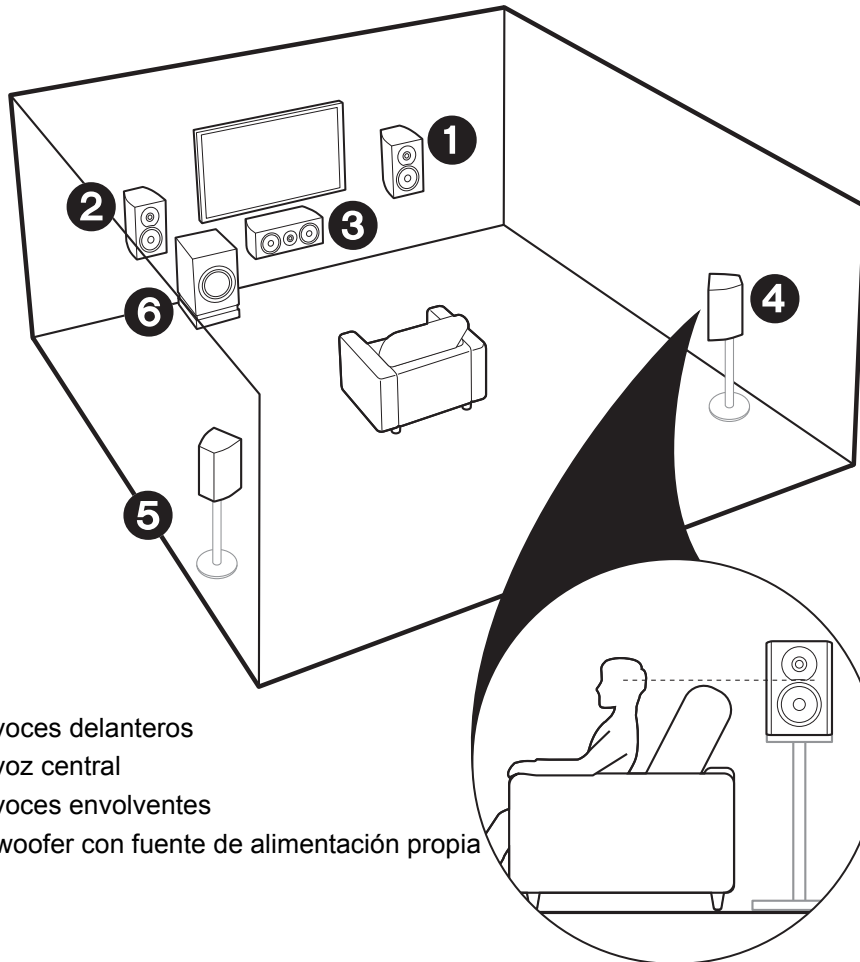

- ① ② Altavoces delanteros
- ③ Altavoz central
- ④ ⑤ Altavoces envolventes
- ⑥ Subwoofer con fuente de alimentación propia

### ✓ Para un sistema de 5.1 canales

Este es un sistema de 5.1 canales que es el sistema envolvente básico. Los altavoces delanteros emiten sonidos delanteros en estéreo y el altavoz central emite sonidos centrales como diálogos y voces. Los altavoces de sonido envolvente crean un campo de sonido trasero. El subwoofer con fuente de alimentación propia reproduce sonidos bajos y crea un campo de sonido rico. Los altavoces delanteros deberían colocarse a la altura de la oreja, mientras que los altavoces envolventes deberían ubicarse justo por encima de la altura de la oreja. El altavoz central debería instalarse orientado hacia la posición de audición. Coloque el subwoofer con fuente de alimentación propia orientado al frente. Colocándolo entre el altavoz central y el altavoz delantero produce un sonido natural incluso cuando se reproduce música.

- Los altavoces delanteros, el altavoz central y los altavoces envolventes cuentan como 5 canales y el subwoofer con alimentación propia cuenta como 0.1 de un canal, lo que nos da el nombre del sistema de 5.1 canales.

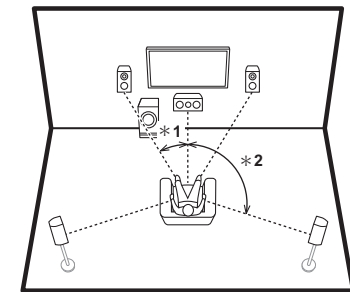

\* 1: 22° a 30°, \* 2: 120°

 Ir a "Conexión" (→P9)

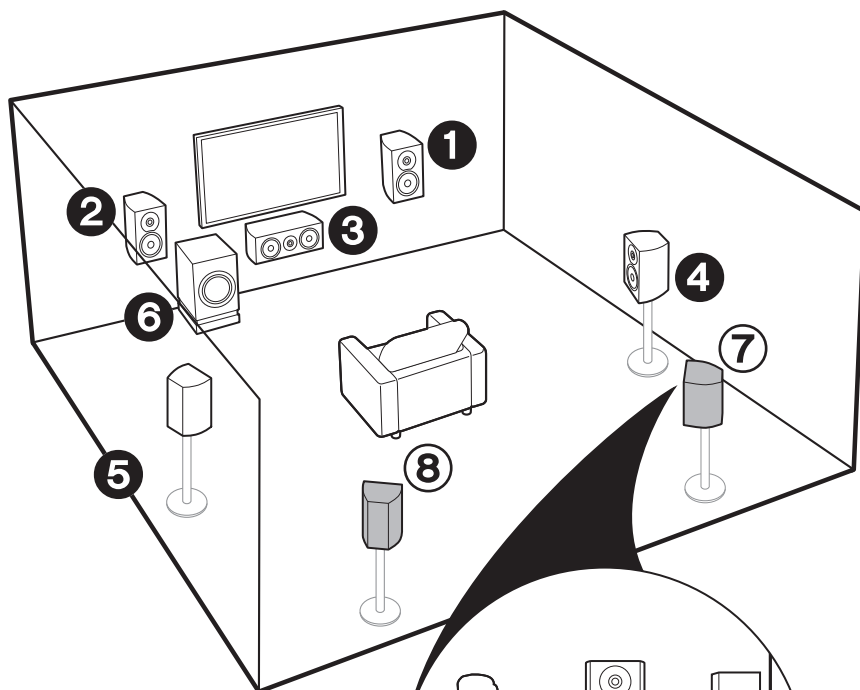

1 – 6 (→P3)

7 8 Altavoces traseros envolventes

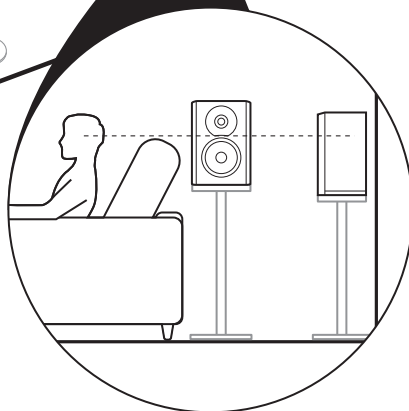

✓ Para un sistema de 7.1 canales (con altavoces traseros envolventes)

Este es un sistema con altavoces traseros envolventes que se añaden al sistema de 5.1 canales básico. La conexión de los altavoces traseros envolventes mejora la sensación de envolvimiento y conectividad de sonido creada por el campo de sonido trasero y proporciona un campo sonoro más real. Cuando el formato de entrada es Dolby Atmos, puede seleccionar el modo de audición Dolby Atmos, que proporciona el sonido envolvente 3D más actualizado. Con otros formatos que no sean Dolby Atmos, aún puede crear un campo de sonido emitiendo el sonido desde los altavoces traseros envolventes cuando selecciona el modo de audición Dolby Surround. En una disposición óptima, los altavoces traseros envolventes están a la altura de la oreja. Coloque los altavoces envolventes en una posición ligeramente más delantera de lo que haría en un sistema de 5.1 canales.

- Si incluye altavoces traseros envolventes en la configuración, se necesitan altavoces envolventes.

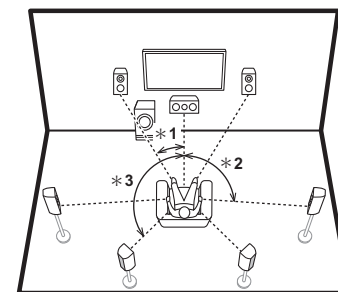

\* 1: 22° a 30°, \* 2: 90° a 110°, \* 3: 135° a 150°

➔ Ir a "Conexión" (→P9)

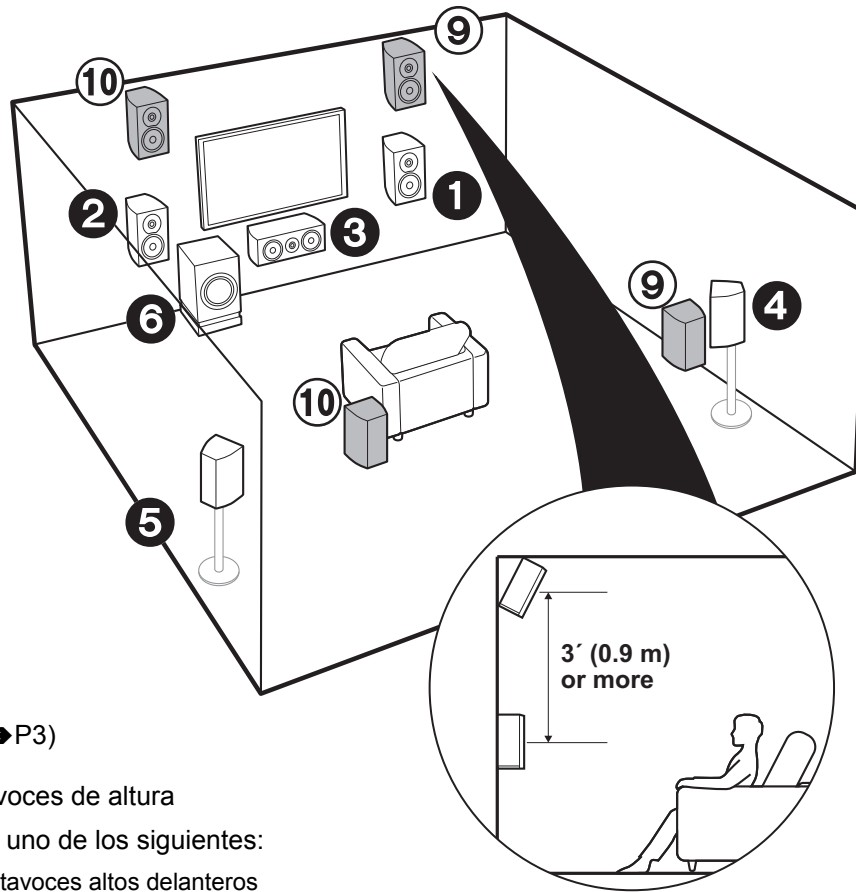

1 – 6 (→P3)

9 10 Altavoces de altura

Elija uno de los siguientes:

- Altavoces altos delanteros
- Altavoces altos traseros

✓ Para un sistema de 7.1 canales  
(con altavoces de altura-A)

**Altavoces altos delanteros o altos traseros**

Este es un sistema de 5.1 canales básico al que se añade un altavoz de altura, como un altavoz alto delantero o trasero. Seleccione qué altavoces configurar según el entorno de la habitación. Cuando el formato de entrada es Dolby Atmos, puede seleccionar el modo de audición Dolby Atmos (reproducción de 5.1.2 canales), que proporciona el sonido envolvente 3D más actualizado incluyendo sonidos por arriba. Con otros formatos que no sean Dolby Atmos, aún puede crear un campo de sonido emitiendo el sonido desde los altavoces de altura cuando selecciona el modo de audición Dolby Surround. Los altavoces altos delanteros o traseros deberían ubicarse al menos 0,9 m más altos que los altavoces delanteros. Los altavoces altos delanteros deberían ubicarse directamente por encima de los altavoces delanteros y la distancia entre los altavoces altos traseros debería ser igual a la distancia entre los altavoces delanteros. Ambos deberían instalarse orientados hacia la posición de audición.

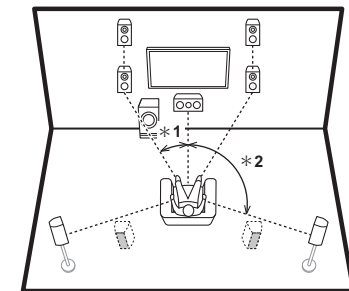

\* 1: 22° a 30°, \* 2: 120°

Ir a "Conexión" (→P9)

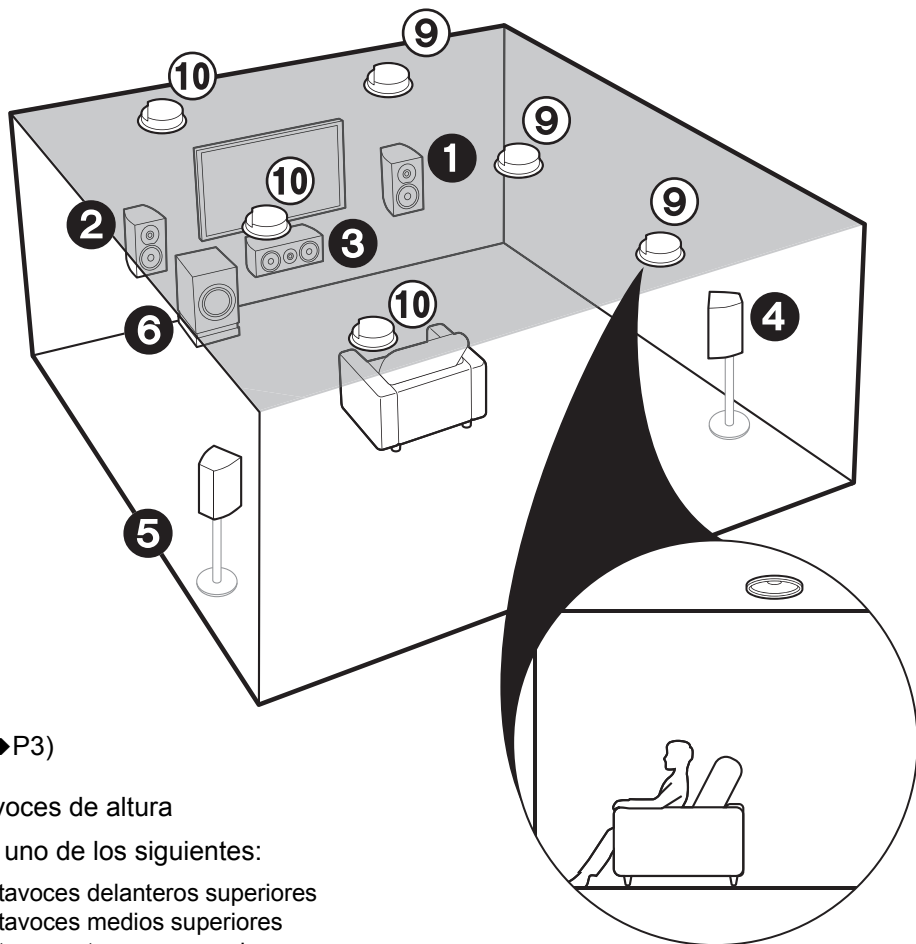

1 – 6 (→P3)

9 10 Altavoces de altura

Elija uno de los siguientes:

- Altavoces delanteros superiores
- Altavoces medios superiores
- Altavoces traseros superiores

✓ Para un sistema de 7.1 canales  
(con altavoces de altura-B)

**Altavoces de techo**

Este es un sistema de 5.1 canales básico al que se añaden por ejemplo altavoces de techo, como altavoces delanteros superiores, altavoces medios superiores o altavoces traseros superiores. Seleccione qué altavoces configurar según el entorno de la habitación. Cuando el formato de entrada es Dolby Atmos, puede seleccionar el modo de audición Dolby Atmos (reproducción de 5.1.2 canales), que proporciona el sonido envolvente 3D más actualizado incluyendo sonidos por arriba. Con otros formatos que no sean Dolby Atmos, aún puede crear un campo de sonido emitiendo el sonido desde los altavoces de altura cuando selecciona el modo de audición Dolby Surround. Ponga los altavoces delanteros superiores en el techo orientados hacia la posición de asiento, los altavoces medios superiores directamente encima de la posición de asiento, y los altavoces traseros superiores en el techo detrás de la posición de asiento. La distancia entre cada par debería ser igual a la distancia entre los dos altavoces delanteros.

- Dolby Laboratories recomienda colocar este tipo de altavoces de altura para conseguir el mejor efecto Dolby Atmos.

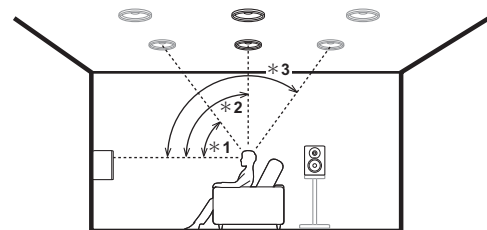

\* 1: 30° a 55°, \* 2: 65° a 100°, \* 3: 125° a 150°

➔ Ir a "Conexión" (→P9)



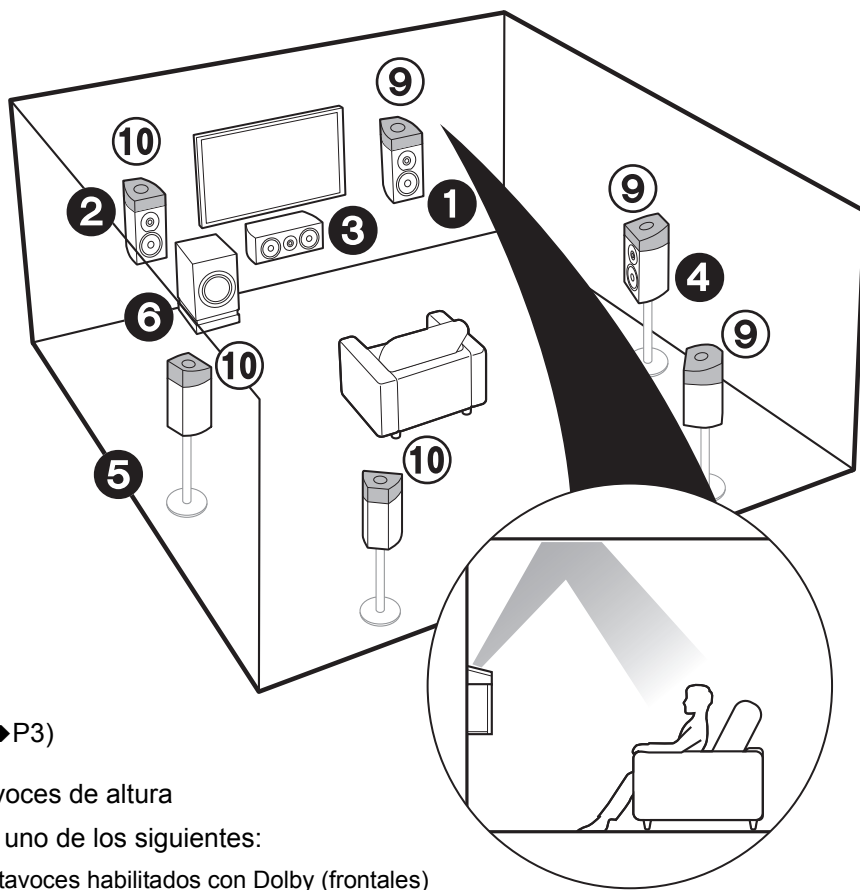

1 – 6 (→P3)

9 10 Altavoces de altura

Elija uno de los siguientes:

- Altavoces habilitados con Dolby (frontales)
- Altavoces habilitados con Dolby (envolventes)
- Altavoces habilitados con Dolby (envolventes traseros)

✓ Para un sistema de 7.1 canales  
(con altavoces de altura-C)

**Altavoces habilitados con Dolby**

Este es un sistema de 5.1 canales básico que usa altavoces habilitados con Dolby al que se añaden altavoces de altura, como altavoces (delanteros) habilitados con Dolby, altavoces (envolventes) habilitados con Dolby o altavoces (envolventes traseros) habilitados con Dolby. Seleccione qué altavoces configurar según el entorno de la habitación. Los altavoces habilitados con Dolby son altavoces especiales diseñados para estar orientados hacia el techo de modo que el sonido se escuche tras rebotar contra el techo y así parezca que el sonido viene de arriba. Cuando el formato de entrada es Dolby Atmos, puede seleccionar el modo de audición Dolby Atmos (reproducción de 5.1.2 canales), que proporciona el sonido envolvente 3D más actualizado incluyendo sonidos por arriba. Con otros formatos que no sean Dolby Atmos, aún puede crear un campo de sonido emitiendo el sonido desde los altavoces de altura cuando selecciona el modo de audición Dolby Surround. Colóquelos encima de los altavoces delanteros o encima de los altavoces envolventes o de los altavoces envolventes traseros.

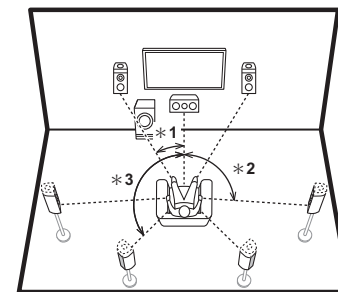

\* 1: 22° a 30°, \* 2: 90° a 120°, \* 3: 135° a 150°

Ir a "Conexión" (→P9)

Es

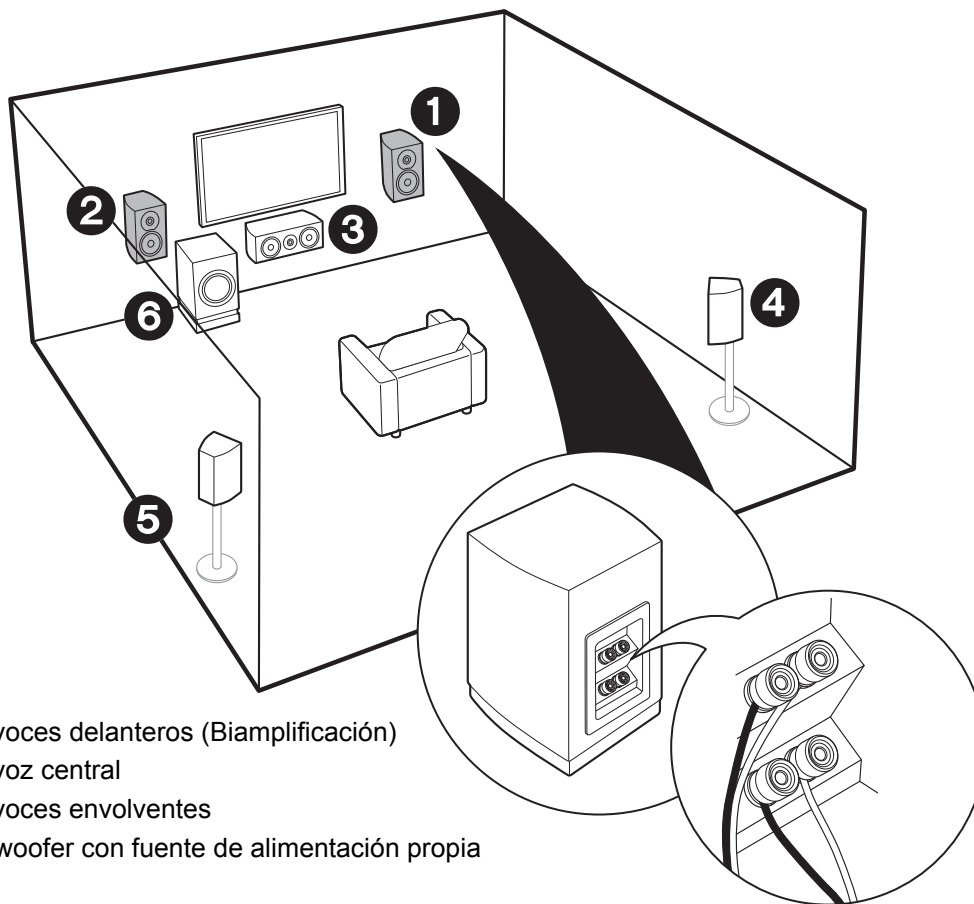

- ❶ ❷ Altavoces delanteros (Bi-amplificación)
- ❸ Altavoz central
- ❹ ❺ Altavoces envolventes
- ❻ Subwoofer con fuente de alimentación propia

## ✓ Para bi-amplificar los altavoces

Es posible conectar altavoces delanteros compatibles con bi-amplificación para mejorar la calidad de los tonos graves y agudos. El número máximo de canales disponibles con esta conexión es 5.1 porque los altavoces de bi-amplificación requieren un amplificador para los conectores del tweeter y un amplificador para los conectores del woofer. Los efectos y ubicaciones para los altavoces son los mismos que en el esquema de 5.1 canales que no usa altavoces de bi-amplificación.

- No puede emitir al ZONE 2 SPEAKER (→P18) si los altavoces han sido conectados para bi-amplificación.

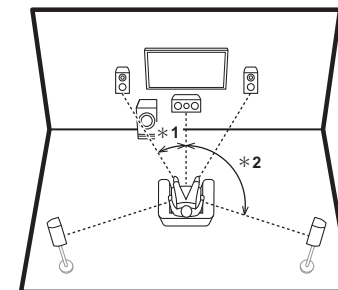

\* 1: 22° a 30°, \* 2: 120°

➔ Ir a "Conexión" (→P10)

## Paso 2: Conexión de los altavoces

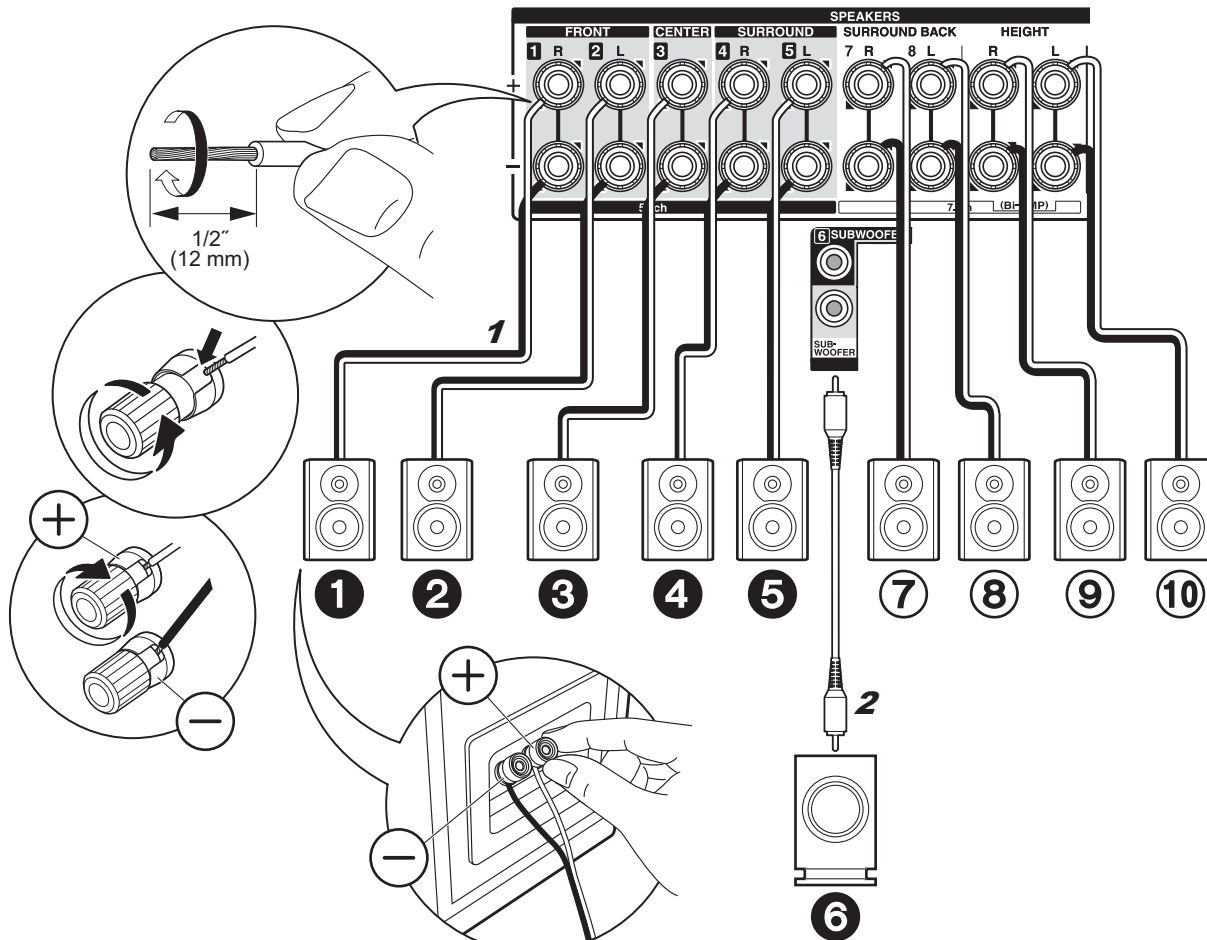

1 Cable de altavoz, 2 Cable de subwoofer

✓ en caso de:  
Páginas de 3 a 7

Conecte **1 2 3 4 5 6** para un sistema de 5.1 canales. Con un sistema de 7.1 canales (con altavoces envolventes traseros), conecte también **7** y **8**. Con un sistema de 7.1 canales (con altavoces de altura), conecte **9 10**. Se pueden conectar hasta dos subwoofers con alimentación propia. Se emite la misma señal desde cada uno de los conectores SUBWOOFER.

- También puede conectar ambos **7 8** y **9 10**. Sin embargo, solo puede emitir audio desde un set de **7 8** o **9 10** a la vez. Si ha conectado ambos, puede seleccionar qué altavoces priorizar con "Speaker Layout" (→ P26) en el Quick Menu.

### Configuración

- Es necesario realizar ajustes para la configuración de los altavoces que ha conectado en "1. Calibración de habitación AccuEQ" (→ P20) en Initial Setup. Si está utilizando altavoces de altura, deberá ajustar "Speaker Channels" como "5.1.2 ch" en la pantalla de configuración. Seleccione "7.1.2 ch" si ha conectado altavoces envolventes traseros y altavoces de altura.
- (Modelos norteamericanos) Si alguno de los altavoces tiene 4 Ω o más a una impedancia menor a 6 Ω, cambiar "2. Speaker" - "Configuration" - "Speaker Impedance" el menú Setup en "4ohms"

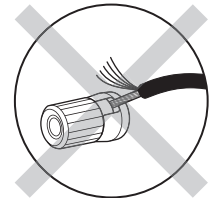

Asegúrese de que los cables expuestos de los altavoces no sobresalgan de los terminales de los altavoces al conectarlos. Si los cables expuestos de los altavoces tocan el panel trasero o los cables + y - se tocan entre sí, el circuito de protección se activará.

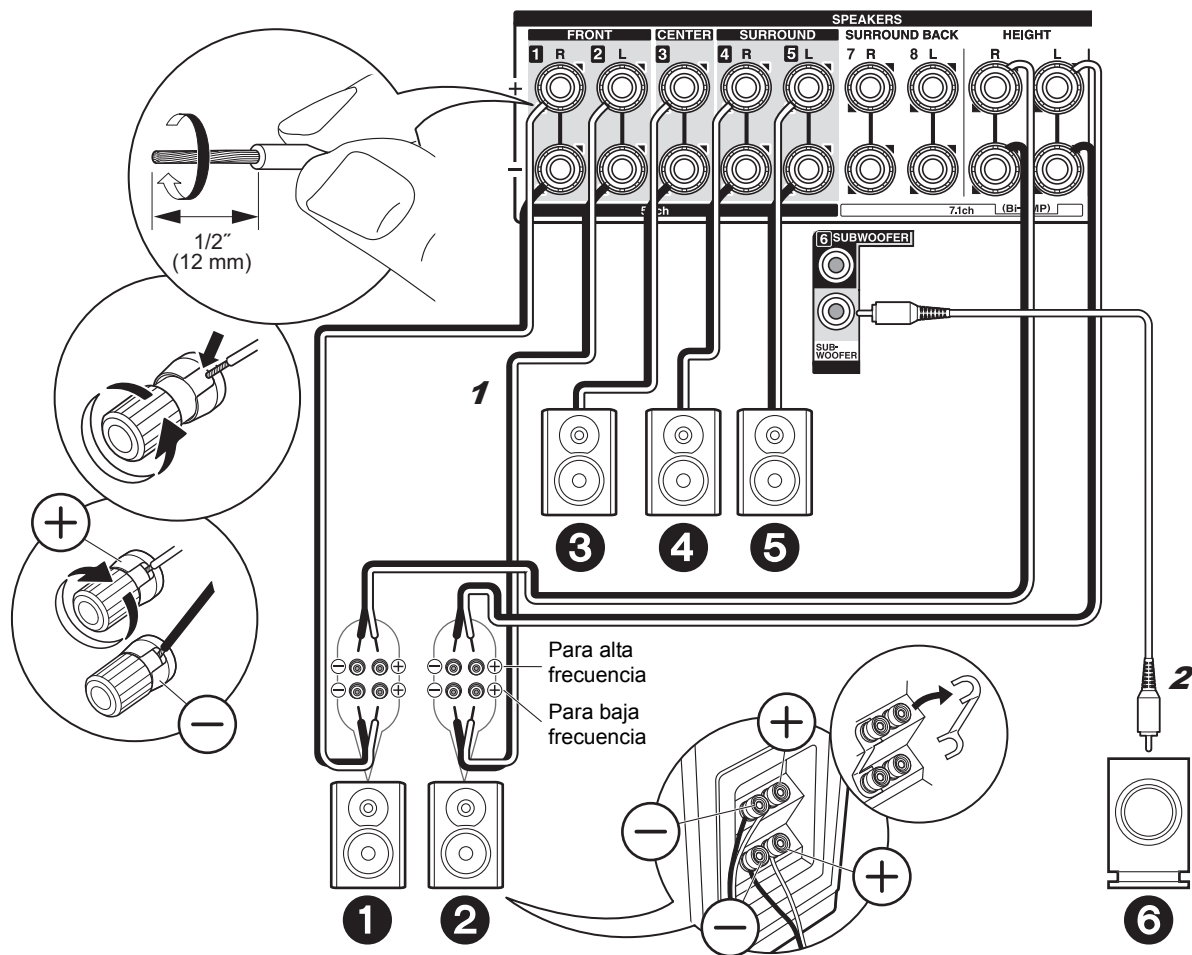

✓ en caso de:  
Página 8

Conecte los altavoces delanteros compatibles con la conexión de biamplificación a los conectores FRONT y HEIGHT. Asegúrese de quitar el puente encajado entre los conectores del woofer y los conectores del tweeter de los altavoces delanteros. En caso de conexión biamplificación, consulte el manual de instrucciones de sus altavoces. Se pueden conectar hasta dos subwoofers con alimentación propia. Se emite la misma señal desde cada uno de los conectores SUBWOOFER.

⚙️ **Configuración**

- La conexión de biamplificación requiere que cambie algunos ajustes. Seleccione "Yes" en "Bi-Amp" en 1. Calibración de habitación AccuEQ (→ P20) en la Initial Setup.
- (Modelos norteamericanos) Si alguno de los altavoces tiene 4 Ω o más a una impedancia menor a 6 Ω, cambiar "2. Speaker" - "Configuration" - "Speaker Impedance" el menú Setup en "4ohms"

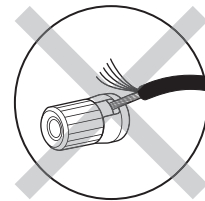

Asegúrese de que los cables expuestos de los altavoces no sobresalgan de los terminales de los altavoces al conectarlos. Si los cables expuestos de los altavoces tocan el panel trasero o los cables + y - se tocan entre sí, el circuito de protección se activará.

1 Cable de altavoz, 2 Cable de subwoofer

## Paso 3: Conexión del TV

✓ si tiene:  
**ARC TV**

Esta unidad se conecta entre su TV y los componentes AV. Si conecta dos o más componentes AV, cambiando el selector de entrada puede seleccionar el vídeo visualizado en el TV y la salida de audio desde esta unidad.

Aquí se muestran las conexiones para un TV compatible con la función ARC (Audio Return Channel). Realizando la conexión con un único cable HDMI, no solo puede transmitir al TV la entrada de vídeo a esta unidad, sino que también puede reproducir el sonido del TV a través de esta unidad.

Elija un conector HDMI IN en el TV compatible con ARC al realizar la conexión.

⚙️ **Configuración**

- Para usar la función ARC se requieren algunos ajustes. Seleccione "Yes" en "5. Canal de retorno de audio" (→P21) en la Initial Setup.
- Consulte el manual de instrucciones de la TV para indicaciones sobre sus conexiones y configuración.

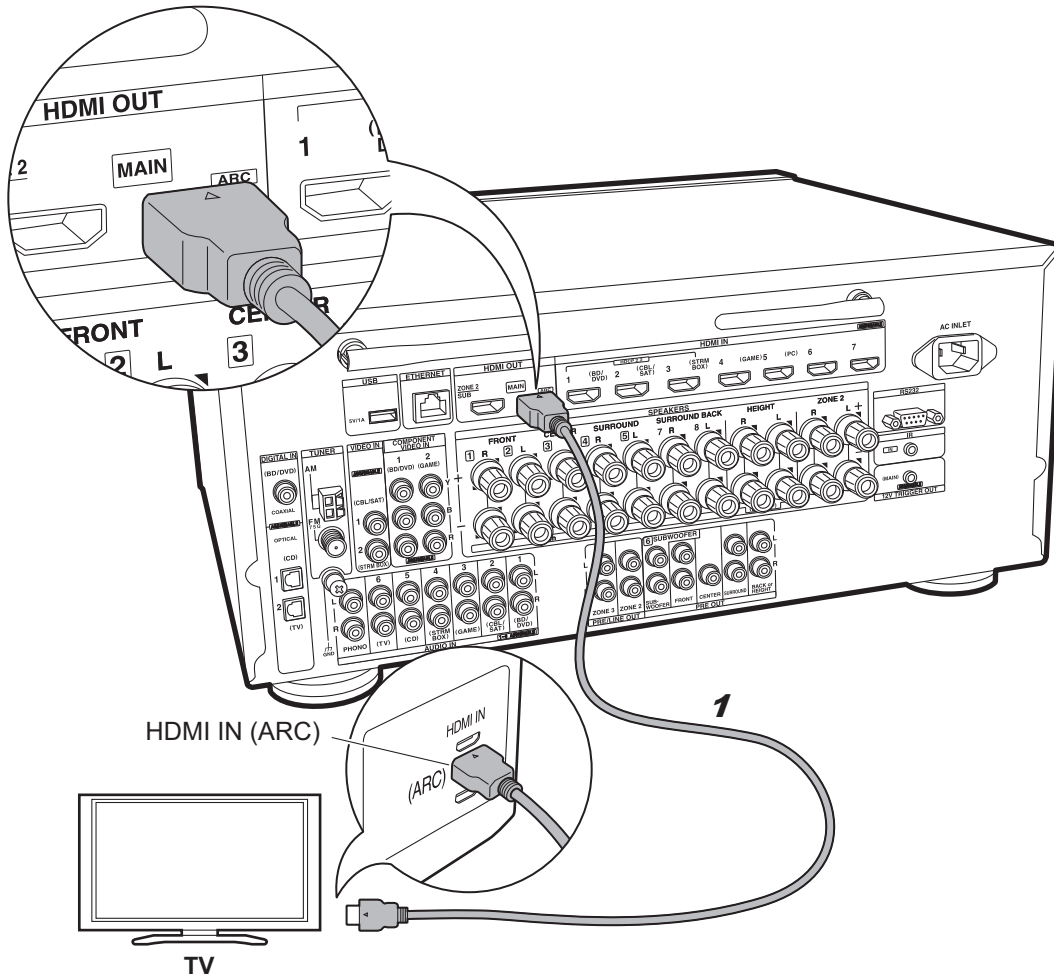

1 Cable HDMI

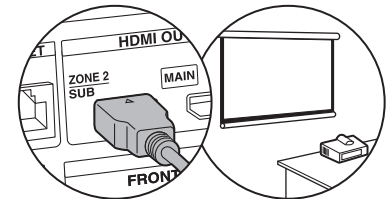

Se puede conectar otro TV o proyector al conector HDMI OUT SUB. Este conector no es compatible con ARC. Para información sobre cómo emitir vídeo desde el conector HDMI OUT SUB (→P22).

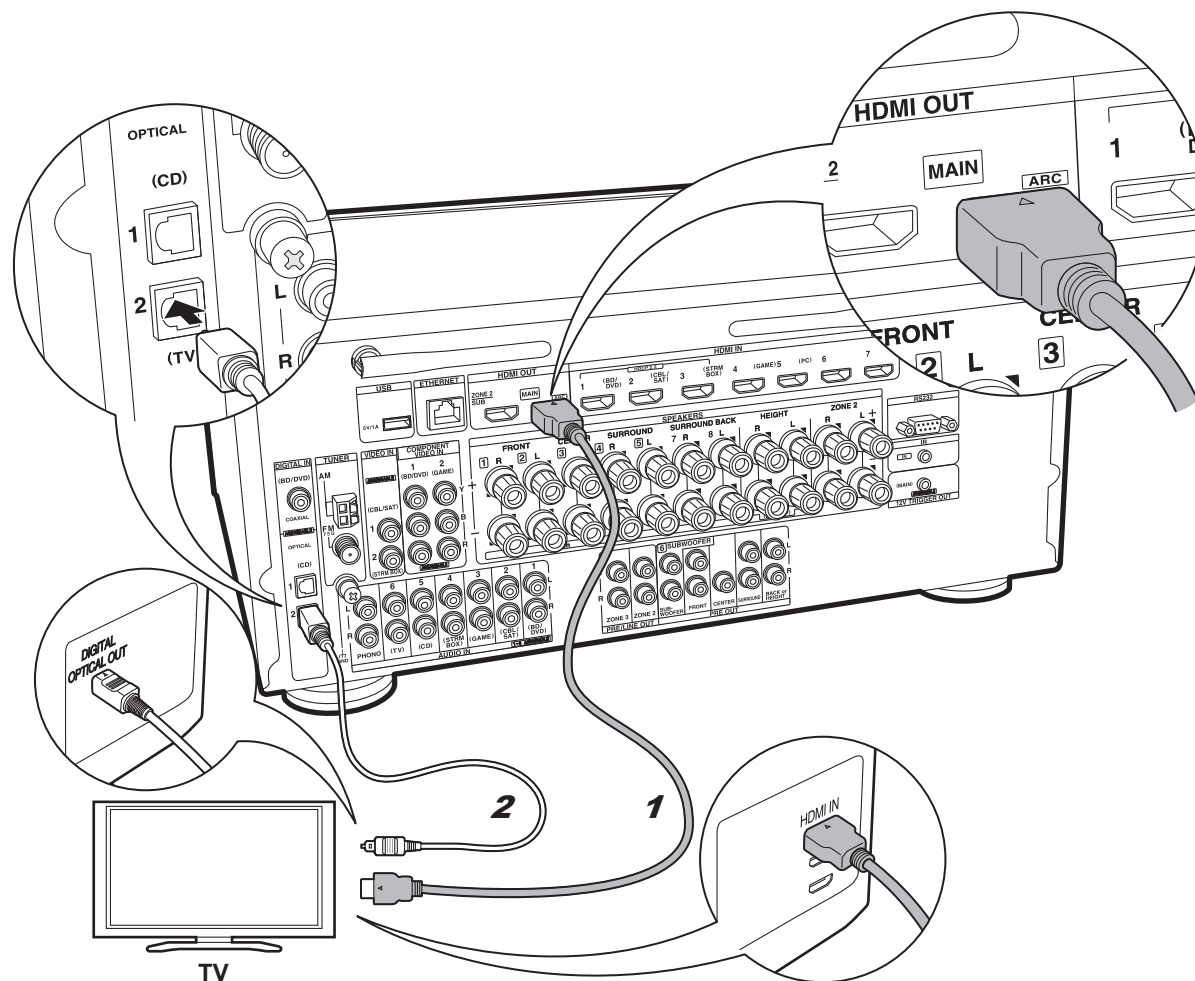

1 Cable HDMI, 2 Cable óptico digital

✓ si tiene:  
TV no ARC

Esta unidad se conecta entre su TV y los componentes AV. Si conecta dos o más componentes AV, cambiando el selector de entrada puede seleccionar el vídeo visualizado en el TV y la salida de audio desde esta unidad.

Se describen las conexiones para una TV no compatible con la función ARC (Audio Return Channel). Realizando la conexión con un cable HDMI y un cable óptico digital, no solo puede transmitir al TV la entrada de vídeo a esta unidad, sino que también puede reproducir el sonido del TV a través de esta unidad.

Si el TV no tiene un conector DIGITAL OPTICAL OUT, use un cable de audio analógico y conecte el conector ANALOG AUDIO OUT del TV al conector AUDIO IN TV de esta unidad.

- La conexión con un cable óptico digital no es necesaria si va a ver el televisor mediante un dispositivo, como una caja descodificadora de cable (es decir, sin usar el sintonizador integrado en el televisor), conectado al conector INPUT de la unidad.

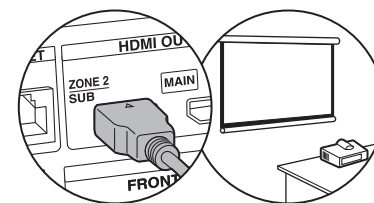

Se puede conectar otro TV o proyector al conector HDMI OUT SUB. Este conector no es compatible con ARC. Para información sobre cómo emitir vídeo desde el conector HDMI OUT SUB (→P22).



## Paso 4: Conexión de los componentes AV

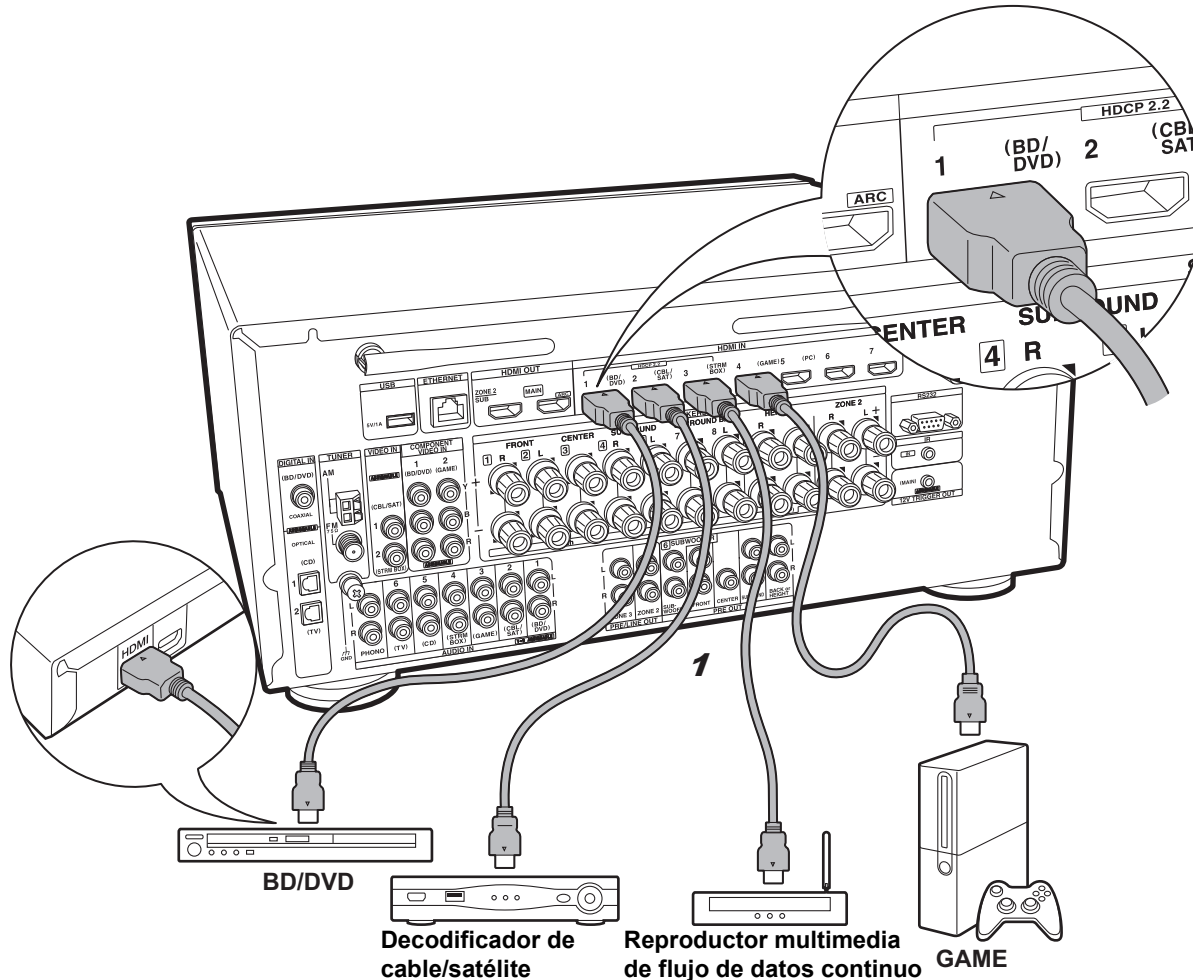

### ✓ si tiene: Componentes AV HDMI

Este es un ejemplo de conexión con un componente AV que cuenta con un conector HDMI. Con la conexión a un componente AV que cumpla con el estándar CEC (Consumer Electronics Control), puede usar funciones como la función HDMI CEC que vincula con el selector de entrada, y la función HDMI Standby Through que le permite reproducir vídeo y audio desde componentes AV en el TV incluso cuando esta unidad está en modo de espera.

- Para reproducir vídeo 4K o 1080p, use un cable HDMI de alta velocidad. Además, para disfrutar de vídeo compatible con HDCP 2.2, conéctelo a los conectores HDMI IN1 a IN3.



#### Configuración

- Para usar las funciones HDMI CEC y HDMI Standby Through, es necesaria la configuración HDMI (→P21). Realice los ajustes después de haber completado todas las conexiones.
- Para disfrutar de sonido envolvente digital incluyendo Dolby Digital, la salida de audio debe ser ajustada en "Bitstream output" en el reproductor de discos Blu-ray u otros dispositivos conectados.

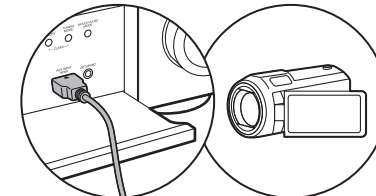

Puede conectar un dispositivo como una cámara de vídeo al conector AUX INPUT HDMI del panel frontal.

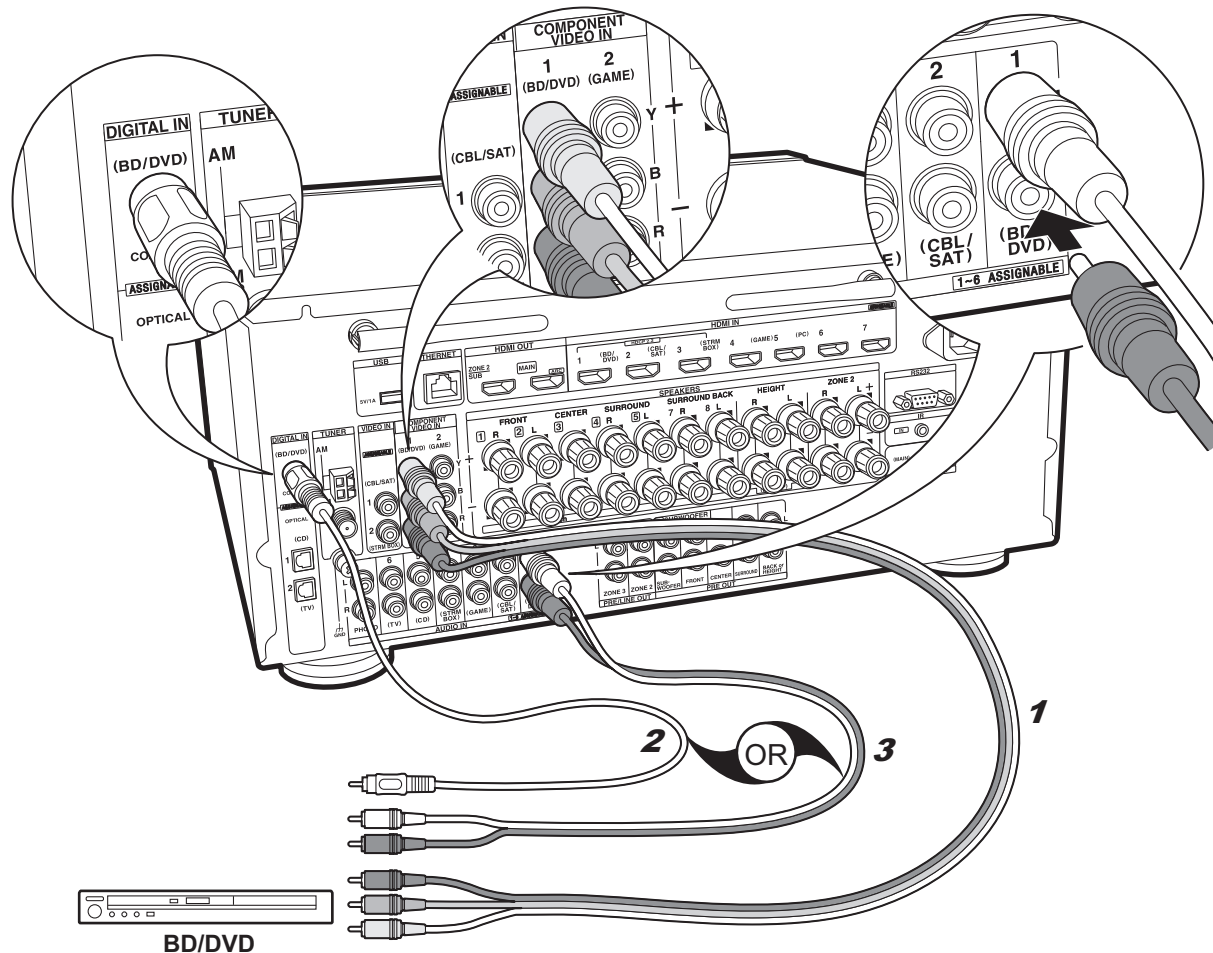

**BD/DVD**

**1** Cable de vídeo componente, **2** Cable coaxial digital, **3** Cable de audio analógico

✓ si tiene:  
**Componentes AV no HDMI**

Este es un ejemplo de conexión con un componente AV que no tiene un conector HDMI. Realice las conexiones con el componente AV para coincidir con los conectores que este tiene. Cuando la conexión de entrada de vídeo se hace en el conector BD/DVD, la conexión de entrada de audio también debería hacerse en los conectores BD/DVD, y así sucesivamente, de modo que conecte los conectores de entrada de vídeo a los conectores con el mismo nombre que los conectores de entrada de audio. Tenga en cuenta que las señales de vídeo de entrada al conector VIDEO IN o a los conectores COMPONENT VIDEO IN se convertirán en señales de vídeo HDMI y después se enviarán desde el conector HDMI OUT.

- Para disfrutar de una reproducción envolvente digital en formatos como Dolby Digital, es necesario que realice una conexión para señales de audio con un cable coaxial digital o un cable óptico digital.
- Puede modificar la asignación de los conectores de entrada que se muestran en la ilustración de la izquierda para poder conectar también cualquier conector distinto de BD/DVD. Para más información, consulte el Manual avanzado.

**Configuración**

- Los conectores COMPONENT VIDEO IN solo son compatibles con una resolución 480i o 576i. Cuando introduzca señales de vídeo a los conectores COMPONENT VIDEO IN, establezca la resolución de salida del reproductor en 480i o 576i. Seleccione intercalado si no hay una opción para 480i, etc. Si su reproductor no es compatible con una salida de 480i o 576i, utilice el conector VIDEO IN.
- Para disfrutar de sonido envolvente digital incluyendo Dolby Digital, la salida de audio debe ser ajustada en "Bitstream output" en el reproductor de discos Blu-ray u otros dispositivos conectados.

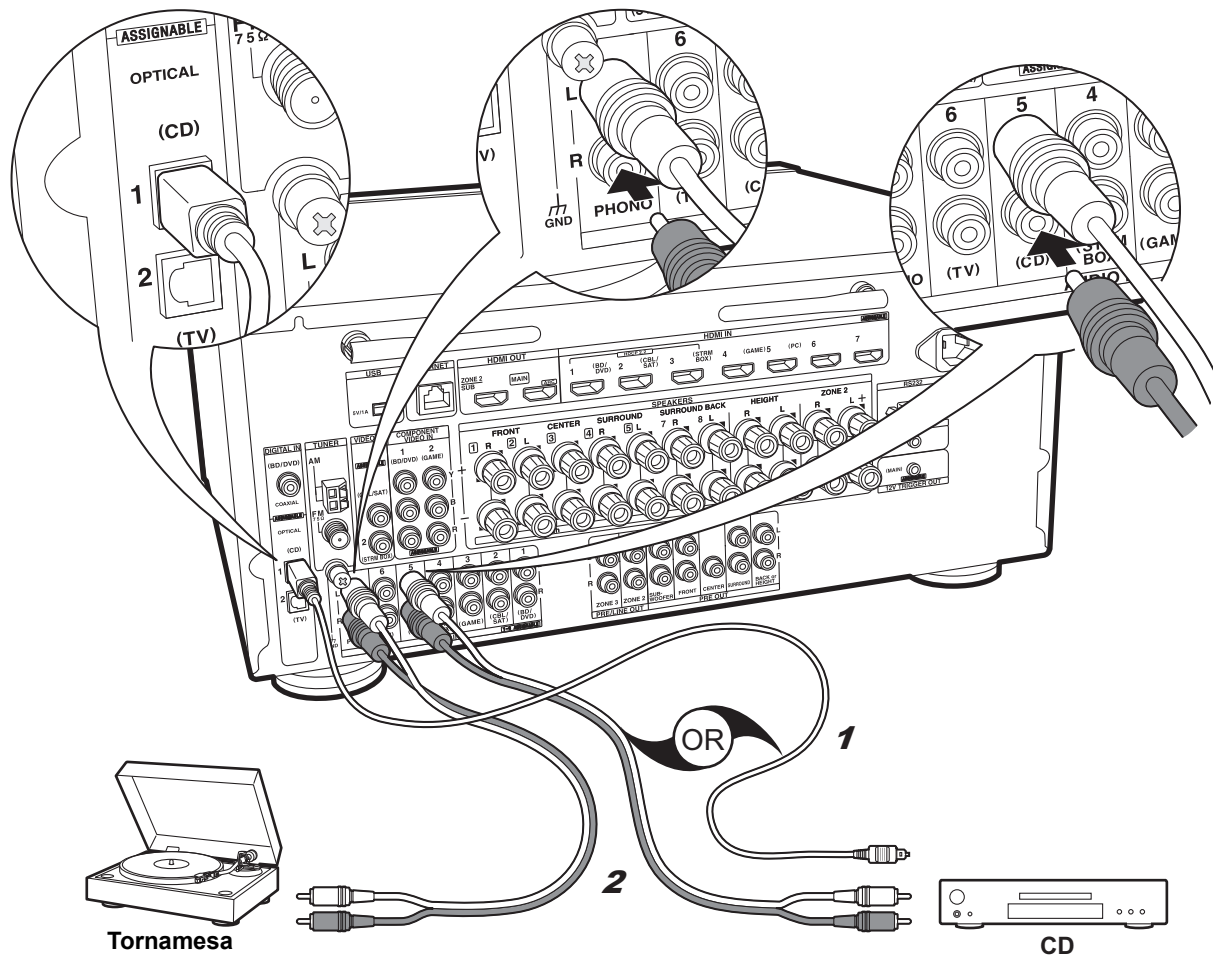

✓ si tiene:  
Componentes de audio

Ejemplo de una conexión con un componente de audio. Conecte un reproductor de CD utilizando un cable óptico digital o un cable de audio analógico. También puede conectar una tornamesa que tenga un cartucho de tipo MM al conector PHONO.

- Si la tornamesa tiene un ecualizador de audio integrado, conéctelo a un conector AUDIO IN excepto al conector PHONO. Además, si la tornamesa usa un cartucho de tipo MC, instale un ecualizador de audio compatible con el cartucho de tipo MC entre la unidad y el tocadiscos, después conéctelo a cualquier conector AUDIO IN excepto al conector PHONO.

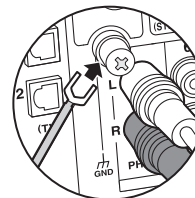

Si la tornamesa tiene un cable de toma a tierra, conéctelo al terminal GND de esta unidad.

Es

1 Cable óptico digital, 2 Cable de audio analógico

## Paso 5: Conexión multizona

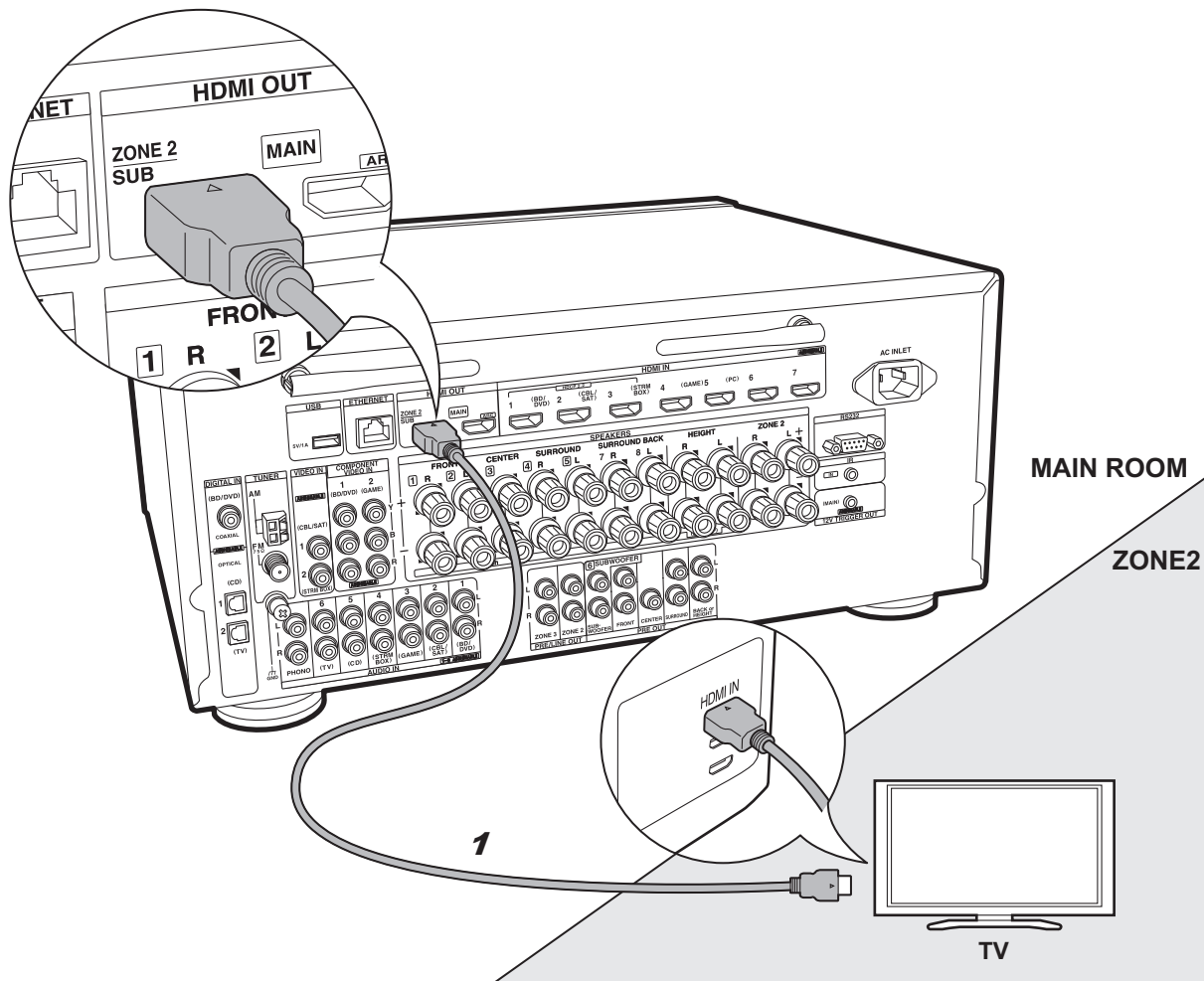

### ✓ si conecta: ZONE 2 TV

Puede disfrutar de contenido procedente de un reproductor de discos Blu-ray situado en la habitación principal (donde se encuentre esta unidad) en un televisor equipado con conector de entrada HDMI en una habitación distinta (ZONE 2) o reproducir el contenido procedente de otro componente AV. Solo se puede reproducir en el TV de la otra habitación el vídeo de dispositivos conectados a los conectores HDMI IN1 a IN3.



#### Configuración

- Para disfrutar de esta función, se requieren ajustes en Initial Setup, "4. Configuración de multizona" (→P21).
- El audio de componentes AV conectados externamente solo puede emitirse cuando el audio es analógico o se trata de señales de audio PCM de 2 canales. Puede que también sea necesario convertir la salida de audio del componente AV a salida PCM.

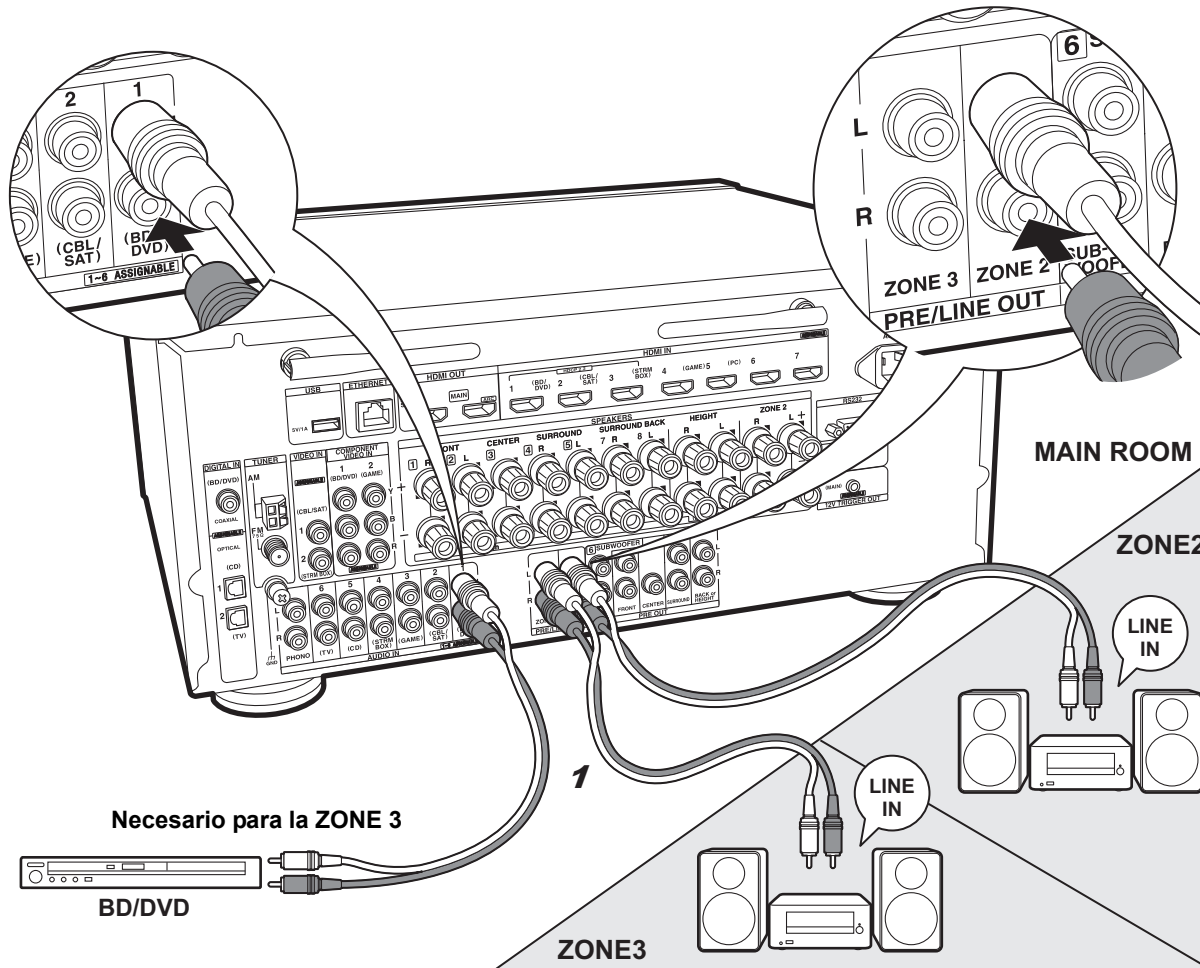

Necesario para la ZONE 3

BD/DVD

1 Cable de audio analógico

✓ si conecta:  
**ZONE 2/3 PRE/LINE OUT**

Puede disfrutar de audio de 2 canales en otra habitación mediante altavoces conectados a un preamplificador principal o a un amplificador de potencia reproduciendo, por ejemplo, un reproductor de discos Blu-ray en la habitación principal (en la que se encuentra esta unidad) y escuchando la radio por Internet en la otra habitación (ZONE 2/ZONE 3).

**ZONE 2**

Conecte con HDMI IN 1 a 3 si quiere emitir un componente AV externo a ZONE 2. Si el componente AV no tiene un conector HDMI, conéctelo usando un cable óptico digital, un cable coaxial digital o un cable de audio analógico. Si ya se está usando cualquiera de estos, no es necesario que use uno de los otros.

**ZONE 3**

Para emitir el audio de un componente AV externo en ZONE 3, conéctelo usando un cable de audio analógico. La salida a la ZONE 3 no es posible cuando se conecta con un cable HDMI o un cable óptico/coaxial digital.



**Configuración**

- Para disfrutar de esta función, se requieren ajustes en Initial Setup, "4. Configuración de multizona" (→P21).
- El audio de componentes AV conectados externamente solo puede emitirse cuando el audio es analógico o se trata de señales de audio PCM de 2 canales. Si se ha conectado a esta unidad con un cable HDMI o un cable óptico/coaxial digital, puede que sea necesario convertir la salida de audio del componente AV a salida PCM.

Es



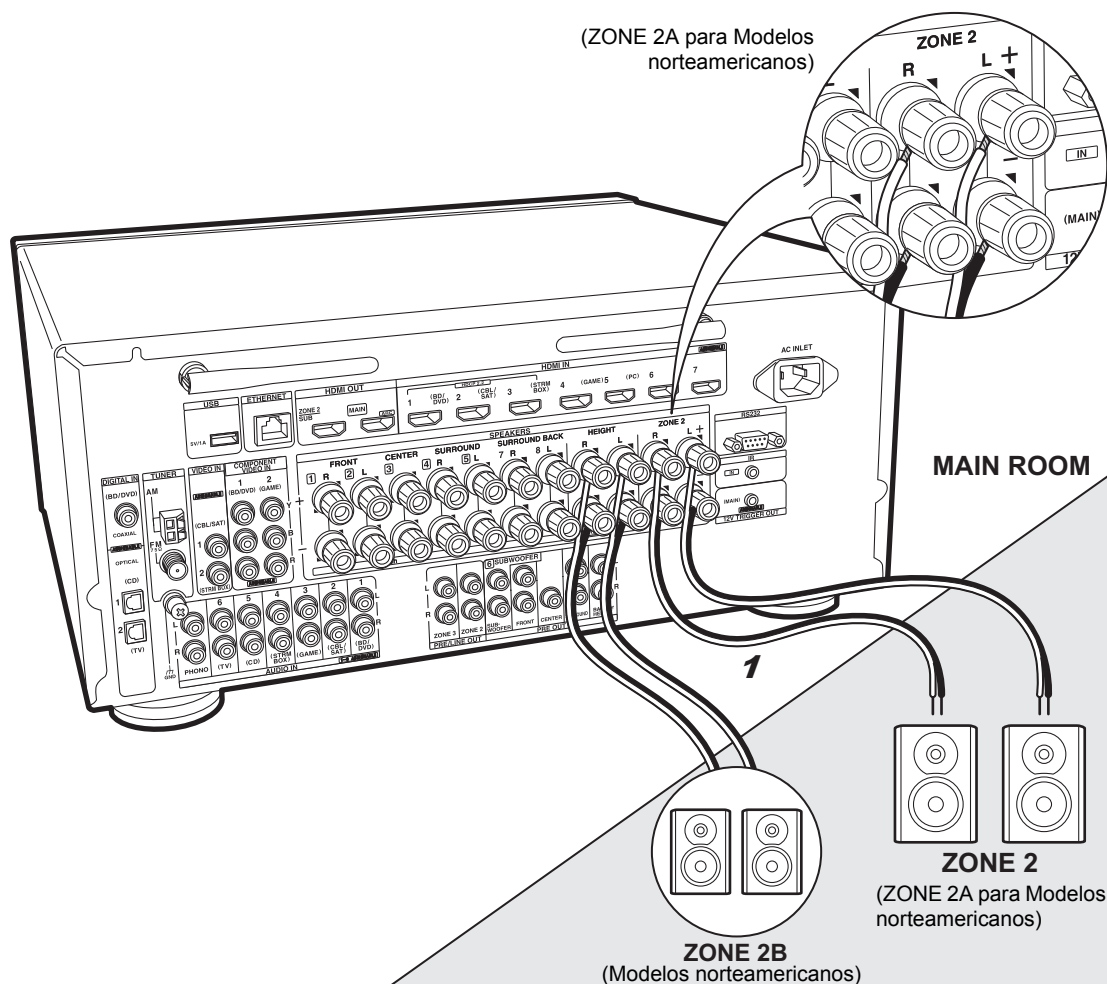

✓ si conecta:  
**ZONE 2 SPEAKER**

Puede disfrutar de audio de 2 canales en otra habitación, por ejemplo, reproduciendo un reproductor de discos Blu-ray en la habitación principal (en la que está ubicada esta unidad) y escuchando la radio por Internet mediante los altavoces en la otra habitación (ZONE 2). Esta función no está disponible si ha conectado los altavoces delanteros usando una conexión biamplificación. Puede reproducir a través de un máximo de 5.1 canales en la habitación principal durante la reproducción en ZONE 2. Los modos de audición como Dolby Atmos no se pueden seleccionar.

**ZONE 2 (ZONE 2A para Modelos norteamericanos)**

Conecte con HDMI IN 1 a 3 si quiere emitir un componente AV externo a ZONE 2. Si el componente AV no tiene un conector HDMI, conéctelo usando un cable óptico digital, un cable coaxial digital o un cable de audio analógico. Si ya se está usando cualquiera de estos, no es necesario que use uno de los otros.

**(Modelos norteamericanos) ZONE 2B**

Puede emitir el mismo audio que se describe en ZONE 2A con otro conjunto de altavoces que emitan como ZONE 2B. En este caso, conecte los altavoces con una impedancia de 8 Ω a 16 Ω para ZONE 2 A/B. Estos no se pueden conectar cuando se utilizan altavoces de altura.

**Configuración**

- Para disfrutar de esta función, se requieren ajustes en Initial Setup, "4. Configuración de multizona" (→P21).
- Para utilizar la salida ZONE 2A+B, ajuste "Zone Speaker" en "1. Calibración de habitación AccuEQ" en la configuración inicial como "Zone 2 A + B" (→P20).
- El audio de componentes AV conectados externamente solo puede emitirse cuando el audio es analógico o se trata de señales de audio PCM de 2 canales. Si se ha conectado a esta unidad con un cable HDMI o un cable óptico/coaxial digital, puede que sea necesario convertir la salida de audio del componente AV a salida PCM.



## Paso 6: Conexión de otros cables

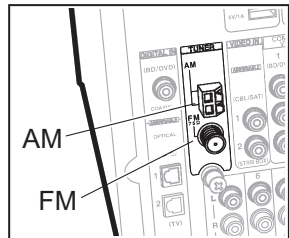

### Conexión de antenas

Mueva la antena mientras reproduce la radio para encontrar la posición con mejor recepción. Utilice una chincheta o similar para fijar la antenna FM para interiores a la pared.

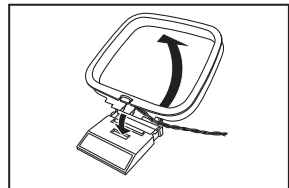

Antena en bucle de AM

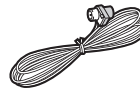
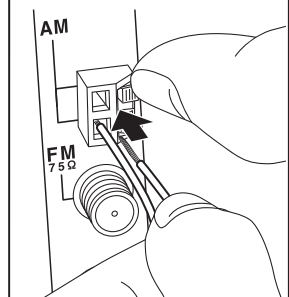

Antena de FM para interiores

(Modelos norteamericanos)

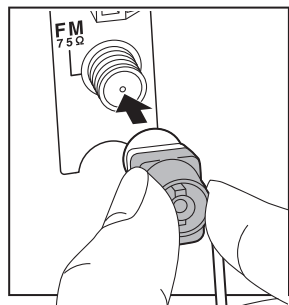

(Modelos europeos, australianos y asiáticos)

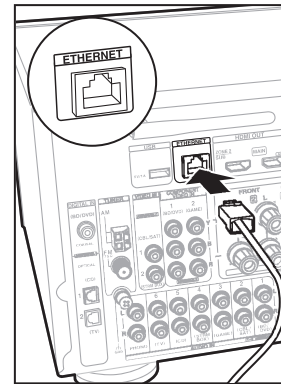
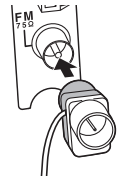

### Conexión de red

Conecte esta unidad a la red usando una LAN con cable o Wi-Fi (LAN sin cables). Puede disfrutar de funciones de red como la radio por internet, Music Server y AirPlay conectando la unidad a la red.

Si realiza la conexión mediante LAN con cable, conecte un cable Ethernet al puerto ETHERNET como se muestra en la ilustración. Para realizar la conexión mediante Wi-Fi, después de seleccionar "Wireless" en "3. Conexión de red" (→P21) en Initial Setup, seleccione el método de ajuste deseado y siga las instrucciones en pantalla para configurar la conexión.

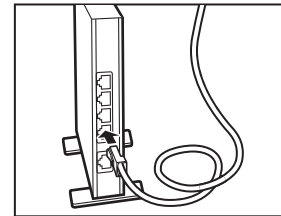

### Conexión del cable de alimentación

Esta unidad incluye un cable de alimentación extraíble. Conecte el cable de alimentación a la toma de corriente después de completar las otras conexiones. Conecte el cable de alimentación a AC INLET de la unidad y luego conéctelo a la toma. Desconecte siempre el cable de alimentación del lado de la toma de corriente primero cuando desconecte el cable de alimentación.

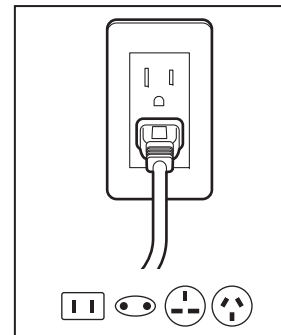

## Paso 7: Encendido y configuración inicial

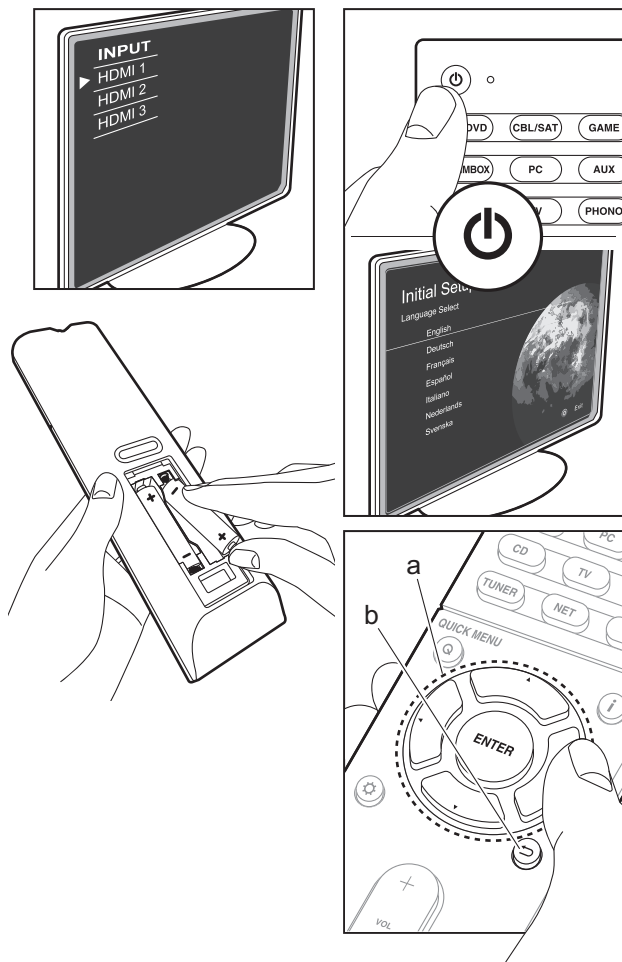

### Initial Setup se inicia automáticamente

Una vez que se hayan completado todas las conexiones, cambie la entrada del TV a la entrada de esta unidad, inserte las pilas en el mando a distancia y pulse para encender. Cuando enciende la unidad por primera vez, Initial Setup se muestra automáticamente en el TV para permitir que realice los ajustes necesarios para la puesta en marcha realizando operaciones sencillas siguiendo la guía en pantalla. Estas instrucciones le guiarán a través de algunos elementos que es necesario que compruebe de antemano. Leer de antemano para que la configuración se realice sin problemas.

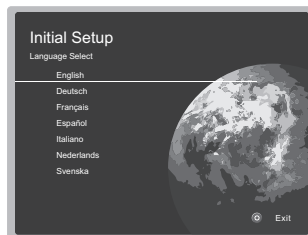

### Funcionamiento

Seleccione el elemento con los cursores del mando a distancia y pulse ENTER (a). Para volver a la pantalla anterior, pulse (b).

### Para rehacer la Initial Setup

Si finaliza el procedimiento durante su curso o desea cambiar un ajuste realizado durante la Initial Setup, pulse en el mando a distancia, seleccione "7. Miscellaneous" – "Initial Setup" y pulse ENTER.

## 1. Calibración de habitación AccuEQ

Coloque el micrófono de configuración de altavoces suministrado en la posición de escucha y mida los tonos de prueba emitidos por los altavoces, a continuación la unidad establecerá automáticamente el nivel de volumen óptimo para cada altavoz, las frecuencias de cruce y la distancia desde la posición de escucha. Esto también permite la corrección de la distorsión causada por el ambiente acústico de la habitación.

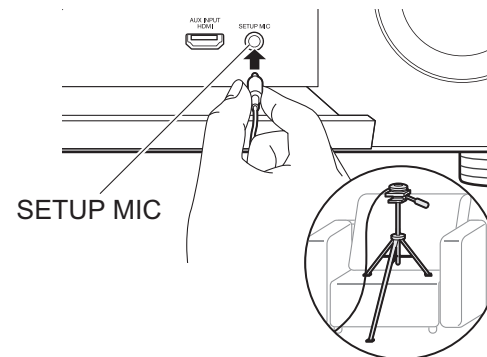

- Si va a colocar el micrófono de configuración del altavoz en un trípode, consulte la ilustración.
- El sonido del subwoofer puede no ser detectado debido a que consiste en frecuencias extremadamente bajas. Establezca el volumen del subwoofer en más de la mitad.
- La calibración tarda varios minutos en completarse. Los altavoces emiten el tono de prueba a alto volumen durante la medición, de modo que tenga cuidado con el entorno. Mantenga la habitación en el mayor silencio posible durante la medición. Si la medición se interrumpe, apague los electrodomésticos.
- Cuando se usen altavoces certificados por THX, THX recomienda ajustar la frecuencia de cruce a "80Hz(THX)". También se recomienda ajustar manualmente la configuración de cada altavoz para adecuarla a las características específicas de cada habitación.

## 2. Configuración de fuente

Compruebe que cada fuente de entrada está conectada correctamente. Siga la guía, seleccione la entrada que quiere confirmar, inicie la reproducción del reproductor seleccionado y confirme que las imágenes aparecen en el TV y que se reproduce el sonido.

## 3. Conexión de red

Configure la conexión Wi-Fi con un punto de acceso tal como un enrutador de LAN inalámbrico. Existen los siguientes dos métodos de conexión por Wi-Fi:

**"Scan Networks"**: Busque un punto de acceso desde esta unidad. Entérese del SSID del punto de acceso de antemano.  
**"Use iOS Device (iOS7 or later)"**: Comparta los ajustes de Wi-Fi del dispositivo iOS con esta unidad.

Si selecciona "Scan Networks", existen otras dos posibilidades más de métodos de conexión. Compruebe lo siguiente.

- **"Enter Password"**: Introduzca la contraseña (o clave) del punto de acceso al que conectarse.
- **"Push Button"**: Si el punto de acceso tiene un botón de conexión automática, puede conectarse sin introducir una contraseña.
- Si no se muestra el SSID del punto de acceso, en la pantalla del listado de SSIDs seleccione "Other..." con el cursor ► del mando a distancia y pulse ENTER, después siga las instrucciones en pantalla.

### Entrada de teclado



Para cambiar entre mayúsculas y minúsculas, seleccione "A/a" en la pantalla y pulse ENTER. Para seleccionar si enmascarar la contraseña con "\*" o mostrarla en texto sin formato, pulse MEMORY en el mando a distancia. Pulse CLEAR para borrar todos los caracteres introducidos.

- Durante el ajuste de red se visualiza una ventana de confirmación pidiéndole aceptar la política de privacidad. Seleccione "Yes" y pulse ENTER para indicar su conformidad.

## 4. Configuración de multizona

Realice estos ajustes para disfrutar de vídeo y audio en otra habitación que no sea la habitación principal (ZONE 2/ ZONE 3).

Seleccione "Using AV Receiver" cuando conecte altavoces en la otra habitación. Seleccione "with External Pre-main Amplifier" cuando conecte un preamplificador principal en la otra habitación. Seleccione "with External Power Amplifier" cuando conecte un amplificador de potencia. Si va a conectar un TV en la otra habitación (ZONE 2), cuando se muestre "Would you be using TV in 2nd room?", seleccione "Yes".

## 5. Canal de retorno de audio

Si ha conectado un TV compatible con ARC, seleccione "Yes". El ajuste ARC de esta unidad se activa y puede escuchar el audio del TV a través de esta unidad.

- Si selecciona "Yes", la función HDMI CEC se activará y el consumo de energía aumentará durante el modo de espera.

# Configuración HDMI

### HDMI CEC

Realice este ajuste para habilitar la función de control para dispositivos que cumplen con el estándar CEC. Este está establecido automáticamente en activado si ha seleccionado "Yes" en "5. Canal de retorno de audio" en la Initial Setup.

Pulse el botón  del mando a distancia para establecer "5. Hardware" – "HDMI" – "HDMI CEC" en "On" en la pantalla del TV. Habilite también la función de control CEC en el dispositivo CEC que ha conectado.

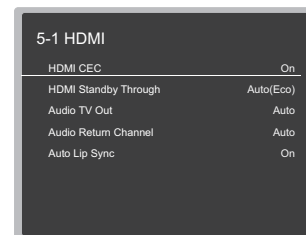

### HDMI Standby Through

Las señales de entrada desde los componentes AV se transmiten al TV incluso si esta unidad está en modo de espera.

- **"Auto" / "Auto (Eco)"**: Seleccione uno de estos ajustes cuando los componentes AV conectados cumplen el estándar CEC. Independientemente del selector de entrada seleccionado inmediatamente antes de cambiar la unidad al modo de espera, puede transmitir señales de entrada desde componentes AV al TV. Seleccione "Auto (Eco)" si el TV también cumple con el estándar CEC. Puede reducir el consumo de energía en el modo de espera.
- **Nombres del selector de entrada para "BD/DVD", etc.:** Puede transmitir las señales de entrada desde el selector de entrada establecido al TV. Se puede seleccionar cuando "HDMI CEC" está establecido en "Off".
- **"Last"**: Puede transferir las señales de entrada del selector de entrada seleccionado inmediatamente antes de que la unidad se cambie al modo de espera. Se puede seleccionar cuando "HDMI CEC" está establecido en "Off". Con este ajuste, puede cambiar el selector de entrada incluso en el modo de espera. Para salir de los ajustes, pulse .

## Reproducción básica

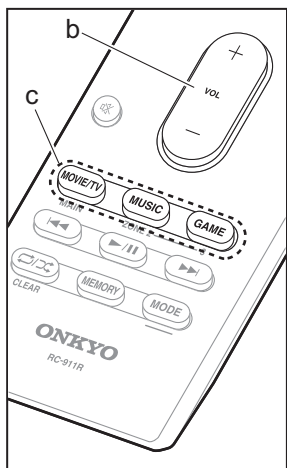
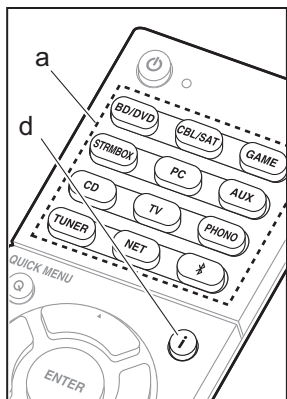

### Reproducción de componente AV

1. Cambie la entrada en la TV a aquella asignada a la unidad.
2. Pulse el selector de entrada (a) en el mando a distancia con el mismo nombre que el conector al que ha conectado el reproductor para cambiar la entrada. Por ejemplo, pulse BD/DVD para reproducir el reproductor conectado al conector BD/DVD. Pulse TV para escuchar el sonido de la TV.
  - Cuando la función de vínculo CEC está en funcionamiento, la entrada cambia automáticamente cuando ha conectado un TV que cumple con el estándar CEC y un reproductor a esta unidad usando una conexión HDMI.
3. Inicie la reproducción en el reproductor.
4. Utilice VOL+/- (b) para ajustar el volumen.

### Cuando un TV está conectado al conector HDMI OUT SUB

Pulse Q en el mando a distancia para ver el Quick Menu y establezca "Other" – "HDMI Out" en "SUB" o "MAIN+SUB".

### Modo de audición

Esta unidad está equipada con diversos modos de audición. Puede seleccionar el modo de audición óptimo para películas, TV, música y juegos pulsando repetidamente los botones MOVIE/TV, MUSIC y GAME (c). Para obtener más información sobre los modos de audición, consulte el manual avanzado. Esta sección presenta alguno de los modos más populares.

### Modos Dolby Digital/DTS

Cuando la señal de entrada está en un formato envolvente digital como Dolby Digital o DTS,

puede seleccionar el modo de audición adecuado para la señal de entrada. Se muestra Dolby Digital para Dolby Digital y DTS-HD Master Audio para DTS-HD Master Audio. La salida es estéreo para señales de entrada de 2 canales.

### Direct

Se puede seleccionar el modo de audición para todas las señales de entrada. Los procesos que afectan a la calidad del sonido están apagados. Los altavoces reproducen el campo de sonido según el número de canales de la señal de entrada, de modo que, por ejemplo, para una señal de 2 canales, únicamente se emitiría desde los altavoces delanteros.

### Dolby Surround/DTS Neural:X

Estos modos de audición le permiten ampliar la señal de reproducción a los canales 5.1 o 7.1 para adecuar la configuración de los altavoces conectados cuando la señal de entrada es de los canales 2 o 5.1.

- Tenemos previsto proporcionar compatibilidad con DTS Neural:X mediante una actualización de firmware para esta unidad. Hasta dicha actualización, puede seleccionar Neo:6 Cinema y Neo:6 Music.

### Modos envolventes THX

Las salas de cine tienen instalados múltiples altavoces envolventes de modo que el espectador quede envuelto en un sonido envolvente natural. Con el modo THX Cinema, puede experimentar el mismo tipo de amplitud de sonido que en una sala de cine con la tecnología de alta calidad THX que proporciona un flujo natural de timbre con el campo de sonido hacia el frente. También están disponibles modos como THX Music y THX Surround EX.

### Modos envolventes originales

Puede seleccionar modos de audición como el modo All Ch Stereo en el que se reproduce una imagen estéreo desde la parte delantera y trasera,

y Orchestra (solo con el botón MUSIC) que es mejor para reproducir piezas clásicas y de ópera.

### Pure Audio

Modo de audición que proporciona una calidad de sonido más pura apagando la alimentación de la pantalla y los circuitos de vídeo analógico.

El último modo de audición seleccionado para la fuente se recuerda para cada uno de los botones MOVIE/TV, MUSIC y GAME. Si el contenido que reproduce no es compatible con el último modo de audición que seleccionó, se selecciona automáticamente el modo de audición estándar para el contenido. Pulse **i** (d) repetidamente para cambiar la pantalla de la unidad principal en el orden:

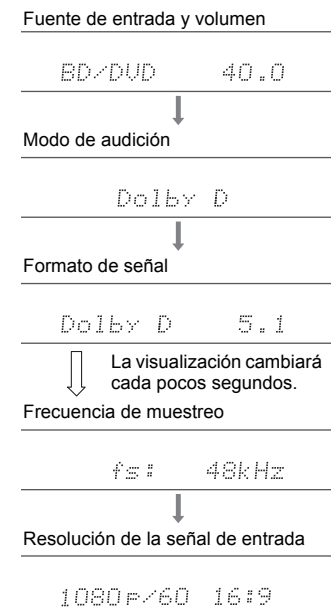

## Funciones de red

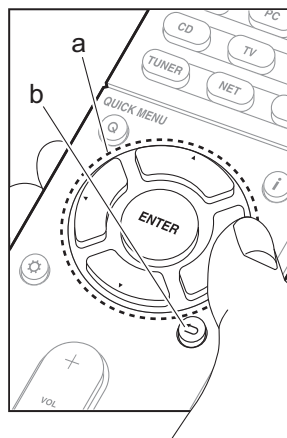
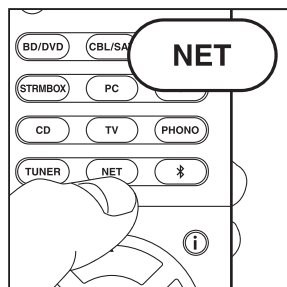

### Servicios de red

1. Cambie la entrada en la TV a aquella asignada a la unidad.
2. Pulse NET para ver la pantalla de la lista de servicios de red.

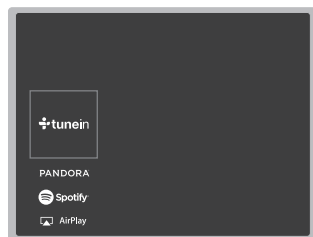

3. Seleccione el elemento con los cursores del mando a distancia y pulse ENTER para confirmar su selección (a). Para volver a la pantalla anterior, pulse ↶ (b).

### Radio por Internet

Cuando esta unidad está conectada a una red, puede escuchar TuneIn u otros servicios de radio por internet ya registrados. Después de seleccionar el servicio deseado, siga las instrucciones en pantalla, usando los botones de cursor para seleccionar las emisoras y los programas de radio y después pulse ENTER para reproducirlos. La reproducción comienza cuando se muestra el 100% del almacenamiento temporal.

### Music Server

Puede reproducir archivos de música almacenados en PCs o dispositivos NAS conectados al mismo punto de acceso que esta unidad. Seleccione el servidor con los cursores, seleccione el archivo de música deseado y pulse ENTER para iniciar la reproducción. La

reproducción comienza cuando se muestra el 100% del almacenamiento temporal.

- Esta unidad es compatible con servidores de red Windows Media® Player 11 o 12 o NAS que sean compatibles con la funcionalidad de red local. Puede que necesite realizar algunos ajustes antes de usar Windows Media® Player 11 o 12. Active la transmisión de medios para este reproductor en Windows Media® Player. Para más información, consulte el Manual avanzado.

### USB

Reproduzca archivos de música desde un dispositivo de almacenamiento USB. Conecte el dispositivo de almacenamiento USB al conector USB en la parte trasera de la unidad, seleccione USB en la lista de servicios de red y pulse ENTER para confirmar. Seleccione la carpeta o el archivo de música deseado con los cursores y pulse ENTER para confirmar e iniciar la reproducción.

- No se puede garantizar el funcionamiento de todos los dispositivos de almacenamiento USB.
- Esta unidad puede utilizar dispositivos de almacenamiento USB que cumplan con los estándares de la clase de dispositivos de almacenamiento masivo USB. Esta unidad también es compatible con dispositivos de almacenamiento USB que usan formatos de sistemas de archivos FAT16 o FAT32.



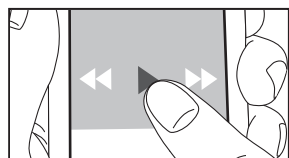
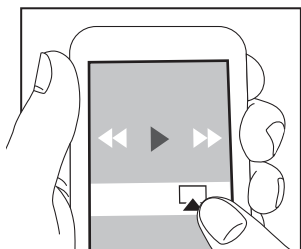
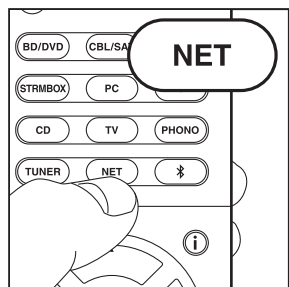

#### Notas:

- Los servicios de red se vuelven seleccionables una vez que arranca la red, incluso si no se pueden seleccionar en primer lugar.
- Puede que se amplíen las funcionalidades mediante actualizaciones de firmware y que los proveedores de servicios cesen su actividad, lo que significa que algunos servicios de red y contenidos puede que no estén disponibles en el futuro. Además, los servicios disponibles podrían variar dependiendo de su zona de residencia.



## AirPlay

Puede disfrutar sin cables de los archivos de música almacenados en un iPhone®, iPod touch® o iPad® conectado al mismo punto de acceso que esta unidad.

- Actualice la versión de sistema operativo en su dispositivo iOS a la última versión.
1. Conecte el dispositivo iOS al punto de acceso.
  2. Pulse NET.
  3. Pulse el icono AirPlay  en el centro de control del dispositivo iOS, seleccione esta unidad de la lista de dispositivos visualizada y pulse "Done".
  4. Reproduzca los archivos de música en el dispositivo iOS.
- La función Network Standby está activada por defecto, de modo que cuando realice los pasos 3 y 4 anteriores, esta unidad se enciende automáticamente y la entrada cambia a "NET". Para reducir la cantidad de energía consumida durante el modo en espera, pulse el botón  del mando a distancia y después en el menú Setup visualizado establezca "5. Hardware" – "Power Management" – "Network Standby" en "Off".
  - Debido a las características de la tecnología inalámbrica AirPlay, el sonido producido en esta unidad puede quedar ligeramente detrás del sonido reproducido en el dispositivo con AirPlay activado.

También puede reproducir archivos de música en el ordenador con iTunes (Ver. 10.2 o posterior). Antes de la operación, asegúrese de que esta unidad y el PC están conectados a la misma red, después pulse NET en esta unidad. A continuación, haga clic en el icono AirPlay  en iTunes, seleccione esta unidad de la lista de dispositivos mostrada e inicie la reproducción de un archivo de música.

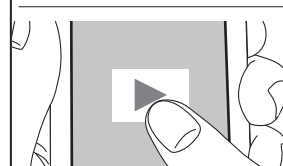
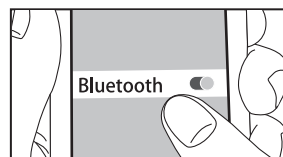
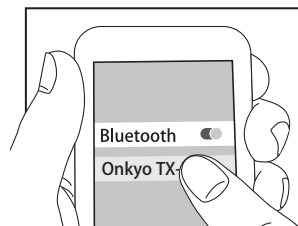
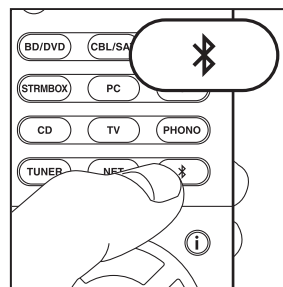

## Reproducción BLUETOOTH®

### Emparejado

1. Cuando pulsa el botón  en el mando a distancia, en la pantalla de esta unidad se muestra "Now Pairing..." y el modo de emparejamiento se activa.

Now Pairing...

2. Active (encienda) la función BLUETOOTH del dispositivo con BLUETOOTH, después seleccione esta unidad entre los dispositivos mostrados. Si se le pide una contraseña, introduzca "0000".
- Para conectar otro dispositivo con BLUETOOTH, mantenga pulsado el botón  hasta que se muestre "Now Pairing...", después realice el paso 2 anterior. Esta unidad puede almacenar la información de hasta 8 dispositivos emparejados.
- El área de cobertura es de 15 metros (48 pies). Tenga en cuenta que la conexión con todos los dispositivos que tengan BLUETOOTH no siempre está garantizada.

### Reproducción

1. Cuando la unidad esté encendida, conecte el dispositivo con BLUETOOTH.
2. El selector de entrada de esta unidad cambiará automáticamente a "BLUETOOTH".
3. Reproduzca música. Suba el volumen del dispositivo con BLUETOOTH hasta un nivel adecuado.
- Debido a las características de la tecnología inalámbrica BLUETOOTH, el sonido producido en esta unidad puede llevar un ligero retraso respecto al sonido reproducido en el dispositivo con BLUETOOTH activado.



## Otros

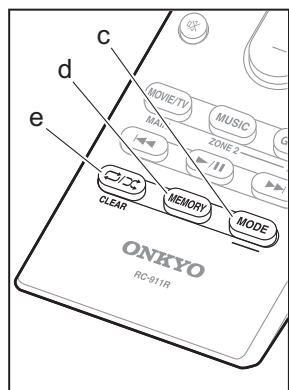
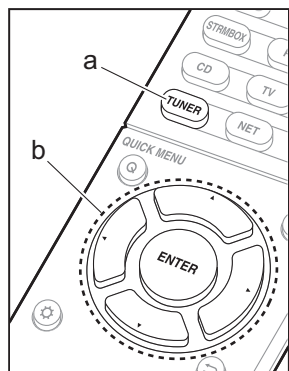

### Escuchar la radio

1. Pulse TUNER (a) del mando a distancia repetidamente para seleccionar "AM" o "FM" en la pantalla.
2. Pulse MODE (c) del mando a distancia, de modo que el indicador "TunMode: Auto" de la pantalla se ilumine.
3. Al pulsar los botones de cursor (b) ▲ / ▼ del mando a distancia, se inicia la sintonización automática y la búsqueda se detiene cuando se encuentra una emisora. Cuando se sintoniza una emisora de radio, el indicador "TUNED" se enciende en la pantalla.

Puede predefinir hasta 40 emisoras.

1. Sintonice la emisora de radio AM/FM que desea registrar.
2. Pulse MEMORY (d) en el mando a distancia de modo que el número preestablecido parpadee en la pantalla.
3. Mientras que el número preajustado está parpadeando (unos 8 segundos), pulse repetidamente los botones de cursor (b) ◀ / ▶ del mando a distancia para seleccionar un número entre el 1 y el 40.
4. Pulse MEMORY (d) de nuevo en el mando a distancia para registrar la emisora. Cuando se ha finalizado el registro, el número preestablecido deja de parpadear. Para seleccionar una emisora de radio preestablecida, pulse los botones de cursor (b) ◀ / ▶ en el mando a distancia.
  - Para borrar una emisora preestablecida, pulse los botones de cursor (b) ◀ / ▶ del mando a distancia para seleccionar el número preestablecido que quiere borrar, pulse MEMORY (d) en el mando a distancia y después pulse CLEAR (e). Una vez borrado, el número de la pantalla se apaga.

### Ajuste del paso de frecuencia

Pulse el botón ⚙ del mando a distancia para seleccionar "7. Miscellaneous" – "Tuner" – "AM/FM Frequency Step" o "AM Frequency Step" y elija el paso de frecuencia para su área. Tenga en cuenta que cuando se cambia este ajuste, se borran todos los preajustes de radio.

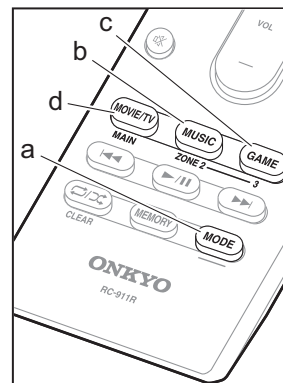
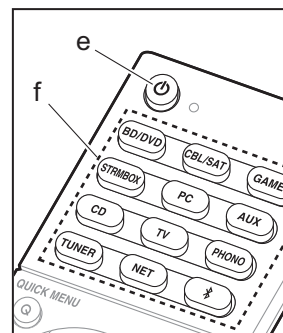

### Multizona

#### Reproducción

1. Cambie el mando a distancia al modo para controlar la ZONE 2 o la ZONE 3.

Para cambiar al modo para controlar la ZONE 2, mientras mantiene pulsado MODE (a) en el mando a distancia, pulse ZONE 2 (b) durante 3 o más segundos hasta que el indicador remoto parpadee dos veces.

Para cambiar al modo para controlar la ZONE 3, mientras mantiene pulsado MODE (a) en el mando a distancia, pulse ZONE 3 (c) durante 3 o más segundos hasta que el indicador remoto parpadee tres veces.

- i** Para restablecer el mando a distancia al modo de control de la habitación principal: Mientras mantiene pulsado MODE (a) en el mando a distancia, pulse MAIN (d) durante 3 o más segundos hasta que el indicador remoto parpadee una vez.

2. Apunte el mando a distancia hacia la unidad principal y pulse ⏻ (e). "Z2" o "Z3" se ilumina en la pantalla de la unidad principal.



3. Pulse el botón del selector de entrada (f) de la entrada que quiera reproducir en la habitación separada. En la unidad principal, después de pulsar ZONE 2 o ZONE 3, dentro de los siguientes 8 segundos gire el mando selector de entrada para seleccionar la entrada que quiere reproducir en la otra habitación. Para reproducir la misma fuente en la habitación principal y en la habitación separada, pulse ZONE 2 o ZONE 3 en la unidad principal dos veces.

- No puede seleccionar diferentes entradas para la habitación principal y la habitación separada con el selector de entrada "NET" o "BLUETOOTH". No puede seleccionar diferentes emisoras para la habitación principal y la habitación separada con la radio AM/FM. Cuando selecciona una entrada o emisora para la habitación separada, también cambia en la habitación principal.
- Las señales de audio DSD y Dolby TrueHD no se transmiten a la ZONE 2/ZONE 3 cuando están

- seleccionadas con el selector de entrada "NET".
  - Si está activada ZONE 2 o ZONE 3 cuando el modo de audición de la habitación principal es Pure Audio, automáticamente cambiará al modo de audición Direct.
4. Para ajustar el volumen en el amplificador de potencia en la otra habitación o el ZONE 2 SPEAKER, ajústelo con VOL+/- en el mando a distancia. Para controlar la unidad principal, pulse ZONE 2 o ZONE 3 y ajuste con el control MASTER VOLUME dentro de los siguientes 8 segundos.
- Es posible visualizar la información de un dispositivo conectado en la TV en una habitación separada. Pulse el botón  mientras el mando a distancia está en el modo para controlar la ZONE 2.
  - El consumo de energía en modo de espera aumenta cuando la función multizona está en uso.

#### Para desactivar la función

Pulse  mientras está en el modo para controlar la ZONE 2 o ZONE 3 con el mando a distancia.

#### Reproducción solo en la ZONE 2 o ZONE 3

Si pone la unidad en modo de espera durante la reproducción multizona, el indicador Z2 o Z3 se atenuará y el modo de reproducción se cambiará al modo de reproducción solo en una habitación separada. Activar ZONE 2/ZONE 3 mientras esta unidad está en modo de espera también cambiará el modo de reproducción al mismo ajuste.

#### WHOLE HOUSE MODE

Si pulsa WHOLE HOUSE MODE mientras se lleva a cabo la reproducción en la habitación principal, se activa el WHOLE HOUSE MODE, en la pantalla se iluminan "Z2" y "Z3" al mismo tiempo y las fuentes de reproducción de todas las habitaciones se cambian a la misma fuente a la vez.

- La fuentes que pueden reproducirse en la ZONE 2 pueden ser reproducidas en todas las habitaciones.
- Esta función no puede usarse si se conectan auriculares o el audio se emite desde los altavoces del televisor.

#### Configuración

Para usar la función multizona, se requieren ajustes en Initial Setup, "4. Configuración de multizona" (→P21). Cuando compruebe los ajustes de contenido, consulte lo siguiente, pulse  en el mando a distancia y compruebe el menú Setup que se muestra.

- Cuando ha conectado un TV en una habitación separada con un cable HDMI, ¿ha seleccionado "Use" en "1. Input /Output Assign" – "TV Out/OSD" – "Zone2 HDMI"?
- Cuando está reproduciendo el audio desde un componente AV en la habitación separada conectado con un cable HDMI, ¿ha seleccionado "Use" en "1. Input /Output Assign" – "TV Out/OSD" – "Zone2 HDMI"?
- Cuando ha conectado unos altavoces en una habitación separada con un cable de altavoz, ¿ha seleccionado "Zone 2" (o "Zone 2 A + B") en "2. Speaker" – "Configuration" – "Zone Speaker"?
- Cuando ha conectado un amplificador de potencia en una habitación separada con un cable de audio analógico y quiere controlar el volumen con esta unidad, ¿ha seleccionado "Variable" en "6. Multi Zone" – "Zone 2" o "Zone 3" – "Output Level"?

#### Otros

##### Para ajustar la calidad del sonido

Es posible mejorar o moderar los bajos y altos de los altavoces delanteros. Pulse TONE en la unidad principal varias veces para seleccionar el ajuste deseado de "Bass" y "Treble", y gire el mando TONE para ajustarlo.

- También puede ajustar la calidad del sonido de un amplificador de potencia conectado en una habitación distinta. Después de pulsar ZONE 2 o ZONE 3 en la unidad principal, en los 8 segundos posteriores pulse TONE y gire el mando TONE para ajustarlo.
- No puede ajustarse si el modo de audición es Pure Audio o Direct.

##### Menú rápido

Pulsando Q en el mando a distancia durante la reproducción, puede ajustar los ajustes de uso más frecuente, como la calidad del sonido, usando los menús en pantalla. Seleccione el elemento con los cursores del mando a distancia y pulse ENTER para confirmar su selección. Para volver a la pantalla anterior, pulse .

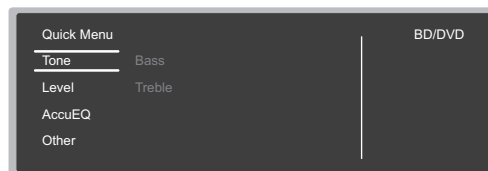

**"Tone"**: Es posible mejorar o moderar los bajos y altos de los altavoces delanteros.

**"Other"**: Le permite realizar una variedad de ajustes.

- **"Speaker Layout"**: Puede cambiar la salida en los altavoces envolventes traseros y en los altavoces de altura.
- **"A/V Sync"**: Si el vídeo va por detrás del audio, puede retrasar el audio para corregir la diferencia.
- **"Music Optimizer"**: Mejora la calidad del audio comprimido.
- **"HDMI Out"**: Le permite seleccionar el conector HDMI OUT para emitir señales de vídeo desde "MAIN", "SUB", y "MAIN+SUB".



#### Cuando la unidad funciona irregularmente

##### Pruebe a reiniciar la unidad

Reiniciar la unidad puede contribuir a que funcione correctamente. Para reiniciar la unidad, la ponga en el modo de espera, después pulse  ON/STANDBY en la unidad principal durante al menos 5 segundos. (Los ajustes de la unidad se mantendrán.) Si no se produce ninguna mejora incluso después de reiniciar la unidad, pruebe a desconectar y volver a conectar los cables de alimentación de la unidad y de los equipos conectados.

##### Restauración de la unidad (esto restaura la configuración predeterminada de fábrica)

Si reiniciar la unidad no soluciona el problema, restaurar la unidad al estado en el que se encontraba en el momento de envío podría solucionar el problema. Si restablece el estado de la unidad, sus preferencias serán restablecidas a los valores por defecto. Apúntelos antes de comenzar el restablecimiento antes de realizar la siguiente operación.

1. Mientras pulsa el botón selector de entrada CBL en la unidad principal, pulse  ON/STANDBY.
2. "Clear" aparece en la pantalla y la unidad regresa al modo de espera. No desenchufe el cable de alimentación hasta que "Clear" desaparezca de la pantalla. Para restaurar el mando a distancia, mientras mantiene pulsado MODE, pulse  hasta que el indicador remoto parpadee dos veces (aproximadamente 3 segundos).



## Pantalla

- con una clavija estándar (1/4 pulgadas o ø6,3 mm).
14. Botón MUSIC OPTIMIZER: Activa/desactiva la función Music Optimizer que proporciona una mejor calidad del sonido del audio comprimido.
  15. Botón HDMI OUT: Le permite seleccionar el conector HDMI OUT para emitir señales de vídeo desde "MAIN", "SUB" y "MAIN+SUB".
  16. Botón INFO: Cambia la información en la pantalla.
  17. Botón SETUP: Muestra el menú Setup.
  18. Botón QUICK MENU: Puede llevar a cabo los ajustes comunes en la pantalla de la TV. (→P26)
  19. Botones del cursor (botón TUNING ▼ ▲ / PRESET ◀ ▶) y botón ENTER: Seleccione el elemento con los cursores y pulse ENTER para confirmar su selección. Cuando use el TUNER, seleccione la frecuencia con TUNING ▼ ▲, o seleccione emisoras preestablecidas con PRESET ◀ ▶.
  20. Botón RETURN: Regresa la pantalla al estado anterior.
  21. Botón DIMMER: Puede ajustar el brillo de la pantalla en tres pasos. No se puede apagar completamente.
  22. Botón MEMORY: Se utiliza para registrar emisoras de radio AM/FM.
  23. Conector AUX INPUT HDMI: Conexión con una videocámara, etc. mediante un cable HDMI.
  24. Conector SETUP MIC: El micrófono para la configuración de los altavoces suministrado está conectado.
  25. Botón TUNING MODE: Cambia el modo de sintonización.
  26. Botón WHOLE HOUSE MODE: Activa la función WHOLE HOUSE MODE para reproducir la misma fuente en todas las habitaciones conectadas en multizona. (→P26)

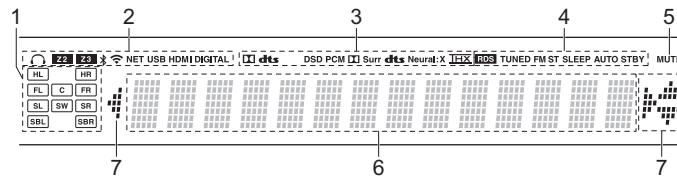

1. Visualización de altavoz/canal: Muestra el canal de salida que corresponde al modo de audición seleccionado.
2. Se ilumina en las siguientes condiciones.
  - 🎧: Cuando se conectan los auriculares.
  - Z2/Z3: Cuando ZONE 2/ZONE 3 está activado.
  - 📶: Cuando se conecta mediante BLUETOOTH.
  - 📶: Cuando se conecta mediante Wi-Fi.
  - NET: Cuando "NET" está seleccionado con el selector de entrada y la unidad está conectada a la red. Parpadeará si la conexión a la red no es correcta.
  - USB: Cuando "NET" está seleccionado con el selector de entrada y la unidad está conectada por USB y el dispositivo USB está seleccionado. Parpadea si el dispositivo USB no está conectado correctamente.
  - HDMI: Cuando entran señales HDMI y la entrada HDMI está seleccionada.
  - DIGITAL: Cuando entran señales digitales y la entrada digital está seleccionada.
3. Se ilumina de acuerdo al tipo de señales digitales de entrada de audio y al modo de audición.
4. Se ilumina en las siguientes condiciones.
  - RDS (Modelos europeos, australianos y asiáticos): Recepción de transmisión RDS.
  - TUNED: Recepción de radio AM/FM.
  - FM ST: Recepción de FM estéreo.
  - SLEEP: Cuando el temporizador de apagado está activado.
  - AUTO STBY: Cuando la función Auto Standby está habilitada.
5. Parpadea cuando se encuentra silenciado.
6. Muestra información varia sobre las señales de entrada. Los caracteres que no se puedan mostrar en esta unidad serán reemplazados con asteriscos ( \* ).
  - Al reproducir software que ha sido codificado en Dolby Digital, Dolby Digital Plus y Dolby TrueHD, en ocasiones podrá ver un mensaje breve, que pondrá "DialogNorm: X dB" (X es un valor numérico). Por ejemplo, si aparece el siguiente mensaje: "DialogNorm:+4dB", para mantener el nivel de salida general de la sonoridad calibrada de THX, simplemente baje el control de volumen 4dB.
7. Se ilumina cuando se accione el selector de entrada "NET" e indica que se pueden llevar a cabo operaciones del cursor del mando a distancia en pantallas que muestran una lista de pistas, por ejemplo.

## Panel trasero

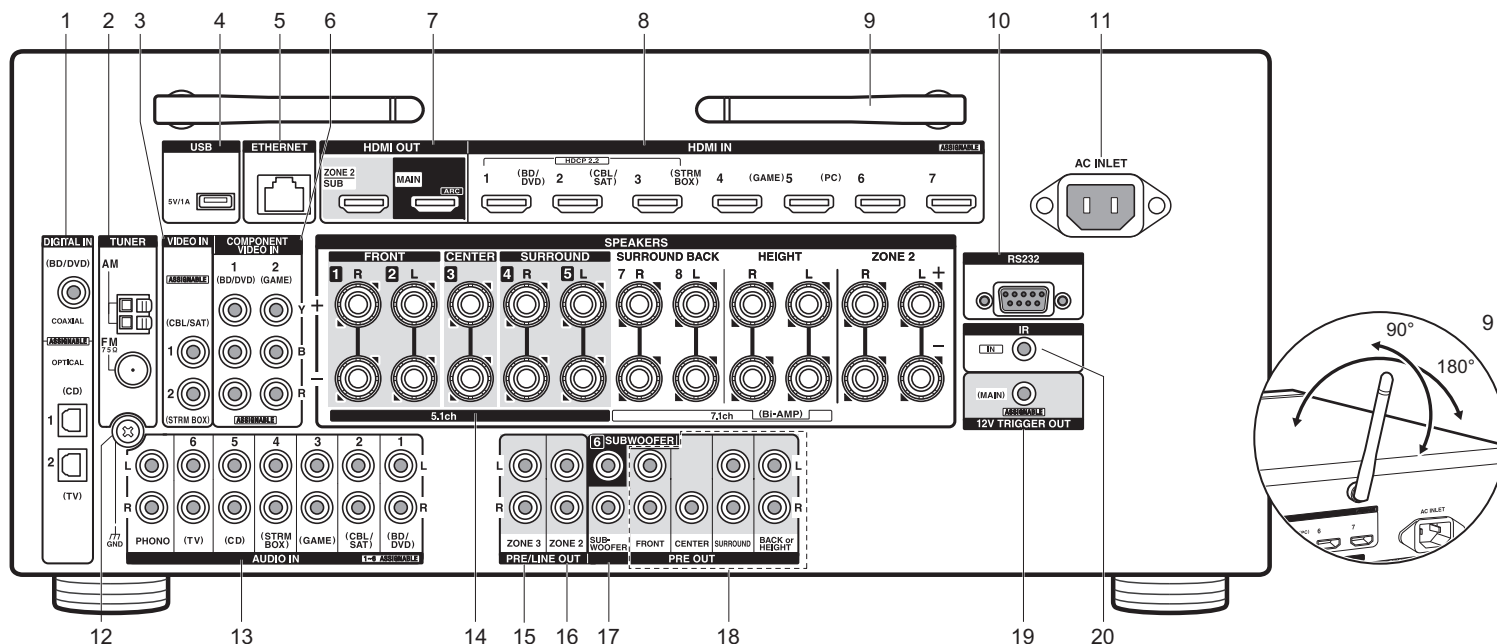

1. Conectores DIGITAL IN OPTICAL/COAXIAL: Introduzca señales de audio digital desde un componente AV o un TV con un cable óptico digital o un cable coaxial digital.
2. Terminal TUNER AM/FM 75Ω: Las antenas suministradas están conectadas.
3. Conectores VIDEO IN: Introduzca señales de vídeo de un componente AV con un cable de vídeo analógico.
4. Puerto USB: Un dispositivo de almacenamiento USB está conectado de manera que los archivos de música almacenados se pueden reproducir. También puede suministrar alimentación (máximo 5V/1A) a dispositivos USB con un cable USB.
5. Puerto ETHERNET: Conecte con la red a través de un cable Ethernet.
6. Conectores COMPONENT VIDEO IN: Introduzca señales de vídeo de componentes AV con un cable de vídeo componente.
7. Conectores HDMI OUT: Transmita señales de vídeo y señales de audio con un cable HDMI conectado a un monitor como un TV o un proyector.
8. Conectores HDMI IN: Transmita señales de vídeo y señales de audio con un cable HDMI conectado a un componente AV.
9. Antena inalámbrica: Se usa para la conexión Wi-Fi o al utilizar un dispositivo habilitado con BLUETOOTH. Ajuste los ángulos de acuerdo con el estado de la conexión.
10. Puerto RS232: Para la conexión con el sistema de control del hogar.
11. AC INLET: El cable de alimentación suministrado está conectado.
12. Terminal GND: Está conectado el cable de puesta a tierra de la tornamesa.
13. Conectores AUDIO IN: Introduzca señales de audio de un componente AV o un TV con un cable de audio analógico.
14. Terminales SPEAKERS: Conecte los altavoces con cables de altavoz. Puede conectar los altavoces multicanal para la habitación principal y los altavoces para una habitación separada (ZONE 2). (Los modelos norteamericanos son compatibles con los conectores de banana.)
15. Conectores ZONE 3 PRE/LINE OUT: Transmita señales de audio con un cable de audio analógico a un preamplificador principal o a un amplificador de potencia en una habitación separada (ZONE 3). (→P17)
16. Conectores ZONE 2 PRE/LINE OUT: Transmita señales de audio con un cable de audio analógico a un preamplificador principal o a un amplificador de potencia en una habitación separada (ZONE 2). (→P17)
17. Conector SUBWOOFER PRE OUT: Conecte un subwoofer con alimentación propia con un cable de subwoofer. Se pueden conectar hasta dos subwoofers con alimentación propia. Se emite la misma señal desde cada uno de los conectores SUBWOOFER PRE OUT.
18. Conector PRE OUT: Conectar un amplificador de potencia.
19. Conectores 12V TRIGGER OUT : Le permite conectar un dispositivo con conector de entrada de gatillo de 12V para habilitar el funcionamiento enlazado entre el dispositivo y la unidad.
20. Puerto IR IN: Le permite conectar un kit de mando a distancia multihabitación.

## Mando a distancia

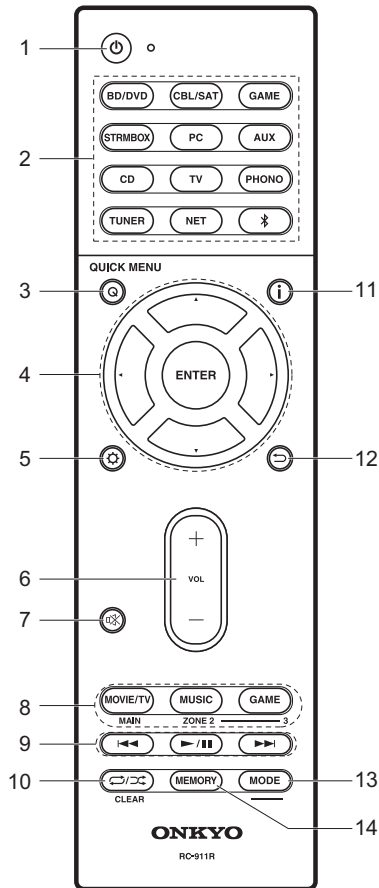

1. Botón : Enciende la unidad o la pone en modo de espera.
2. Botones del selector de entrada: Cambia la entrada a reproducir.
3. Botón Q (QUICK MENU): Puede llevar a cabo los ajustes comunes en la pantalla de la TV. (→P26)
4. Botones del cursor y botón ENTER: Seleccione el elemento con los cursores y pulse ENTER para confirmar su selección.
5. Botón : Muestra el menú Setup.
6. Botones de volumen: Le permiten ajustar el volumen. Este botón también cancela el modo silencioso.
7. Botón : Silencia el audio temporalmente. Pulse de nuevo para cancelar el silencio.
8. Botones LISTENING MODE: Le permite seleccionar el modo de audición. (→P22)  
Botones MAIN/ZONE 2/ZONE 3: Controla la función multizona. (→P25)
9. Botones de reproducción: Puede iniciar la reproducción de Music Server o del USB.
10. Botón /: Puede iniciar la reproducción repetida o aleatoria de Music Server o del USB.  
Botón CLEAR: Borra todos los caracteres que ha introducido al introducir texto en la pantalla del TV.
11. Botón : Cambia la información en la pantalla.
12. Botón : Regresa la pantalla al estado anterior.
13. Botón MODE: Cambia la sintonización de una emisora AM/FM entre la sintonización automática y la sintonización manual.
14. Botón MEMORY: Se utiliza para registrar emisoras de radio AM/FM.

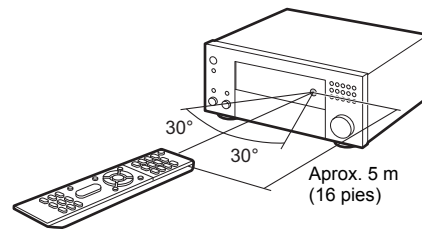



## Información sobre licencias y marcas comerciales

### DOLBY

Manufactured under license from Dolby Laboratories. Dolby, Dolby Atmos, Dolby Surround, Surround EX and the double-D symbol are trademarks of Dolby Laboratories.



For DTS patents, see <http://patents.dts.com>. Manufactured under license from DTS, Inc. DTS, the Symbol, DTS in combination with the Symbol, DTS:X, and the DTS:X logo are registered trademarks or trademarks of DTS, Inc. in the United States and/or other countries. © DTS, Inc. All Rights Reserved.



Manufactured under license from THX Ltd. THX and the THX logo are registered in the U.S. and other jurisdictions. All rights reserved. Surround EX is a trademark of Dolby Laboratories. Used with permission. U.S. Pat. nos. 7,254,239 & 7,593,533 & 7,974,425 & 8,452,028 & 8,509,457 Taiwan Pat. 1238671 European Pat. 1,360,874

### THX Select2 Plus

Before any home theater component can be THX Select2 Plus certified, it must pass a rigorous series of quality and performance tests. Only then can a product feature the THX Select2 Plus logo, which is your guarantee that the Home Theater products you purchase will give you superb performance for many years to come. THX Select2 Plus requirements define hundreds of parameters, including power amplifier performance, and integrated amplifier performance and operation for both digital and analog domains. THX Select2 Plus receivers also feature proprietary THX technologies (e.g., THX Mode) which accurately translate movie soundtracks for home theater playback.

Re-Equalization and the "Re-EQ" logo are trademarks of THX Ltd.



"VLSC" and "VLSC (logo)" are trademarks of Onkyo Corporation.



The terms HDMI and HDMI High-Definition Multimedia Interface, and the HDMI Logo are trademarks or registered trademarks of HDMI Licensing LLC in the United States and other countries.



The Wi-Fi CERTIFIED Logo is a certification mark of the Wi-Fi Alliance®.



AirPlay, iPad, iPhone, and iPod touch are trademarks of Apple Inc., registered in the U.S. and other countries.



iPad Air and iPad mini are trademarks of Apple Inc.

"Made for iPod", "Made for iPhone" and "Made for iPad" mean that an electronic accessory has been designed to connect specifically to iPod, iPhone, or iPad, respectively, and has been certified by the developer to meet Apple performance standards. Apple is not responsible for the operation of this device or its compliance with safety and regulatory standards.

Please note that the use of this accessory with iPod, iPhone or iPad may affect wireless performance.

AirPlay works with iPhone, iPad, and iPod touch with iOS 4.3.3 or later, Mac with OS X Mountain Lion or later, and PC with iTunes 10.2.2 or later.

Apple, Apple TV and Safari are trademarks of Apple Inc., registered in the U.S. and other countries.



The BLUETOOTH® word mark and logos are registered trademarks owned by Bluetooth SIG, Inc. and any use of such marks by Onkyo Corporation is under license. Other trademarks and trade names are those of their respective owners.

Onkyo Corporation does not guarantee BLUETOOTH compatibility between the AV receiver and all BLUETOOTH enabled devices.

For compatibility between the AV receiver and another device with BLUETOOTH technology, consult the device's documentation and dealer. In some countries, there may be restrictions on using BLUETOOTH devices. Check with your local authorities.

Onkyo Corporation ne garantit pas la compatibilité BLUETOOTH entre l'amplificateur AV et tous les appareils compatibles BLUETOOTH. Pour assurer la compatibilité entre l'amplificateur AV et un autre périphérique à technologie BLUETOOTH, consultez la documentation de l'appareil et le vendeur. Dans certains pays, il peut exister des restrictions sur l'utilisation d'appareils BLUETOOTH. Vérifiez auprès des autorités locales.

Onkyo Corporation no garantiza la compatibilidad BLUETOOTH entre el receptor de AV y todos los dispositivos con tecnología BLUETOOTH. Para obtener información sobre la compatibilidad entre el receptor de AV y otro dispositivo con tecnología BLUETOOTH, consulte al distribuidor y la documentación del dispositivo. En algunos países, es posible que el uso de dispositivos BLUETOOTH esté restringido. Consulte con las autoridades locales.

Onkyo Corporation non garantisce la compatibilità BLUETOOTH tra il ricevitore AV e tutti i dispositivi abilitati al BLUETOOTH.

Per verificare la compatibilità tra il ricevitore AV e un altro dispositivo dotato di tecnologia BLUETOOTH, consultare la documentazione del dispositivo in questione o contattare il rivenditore. In alcuni Paesi potrebbero esistere delle limitazioni per l'utilizzo di dispositivi BLUETOOTH. Verificare le condizioni con le autorità locali.

Onkyo Corporation garantiert nicht die BLUETOOTH Kompatibilität zwischen dem AV-Receiver und allen BLUETOOTH fähigen Geräten. Zur Kompatibilität zwischen dem AV-Receiver und einem anderen Gerät mit BLUETOOTH Technologie, schauen Sie in die Dokumentation des Geräts und fragen Sie den Händler. Es kann sein, dass es in einigen Ländern Beschränkungen zur Nutzung der BLUETOOTH Geräte gibt. Prüfen Sie das bei

Ihren lokalen Behörden.

Onkyo Corporation garandeert niet de BLUETOOTH compatibiliteit tussen de AV-receiver en alle BLUETOOTH apparaten. Raadpleeg voor compatibiliteit tussen de AV-receiver en een ander apparaat met BLUETOOTH technologie de documentatie van het apparaat of de verkoper. In sommige landen geldt mogelijk een beperking op het gebruik van BLUETOOTH apparatuur. Controleer de wetgeving in het land van gebruik.

Onkyo Corporation garanterar inte BLUETOOTH kompatibilitet mellan AV-receiver och alla BLUETOOTH aktiverade enheter. För kompatibilitet mellan AV-receiver och en annan enhet med BLUETOOTH teknik, se enhetens dokumentation och återförsäljaren. I vissa länder kan det finnas begränsningar för användandet av BLUETOOTH enheter. Kontrollera hos de lokala myndigheterna.

Onkyo Corporation ei takaa AV-vastaanottimen ja kaikkien BLUETOOTH laitteiden välistä BLUETOOTH yhteensopivuutta. Selvittääksesi AV-vastaanottimen ja toisen BLUETOOTH laitteen yhteensopivuutta, tutustu laitteen dokumentaatioon ja käänny jälleenmyyjän puoleen. Joissakin maissa BLUETOOTH laitteiden käyttöön voi liittyä rajoituksia. Tarkista asia paikallisilta viranomaisilta.

لا تضمن Onkyo وجود توافق في البلوتوث (BLUETOOTH) بين مستقبل إشارات الصوت والصورة وجميع الأجهزة المزودة بالبلوتوث (BLUETOOTH). للتعرف على مدى التوافق بين مستقبل إشارات الصوت والصورة وأي جهاز آخر مزود بالبلوتوث (BLUETOOTH)، قم بمراجعة الوثائق المرافقة للجهاز أو أسأل الوكيل. في بعض الدول، قد تكون هناك تقييدات على استخدام الأجهزة المزودة بالبلوتوث (BLUETOOTH). راجع السلطات المحلية.

## PANDORA

PANDORA, the PANDORA logo, and the Pandora trade dress are trademarks or registered trademarks of Pandora Media, Inc. Used with permission.



The product with this logo is conformed to Hi-Res Audio standard defined by Japan Audio Society. This logo is used under license from Japan Audio Society.

This product is protected by certain intellectual property rights of Microsoft. Use or distribution of such technology outside of this product is prohibited without a license from Microsoft.

Windows and the Windows logo are trademarks of the Microsoft group of companies.

QR Code is a registered trademark of DENSO WAVE INCORPORATED.

"x.v.Color" and "x.v.Color" logo are trademarks of Sony Corporation.

DSD and the Direct Stream Digital logo are trademarks of Sony Corporation.

MPEG Layer-3 audio coding technology licensed from Fraunhofer IIS and Thomson.

AccuEQ, Music Optimizer, RIHD and WRAT are trademarks of Onkyo Corporation.

"All other trademarks are the property of their respective owners."

"Toutes les autres marques commerciales sont la propriété de leurs détenteurs respectifs."

"El resto de marcas comerciales son propiedad de sus respectivos

proprietarios".

"Tutti gli altri marchi di fabbrica sono di proprietà dei rispettivi proprietari."

"Alle anderen Warenzeichen sind das Eigentum ihrer jeweiligen Eigentümer."

"Alle andere handelsmerken zijn eigendom van de desbetreffende rechthebbenden."

"Alla andra varumärken tillhör deras respektive ägare."

"Kaikki muut tuotemerkit ovat omistajien omaisuutta."

"جميع العلامات التجارية الأخرى مملوكة لأصحابها المعنيين."

## DESCARGO DE RESPONSABILIDAD

---

A través de este dispositivo podrá enlazar otros servicios o sitios web que no están bajo control de ninguna compañía que ha designado, fabricado o distribuido este dispositivo ni sus filiales (colectivamente, "Compañía"). No tenemos control alguno sobre la naturaleza, contenido y disponibilidad de dichos servicios. La inclusión de algunos enlaces no implica necesariamente una recomendación o aprobación de los puntos de vista expresados en los mismos.

Toda la información, contenido y servicios disponibles a través de este dispositivo pertenecen a terceros y están protegidos por derechos de autor, patentes, marcas comerciales y/u otras leyes de propiedad intelectual de los países aplicables.

La información, contenido y servicios proporcionados a través de este dispositivo son solamente para uso personal, sin fines de lucro. La información, contenido o servicios no podrán ser usados de ninguna otra manera más que la aprobada previamente por el propietario del contenido o proveedor de servicio.

No podrá modificar, copiar, republicar, traducir, explotar, crear trabajos derivados, cargar, publicar, transmitir, vender ni distribuir de ninguna manera cualquier información, contenido o servicios disponibles a través de este dispositivo, a menos que esté expresamente autorizado por los derechos de autor, patente, marca comercial y/o titular de propiedad intelectual, incluyendo, aunque sin limitación, al propietario del contenido o proveedor de servicios.

**EL CONTENIDO Y SERVICIOS DISPONIBLES A TRAVÉS DE ESTE DISPOSITIVO SON PROPORCIONADOS "TAL COMO ESTÁN".**

**LA COMPAÑÍA NO GARANTIZA LA INFORMACIÓN, EL CONTENIDO NI LOS SERVICIOS PROPORCIONADOS DE ESTE MODO, YA SEA EXPRESA O IMPLÍCITAMENTE, PARA NINGÚN PROPÓSITO.**

**LA COMPAÑÍA RECHAZA EXPRESAMENTE CUALQUIER GARANTÍA, EXPRESA O IMPLÍCITA, INCLUYENDO, PERO NO LIMITADO A, LAS GARANTÍAS DE TÍTULO, NO VIOLACIÓN, COMERCIALIZACIÓN O ADECUACIÓN PARA UN PROPÓSITO EN PARTICULAR.**

La Compañía no representa ni garantiza de ninguna forma, expresa o implícitamente, la integridad, precisión, validez, legalidad, confiabilidad, aplicabilidad o disponibilidad con respecto a la información, contenido o servicios disponibles a través de este dispositivo. La Compañía no se hace responsable, ya sea por contrato o agravio, incluida la negligencia o responsabilidad civil, de cualquier daño directo, indirecto, especial, incidental o consecuente o de cualquier otro daño resultante de o en conexión con cualquier información contenida, o como resultado del uso de cualquier contenido o servicio proporcionado por usted o terceros, aun cuando la Compañía ha sido avisada sobre la posibilidad de tales daños, ni tampoco la Compañía se hará responsable por reclamos de terceros en contra de los usuarios de este dispositivo o de terceros.

En ningún caso la Compañía será responsable de, sin limitar la generalidad de lo anterior, cualquier interrupción o suspensión de cualquier información, contenido o servicio disponible a través de este dispositivo. La Compañía, tampoco se hace responsable por el servicio del cliente relacionado con la información, contenido y servicios disponibles a través de este dispositivo. Cualquier pregunta o consulta de servicio relacionada con la información, contenido o servicios debe realizarse directamente a los propietarios del contenido y proveedores de servicio.







# ONKYO

2-3-12 Yaesu, Chuo-ku, Tokyo 104-0028 JAPAN  
<http://www.onkyo.com/>

## <U.S.A.>

18 Park Way, Upper Saddle River, N.J. 07458, U.S.A.  
For Dealer, Service, Order and all other Business Inquiries:  
Tel: 201-785-2600 Fax: 201-785-2650  
<http://www.us.onkyo.com/>

For Product Support Team Only:  
1-800-229-1687  
<http://www.us.onkyo.com/>

## <Germany>

Gutenbergstrasse 3, 82178 Puchheim, Germany  
Tel: +49-8142-4401-0 Fax: +49-8142-4208-213  
<http://www.eu.onkyo.com/>

## <UK>

Anteros Building, Odyssey Business Park, West End Road, South Ruislip, Middlesex,  
HA4 6QQ United Kingdom  
Tel: +44 (0)871-200-1996 Fax: +44 (0)871-200-1995  
For Product Support only: +44 (0)208-836-3510  
<http://www.uk.onkyo.com/en/>

## <France>

6, Avenue de Marais F - 95816 Argenteuil Cedex FRANCE  
For Product Support only: +33 969 368 138  
<http://www.fr.onkyo.com/fr/>

## <Hong Kong>

Unit 1033, 10/F, Star House, No 3, Salisbury Road, Tsim Sha Tsui Kowloon, Hong Kong.  
Tel: +852-2429-3118 Fax: +852-2428-9039  
<http://www.hk.onkyo.com/>

## <PRC>

302, Building 1, 20 North Chaling Rd., Xuhui District, Shanghai, China 200032,  
Tel: +86-21-52131366 Fax: +86-21-52130396  
<http://www.cn.onkyo.com/>

## <Asia, Oceania, Middle East, Africa>

Please contact an Onkyo distributor referring to Onkyo SUPPORT site.  
<http://www.intl.onkyo.com/support/>

Корпорация О энд Пи  
2-3-12, Яэсу, Чуо-ку, г. Токио, 104-0028, ЯПОНИЯ

The above-mentioned information is subject to change without prior notice.  
Visit the Onkyo web site for the latest update.

