

ONKYO

DP-S1A

High Fidelity Audio Player

取扱説明書

Instruction Manual

Mode d'emploi

Manual de instrucciones

Manuale di istruzioni

Bedienungsanleitung

Grundläggande bruksanvisning

Руководство по эксплуатации

使用手冊

使用手冊

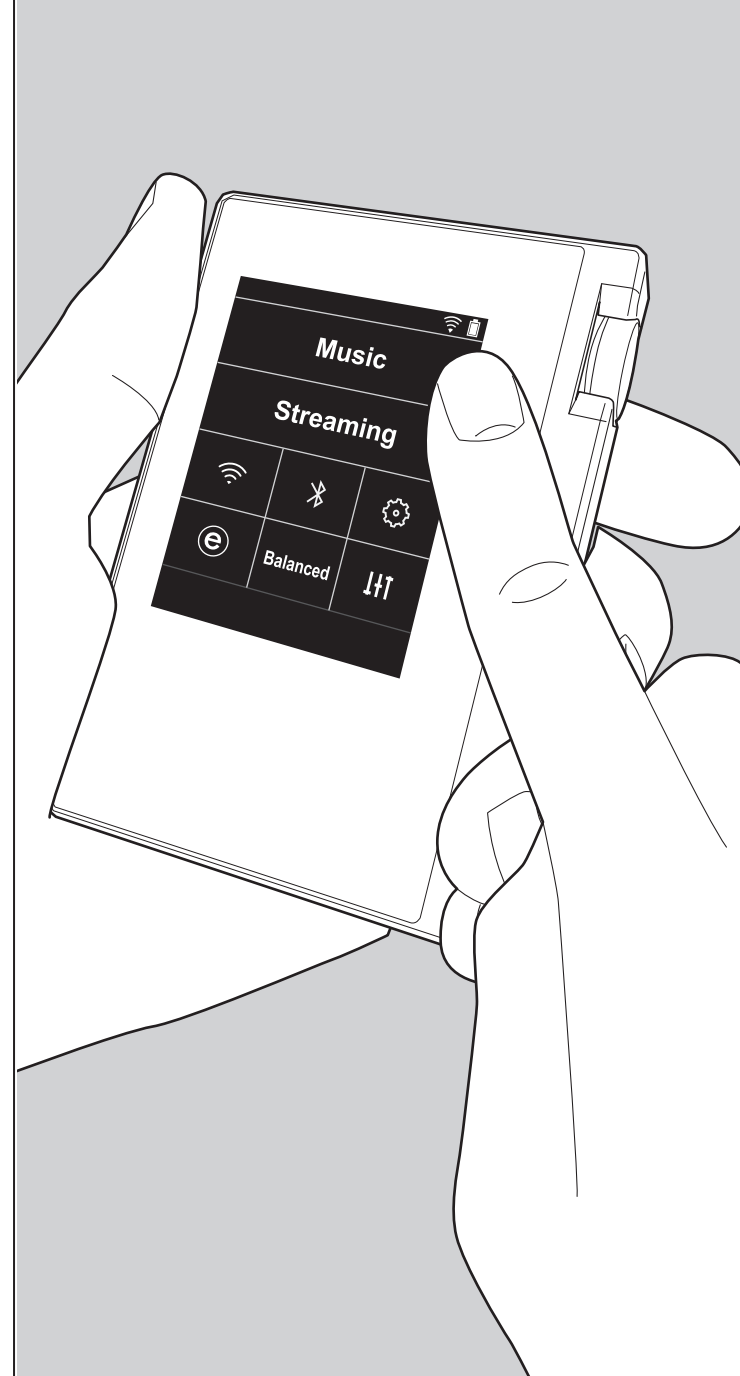



目次

はじめに	2
箱の中身を確認する	3
各部の名前	4
各部の名前	4
初期設定	6
電源オンと初期設定	6
再生する	8
「X-DAP Link」で音楽をコピーする	8
ドラッグ & ドロップで音楽をコピーする	13
対応の CD ドライブから本機に直接 CD を取り込む ...	14
e-onkyo music から音楽をダウンロードする	16
「Music」で音楽を聴く	17
プレイリストを作成する	19
ネットワークサービスを利用する	20
BLUETOOTH® 接続する	21
ライン出力	22
USB 出力	23
応用的な設定	24
⊗各種設定	24
HFI オーディオ調整	27
ホーム画面をカスタマイズする	29
アップデートについて	30
追補情報	32
追補情報	32
その他	33
文字の入力	33
主な仕様	34
使用上のご注意	35



箱の中身を確認する

1

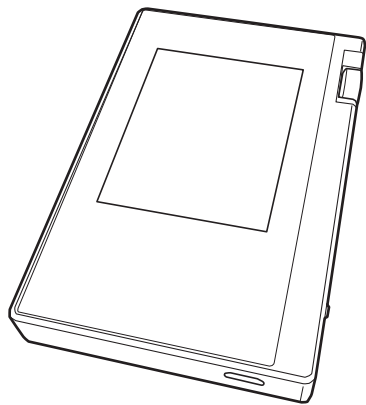

1. 本体 (1)
2. micro USB ケーブル (1)
3. 保護フィルム (1)
本体を保護します。ディスプレイの仮フィルムを剥がしたうえで、貼りつけてください。

- 保証書 (1)
 - クイックスタートガイド (1)
- * 本書はオンライン版の取扱説明書です。製品には付属していません。

2

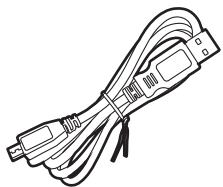

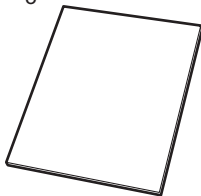

3

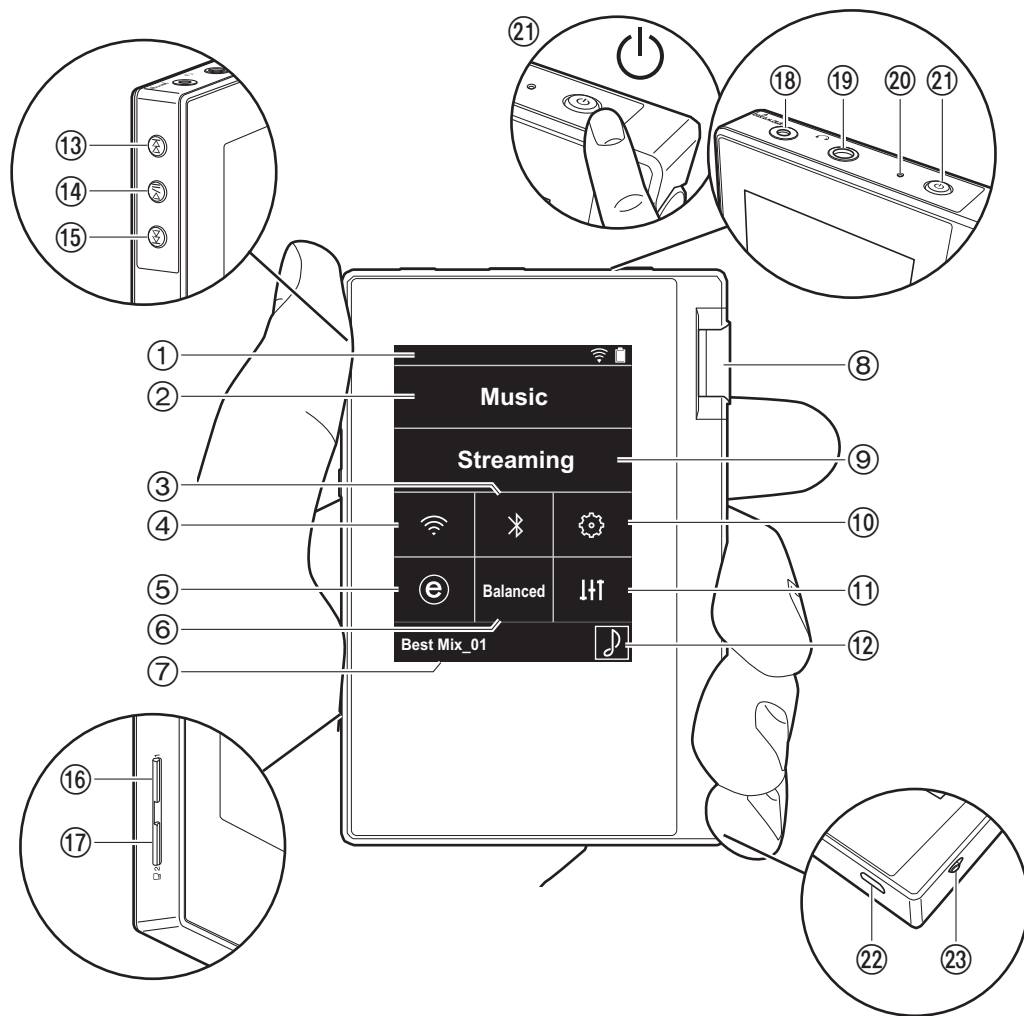

各部の名前



1. ステータスバー
2. Music: タップすると PC からコピーされた楽曲が表示されます (P17)。
3. BLUETOOTH 機能をオン/オフすることができます。オンにするとステータスバーに「」が表示されます。BLUETOOTH 対応機器との接続にはペアリングを行う必要があります。接続の設定については「BLUETOOTH® 接続する」(P21)をご参照ください。
4. Wi-Fi 機能をオン/オフすることができます。オンにするとステータスバーに「」が表示されます。Wi-Fi 機能を使用するには接続設定を行う必要があります。接続の設定については「2. Wi-Fi」(P7)をご参照ください。
5. ハイレゾ音源配信サイト e-onkyo music で購入した楽曲を、本機に直接ダウンロードすることができます (P16)。
6. バランスタイプのヘッドホン接続する場合にタップして「Balanced」と「ACG」の2つのモードを切り換えることができます。
Balanced: このモードは通常のシングルエンド駆動に比べて、大きい出力が得られるほか、大電流が小信号部と共通のグラウンドに流れないため、音質面でも優れた効果が得られる出力方法です。大きな出力が得られるため、インピーダンスの高いヘッドホンのドライブも可能です。
ACG: 基本的な駆動方法は Balanced (モード) と同じですが、グラウンドの基準をさらに強固に固定する技術を採用しており、Balanced (モード) よりもさらに安定感とクリア感を向上させた音質をお楽しみいただけます。ただし、出力ボリュームは通常のシングルエンド駆動と同等になります。
7. 再生中の曲名を表示します。タップすると再生画面が表示されます。
8. ボリュームダイヤル: ダイヤルを回して音量を調整することができます。
9. Streaming: タップすると Tuneln Radio などネットワークサービスの一覧画面に切り換わります (P20)。
10. Wi-Fi や BLUETOOTH の設定など本機のさまざまな設定を行うことができます (P24)。
11. お好みの音質に設定することができます (P27)。



- 12.アートワーク：再生中の曲のアルバムアートを表示します。タップすると再生画面が表示されます。
- 13.スキップ (▶▶) ボタン：次の曲へスキップします。長押しすると曲を早送りできます。
- 14.再生 / 一時停止 (▶ / ||) ボタン
- 15.スキップ (◀◀) ボタン：曲の先頭や前の曲へスキップします。長押しすると曲を早戻しできます。
- 16.micro SD カードスロット 1
- 17.micro SD カードスロット 2
 - microSD カードをカードスロットに挿入する際は端子面を上にして、「カチッ」と音がするまでまっすぐ奥へ押し込んでください。

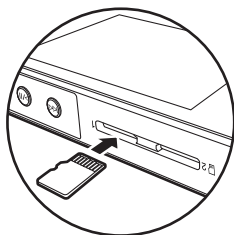

- 取り出す場合は microSD カードのマウント解除を行う必要があります (P35)。マウントを解除したあと、micro SD カードを「カチッ」と音がするまで奥へ押し込み、まっすぐ引き抜いてください。micro SD カードが飛び出す場合がありますので紛失しないようご注意ください。
- 18.ヘッドホンジャック (balanced): バランス出力対応のヘッドホンを接続します。(2.5mm / 4 極)
 - 19.ヘッドホンジャック (): 通常のヘッドホンを接続します。(3.5mm / 3 極)
 - 本機は、バランスヘッドホンジャック、ヘッドホンジャックの2つ同時使用には対応しておりません。2つ同時に使用すると、故障するおそれがあります。
 - 20.充電ランプ：充電を開始すると白色に点灯します。充電が完了すると消灯します。本機の状態によって充電できない場合は白色で点滅します。しばらく経ってから充電し直してください。

- 21.電源ボタン (): 電源ボタンを長押しして電源を入れます。電源を切るときは電源ボタンを長押しすると「パワーオフしますか？」の画面が表示されます。「はい」をタップすると電源を切ることができます。画面を点灯・消灯するときは、短く押します。
 - 動作が不安定なときは電源ボタンを 10 秒以上長押しすると、電源をシャットダウンすることができます。詳しくは「動作が不安定なときは」(P35) をご参照ください。
- 22.micro USB 端子：本機の充電 (P6) や音楽ファイルの転送 (P8、P13) を行うときに、付属の micro USB ケーブルを接続します。
- 23.ホールドスイッチ：スイッチを上方向にスライドすると本機の操作をロックすることができます。「ホールド中の操作」(P25) の設定が「有効」になっていると、ホールドスイッチをオンにしてもボリュームダイヤルや再生などのサイドボタンを操作することができます。

電源オンと初期設定

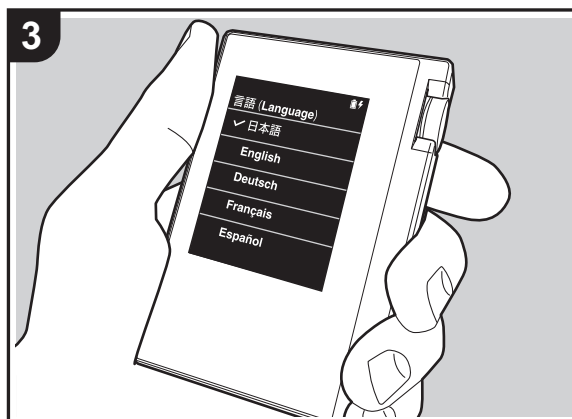
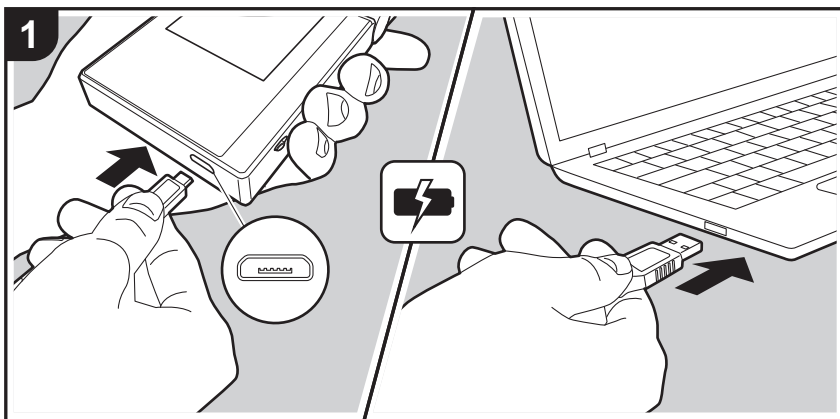

初期設定が自動で開始

1. お買い上げ時、バッテリーは充電されていませんので、はじめに付属の micro USB ケーブルを使用して充電してください。本機の micro USB 端子には、プラグの幅の広い方を下にして接続してください。充電を行うと画面右上に充電マークが表示されます。
 - 故障の原因となりますので、付属品を本機以外の機器に使用したり、付属品以外の USB ケーブルを本機に使用しないでください。
 - 電源を入れたままでも充電することができます。その場合は通常より充電時間が長くなることがあります。
2. 充電を始めると自動で電源が入り、初期設定が始まります。
3. はじめに使用する言語を選択します。言語一覧画面を上下にフリックし、使用する言語をタップしてください。言語を選択すると初期設定の設定確認が表示されますので、「はい」をタップします。「いいえ」をタップすると初期設定を終了し、ホーム画面が表示されます。





- 「パスコード (P26)」「Wi-Fi (P24)」設定はあとから行うこともできます。

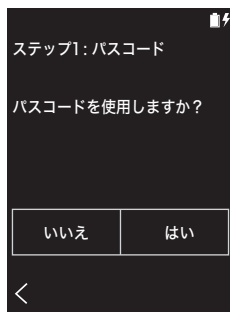

■ 1. パスコード

本機を保護するためのパスコードを設定します。パスコードを設定すると、電源を入れたり、ディスプレイオフからの復帰をするときにパスコードの入力画面が表示されます。ネットワークサービスを使用する場合はアカウント保護のため、パスコードを設定することをおすすめします。



1. 任意の 4 桁の数字を入力します。入力を間違えた場合は「

■ 2. Wi-Fi

本機で Tuneln Radio などネットワークサービスを利用する場合に設定します。

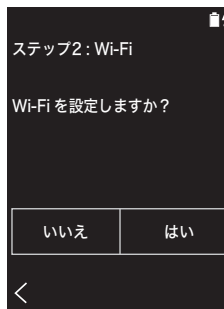

Wi-Fi の接続方法には次の 2 種類の方法があります。

SSID を選択する場合：

1. 表示されている SSID の中から接続するアクセスポイントの SSID をタップします。
 - アクセスポイントの SSID が表示されない場合は、SSID の一覧画面で「その他…」をタップし、画面に従って設定してください。
2. パスワードの入力枠をタップしたのち、アクセスポイントのパスワードを入力して「接続」をタップします。文字の入力方法については「文字の入力」(P33) をご参照ください。
3. 接続が完了すると画面上のステータスバーに「

表示されます。

プッシュボタンを使用する場合：

- アクセスポイントに自動設定ボタンが装備されている必要があります。
1. 画面の「プッシュボタン」をタップしたのち、アクセスポイントの自動設定ボタンを操作します。
 - 自動設定ボタンの操作方法は、接続機器によって異なります。ご使用の接続機器の取扱説明書を参考に設定してください。
 2. 接続が完了すると画面上のステータスバーに「

Jal 7

「X-DAP Link」で音楽をコピーする

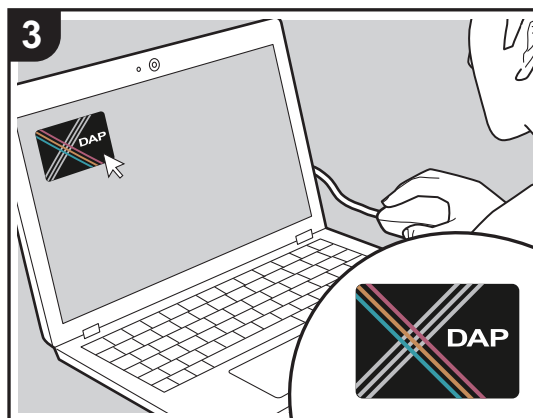
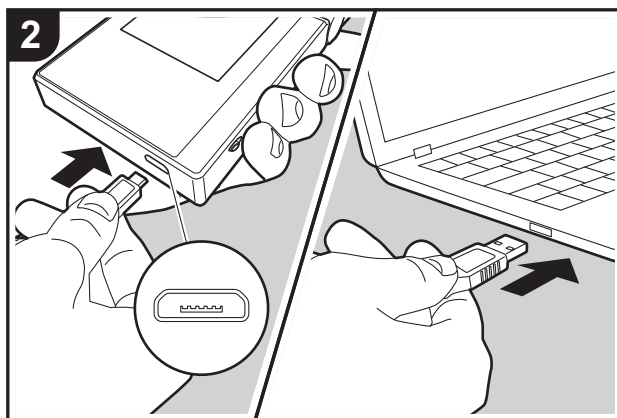
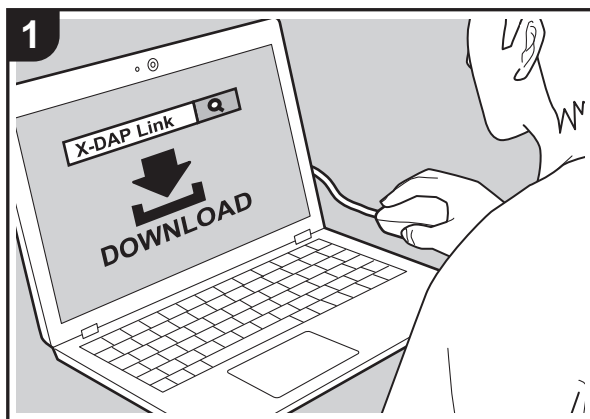

パソコンに保存されている音楽ファイルを本機の内部ストレージまたは本機に挿し込んだ micro SD カードにコピーして、「Music」(P17) で音楽を聴くことができます。コピーをするにはデータコピーソフト「X-DAP Link」を使う方法と、ドラッグ & ドロップをする方法 (P13) の 2通りがあります。

- X-DAP Link の対応 OS は Windows® 10 (32bit/64 bit)、Windows® 8/ 8.1 (32 bit/64 bit)、Windows® 7 (32 bit/64 bit) です。
- micro SD カードにコピーする場合は、カードスロットに micro SD カードを挿入してください (P5)。
- micro SD カードを取り出す場合は、マウントの解除を行ってから取り出してください (P35)。
- 本機は NTFS フォーマットの micro SD カードには対応していません。

「X-DAP Link」を PC にインストールする

本機は X-DAP Link の 1.2.0 以降のバージョンに対応しています。1.2.0 以前のバージョンをお使いの場合は、改めて最新のバージョンをインストールしてください。

本機の電源が ON の状態で次の操作を行ってください。

1. パソコンを起動して、下記サイトから X-DAP Link のインストーラーをダウンロードします。
<http://www.jp.onkyo.com/audiovisual/portable/dap/license.htm>
 「setup.exe」をダブルクリックして、インストールします。画面の指示に従ってインストールしてください。インストール後、デスクトップにショートカットが作成されます。
2. 本機とパソコンを付属の micro USB ケーブルで接続します。本機の micro USB 端子には、プラグの幅の広い方を下にして接続してください。上下逆に接続するとプラグや端子を破損する場合があります。
 「USB マスストレージモードに移行しますか？」の画面が表示されるので、「はい」をタップします。タップすると表示される「解除」は、コピーが完了するまでタップしないでください。タップした場合は micro USB ケーブルを一度抜いて、接続し直してください。



3. X-DAP Link を起動します。起動すると下図のような画面が表示されます。



説明をご参照ください。

mora

音楽配信サイト、mora からダウンロードした音楽ファイルがある場合は、このフォルダを選択します。

2. 選択すると画面の中央に音楽ファイルのリストが表示されます。

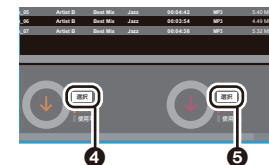

PC から音楽をコピーする

1. ① をクリックして、コピーしたい音楽ファイルが入ったフォルダを選択します。コピーしたいフォルダが既に表示されている場合は、② から選択してください。



e-onkyo

音楽配信サイト、e-onkyo music からダウンロードした音楽ファイルがある場合は、このフォルダを選択します。

iTunes Media

iTunes® をご利用の場合は、プレイリスト、コンテンツが表示されます。iTunes を選択できない場合は、iTunes の「設定」 - 「詳細」を開き、「iTunes ライブラリ XML をほかのアプリケーションと共有」にチェックを入れてください。

- iTunes のバージョンによっては、操作画面や操作手順が異なる場合があります。詳しくは iTunes の操作

3. 画面左下の ③ をクリックして、コピー先を選択します。本機の内部ストレージにコピーする場合は「Internal」を、micro SD カードにコピーする場合は保存先のカードの「リムーバブルディスク」を選択し、「OK」をクリックします。④ ⑤ をクリックして、③ とは別のコピー先を指定することもできます。

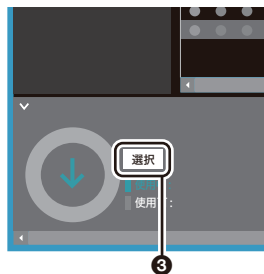

4. 手順 3 で指定したコピー先に合わせてコピーしたい音楽ファイルを選びます。③ をクリックしてコピー先を選択した場合は、追加したい音楽ファイルの左端の列 ⑥ にチェックをつけてください。リストの一番上のチェックボタン ⑦ をクリックすると全曲選択または、全曲選択解除をすることができます。
 - コピー先にすでにコピー済みの音楽ファイルがある場合、自動でチェックボタンが選択されます。本機から削除したい音楽ファイルがある場合は選択を外してください。





④ をクリックしてコピー先を選択した場合は中央の列⑧を、⑤ をクリックしてコピー先を選択した場合は右端の列⑨のチェックボタンをクリックします。

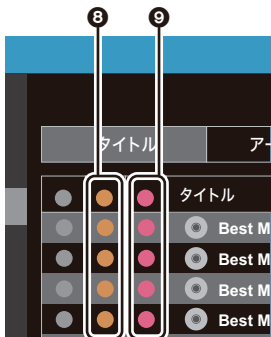

5. 手順3で③をクリックしてコピー先を選択した場合は、⑩をクリックしてください。

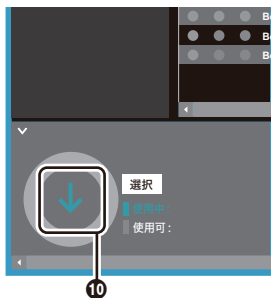

④ をクリックしてコピー先を選択した場合は⑪を、⑤ をクリックしてコピー先を選択した場合は⑫をクリックしてください。

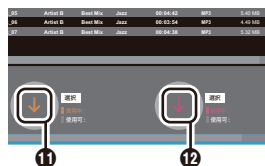

- 確認画面で「OK」をクリックすると、選択された音楽ファイルが本機へコピーされます。
 - 音楽ファイルのコピー中に、エラーメッセージが表示される場合は、本機を再起動して、もう一度同じ操作を行ってください。それでもエラーメッセージが表示される場合は、パソコンで本機の内部ストレージから「xdaplink」フォルダを削除してください。
- 本機の画面の「解除」をタップし、micro USB ケーブルを外してください。再生操作については「[Music]で音楽を聴く」(P17)をご参照ください。

「X-DAP Link」でプレイリストを作成する

「X-DAP Link」でプレイリストを作成し、音楽ファイルと一緒に本機に転送することができます。X-DAP Link を使ったプレイリストの作成は、X-DAP Link の 1.3.0 以降のバージョンに対応しています。1.3.0 以前のバージョンをお使いの場合は、改めて最新のバージョンをインストールしてください。

本機の電源がオンの状態で次の操作を行ってください。

- 本機とパソコンを付属の micro USB ケーブルで接続します。本機の micro USB 端子には、プラグの幅の広い方を下にして接続してください。上下逆に接続するとプラグや端子を破損する場合があります。「USB マスストレージモードに移行しますか?」の画面が表示されるので、「はい」をタップします。タップすると表示される「解除」は、プレイリストの転送が完了するまでタップしないでください。タップした場合は micro USB ケーブルを一度抜いて、接続し直してください。

- X-DAP Link を起動します。
- 画面左の①をクリックして、プレイリスト名を入力します。「OK」をクリックすると画面左に作成したプレイリストが追加されます。

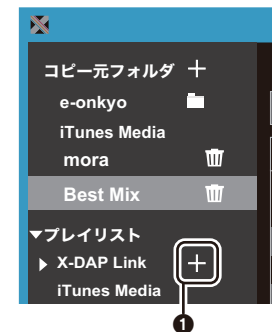

- ②をクリックして、プレイリストに追加したい音楽ファイルが入ったフォルダを選択します。プレイリストに追加したいフォルダが既に表示されている場合は、③から選択してください。





5. プレイリストに追加したい音楽ファイルを、作成したプレイリストにドラックアンドドロップします。

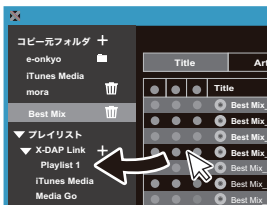

6. 手順 4、5 を繰り返し、プレイリストに曲を追加します。
7. 画面左下の ④ をクリックして、転送先を選択します。



8. 本機の内部ストレージに転送する場合は「Internal」を、micro SD カードに転送する場合は保存先のカードの「リムーバブルディスク」を選択し、⑤の「OK」をクリックします。
 - 転送したプレイリストは転送先にかかわらず、本機では同じ場所で一覧表示されます。

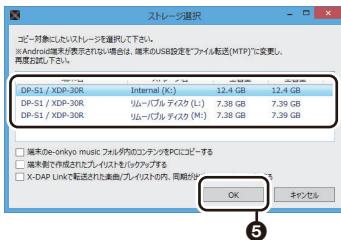

9. 本機に転送したいプレイリストが選択されていると画面中央に下図のような画面が表示されます。左端の ⑥ にチェックをつけたのち、⑦をクリックします。



10. 確認画面で「OK」をクリックすると選択されたプレイリストが本機へコピーされます。
 - プレイリストの転送中に、エラーメッセージが表示される場合は、本機を再起動して、もう一度同じ操作を行ってください。それでもエラーメッセージが表示される場合は、パソコンで本機の内部ストレージから「xdaplink」フォルダを削除してください。
11. 本機の画面の「解除」をタップし、micro USB ケーブルを外してください。プレイリストの取り込み方法については「プレイリストを取り込む」(P19)をご参照ください。

プレイリストを PC にバックアップする

本機で作成したプレイリストを、X-DAP Link を経由して PC にバックアップすることができます。バックアップしたプレイリストは、X-DAP Link から転送して復元できます。

バックアップするには：

1. 本機とパソコンを付属の micro USB ケーブルで接続します。「USB マスストレージモードに移行しますか？」の画面が表示されるので、「はい」をタップします。
2. X-DAP Link を起動します。

3. 画面左下の ① をクリックすると「ストレージ選択」の画面が表示されます。



4. ②のストレージを選択し、③の「端末側で作成されたプレイリストをバックアップする」にチェックを入れて④の「OK」をクリックするとバックアップを開始します。
 - 選択したストレージにかかわらず、本機で作成したプレイリストファイルが一括して PC にバックアップされます。
 - 本機以外で作成したプレイリストはバックアップされません。

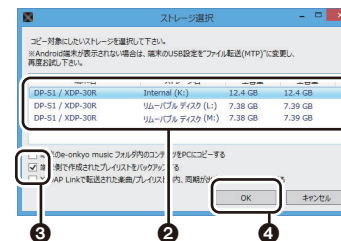



5. バックアップが完了すると、画面左にバックアップを行った日時とプレイリストファイルが追加されます。



• バックアップしたプレイリストファイルはPCで編集できません。

復元するには：

1. 本機とパソコンを付属の micro USB ケーブルで接続します。「USB マスストレージモードに移行しますか？」の画面が表示されるので、「はい」をタップします。
2. X-DAP Link を起動します。
3. 画面左下の ⑤ をクリックすると「ストレージ選択」の画面が表示されます。



4. ⑥ のプレイリストファイルの復元先ストレージを選択し、⑦ の「OK」をクリックします。
 - どの復元先ストレージを選択しても、本機のプレイリストとして自動で復元されます。

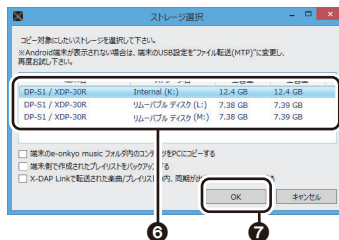

5. ⑧ の復元したいプレイリストファイルを選択し、画面右 ⑨ の「接続先の端末にバックアッププレイリストを戻す」にチェックを入れます。なお、本機に同名のプレイリストがある状態で復元を行った場合、プレイリストは上書きされます。



6. 画面左下の ⑩ をクリックして「OK」をクリックすると復元を開始します。



ドラッグ & ドロップで音楽をコピーする

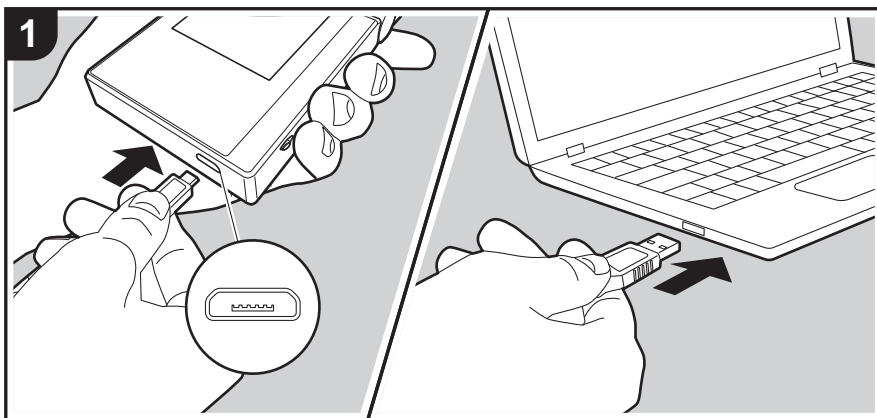

パソコンに保存されている音楽ファイルを本機の内部ストレージまたは本機に挿し込んだ micro SD カードにドラッグ&ドロップでコピーして、「Music」(P17) で音楽を聴くことができます。

- micro SD カードにコピーする場合は、カードスロットに micro SD カードを挿入してください (P5)。
- micro SD カードを取り出す場合は、マウントの解除を行ってから取り出してください (P35)。
- 本機は NTFS フォーマットの micro SD カードには対応していません。

PC から音楽をコピーする

1. 本機とパソコンを付属の micro USB ケーブルで接続します。本機の micro USB 端子には、プラグの幅の広い方を下にして接続してください。上下逆に接続するとプラグや端子を破損する場合があります。
「USB マスストレージモードに移行しますか？」の画面が表示されるので、「はい」をタップします。タップすると表示される「解除」は、コピーが完了するまでタップしないでください。タップした場合は micro USB ケーブルを一度抜いて、接続し直してください。
 - パソコンに「自動再生」などの画面が表示された場合は、「デバイスを開いてファイルを表示する」を選んで、手順 3 に進んでください。
2. パソコンの「PC」や「マイコンピュータ」などを開きます。
3. 一覧から保存先を選択します。本機の内部ストレージにコピーする場合は、「Internal」を開いてください。micro SD カードにコピーする場合は、保存先のカードの「リムーバブルディスク」を開いてください。
 - 表示される画面はお使いのパソコンの OS や言語によって異なります。
4. パソコン内のコピーしたい音楽ファイルの入ったフォルダを保存先へドラッグ&ドロップします。
5. 本機の画面の「解除」をタップし、micro USB ケーブルを外してください。再生操作については「「Music」で音楽を聴く」(P17) をご参照ください。

対応の CD ドライブから本機に直接 CD を取り込む

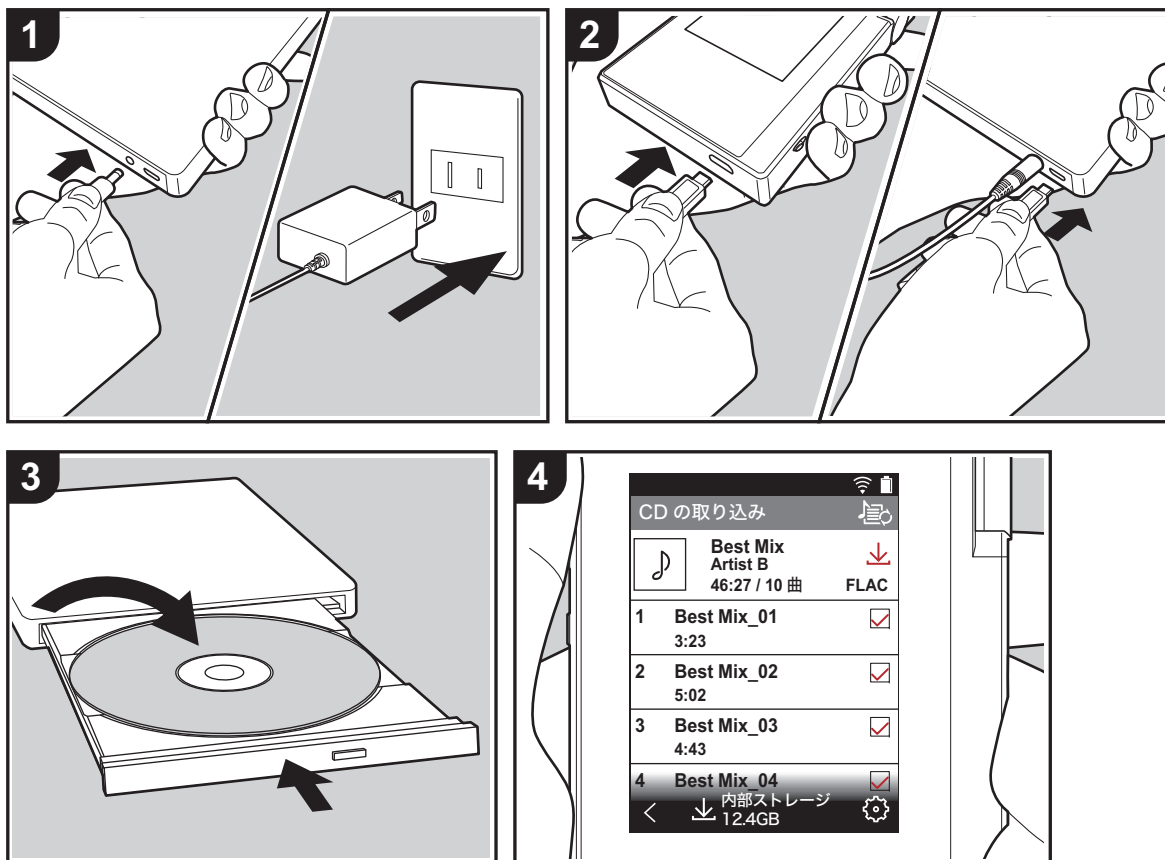

本機と対応の CD ドライブを接続し、本機の内部ストレージまたは本機に挿し込んだ micro SD カードに直接音楽 CD を取り込むことができます。本機は次の機器に対応しています。(2018 年 6 月現在)

- CD ドライブ：CDRI-LU24IXA、CDRI-W24AI、DVRP-W8AI
- CD ドライブからの CD の取り込みは USB 接続にのみ対応しています。本機との接続は、CD ドライブに付属のケーブルをご使用ください。
- CD ドライブの取扱説明書もあわせてご覧ください。

本機で取り込んだ音楽ファイルを削除することはできません。音楽ファイルを削除したい場合は、PC を使用する必要があります。

対応の CD ドライブから CD を取り込む

音楽ファイルを取り込む際に楽曲のタイトルやアルバムアートなどの楽曲情報をネットワーク経由で取得しますので、事前に Wi-Fi に接続しておくことをおすすめします。接続の設定については「2. Wi-Fi」(P7) をご参照ください。楽曲情報の取得には、Gracenote® の Gracenote MusicID 技術を採用しています。

本機の電源がオンの状態で次の操作を行ってください。

1. CD ドライブを電源に接続します。
2. 本機と CD ドライブを CD ドライブに付属のケーブルで接続します。接続時には端子の上下方向に注意してください。上下逆に接続するとプラグや端子を破損する場合があります。本機が CD ドライブを認識しない場合は、ケーブルを一度抜いて接続し直してください。それでも CD ドライブを認識しない場合は、CD ドライブの電源のオン/オフをお試しください。
3. ディスクトレイに音楽 CD をセットします。CD をセットすると、自動で「楽曲情報を検索中」の画面に切り換わり、情報が登録されている場合はネットワーク経由で楽曲情報を取得します。
 - データ CD は取り込むことができません。
 - 操作中にホーム画面に戻ってしまった場合、ショートカットボタンから CD の取り込み操作に戻ることができ



まず、ショートカットボタンの配置方法については「ホーム画面をカスタマイズする」(P29)をご参照ください。

いない場合があります。

4. 楽曲情報を読み込むと「CDの取り込み」の画面が表示されます。画面下部の「↓」をタップし、取り込み先を選択します。micro SDカードに取り込む場合は、micro SDカードがexFAT形式でフォーマットされている必要があります。また、画面下部の「⊙」をタップすると、「取り込みフォーマット」の選択および「音量を揃える」機能のオン/オフを設定することができます。
 - 取り込みフォーマットは「ロスレス圧縮 (FLAC) (初期値)」「高音質 2 (AAC 320kbps)」「高音質 (AAC 256kbps)」「標準 (AAC 128kbps)」から選択できます。
 - 「音量を揃える」をオンにすると、取り込み時に各曲の音量が均一になるように調整した音楽ファイルを取り込みます (初期値はオフ)。
 - ひとつ前の画面に戻るには、画面左下の「<」をタップします。
5. アルバムタイトルの右側の「↓」をタップすると音楽CDの取り込みを開始します。アルバム収録曲の中に取り込みたくない曲がある場合は、その曲の右側のチェックをタップして外しておいてください。取り込みを開始すると画面中央にシークバーが表示され、取り込みの進行に合わせて進みます。取り込みを中止する場合は、画面下部の「キャンセル」をタップしてください。
 - ネットワークに接続しない状態でCDを取り込んだ場合、CDを取り出すと楽曲情報を取得できなくなります。楽曲情報を取得したい場合は、ネットワークに接続したのち、「CDの取り込み」画面右上の「⊙」をタップしてください。取り込んだ音楽ファイルの楽曲情報が取得されます。なお、メタデータ編集が可能なPCソフトを使用して、手動で楽曲情報を編集することもできます。
 - 楽曲情報の自動ダウンロード機能に関しては、予告なく停止または中止、または機能の変更をする場合があります。
 - 楽曲情報の提供事業者の事情により、予告なく提供事業者を変更する可能性があります。
 - 楽曲情報取得に関して、CDによっては情報登録されて



e-onkyo music から音楽をダウンロードする

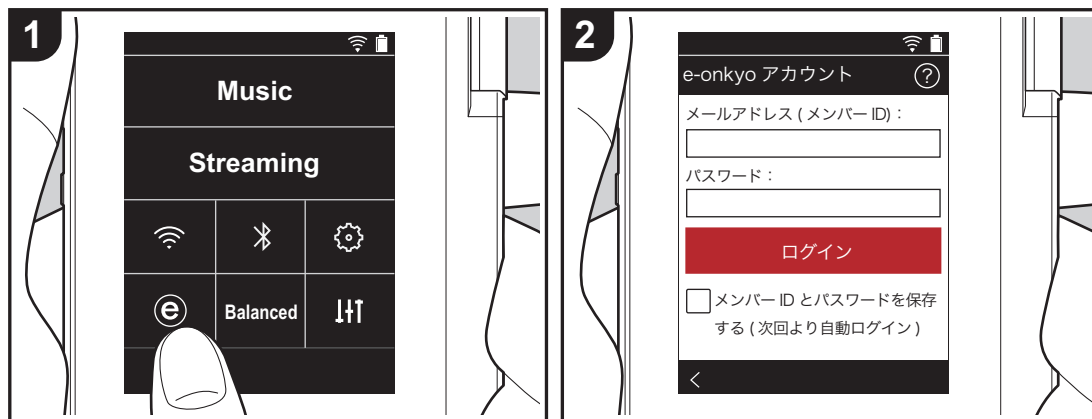







ハイレゾ音源配信サイト e-onkyo music で購入した楽曲を、本機の内部ストレージまたは本機に挿し込んだ micro SD カードにダウンロードして再生することができます。

・e-onkyo music についてはこちらをご覧ください：
<http://www.e-onkyo.com>

購入した楽曲のダウンロード

本機をインターネットに接続されたネットワークに接続した状態で、次の操作を行ってください。

1. 本機のホーム画面で「」をタップし、e-onkyo music にアクセスします。
 2. e-onkyo メンバー登録で登録したメールアドレスとパスワードを入力し、ログインします。文字の入力方法については「文字の入力」(P33) をご参照ください。
 3. ダウンロード可能な楽曲がある場合は、楽曲一覧が表示されます。ダウンロード可能な楽曲がない場合は、「ダウンロード可能なコンテンツがありません」の画面が表示されます。
 4. 画面下部の「」をタップし、ダウンロード先を選択します。micro SD カードにダウンロードする場合は、micro SD カードが exFAT 形式でフォーマットされている必要があります。
 5. ダウンロードしたいアルバムの右側の「」をタップするとダウンロードを開始します。アルバム収録曲の中から個別の曲をダウンロードする場合は、アルバムのタイトルをタップして収録曲一覧を表示したのち、ダウンロードする曲の右側の「」をタップしてください。ダウンロードを開始すると楽曲名の下部にシークバーが表示され、ダウンロードの進行に合わせて進みます。ダウンロードを中止する場合は、ダウンロード中のアルバムまたは曲の右側の「」をタップしたのち、再度右側の「」をタップして「ダウンロードのキャンセル」をタップしてください。
- ・何らかの原因で購入した楽曲が消失した場合の補償はできませんので、あらかじめご了承ください。購入した楽曲はバックアップしておくことをお勧めします。
 - ・音源配信サービスは、サービス提供会社の都合により、予告なく変更や終了する場合があります。サービスの変更や終了に伴ういかなる損害、損失に対しても当社は一切の責任を負いかねますので、あらかじめご了承ください。

「Music」で音楽を聴く

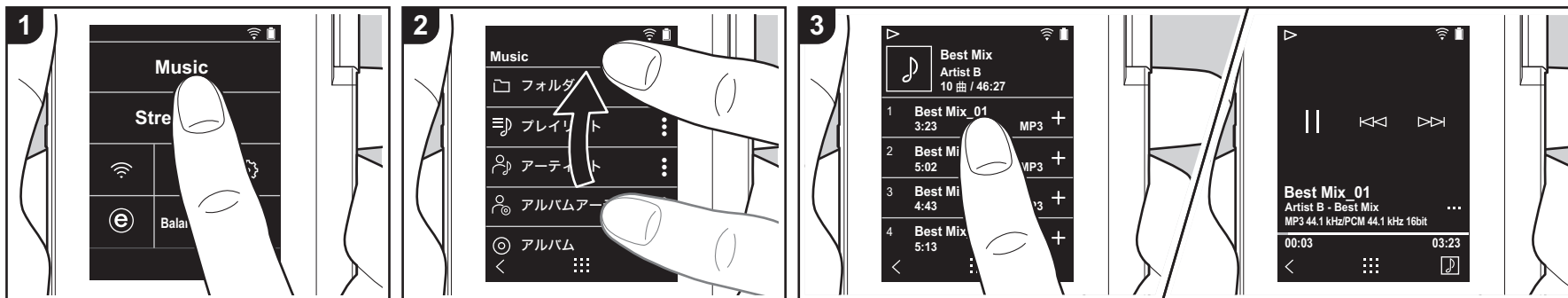

PC からコピーした音楽ファイルや、挿入した micro SD カードの音楽を聴くことができます。なお、再生操作についてはどちらも同様です。

- micro SD カードの挿入方法については (P5) をご参照ください。
- micro SD カードを取り出す場合は、マウントの解除を行ってから取り出してください (P35)。
- 本機は NTFS フォーマットの micro SD カードには対応していません。

■ 「Music」で音楽を再生する

1. ホーム画面で「Music」をタップするとパソコンからコピーした楽曲の分類一覧が表示されます。
 - 同期されている曲が表示されるまでに時間がかかる場合があります。
2. 一覧画面を上下にフリックし、お好みの表示の分類をタップします。

フォルダ

保存されたフォルダ階層のまますべてを表示します。

プレイリスト

作成したプレイリストの一覧を表示します (P19)。

アーティスト

音楽ファイルの参加アーティストに記録されているアーティスト別に表示します。

アルバムアーティスト

音楽ファイルのアルバムのアーティストに記録されているアーティスト別に表示します。

アルバム

アルバム別に表示します。

曲

すべての曲を表示します。

ジャンル

ジャンル別に表示します。

3. 楽曲一覧から再生したい曲をタップすると再生画面に移り、再生が始まります。楽曲一覧に戻るには、画面左下の「<」をタップします。
 - 定格外のインピーダンスのヘッドホ

ンを接続すると、故障のおそれがありますので、接続しないでください。ヘッドホンの定格については「主な仕様」(P34) をご参照ください。

- お買い上げ時の状態では自動同期機能がオンに設定されており、本機に音楽ファイルをコピーしたり音楽ファイルの入った micro SD カードを挿入 (P5) すると自動で同期されます。「自動同期」(P25) の設定がされていないと、楽曲が表示されない場合があります。

■ 「Music」の分類を並び替える

「Music」の分類一覧から、並び替える分類の画面右の「⋮」をタップし、「↑」をまたは「↓」をタップします。「×」をタップすると、変更した並び替えを決定します。

音量の調整

ボリュームダイヤルを回して、音量を調整してください。

- ボリュームダイヤルを回すと画面にボリュームバーが表示されます。

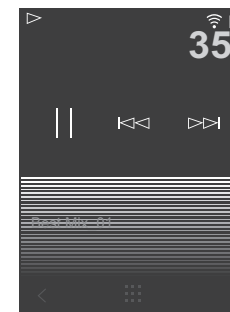



■再生画面について

画面 A

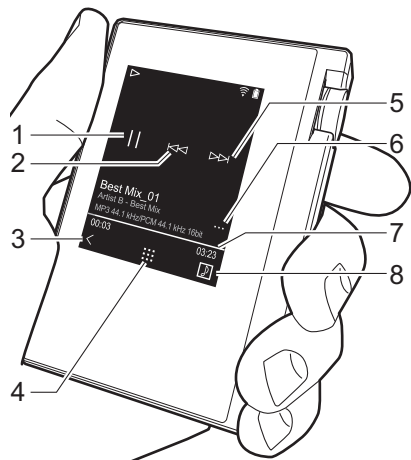

1. 再生 / 一時停止 (▶/⏸)
2. スキップ (⏮)
- 曲の先頭や前の曲へスキップします。
3. 楽曲一覧に戻ります。
4. ホーム画面に切り換わります。
5. スキップ (▶▶)
- 次の曲へスキップします。
6. 画面 B に切り換わります。
7. シークバー
曲の進行に合わせて進みます。現在の再生位置から左右にスワイプすると、指を離れた場所に再生位置が移動します。
8. タップすると、アルバムアートを表示します。

画面 B

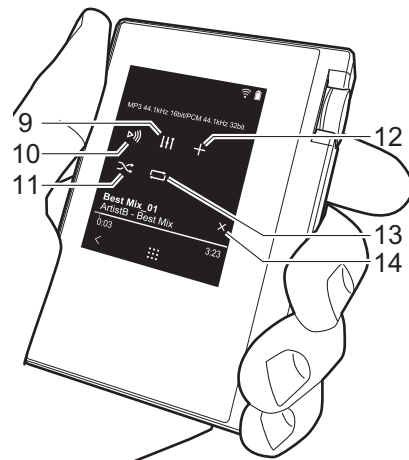

9. オーディオ調整
お好みの音質に設定することができます (P27)。
10. 出力先を「ヘッドホン」、「ラインアウト」または「Bluetooth」に切り換えます。

 - 「ラインアウト」を選択すると、ヘッドホン端子から最大音量が出力されますので、ヘッドホンで使わないでください。また、音量調整は接続した外部機器で行ってください。
 - 「Bluetooth」出力は、BLUETOOTH がオンで、BLUETOOTH 対応機器と接続されている場合にのみ表示されます。

11. シャッフルモード
タップしてシャッフル再生のオン / オフを切り換えます。オンにすると画面

上のステータスバーに「🔄」が表示されます。

12. 再生中の曲をプレイリストに追加します (P19)。
13. リピートモード
タップすることにより、1 曲リピート → 全曲リピート → リピートなしの順に切り換わります。画面上のステータスバーに 1 曲リピートに設定すると「🔁」、全曲リピートに設定すると「🔁」が表示されます。
 - シャッフルモードをオンにしている場合は 1 曲リピートは設定できません。
14. 画面 A に切り換わります。アルバムアート画面から画面 B に切り換えた場合は、アルバムアート画面に切り換わります。

プレイリストを作成する

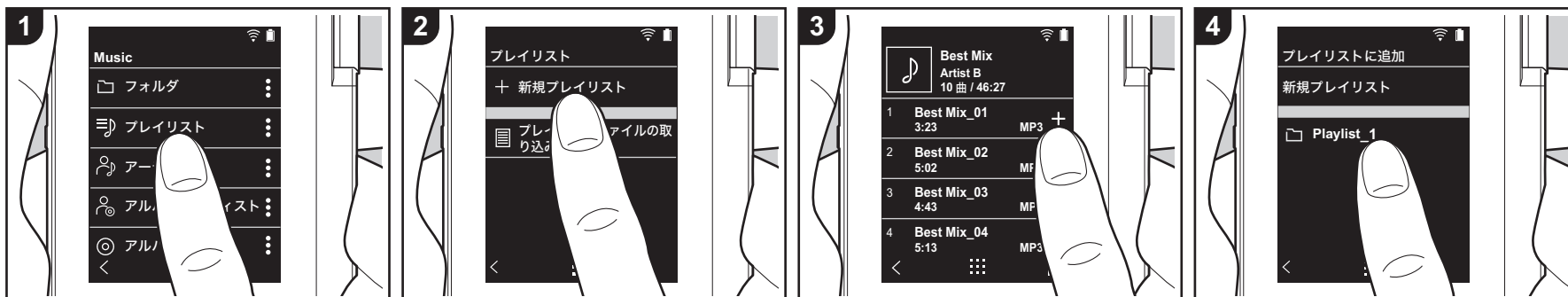

お好きな曲を選択してプレイリストを作成することができます。

1. 「Music」の分類一覧から「プレイリスト」をタップします。
2. 「新規プレイリスト」をタップしてタイトルを入力します。文字の入力方法については「文字の入力」(P33)をご参照ください。文字入力を終了すると画面左下の「<」をタップし、楽曲一覧に切り換えます。
3. 一覧からプレイリストに追加したい曲の画面右の「+」をタップします。
4. 作成したプレイリストをタップして、プレイリストに曲を登録します。
5. 手順3、4をくり返し、プレイリストに曲を追加します。
 - iTunes など「Music」以外で作成したプレイリストは、本機のプレイリスト一覧に表示されません。

■プレイリストの編集

「Music」の分類一覧から「プレイリスト」をタップし、プレイリスト一覧を表示します。

プレイリストを削除するには：
削除するプレイリストの画面右の「⋮」をタップし、「削除」をタップします。

プレイリスト名を変更するには：
プレイリスト名を変更するプレイリストの画面右の「⋮」をタップし、「名前を変更」をタップします。

■プレイリスト内の楽曲の編集

「Music」の分類一覧から「プレイリスト」をタップし、プレイリスト一覧を表示します。次に編集したいプレイリストをタップします。

プレイリスト内の曲を削除するには：
削除する曲の画面右の「⋮」をタップし、「削除」をタップします。

- プレイリストから楽曲を削除しても、本機からは削除されません。

プレイリスト内の曲を並び替えるには：
並び替える曲の画面右の「⋮」をタップし、「↑↓」をタップします。

■プレイリストを取り込む

本機の内部ストレージや micro SD カードに転送したプレイリストファイルを、本機のプレイリストとして取り込みます。

- 本機は m3u、m3u8、pls、wpl 形式のプレイリストファイルを取り込むことができます。
1. 「Music」の分類一覧から「プレイリスト」をタップします。
 2. 「プレイリストファイルの取り込み」をタップして保存されているプレイリストファイルの一覧を表示します。
 - 「プレイリストファイルの取り込み」には、内部ストレージ、micro SD カード 1、micro SD カード 2 に転送したすべてのプレイリストファイルが一覧で表示されます。
 3. 一覧からプレイリストに取り込みたいファイルをタップしたのち、「はい」をタップします。
 - プレイリストファイルは取り込んでも削除されません。



ネットワークサービスを利用する

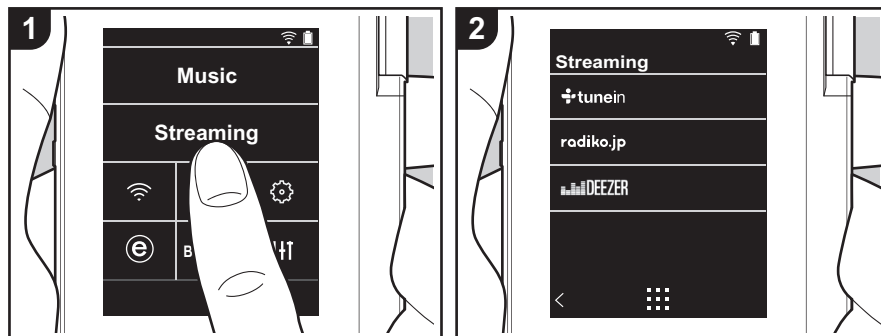

本機をインターネットに接続されたネットワークに接続すると、Tuneln Radio、radiko.jp、DEEZERのネットワークサービスをお楽しみいただけます。

- ネットワークサービスを再生するには、Wi-Fiに接続している必要があります。
- ネットワークサービスによっては、事前にPCなどからユーザー登録が必要な場合があります。各サービスの詳細については、各サービスのホームページをご確認ください。
- radiko.jpで、お使いの地域以外の放送局を選ぶには、radiko.jpプレミアムへの会員登録が必要です。詳しくはradiko.jpのホームページでご確認ください。
- お使いいただけるネットワークサービスやコンテンツは、ソフトウェアのアップデートにより新しい機能が追加されたり、サービスプロバイダーのサービス終了などによりご利用できなくなる場合があります。

再生する

本機の電源がオンの状態で次の操作を行っ

てください。

1. 本機のホーム画面で「Streaming」をタップします。
2. 利用するネットワークサービスをタップします。
3. 画面の表示に従ってラジオ局や番組をタップすると再生がはじまります。
 - ひとつ前の画面に戻るには、画面左下の「<」をタップします。

ネットワークサービスのメニューについて

特定の放送局をお気に入り登録したり、お気に入り登録した放送局を削除したりすることができます。表示されるメニューは、選択中のサービスによって異なります。放送局の再生中に画面右下の「…」をタップし、画面中央の「⋮」をタップすると、メニューが表示されます。

radiko.jp プレミアムのアカウントでログインする

radiko.jp プレミアムの会員登録をされている場合、本機からログインすると、お使

いの地域以外の全国各地の放送局を聴くことができます。radiko.jpでお使いの地域以外の放送局をタップしたあと、以下の操作でログインしてください。

1. 画面に「E-mail アドレスを入力してください」と表示されますので、E-mail アドレスの入力枠をタップします。
2. 会員登録に使用した E-mail アドレスを入力します。文字の入力方法は「文字の入力」(P33)をご参照ください。
3. 画面右下の「J」をタップします。
4. 画面に「パスワードを入力してください」と表示されますので、パスワードの入力枠をタップします。
5. 会員登録時に設定したパスワードを入力します。
6. 画面右下の「J」をタップします。
7. 画面下部の「ログイン」をタップします。

Tuneln Radio アカウントについて

Tuneln Radio のホームページ (tunein.com) でアカウントを作成し、本機からログインするとホームページ上でフォローしたお気に入りのラジオ局や番組

が、本機の「My Presets」に自動的に追加されます。「My Presets」は Tuneln Radio の次の階層に表示されます。「My Presets」に追加されたラジオ局を表示するには、本機の手動操作においても Tuneln Radio にログインする必要があります。ログインは本機の「tunein」のトップリストから「Login」-「I have a Tuneln account」を選び、ユーザー名とパスワードを入力してください。

- 本機で「Login」を選ぶと表示される登録コードを使って、Tuneln Radio ホームページのマイページからデバイスの関連付けを行うと、「Login」-「Login with a registration code」から、ユーザー名とパスワードの入力を省略してログインすることができます。



BLUETOOTH® 接続する



BLUETOOTH 対応のヘッドホンやスピーカーを使って、音楽をワイヤレスで楽しむことができます。見通しの良いところで最大 10 m の距離で通信できます。使用環境によって通信可能範囲は異なります。本機は Qualcomm® aptX™ HD に対応しています。aptX HD 対応のヘッドホンやワイヤレススピーカーと接続すると、より高品質なワイヤレスサウンドが楽しめます。

- aptX 対応の Bluetooth 対応機器と接続した場合は aptX、aptX HD 対応の Bluetooth 対応機器と接続した場合は、aptX HD となります。

ペアリングして再生する

BLUETOOTH 対応機器と接続するには、はじめに 1 回だけペアリングを行う必要があります。事前に接続したい BLUETOOTH 対応機器を検出可能な状態にしておいてください。

1. ホーム画面から「」をタップします。
2. 「Bluetooth」をタップします。
3. BLUETOOTH 機能をオンにし、「接続可能デバイス」の一覧から接続する機器をタップします。

4. しばらくするとペアリングが完了します。
5. ホーム画面から「Music」や「Streaming」をタップします。
 - 本機は最大 8 台のペアリング情報を記憶できます。

2 回目以降接続するには

1. ホーム画面から「」をタップします。
2. 「Bluetooth」をタップし、「ペアリングデバイス」から接続したい機器をタップします。

接続を解除する

1. ホーム画面から「」をタップします。
2. 「Bluetooth」をタップします。
3. 接続を解除する機器の右の「」をタップし「接続解除」をタップします。
 - 接続を解除してもペアリング情報は削除されません。ペアリング情報を削除したい場合は「このデバイスの登録を解除」をタップしてください。



ライン出力

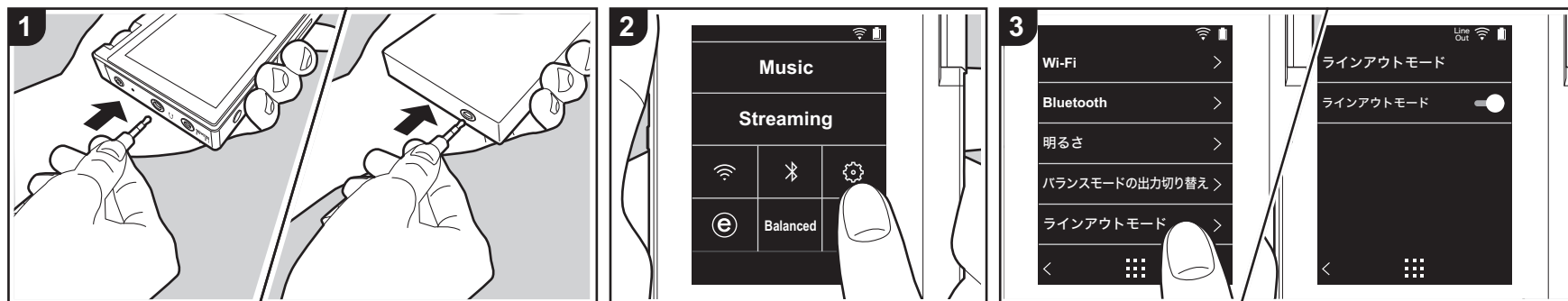

ライン入力に対応したヘッドホンアンプやD/Aコンバーター等と接続することができます。なお、本機との接続には市販のフォーンプラグが必要です。フォーンプラグは接続する機器の端子の形状に合わせてご用意ください。

機器と接続する

1. 本機と接続する機器をフォーンプラグで接続します。
2. 本機の電源を入れ、ホーム画面から「⚙️」をタップします。
3. 「ラインアウトモード」をタップしたのち、画面右のスイッチアイコンをタップしてオンにします。オンにすると画面上のステータスバーに「Line Out」が表示されます。
 - 「Line Out」をオンにすると、ヘッドホン端子から最大音量が出力されますので、ヘッドホンで使用しないでください。また、音量調整は接続した外部機器で行ってください。

USB 出力

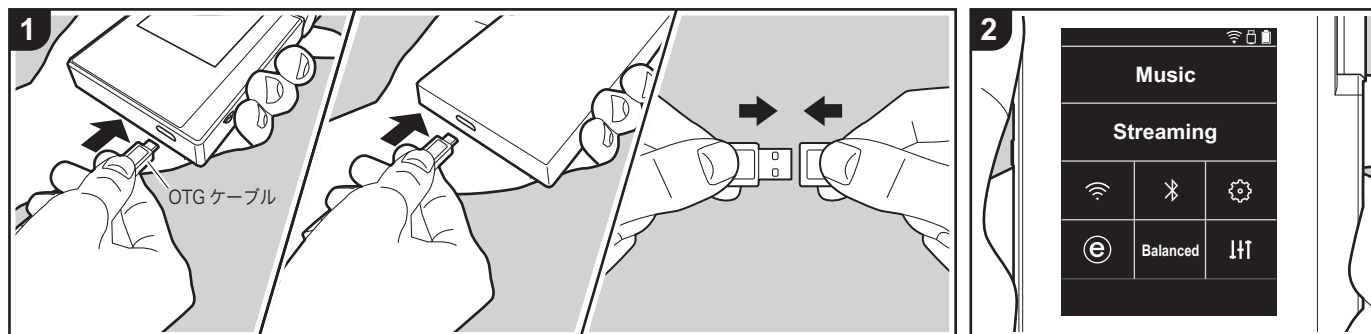

USB 接続に対応したヘッドホンアンプや D/A コンバーターと接続することができます。なお、本機との接続には、市販の USB OTG (On-The-Go) ケーブルが必要です。接続する機器と OTG ケーブルとの間に使用する USB 接続ケーブルは、接続する機器の USB 端子の形状に合わせてご用意ください。micro USB 端子の場合、本機付属の USB 接続ケーブルが使用できます。

本機は次の機器に対応しています。(2017年12月現在)

ヘッドホンアンプ：XPA-700、DAC-HA300

- 接続する USB-DAC 機器が DoP 対応していない場合、ノイズが発生するなど正常に再生されず、ご使用の機器に影響を及ぼすことがあります。

機器と接続する

1. 本機と接続する機器を OTG ケーブルなどで接続します。接続時には端子の上下方向にご注意ください。上下逆に接

続すると、プラグや端子を破損する場合があります。

2. 本機と接続機器の電源を入れます。本機が接続機器を認識すると画面上のステータスバーに「D」が表示されます。
 - DSD フォーマットの音楽ファイルを再生する場合、DoP 形式で USB 出力することができます (P25)。



⚙️ 各種設定

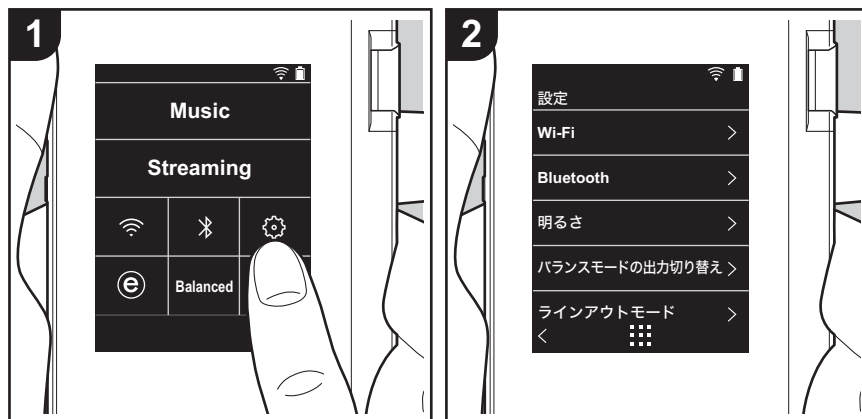

⚙️をタップすると、Wi-Fi や BLUETOOTH の設定、音声出力についての設定、パスコードの設定、ソフトウェアのアップデートなどさまざまな設定を行うことができます。

1. ホーム画面から「⚙️」をタップします。
2. 設定を行う項目をタップします。

■ Wi-Fi

「オン」：Wi-Fi 経由のネットワーク接続を有効にします。また、接続するアクセスポイントの SSID の選択など Wi-Fi に関する各種設定を行うことができます。

「オフ (初期値)」：Wi-Fi 接続を行わない場合

■ Bluetooth

Bluetooth

「オン」：BLUETOOTH 対応機器との接続を有効にします。また、ペアリングの設定など BLUETOOTH に関する各種設定を行うことができます。

「オフ (初期値)」：BLUETOOTH 機能を使用しない場合

aptX HD™ を有効にする：オンにすると、お使いの Bluetooth 対応ヘッドホンやスピーカーが aptX HD に対応している場合に、より高品質なワイヤレスサウンドを楽しむことができます。aptX HD で再生中に音声の途切れが発生する場合は、この機能を無効にすると改善することがあります。

「オン (初期値)」：aptX HD を有効にする場合

「オフ」：aptX HD を無効にする場合。無効にすると、接続した Bluetooth 対応機器の対応コーデックに従って、aptX または SBC で再生されます。

■ 明るさ

画面の明るさを調整することができます。明るさはスライドバーで設定でき、「⚙️(1)」から「☀️(10)」まで 10 段階で設定できます。右にスライドするほど明るくなります (初期値は「9」)。

■ バランスモードの出力切り替え

バランスタイプのヘッドホンに接続する場合に使用します。

「Balanced (初期値)」：このモードは通常のシングルエンド駆動に比べて、大きい出力が得られるほか、大電流が小信号部と共通のグラウンドに流れないため、音質面でも優れた効果が得られる出力方法です。大きな出力が得られるため、インピーダンスの高いヘッドホンのドライブも可能です。

「ACG」：基本的な駆動方法は Balanced (モード) と同じですが、グラウンドの基準をさらに強固に固定する技術を採用しており、Balanced (モード) よりもさらに安定感とクリア感を向上させた音質をお楽しみいただけます。ただし、出力ボリュームは通常のシングル



エンド駆動と同等になります。

- 本機は、バランスヘッドホンジャック、ヘッドホンジャックの2つ同時使用には対応しておりません。2つ同時に使用すると、故障するおそれがあります。

■ラインアウトモード

「オン」：ヘッドホン出力を外部機器と接続するラインアウトモードに切り換えます。「ラインアウトモード」をオンにすると、ヘッドホン端子から最大音量が出力されますので、ヘッドホンで使用しないでください。また、音量調整は接続した外部機器で行ってください。

「オフ (初期値)」：ライン出力を行わない場合

■オーディオ

ゲイン切り替え：お使いのヘッドホンに合わせて、ヘッドホン出力のレベルを選択することができます。

「High (初期値)」 「Normal」 「Low」 から選択します。

- 「High」を選択する場合は、ボリュームを下げてから設定してください。
- 初めて使用するヘッドホンでは、「Low」に設定して少しずつ音量を調整してください。

ボリュームリミッター：音量が大きくなりすぎないように最大音量の上限を設定することができます。「0」～「60(初期値)」から選択します。

USB オーディオ：DSD フォーマットの音楽ファイルを DoP 形式で USB 出力することができます。なお「DSD 出力」をオフにした場合、DSD 出力はされません。

- 接続する USB-DAC 機器が DoP 対応していない場合、ノイズが発生するなど正常に再生されず、ご使用の機器に影響を及ぼすことがあります。

DSD 出力：「オン」 / 「オフ (初期値)」

リブレイゲイン

オンにすると、音楽ファイルごとの音量のばらつきを補正し、基準値に揃えて再生します。リブレイゲインを使用するには、事前に他の PC ソフトなどを使用して、音楽ファイルに音量情報を埋め込んでおく必要があります。

リブレイゲインを使用：「オン」 / 「オフ (初期値)」

ノーマライズの設定：音量を均一化するために「Track Gain」または「Album Gain」のどちらを使用するか選択します。

「Track Gain (初期値)」 / 「Album Gain」

プリアンプ (RG 情報あり)：音楽ファイルにリブレイゲイン情報がある場合に、基準値に対して音量レベルをプラスまたはマイナスして出力します。「-12 dB」から「12 dB」まで 25 段階で設定できます。(初期値は 6dB)

プリアンプ (RG 情報なし)：音楽ファイルにリブレイゲイン情報がない場合に、基準値に対して音量レベルをプラスまたはマイナスして出力します。「-12 dB」から「0 dB」まで 13 段階で設定できます。(初期値は 0dB)

■音楽ライブラリの同期

自動同期：オンにするとパソコンから本機へコピーした音楽ファイルや micro SD カードの音楽ファイルがライブラリに自動で同期されます。

「オン (初期値)」：この機能を使用する場合

「オフ」：この機能を使用しない場合

今すぐ同期

「自動同期」をオフにしていた場合に、音楽ファイルをライブラリに手動で同期させたいときにタップします。タップすると「すべて同期」「追加された曲のみを同期」を選択できます。

すべて同期：転送したすべての楽曲を同期する場合に選択します。

追加された曲のみを同期：新たに追加された曲のみを同期する場合に選択します。

■SDカード

SD カードのマウント解除：micro SD カードのマウントを解除することができます。解除せずに取り出すと、カードが破損したり、正常に動作しなくなることがあります。

SD カードのフォーマット：micro SD カードを初期化することができます。初期化するとすべてのデータが消去されますので、あらかじめ必要なデータを PC などに保存しておいてください。初期化するには、初期化する microSD カードをタップしたのち、「フォーマット」-「実行」をタップします。

■本体キー

ボリューム：ボリュームを調整する際のダイヤルの回転方向を設定することができます。

正回転 (初期値)：時計方向に回すとボリュームが大きくなります。

逆回転：反時計方向に回すとボリュームが大きくなります。

ホールド中の操作

「有効」に設定すると、ホールドスイッチ (P5) を上方向にスライドして本機の操作をロックしていても、ボリュームダイヤルや、再生ボタン (P5) などのサイドキーを操作できるようになります。タップすると「ボリューム」「サイドキー」の設定を変更することができます。

ボリューム：「無効 (初期値)」 / 「有効」

サイドキー：「無効 (初期値)」 / 「有効」



画面オフ中の操作

「無効」に設定すると、本機の LCD を消灯している場合に、ボリュームダイヤルや再生ボタン (P5) などのサイドキーを操作できないようにします。タップすると「ボリューム」「サイドキー」の設定を変更することができます。

- ホールドスイッチ (P5) を上方向にスライドして本機の操作をロックした場合は、「ホーム中の操作」の設定に従って動作します。

ボリューム: 「無効」/ 「有効 (初期値)」
サイドキー: 「無効」/ 「有効 (初期値)」

■ホーム画面

ホーム画面に表示するボタンをお好みで他の機能のボタンに変更することができます。

- ホーム画面に表示するボタンの変更は、ホーム画面から行います。変更方法については「ホーム画面をカスタマイズする」(P29) をご参照ください。

■電源管理

オートディスプレイオフ: 無操作の状態では指定した時間が経過すると、本機の LCD を自動的に消灯することができます。

「オフ」「15 秒」「30 秒 (初期値)」「1 分」「2 分」「5 分」から選択します。

オートパワーオフ: 無操作の状態では指定した時間が経過すると、本機の電源を自動的に「オフ」にすることができます。

「オフ (初期値)」「10 分」「30 分」「60 分」から選択します。

Onkyo DapController: スマートフォンアプリ「Onkyo DapController」と本機の接続を制限します。「使用しない」に設定すると、BLUETOOTH 機能をオンにしてもバッテリー消費量を低減することができます。

「使用する (初期値)」: 「Onkyo DapController」と接続可能な状態にする場合
「使用しない」: 「Onkyo DapController」と接続をできないようにする場合

■パスコード

パスコードロック: 本機を保護するため、任意の 4 桁のパスコードを設定します。(初期は設定無し)

パスコード変更: 設定したパスコードの番号を変更します。パスコードを設定していない場合は選択できません。

- パスコードは 3 回入力を間違えると、本機の設定を初期化するかどうかの確認画面が表示されます。設定を初期化してもコピーした音楽ファイルは消去されません。
- ネットワークサービスを使用する場合はアカウント保護のため、パスコードを設定する

ことをおすすめします。

■言語 (Language)

使用する言語を選択します。言語一覧画面を上下にフリックし、使用する言語をタップします。

日本語、English、Deutsch、Français、Español、Italiano、Svenska、Русский язык、中文 (繁體字)、中文 (简体字)

■ソフトウェアアップデート

アップデート通知: 「有効」に設定すると、更新可能なソフトウェアがある場合にネットワーク経由で更新を通知します。

「無効」: 通知を行わない場合

「有効 (初期値)」: 通知を行う場合

今すぐアップデート: ネットワーク経由または micro SD カード経由でソフトウェアアップデートを行うことができます。

「ネットワーク経由」「SD カード経由」から選択します。更新可能なソフトウェアが存在しない場合は選択できません。

■端末情報

ソフトウェアバージョン: 現在のソフトウェアのバージョンを表示します。

MAC アドレス: 本機の MAC アドレスを表示します。この値は機器固有のものであり、変更はできません。

シリアルナンバー: 本機固有の識別番号を表示します。

ライセンス: 当社のプライバシーポリシーのご案内とオープンソースソフトウェアのライセンス文を表示します。

認証: 認証を取得している安全規格を表示します。

■リセット

全ての設定をリセット: 本機の設定を初期化します。なお、内部ストレージにコピーした音楽ファイルは消去されません。また、初期化したあとは自動で初期設定画面が表示されます。

工場出荷状態に戻す: 本機をお買い上げ時の状態にリセットします。なお、内部ストレージにコピーした音楽ファイルや設定データはすべて消去されます。



III オーディオ調整

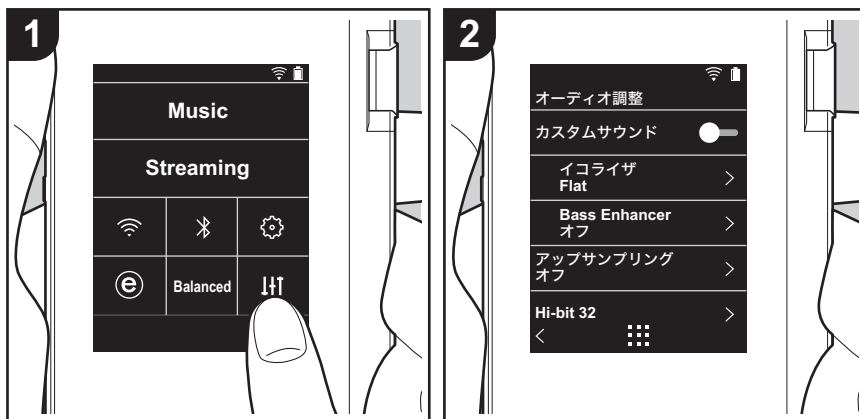

IIIをタップすると、お好みの音質に設定することができます。

1. ホーム画面から「III」をタップします。
2. 設定を行う項目をタップします。

■カスタムサウンド

「オン」: 「イコライザ」「Bass Enhancer」の機能を使用する場合
「オフ (初期値)」: この機能を使用しない場合

イコライザ: 「Flat (初期値)」「Pop」「Rock」「Jazz」「Dance」「Vocal」「カスタム 1」「カスタム 2」「カスタム 3」の中から、お好みの音質を選択することができます。
なお、カスタム 1～3 には、以下の操作を行ってオリジナルのイコライザを登録することができます。

1. イコライザを編集する場合は、編集したいイコライザをタップして選択したあと、再度タップします。
2. 「< >」をタップして周波数を、「∨ ∨」をタップして選択した周波数の音量レベルを調整します。
3. 編集が終わったら「保存」をタップし、保存する場所をカスタム 1～3 から選択します。

Bass Enhancer: 重低音のサウンド効果を 5 段階で選択できます。
「オフ (初期値)」「1」「2」「3」「4」「5」から選択します。

■アップサンプリング

再生する楽曲のサンプリング周波数をアップサンプリングして出力します。
「オフ (初期値)」「96k/88.2k」「192k/176.4k」から選択します。

■Hi-bit 32

「オン」: 16bit または 24bit の音声を 32bit に再量子化し、より滑らかで繊細な音楽表現を可能にします。
「オフ (初期値)」: この機能を使用しない場合

■デジタルフィルタ

内蔵デジタルコンバーターのフィルター特性を変更することで、3 種類の音質の変化が楽しめます。
「SHARP (初期値)」「SLOW」「SHORT」から選択します。

■ロックレンジアジャスト

音声入力信号のジッター (変動) のロック幅を調整することによって、音質を向上させる



ことができます。ロック幅はより精度の高い「Narrow」から「Wide」まで、7段階から選択できます。(初期値は「Normal」)

- ロック幅を変更して音が途切れる場合は、Normal あるいは Wide 側に調整してください。



ホーム画面をカスタマイズする

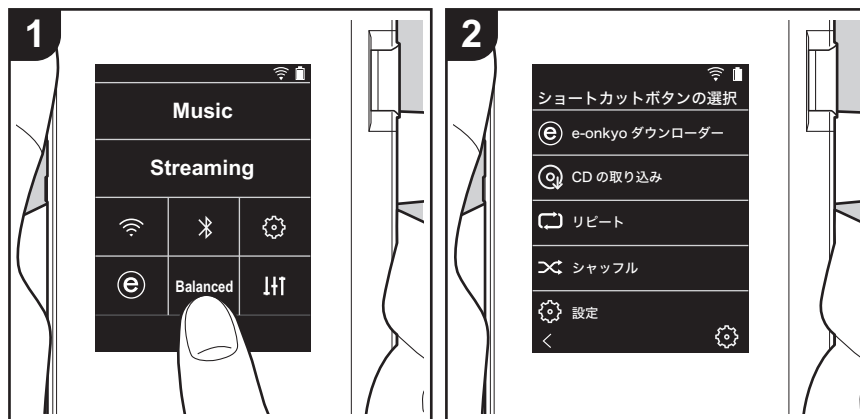

本機のホーム画面のボタンを長押しすると、お好みで他の機能のボタンに表示を変更することができます。

- 「Music」、「Streaming」は変更できません。

ショートカットボタンを変更する

1. ホーム画面で、表示を変更したいボタンを長押しします。
2. 「ショートカットボタンの選択」画面で、ホーム画面に表示させたい機能をタップします。すでにホーム画面に表示されている機能はグレーで表示され、選択できません。ボタンを配置しない場合は「なし」を選択してください。



アップデートについて

本機のアップデート機能について

本機は、ソフトウェアをネットワーク経由や micro SD カード経由でアップデートする機能を搭載しています。これにより、さまざまな動作の改善や機能の追加を行うことができます。

アップデートの方法

ソフトウェアの更新は、ネットワーク経由と micro SD カード経由の 2 つの方法があります。お客様の環境に応じて、いずれかの方法で更新してください。ネットワーク経由または micro SD カード経由のどちらの方法も、更新には約 3 分かかります。また、どちらの方法で更新しても設定した内容は保持されます。

- 最新の更新情報については、弊社ホームページでご確認ください。更新がなければ本機のソフトウェアをアップデートする必要はありません。
- 更新中は、以下のことを行わないでください。
 - ケーブルや micro SD カード、ヘッドホンの抜き差し、電源を切るなど機器の操作
 - PC からの本機へのアクセス

免責事項：本プログラムおよび付随するオンラインドキュメンテーションは、お客様の責任においてご使用いただくために提供されます。

弊社は、法理に関わらず、また不法行為や契約から生じるかを問わず、本プログラムまたは付随するオンラインドキュメンテーションの使用に際して生じたいかなる損害および請求に対して責任を負うものではなく、賠償することはありません。

弊社は、いかなる場合においても、補償、弁済、損失利益または逸失利益、データの損失その他の理由により生じた損害を含む（ただしこれらに限定されない）、特別損害、間接的損害、付随的又は派生的損害について、お客様または第三者に対して一切の責任を負いません。

ネットワーク経由で更新する

はじめに Wi-Fi に接続していることを確認してください。

- 十分に充電してからアップデートしてください。
1. ホーム画面から「」をタップします。
 2. 「ソフトウェアアップデート」をタップします。
 3. 「今すぐアップデート」をタップしたのちに「ネットワーク経由」をタップすると、ソフトウェアのアップデートを開始します。
 - 更新可能なソフトウェアが存在しない場合、「ネットワーク経由」は選べません。

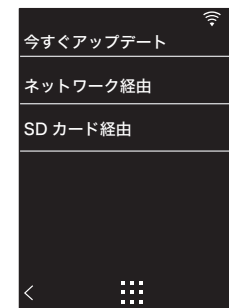

4. 「完了しました」が表示されると更新完了です。
 - 「アップデートに失敗しました」の画面が表示された場合はアップデート失敗です。再度操作をやり直してください。

micro SD カード経由で更新する

- micro SD カードの挿入方法については (P5) をご参照ください。
 - micro SD カードを取り出すときは、マウントの解除を行ってから取り出してください (P35)。
 - 本機は NTFS フォーマットの micro SD カードには対応していません。
 - 十分に充電してからアップデートしてください。
1. お使いの PC に micro SD カードを挿入します。



2. 弊社ホームページからお使いの PC にソフトウェアファイルダウンロードして、解凍します。
3. 解凍したファイルやフォルダをすべて micro SD カードのルートフォルダにコピーします。
 - 必ず解凍したファイルをコピーしてください。
4. micro SD カードを本機のカードスロット 1 または 2 に挿入します。
5. ホーム画面から「」をタップします。
6. 「ソフトウェアアップデート」をタップします。
7. 「今すぐアップデート」をタップしたのちに「SD カード経由」をタップすると、ソフトウェアのアップデートを開始します。
 - 更新可能なソフトウェアが存在しない場合、「SD カード経由」は選べません。

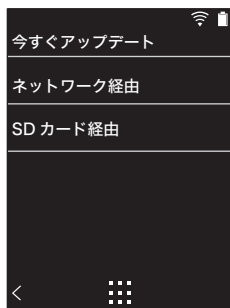

8. 「完了しました」が表示されると更新完了です。
 - 「アップデートに失敗しました」の画面が表示された場合はアップデート失敗です。再度操作をやり直してください。
 - 最新バージョンのファームウェアにアップデートするために、複数回アップデートが必要な場合があります。



追補情報

本機は、ご購入後のソフトウェアのアップデートや、製品の生産途中からのソフトウェアの切り替えによって、設定や操作が取扱説明書に記載されている内容から追加・変更されることがあります。

追加・変更された設定や操作の内容については、以下の参照先よりご覧ください。

[追補情報](#)

[>>>ここをクリック<<<](#)





文字の入力

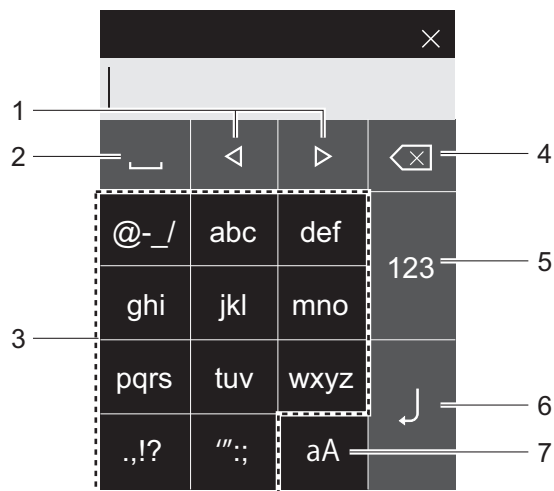

1. カーソルを移動します。
2. スペースを入力します。
3. タップして文字を入力します。
4. カーソルの左側の文字を削除します。
5. 文字の種類が切り換わります。
6. 入力した文字を決定します。
7. 大文字と小文字が切り換わります。

• 本機はアルファベット、記号、数字のみ入力することができます。



主な仕様

ディスプレイ

2.4 インチ、解像度: 240 × 320 ドット、静電容量
タッチスクリーン

内蔵メモリー

16 GB (システム領域含む)

外部メモリー

micro SD カードスロット × 2 (最大 256GB × 2)

ネットワーク部

無線 LAN: IEEE802.11 a/b/g/n 準拠
BLUETOOTH: A2DP、AVRCP、SBC コーデック

対応再生フォーマット

FLAC/ALAC/WAV/AIFF/MP3/AAC/MQA (44.1
kHz/48 kHz/88.2 kHz/96 kHz/176.4 kHz/192 kHz
(16 bit/24 bit/32 bit))
DSD/DSF/DSDIFF *DSD ネイティブ (2.8 MHz/5.6
MHz (1 bit))

実用最大出力 (JEITA)

75 mW + 75 mW (アンバランス出力、32 Ω、1
kHz、全高調波歪率 10%)
150 mW + 150 mW (バランス出力、32 Ω、1 kHz、
全高調波歪率 10%)

総合ひずみ率

0.006 % 以下

SN 比

115 dB 以上

再生周波数帯域

20 Hz ~ 80,000 Hz

インターフェース / 入出力端子

ヘッドホンジャック: 3 極 φ3.5 mm、インピーダンス
16 ~ 300 Ω ※
ヘッドホンジャック (バランス出力): 4 極 φ2.5 mm、
インピーダンス 32 ~ 600 Ω ※

※定格外のインピーダンスのヘッドホンを接続すると、故
障のおそれがありますので、接続しないでください。
micro USB 端子 × 1 (B タイプ、充電 / データ転送兼用)

ゲイン切り換え

Low/Normal/High

連続再生可能時間

時間は目安です。設定によって再生時間は異なります。

FLAC 24 bit 96 kHz: 15 時間 ※

※画面消灯、無線 LAN オフ、BLUETOOTH オフ、音楽
再生、3 極 φ3.5 mm ヘッドホン使用時

本体重量

135 g

外形寸法 (突起部含まず)

63 mm × 94 mm × 15 mm (幅 / 高さ / 奥行き)

仕様および外観は予告なく変更することがあります。
他社製品との接続により生じたいかなる損害に対しても、
当社では責任を負いかねます。



使用上のご注意

■動作が不安定なときは

- 本機を再起動すると改善することがあります。本機の電源ボタンを10秒以上押し続けて強制シャットダウンしたのち、再度電源ボタンを長押しして本機を再起動してください。(本機の設定内容は保持されます。)

■micro SD カードを取り出すには

- micro SD カードを取り出す場合は、ホーム画面から「」-「SD カード」-「SD カードのマウント解除」-「SD カード1」または「SD カード2」をタップし、micro SD カードのマウントを解除してから取り出してください。解除せずに取り出すと、カードが破損したり、正常に動作しなくなることがあります。取り出し方法については(P5)をご参照ください。

■本機について

- 本機のφ2.5mm ヘッドホンジャックは4極プラグ、φ3.5mm ヘッドホンジャックは3極プラグに対応しています。また、マイク入力には対応していません。
- 本機は、バランスヘッドホンジャック、ヘッドホンジャックの2つ同時使用には対応していません。2つ同時に使用すると、故障するおそれがあります。
- micro SD カードスロット開口部にごみ等が入ると故障の原因になりますので、ご注意ください。
- 本機のディスプレイ面を下にして置いたとき、上から大きな力を加えないようにしてください。液晶やボリュームダイヤルの故障の原因になる場合があります。
- アンテナは本体背面の下部に内蔵されています。アンテナ付近を手で塞ぐと、通信速度に影響を及ぼす場合があります。

■アルバムアートワークについて

音楽ファイルのメタデータにアルバムアートワークが登録されていない場合、音楽ファイルと同じフォルダ内に画像ファイルを入れることで、その画像を再生画面などで表示

させることができます。なお、すでにライブラリに同期されている音楽ファイルに対して画像を追加した場合、分類表示のリスト画面でアルバムアートワークが表示されません。ホーム画面から「」-「音楽ライブラリの同期」-「今すぐ同期」-「すべて同期」をタップして、同期を実行してください。

- メタデータにアルバムアートワークが登録されている場合は、メタデータが優先されます。
対応画像フォーマット：PNG (.png)、JPEG (.jpg、.jpeg)
ファイルサイズ：3MB 以下

■フォルダ名、ファイル名について

音楽ファイルのメタデータに、アーティスト名やアルバム名、楽曲名が登録されていない場合に、フォルダ名やファイル名をメタデータに埋め込みます。

- メタデータにアーティスト名、アルバム名、楽曲名が登録されている場合は、メタデータが優先されます。

フォルダ構成例

□親フォルダー □子フォルダー ♪音楽ファイル

アーティスト名：親フォルダ名を登録

アルバム名：子フォルダ名を登録

楽曲名：音楽ファイル名を登録

■電子認証表示の記載について

認証関連情報は、以下の方法で確認できます。

1. ホーム画面から「」をタップします。
2. 「端末情報」をタップします。
3. 「認証」をタップします。



ライセンスと商標について

Bluetooth

Bluetooth® のワードマークおよびロゴは、Bluetooth SIG, Inc. が所有する登録商標です。



Qualcomm aptX は Qualcomm Technologies International, Ltd. の製品です。

Qualcomm は米国および他の国々で登録された Qualcomm Incorporated の商標で、許可を受けて使用しています。aptX は米国および他の国々で登録された Qualcomm Technologies International, Ltd. の商標で、許可を受けて使用しています。



Gracenote、Gracenote ロゴとロゴタイプ、Gracenote MusicID は、米国およびその他の国における Gracenote Inc. の登録商標または商標です。

Windows® および Windows® ロゴは、米国 Microsoft Corporation の米国およびその他の国における登録商標または商標です。



The Wi-Fi CERTIFIED Logo is a certification mark of Wi-Fi Alliance®.

e-onkyo music

"e-onkyo music" 及び "e-onkyo music" (ロゴ) はオンキヨー株式会社の登録商標です。

iTunes は、米国および他の国々で登録された Apple Inc. の商標です。

DSD および Direct Stream Digital ロゴは、ソニー株式会社の登録商標です。

その他記載された会社名、製品名などは該当する各社の商標または登録商標です。

音のエチケット

楽しい映画や音楽も、時間と場所によっては気になるものです。
隣り近所への配慮を十分にしましょう。特に静かな夜間には窓を閉めたり、ヘッドホンをご使用になるのも一つの方法です。
お互いに心を配り、快い生活環境を守りましょう。

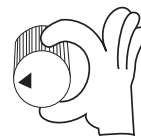

免責事項

著作権について

第三者が著作権を有する音楽や画像などのコンテンツは、著作物として著作権法により保護されています。お客様が本機で取り込んだこれらのコンテンツは、私的使用目的による複製や引用など著作権法上認められた場合を除き、著作権者に無断で複製や改変、公衆への配布・送信などを行うことはできません。なお実演や興行、展示物などには、私的使用目的であっても取り込みなどを制限している場合がありますのでご注意ください。

ソフトウェアに関する重要なお知らせ

本製品に搭載されるソフトウェアには、オンキヨー & パイオニア株式会社（以下「弊社」とします）が第三者より直接的に又は間接的に使用の許諾を受けたソフトウェアが含まれております。これらのソフトウェアに関する本お知らせを必ずご一読くださいますようお願い申し上げます。

GNU GPL / LGPL 適用ソフトウェアに関するお知らせ

本製品には、GNU General Public License（以下「GPL」とします）または GNU Lesser General Public License（以下「LGPL」とします）の適用を受けるソフトウェアが含まれております。お客様は添付の GPL / LGPL に従いこれらのソフトウェアソースコードの入手、改変、再配布の権利があることをお知らせいたします。

MPL 適用ソフトウェアに関するお知らせ

本製品には、Mozilla Public License（以下「MPL」とします）の適用を受けるソフトウェアが含まれております。お客様は添付の MPL に従いこれらのソフトウェアソースコードの入手、改変、再配布の権利があることをお知らせいたします。

本製品で GPL、LGPL および MPL の適用を受けるソフトウェアは以下の方法で確認できます。

1. ホーム画面から「」をタップします。
2. 「端末情報」をタップします。
3. 「ライセンス」をタップし、ご覧になりたいソフトウェアの項目をタップします。

コールセンターにお問い合わせいただければ、対応するソースコードの完全な機械可読コピーを物理メディアでお渡します。製品の最終出荷後、3年間有効です。掛かる費用についてはご負担いただきます。

ご相談窓口・修理窓口のご案内

■販売店の「長期保証」制度にご加入の場合は

保証の手続き上、お買い上げになった販売店様での受付が必要となります。長期保証期間内の製品は、店頭への修理品持込みをお願いいたします。

■お電話による故障判定と、修理受け

- ・意外な操作ミスが故障と思われています。お問い合わせの前に取扱説明書をもう一度お調べください。また弊社ホームページサポート情報にもトラブル解決のFAQを掲載していますので、ご参照ください。

オンキヨーオーディオコールセンター

050-3161-9555

(受付時間：10:00～18:00 土・日・祝日および弊社で定める休業日を除きます)

- ・製品操作のご案内、付属パーツのご要望、その他ご不明な点についても受付けております。
- ・スムーズな対応のため、お問い合わせの前に次の情報をお調べください。
製品の型番 / 接続している他機器 / できるだけ詳しい不具合状況 / ご購入店名 / ご購入年月日

■メールによる修理お申込み

<http://www.jp.onkyo.com/support/servicebase.htm>
からお申込みいただけます。

■お近くの修理拠点へ持込みをご希望の場合は

次の URL に全国の修理拠点の案内がございます。
<http://www.jp.onkyo.com/support/servicebase.htm>

■保証書について

保証書の記載事項をご確認ください。また、所定事項をご記入いただき大切に保管してください。保証期間内に万一、故障や異常が生じたときは、保証書をご用意のうえ、相談窓口にご相談ください。

■保証期間終了後の修理について

修理によって機能が維持できる場合は、お客様のご要望により有料修理いたします。本機の補修用性能部品は、製造打ち切り後、最大4年間保有しています。保有期間経過後でも故障箇所によっては修理可能な場合がありますので、ご相談ください。

電話番号、受付時間などは変更になる場合がございます。

サポートのご案内、オンラインユーザー登録：Eメールによる製品サポート情報や製品関連情報のお届け、ONKYO DIRECT オンラインショップからの情報メールのご案内などのサービスをご利用いただくことができます。(ご登録いただいたお客様情報は、弊社のサービス以外の目的で使用されることはありません)

<http://www.jp.onkyo.com/support/audiovisual/index.htm>

データの取り扱いについて：修理を行うためにデータの消去を行う場合がございますが、製品の修理ご依頼いただきました時点でデータの消去にご同意いただいたものといたします。また、製品の記憶装置(ハードディスク等)の記録媒体に保存された内容の消失、破損、変更等につきまして当社は一切責任を負いません。お客様の責任においてデータ等のバックアップ、管理をお願いいたします。

ONKYO

オンキヨー & パイオニア株式会社

〒130-0015 東京都墨田区横網一丁目10番5号

© 2018 Onkyo & Pioneer Corporation. All rights reserved. Onkyo group has established its Privacy Policy, available at [<http://www.onkyo.com/privacy/>].

© 2018 Onkyo & Pioneer Corporation. Tous droits de reproduction et de traduction réservés.

ONKYO

PD-S10

High Fidelity Audio Player

取扱説明書

Instruction Manual

Mode d'emploi

Manual de instrucciones

Manuale di istruzioni

Bedienungsanleitung

Grundläggande bruksanvisning

Руководство по эксплуатации

使用手冊

使用手冊

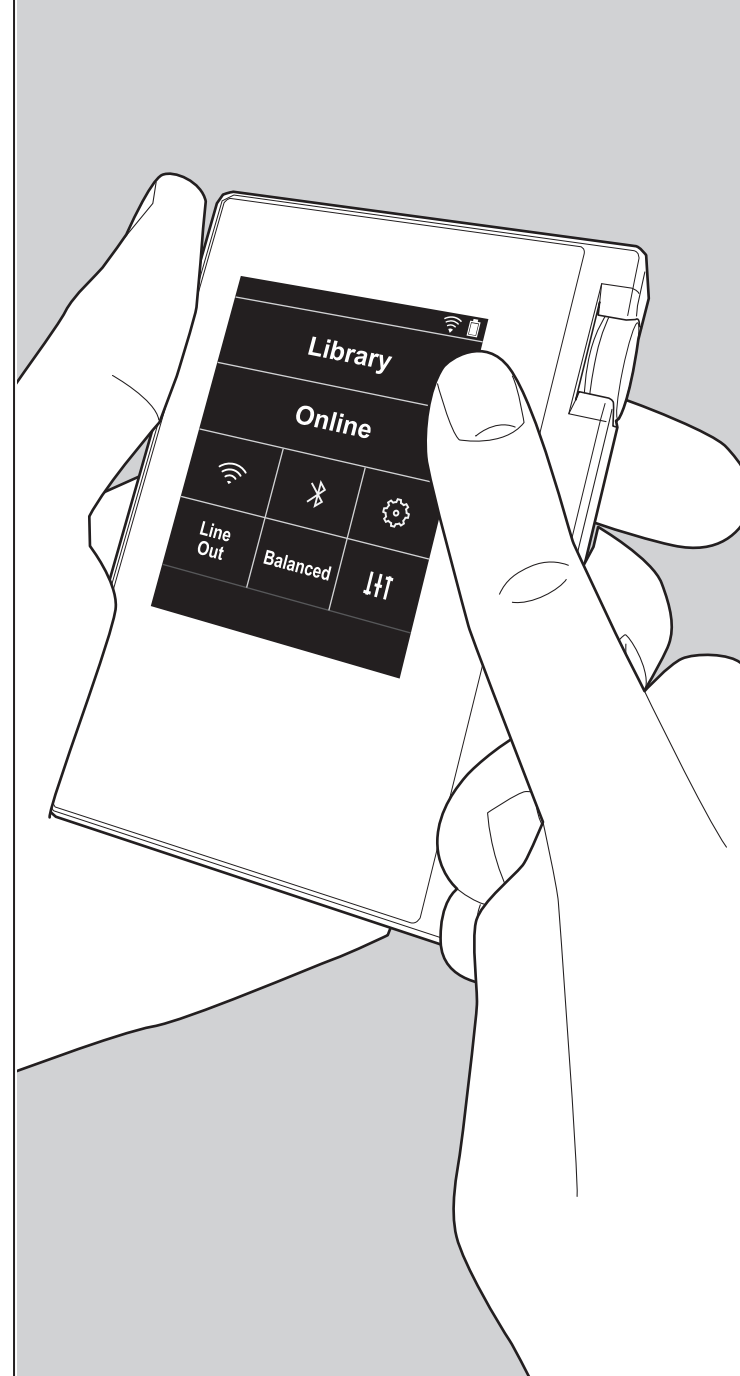

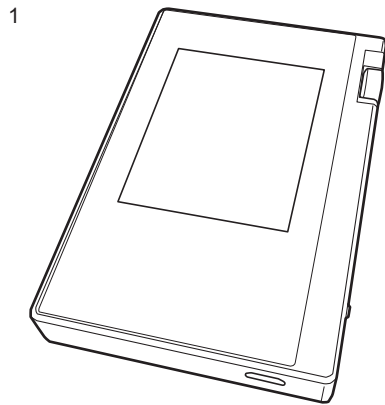

Table of Contents

Before Start	2
What's in the box	3
Part Names	4
Part Names	4
Initial Setup	6
Turning the power on and initial settings	6
Playback	8
Copying music with "X-DAP Link"	8
Dragging and dropping to copy music	13
Listening to music from the "Library"	14
Creating a play list	16
Using network services	17
Connecting BLUETOOTH®	18
Line Out	19
USB Output	20
Advanced Setup	21
⚙️ Various settings	21
🔊 Audio Adjust	24
🏠 Customizing the Home screen	26
🔄 Software Update	27
Supplementary Information	29
Supplementary Information	29
Others	30
Entering text	30
General Specifications	31
Cautions for use	32



What's in the box



1. Main unit (1)
2. micro USB cable (1)
3. Protective film (1)
This protects the main unit. Peel off the temporary film on the display first, then attach this film.

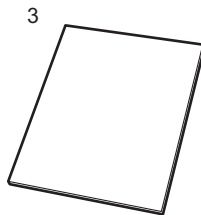
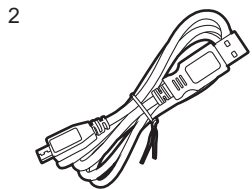

- Quick Start Guide (1)
* This document is an online instruction manual. It is not included as an accessory.



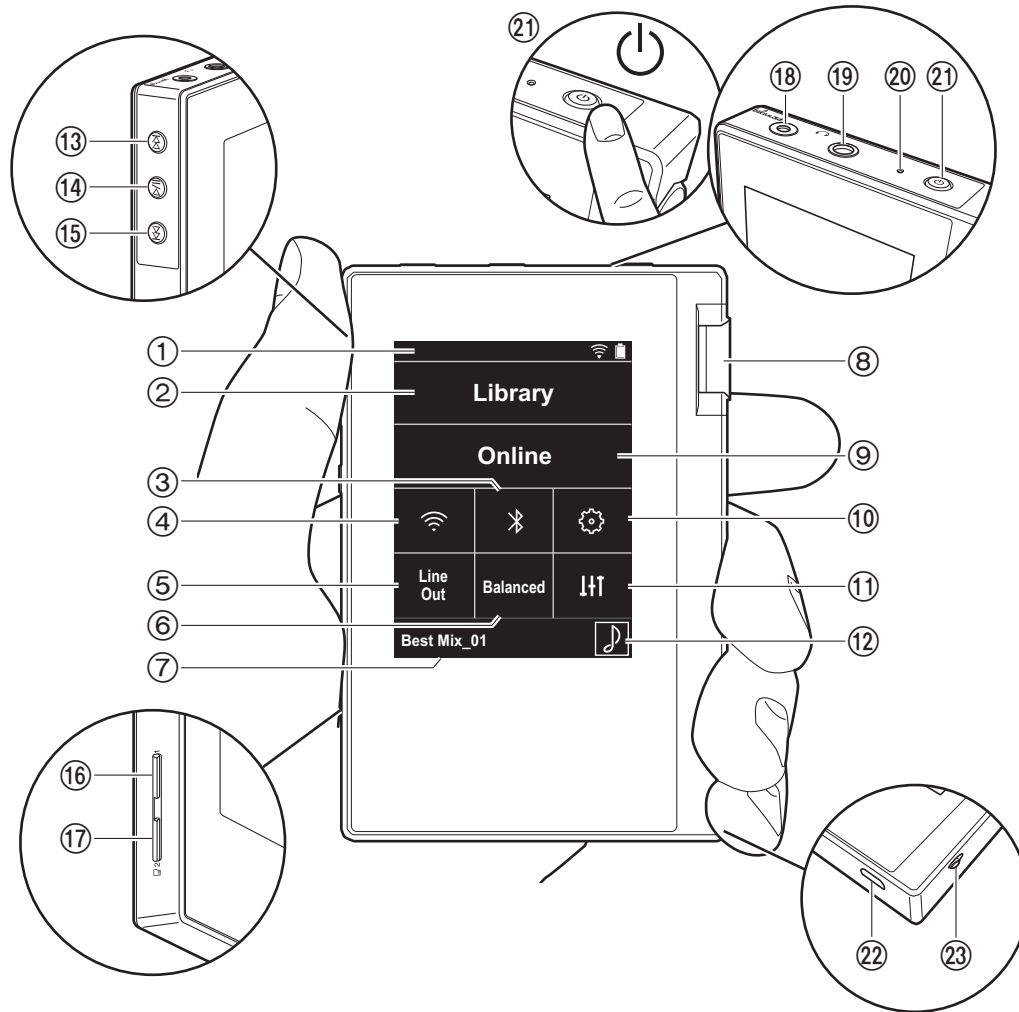

Part Names



1. Status bar
2. Library: Tap to display the tracks copied from your computer (P14).
3. Turn on or off the BLUETOOTH feature. "  " is displayed on the status bar when this is on. Pairing is necessary to connect BLUETOOTH wireless technology enabled devices. Refer to "Connecting BLUETOOTH[®]" (P18) for connection settings.
4. Turn on or off the Wi-Fi feature. "  " is displayed on the status bar when this is on. Connection settings are necessary to use Wi-Fi features. Refer to "2. Wi-Fi" (P7) for connection settings.
5. Line Out: You can switch the headphone output to the line output mode to connect external equipment. "Line Out" is displayed on the status bar when this is on.
6. Tap when using balanced headphones and switch between the "Balanced" and "ACG" modes.
Balanced: Compared to the normal single-ended operation, this mode enables you to get a larger output and as the high voltage is not grounded together with the small signal, you can anticipate superior music quality. Because you get a larger output, you can drive headphones with a higher impedance.
ACG: The basic operating method is the same as Balanced (mode), but uses technology to even more forcefully fix grounding standards, so you can enjoy a sound quality with improved clarity and stability than Balanced (mode). Output volume is the same as the regular single-ended operation, however.
7. Shows the name of the track being played. Tap to display the play screen.
8. Volume dial: Turn the dial to adjust the volume.
9. Online: Tap to switch to a screen showing a list of network services, such as TuneIn Radio, etc. (P17).
10. You can make various settings for the unit, such as Wi-Fi and BLUETOOTH settings (P21).
11. You can set to your preferred sound quality (P24).
12. Artwork: Displays the album art of the track being played. Tap to display the play screen.
13. Skip () button: Skip to the next track. Press and



hold to fast-forward through the track.

- 14. Play/pause (▶ / ||) button
- 15. Skip (◀◀) button: Skip to the beginning of the track or to the previous track. Press and hold to rewind the track quickly.
- 16. micro SD card slot 1
- 17. micro SD card slot 2
 - When inserting the micro SD card into the card slot, insert with the contacts facing up and push in completely so the card clicks into place.

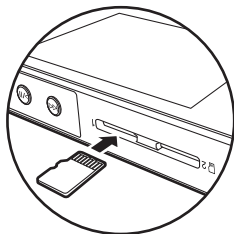

- To remove the micro SD card, first unmount it (P32). After unmounting, push the micro SD card in until you hear a click and then pull straight out. The micro SD card may spring out so take care not to lose it.
- 18. Headphone jack (balanced): Connect headphones compatible with balanced output. (2.5 mm/4-conductor)
 - 19. Headphone jack (🔊): Connect regular headphones. (3.5 mm/3-conductor)
 - This unit does not support simultaneous use of the balanced headphone jack and the headphone jack. Using both jacks at the same time may result in damage.
 - 20. Charging lamp: This lights white when charging starts. It turns off when recharging finishes. If the unit is in a state that prevents charging, it flashes white. Try charging again after waiting a while.
 - 21. Power button (⏻): Press and hold the power button to turn the power on. To turn the power off, press and hold the power button so the "Power Off?" screen is

displayed. You can turn the power off by tapping "Yes". To turn the display on or off, just press the button.

- If operation becomes unstable, you can shutdown the unit by pressing and holding the power button for 10 or more seconds. Refer to "If operation becomes unstable" (P32) for details.
- 22. micro USB port: To charge the unit (P6) or transfer music files (P8, P13), connect the supplied micro USB cable.
 - 23. HOLD switch: You can lock operations on this unit by sliding the switch up. When the "Operations while Holding" (P22) setting is "Enable", the volume dial and side buttons for play, etc., can still be used.

Turning the power on and initial settings

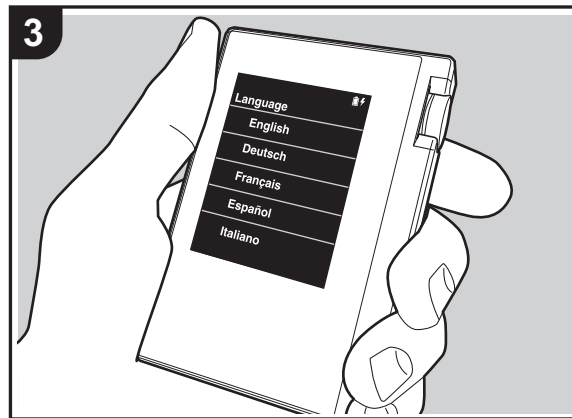
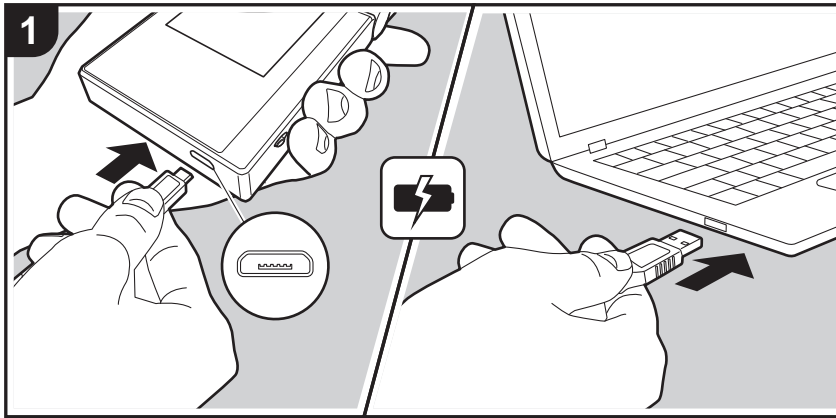

Initial Setup starts automatically

1. The battery is not charged at the time of purchase. Charge the unit with the supplied micro USB cable before use. Connect so the wider side of the plug is down when inserting into this unit's micro USB port. The recharging mark is displayed at the top right of the screen when recharging.
 - As malfunction may result, do not use the accessories with devices other than this unit and do not use a USB cable other than the supplied one with this unit.
 - You can also recharge while the unit is on. The time for recharging may increase in this case.
2. The power comes on automatically when recharging starts, and the initial settings start.
3. Select the language you want to use first. Flick the list of languages up or down, then tap the language you want to use. When you select the language, a confirmation for the initial settings is displayed. Tap "Yes". If you tap "No", you will exit the initial settings and the home screen is displayed.

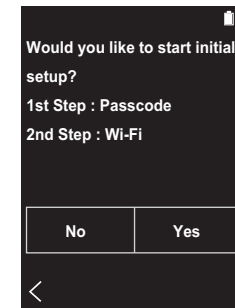

- "Passcode (P23)" and "Wi-Fi (P21)" settings can be completed later.



■ 1. Passcode

Set the pass code used to protect this unit. When you set a pass code, the pass code screen is displayed when the power is turned on or when restoring from display off. You should create a pass code to protect your account if you are going to use a network service.

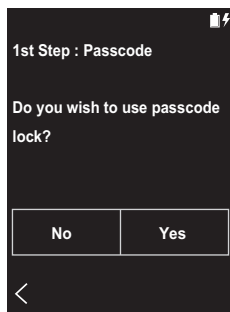

1. Enter any four digit number. If you made a mistake with an entry, tap "⌫".
2. Enter the pass code again to confirm.
 - If you enter the wrong pass code three times, a message appears asking if you want to initialize the unit's settings. Note that even if the settings are initialized, the copied music files are not deleted.

■ 2. Wi-Fi

Set to use network services such as TuneIn Radio on this unit.

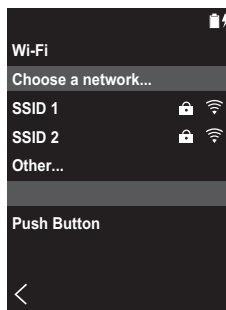
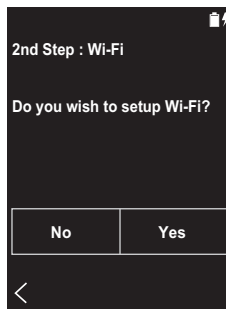

Wi-Fi can be connected in the following two ways.

Selecting SSID:

1. Tap the SSID of the access point you want to connect from the SSID displayed.
 - If the SSID of the access point is not displayed, tap "Other..." in the SSID list and follow the on screen instructions to configure.
2. After tapping the field for entering the password, enter the password of the access point, then tap "Connect". For details on how to enter text, refer to "Entering text" (P30).
3. "📶" is displayed on the status bar on the screen when

the connections are complete.

Using the push button:

- The access point needs to have an automatic setting button.
1. Tap "Push Button" on the screen and press the automatic setting button on the access point.
 - The operation of the automatic setting button depends on your device. Refer to the instruction manual of your device for instructions.
 2. "📶" is displayed on the status bar on the screen when the connections are complete.

Copying music with "X-DAP Link"

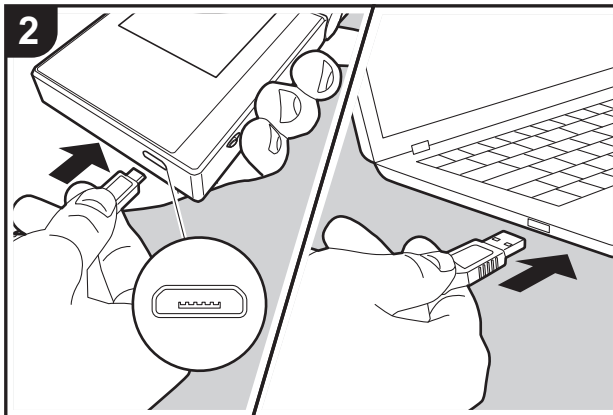
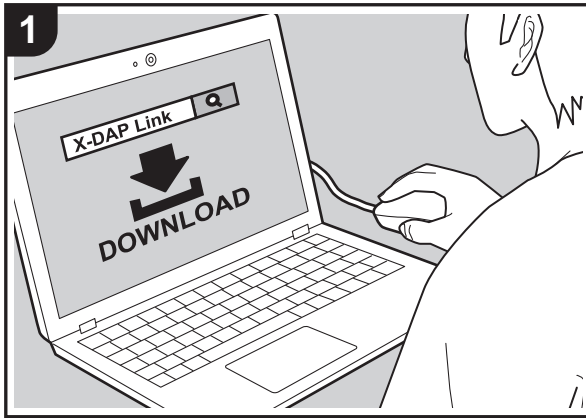

You can copy music files stored on your computer to the built-in storage on this unit or to a micro SD card in this unit, then listen to the music through the "Library" (P14). You can copy either using the data copying software "X-DAP Link" or by dragging and dropping (P13).

- X-DAP Link is compatible with Windows® 10 (32bit/64 bit), Windows® 8/ 8.1 (32 bit/64 bit), and Windows® 7 (32 bit/64 bit).
- To copy to a micro SD card, insert a micro SD card into the card slot (P5).
- When removing the micro SD card, unmount the micro SD card before removing it (P32).
- NTFS format micro SD cards are not supported on this unit.

Install [X-DAP Link] on your computer

This unit supports X-DAP Link versions 1.2.0 and later. When using version 1.2.0 or earlier, install the latest version before continuing.

Perform the following procedure when the unit is on.

1. Start your computer and download the installer for X-DAP Link from the following site.
<http://www.jp.onkyo.com/audiovisual/portable/dap/license.htm>
 Double-click "setup.exe" to install. Follow the on-screen instructions to install. A shortcut is created on the desktop after installation.
2. Connect this unit to a computer with the supplied micro USB cable. Connect so the wider side of the plug is down when inserting into this unit's micro USB port. You may damage the plug or jack if you try to insert it the wrong way.
 Screen "Change to USB Mass Storage Mode?" is displayed, so tap "Yes". Do not tap "Unmount", displayed when you tap this, until the transfer of the playlist is complete. If you do tap it, unplug the micro USB cable, then connect it again.



3. Start X-DAP Link. The following types of screens are displayed when you start it.



Copying music from a computer

1. Click **1** and select the folder that contains the music files you want to copy. If the folder you want to copy is already displayed, start selecting from **2**.

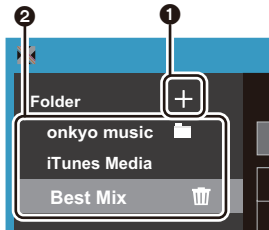

onkyo music

If there are music files you have downloaded from onkyo music (a site that distributes music files), select this folder.

iTunes Media

If you are using iTunes®, a play list and content are displayed. If iTunes cannot be selected, open "Preferences" - "Advanced" in iTunes, then put a check mark next to "Share iTunes Library XML with other applications".

- There may be some differences in the operations screens and how operations are performed depending

on the iTunes version. For details, see the operating instructions for iTunes.

2. A list of music files is displayed in the center of the screen when you select it.

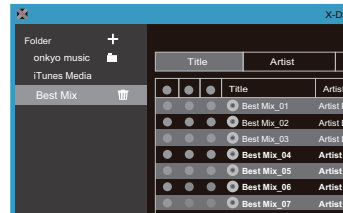

3. Click **3** in the bottom left of the screen and select the copy destination. When copying to the Internal Storage of this unit, select "Internal", when copying to a micro SD card, select the "Removable disk" for the card to be copied to, then click "OK". You can also click **4** **5** to specify different copy destinations to **3**.

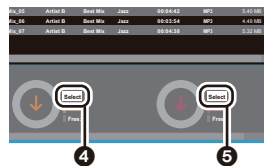
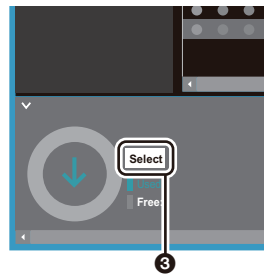

4. Select the music files you want to copy according to the copy destination specified in step 3. If the copy destination was selected by clicking **3**, put check marks in the column **6** to the left of the music files to be added. By clicking the check button **7** at the very top of the list, you can either select or deselect all tracks.
 - If there are already copied music files in the copy destination, the check button is automatically selected. If there are music files that you want to delete from this unit, deselect them.

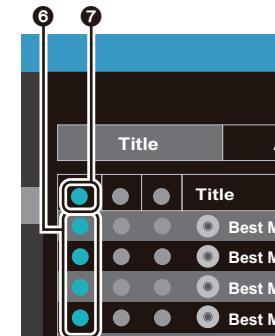



If the copy destination was selected by clicking 4, click 3 in the central column, and if 5 was clicked to select the copy destination, click the check button 9 in the column on the right.

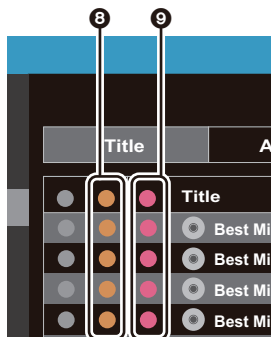

5. If the copy destination was selected by clicking 3 in step 3, click 10.

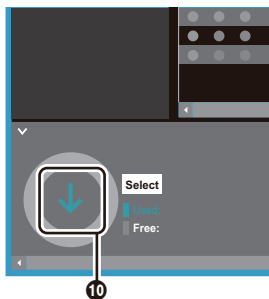

If the copy destination was selected by clicking 4, click 11, and if 5 was selected click 12.

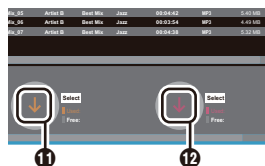

- When "OK" is selected in the confirmation screen, the selected music files are copied to this unit.
 - When copying a music file and an error message is displayed, restart this unit and perform the operation again. If the error message is displayed again, use your computer to delete the "xdaplink" folder from the built-in storage of this unit.
- Tap "Unmount" on this unit's screen and unplug the micro USB cable. Refer to "Listening to music from the "Library""(P14) for play operations.

Creating a play list with "X-DAP Link"

You can create a playlist with "X-DAP Link", then transfer it together with the music files to this unit. Creating playlists with X-DAP Link is supported with X-DAP Link versions 1.3.0 or later. When using version 1.3.0 or earlier, install the latest version before continuing.

Perform the following procedure when the unit is on.

- Connect this unit to a computer with the supplied micro USB cable. Connect so the wider side of the plug is down when inserting into this unit's micro USB port. You may damage the plug or jack if you try to insert it the wrong way.

Screen "Change to USB Mass Storage Mode?" is displayed, so tap "Yes". Do not tap "Unmount", displayed when you tap this, until the transfer of the playlist is complete. If you do tap it, unplug the micro USB cable, then connect it again.
- Start X-DAP Link.
- Click the 1 on the left of the screen and enter the

Playlist name. The playlist you created is added to the left of the screen when you click "OK".

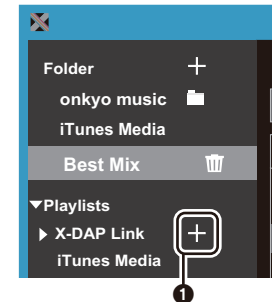

- Click 2 and select the folder that contains the music files you want to add to the playlist. If the folder you want to add to the playlist is already displayed, start selecting from 3.

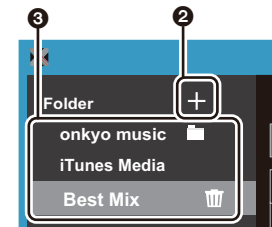



5. Drag and drop the music files you want to add to the playlist to the playlist you have created.

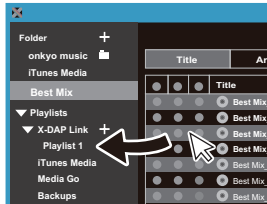

6. Repeat steps 4 and 5 to keep adding tracks to the playlist.
7. Click **4** in the bottom left of the screen and select the transfer destination.

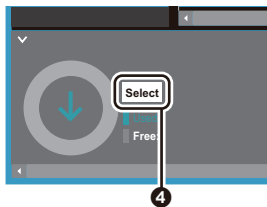

8. When transferring to the built-in storage of this unit, select "Internal", when transferring to a micro SD card, select the "Removable disk" for the card to be copied to, then click "OK" at **5**.

- Irrespective of the destination you transferred the playlist to, it is displayed in the same place in a list on this unit.

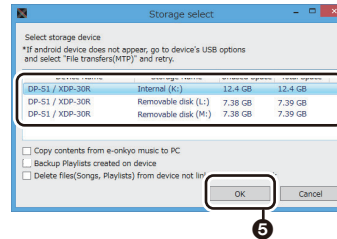

9. When the playlist to be transferred to this unit is selected, a screen similar to the one shown below is displayed in the middle of the screen. After putting a check mark in **6** on the left hand edge, click **7**.

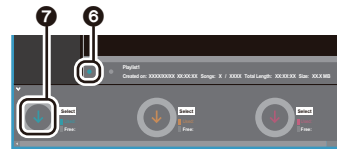

10. When "OK" is selected in the confirmation screen, the selected playlist is copied to this unit.

- When transferring a playlist and an error message is displayed, restart this unit and perform the operation again. If the error message is displayed again, use your computer to delete the "xdaplink" folder from the built-in storage of this unit.

11. Tap "Unmount" on this unit's screen and unplug the micro USB cable. Refer to "Loading playlists" (P16) for how to load playlists.

Backing up playlists on your computer

You can back up playlists you have created on this unit to your computer using X-DAP Link. The playlists you have backed up can be restored by transferring them from X-DAP Link.

To back up:

1. Connect this unit to a computer with the supplied micro USB cable. Screen "Change to USB Mass Storage Mode?" is displayed, so tap "Yes".
2. Start X-DAP Link.
3. When you press **1** at the bottom left of the screen, the "Storage select" screen is displayed.



4. Select the storage in **2**, put a check mark next to "Backup Playlists created on device" in **3**, then click "OK" at **4** to start the backup.
 - Irrespective of the storage selected, the playlist files created on this unit are backed up to the PC all at once.
 - Playlists created on other devices are not backed up.

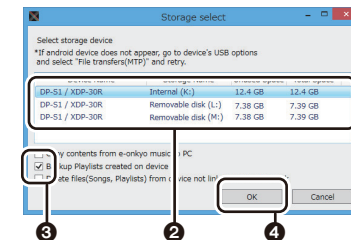



5. When backing up is complete, the date and time of the backup and the playlist file are added to the left of the screen.

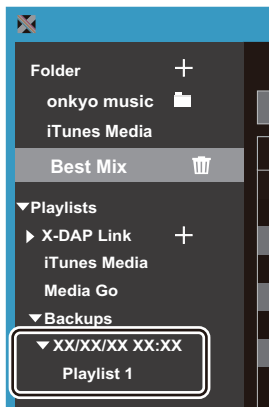

- The playlist files you have backed up cannot be edited on your computer.

To restore:

1. Connect this unit to a computer with the supplied micro USB cable. Screen "Change to USB Mass Storage Mode?" is displayed, so tap "Yes".
2. Start X-DAP Link.
3. When you press ⑤ at the bottom left of the screen, the "Storage select" screen is displayed.

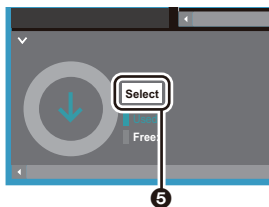

4. Select the storage destination to restore the playlist file at ⑥, then click "OK" at ⑦.
 - Irrespective of the storage selected as the restore destination, the playlist is restored automatically as a playlist for this unit.

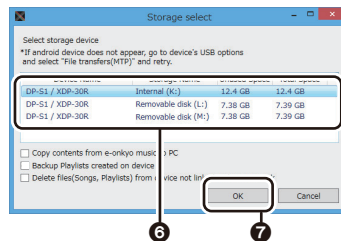

5. Select the playlist file you want to restore at ⑧, then put a check mark next to "Send backup Playlist to the device" at ⑨ at the right of the screen. Note that if there is a playlist with the same name on this unit when you restore a playlist, the playlist is overwritten.

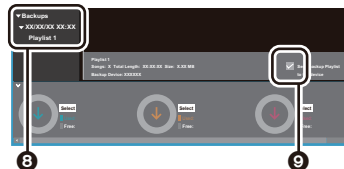

6. Click ⑩ at the bottom left of the screen then click "OK" to start restoring the file.

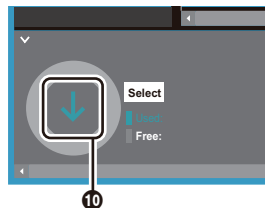

Dragging and dropping to copy music

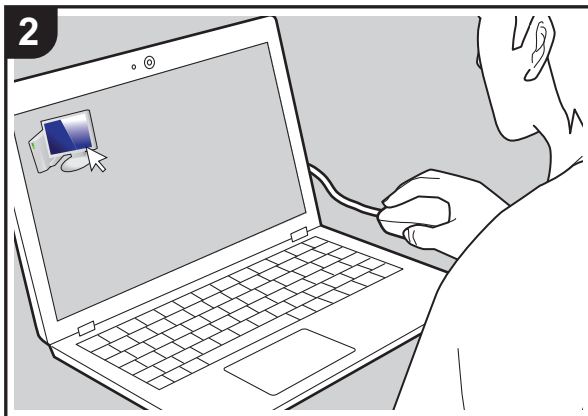
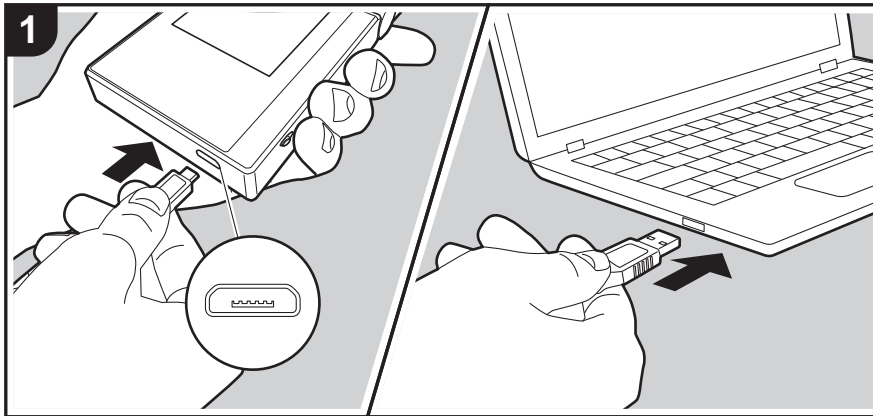

You can copy music files stored on your computer to the built-in storage on this unit or dragging and dropping to a micro SD card in this unit, then listen to the music through the "Library" (P14).

- To copy to a micro SD card, insert a micro SD card into the card slot (P5).
- When removing the micro SD card, unmount the micro SD card before removing it (P32).
- NTFS format micro SD cards are not supported on this unit.

Copying music from a computer

1. Connect this unit to a computer with the supplied micro USB cable. Connect so the wider side of the plug is down when inserting into this unit's micro USB port. You may damage the plug or jack if you try to insert it the wrong way.
Screen "Change to USB Mass Storage Mode?" is displayed, so tap "Yes". Do not tap "Unmount", displayed when you tap this, until the transfer of the playlist is complete. If you do tap it, unplug the micro USB cable, then connect it again.
 - If "AutoPlay" or similar is displayed on your computer, select "Open folder to view files" and then proceed to step 3.
2. Open "PC", "My Computer", etc., on your computer.
3. Select the save destination from the list. To copy to the built-in storage in this unit, open "Internal". To copy to a micro SD card, open the "Removable disk" card you want to copy to.
 - The screen displayed depends on the OS and language of your computer.
4. Drag and drop the folder on your computer that contains the music files that you want to copy to the copy destination.
5. Tap "Unmount" on this unit's screen and unplug the micro USB cable. Refer to "Listening to music from the "Library""(P14) for play operations.

Listening to music from the "Library"

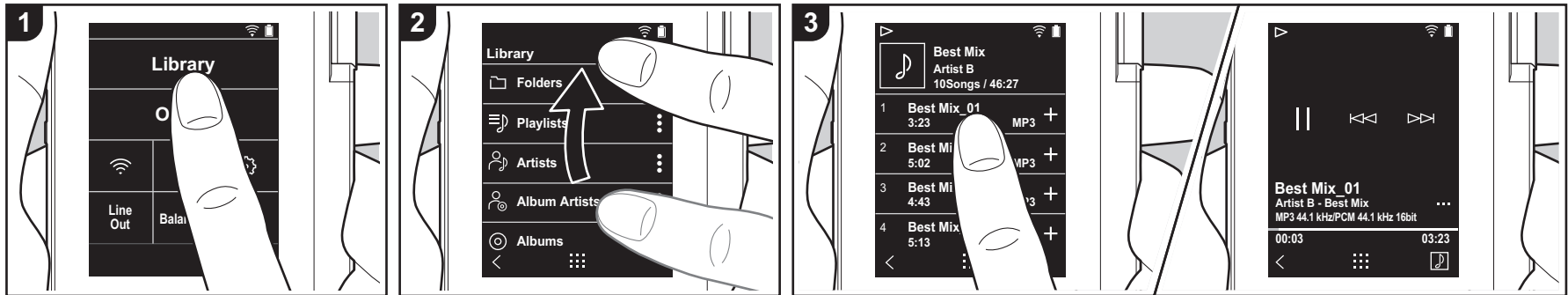

You can listen to music files copied from your computer or to music on an inserted micro SD card. Note that the operations to play are the same for both.

- Refer to (P5) for how to insert the micro SD card.
- When removing the micro SD card, unmount the micro SD card before removing it (P32).
- NTFS format micro SD cards are not supported on this unit.

■ Playing Music with the "Library"

1. A categorized list of tracks you copied from your computer is displayed when you tap "Library" in the home screen.
 - It may take some time for synchronized tracks to be displayed.
2. Flick the list screen up and down then tap on the display category you want.

Folders

All tracks saved in the same folder level are displayed.

Playlists

Displays a list of play lists you have created (P16).

Artists

Displays by artists as recorded in the music files as participating artists.

Album Artists

Displays by artists as recorded in the music files as artists participating in the album.

Albums

Displays by album.

Songs

Displays all tracks.

Genres

Displays by genre.

3. When you tap the track you want to play in the list of tracks, the screen changes to the play screen and play starts. To return to the list of tracks, tap "<" at the bottom left of the screen.
 - Do not connect headphones that have

an impedance outside the rated range as this may result in damage. Refer to "General Specifications"(P31) for the headphone specifications.

- At the time of purchase, the Auto sync feature is on, so when music files are copied to this unit or a micro SD card with music files on it is inserted (P5), the data is automatically synchronized. When "Auto sync" (P22) has not been set, tracks may not be displayed.

■ Change the order of categories in "Library"

Tap "⋮" at the right of the screen for the category you want to reorder in the "Library" categorized list, then tap either "↑" or "↓". Tap "x" to confirm the change in order.

Adjusting the volume

Turn the volume dial to adjust the volume.

- The volume bar is displayed on the screen when you turn the volume dial.

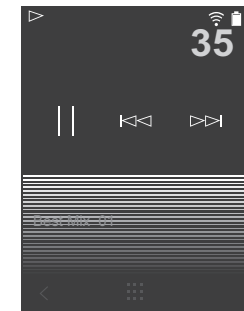



■ The play screen

Screen A

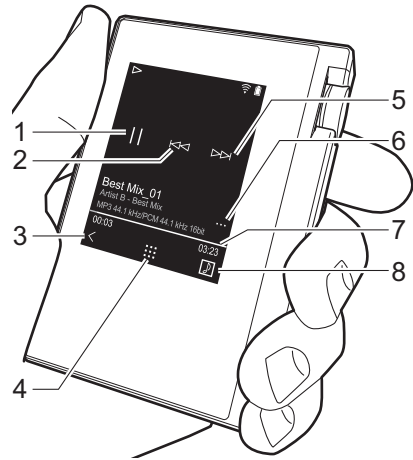

1. Play/pause (▶ / ||)
2. Skipping (◀◀)

Skip to the beginning of the track or to the previous track.

3. Return to the list of tracks.
4. Switches to the home screen.
5. Skipping (▶▶)

Skip to the next track.

6. Switches to screen B.
7. Seek bar

Progresses along with the track's progress. By swiping left or right from the current play position, you can move the play position to the position where you lift your finger.

8. Tap to display the album art.

Screen B

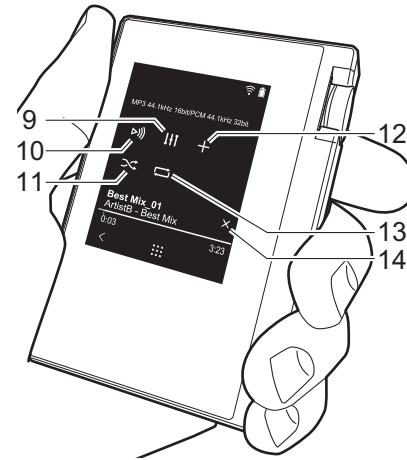

9. Audio Adjust

You can set to your preferred sound quality (P24).

10. Switch output between "Headphone", "Line Out", or "Bluetooth".

 - When "Line Out" is selected, output through the headphone jack is at maximum volume, so do not use headphones. Adjust the volume on the connected device.
 - "Bluetooth" is displayed when BLUETOOTH is on and a BLUETOOTH wireless technology enabled device is connected.

11. Shuffle mode

You can switch shuffle play on or off by tapping this. "∞" is displayed on the

- status bar on the screen when this is on.
12. The track being played is added to the play list (P16).
13. Repeat mode

Tap to change the mode: 1 track repeat, → all track repeat, → no repeat. "1" is displayed on the status bar on the screen when 1-track repeat is set, and "∞" is displayed for all-track repeat.

 - 1-track repeat cannot be set when the shuffle mode is on.

14. Switches to screen A. When you have switched to screen B from the album art screen, this switches to the album art screen.

Creating a play list

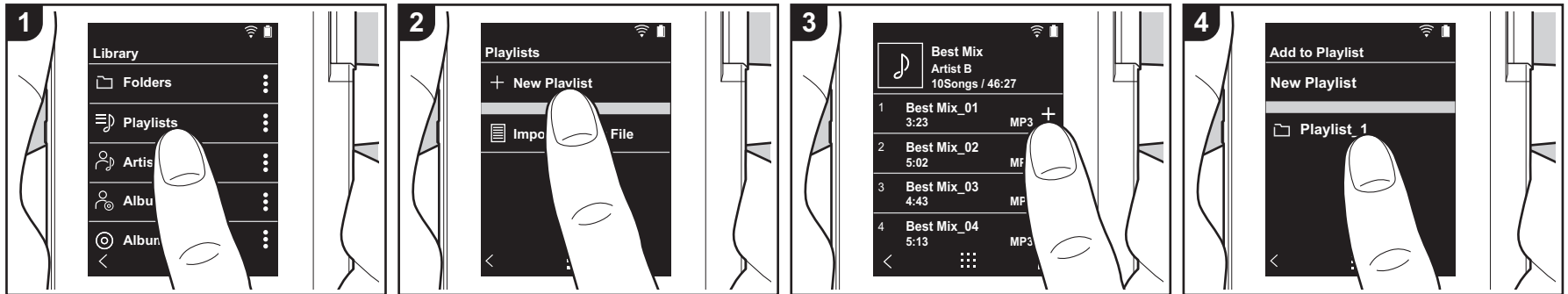

You can select the tracks you like to create your own play list.

1. Tap "Playlists" in the categorized list in the "Library".
2. Tap "New Playlist" and enter the title. For details on how to enter text, refer to "Entering text" (P30). Tap "<" at the bottom left of the screen to switch to the track list when you have finished entering text.
3. In the list, tap the "+" to the right of the track you want to add to the play list.
4. Tap a play list you have created to register the track in the play list.
5. Repeat steps 3 and 4 to keep adding tracks to the play list.
 - Play lists created outside the "Library", such as in iTunes, are not displayed in the list of play lists on this unit.

■ Editing a play list

Tap "Playlists" in the list of categories in the "Library" to display the list of play lists.

To delete a play list:

Tap "⋮" at the top right of the play list you want to delete, then tap "🗑️".

To change the name of a play list:

Tap "⋮" at the top right of the play list whose name you want to change, then tap "✎".

■ Editing tracks in a play list

Tap "Playlists" in the list of categories in the "Library" to display the list of play lists. Tap the play list you want to edit next.

To delete a track from a play list:

Tap "⋮" at the top right of the track you want to delete, then tap "🗑️".

- Tracks are not deleted from the unit even if you delete them from a play list.

To change the order of tracks in a play list:

Tap "⋮" at the top right of the track you want to reorder, then tap "↕".

■ Loading playlists

Load the playlist files transferred to the built-in storage of this unit or to a micro SD card to use as the playlist for this unit.

- This unit can load m3u, m3u8, pls, and wpl format playlist files.
1. Tap "Playlists" in the categorized list in the "Library".
 2. Tap "Import Playlist File" to display a list of playlist files you have stored.
 - "Import Playlist File" displays a list of all of the playlist files that have been transferred to the built-in storage, to micro SD card 1, or to micro SD card 2.
 3. After tapping the file in the list that you want to load as the playlist, tap "Yes".
 - The playlist file is not deleted from the list even if you load it.

Using network services

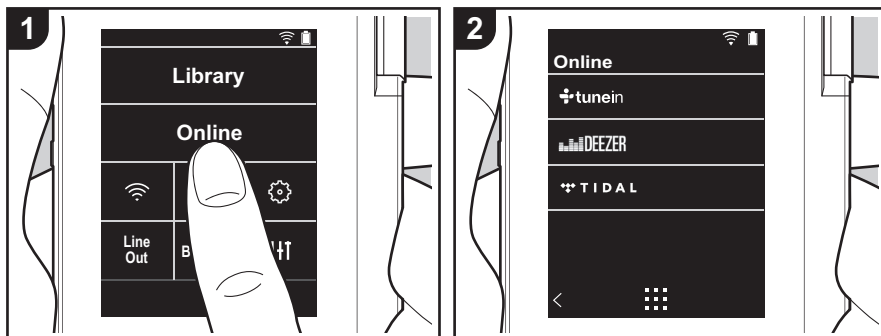

You can use network services such as TuneIn Radio, DEEZER and TIDAL by connecting this unit to a network that has an internet connection.

- There needs to be a Wi-Fi connection in order to play network services.
- Depending on the network service, the user may need to register from their computer first. Refer to the websites for each of the services for details about them.
- Functionality may be introduced by software updates and service providers may cease services, meaning that some network services and content may become unavailable in the future.

Playing Back

Perform the following procedure when the unit is on.

1. Tap "Online" in the home screen of this unit.
2. Tap the network service you want to use.
3. Follow the on screen instructions and tap the radio station or program to start

play.

- To return to the preceding screen, tap "<" at the bottom left of the screen.

Network service menus

You can register certain stations as your favorites or delete stations you have registered from your favorites. The menu displayed depends on the service currently selected.

A menu is displayed by tapping "⋮" at the bottom right of the screen while playing a station and then tapping "⋮" in the middle of the screen.

Regarding the TuneIn Radio Account

Creating an account on the TuneIn Radio website (tunein.com) and logging in from the unit allows you to automatically add your favorite radio stations and programs to your "My Presets" on the unit as you follow them on the website. "My Presets" are displayed in the level under TuneIn

Radio.

To display a radio station registered in "My Presets", you must log into TuneIn Radio from the unit. To log in, select "Login" - "I have a TuneIn account" in the "tunein" top list on the unit, and then enter your user name and password.

- If you associate the device on My Page within the TuneIn Radio website using the registration code obtained by selecting "Login" on the unit, you can log in from "Login" - "Login with a registration code" without entering the user name and password.



Connecting BLUETOOTH®

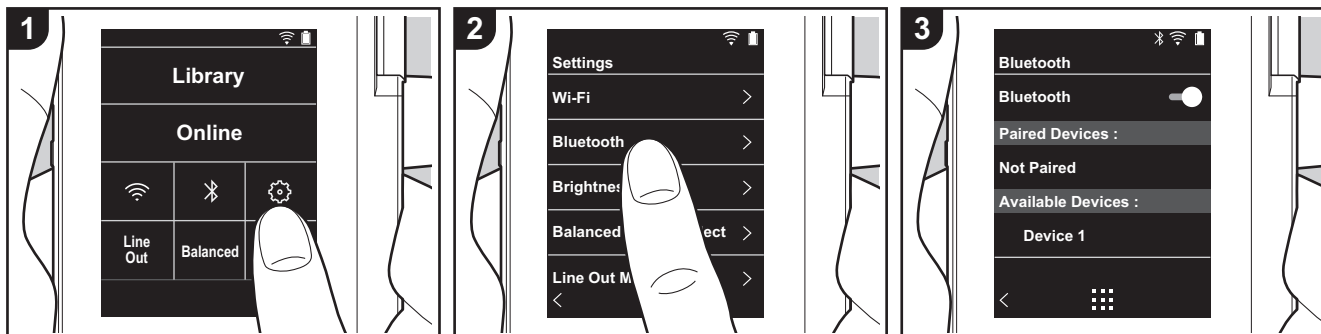

You can listen to music wirelessly by using BLUETOOTH wireless technology enabled devices such as headphones or speakers. Reception is possible over a distance of 10 m with a clear line of sight. The communication distance will be reduced in some conditions. This unit supports Qualcomm® aptX™ HD. You can enjoy higher quality wireless sound by connecting headphones and wireless speakers that support aptX HD.

- Playback will be aptX when connected with a Bluetooth enabled device that supports aptX, and aptX HD when connected with a Bluetooth enabled device that supports aptX HD.

Pairing for play

Pairing is necessary when connecting the BLUETOOTH wireless technology enabled devices for the first time. Make sure the BLUETOOTH wireless technology enabled device you want to connect is ready to be detected.

1. Tap "⚙️" in the home screen.

2. Tap "Bluetooth".
3. Turn on the BLUETOOTH feature and select the device to connect from the "Available Devices" list.
4. Pairing will end after a short time.
5. Tap "Library" or "Online" in the home screen.
 - This unit can store the data of up to eight paired devices.

When connecting after the first time

1. Tap "⚙️" in the home screen.
2. Tap "Bluetooth" and tap the device you want to connect in "Paired Devices".

Canceling a connection

1. Tap "⚙️" in the home screen.
2. Tap "Bluetooth".
3. Tap "⋮" at the top right of the device you want to disconnect, then tap "Disconnect".
 - Pairing information is not deleted even if you cancel the connection. Tap "Forget this device" to delete the pairing information.



Line Out

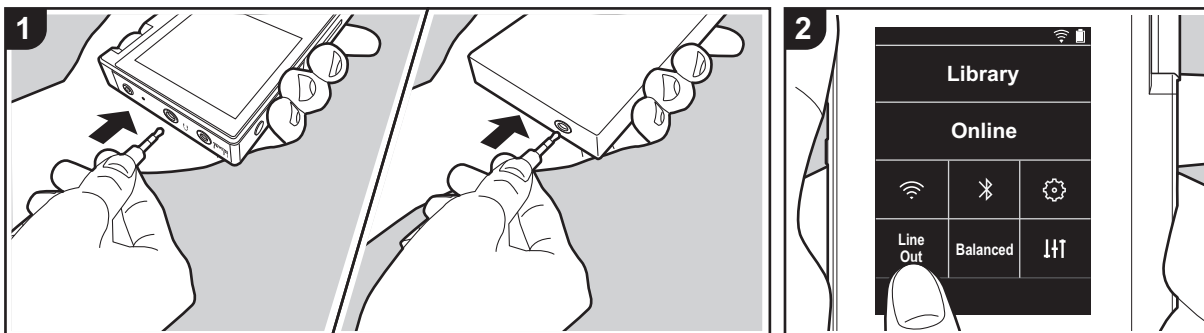

You can connect a headphone amplifier or D/A converter, for example, that has line input. You will need a headphone plug (commercially available) to connect to this unit. Make sure you have the correct type of headphone plug for the jack of the device you are connecting.

Connecting a device

1. Connect the device to this unit through the headphone jack.
2. Turn on the power of this unit, and select "Line Out" in the home screen to turn Line Out on. "Line Out" is displayed on the status bar on the screen when this is on.
 - When "Line Out" is on, output through the headphone jack is at maximum volume, so do not use headphones. Adjust the volume on the connected device.



USB Output

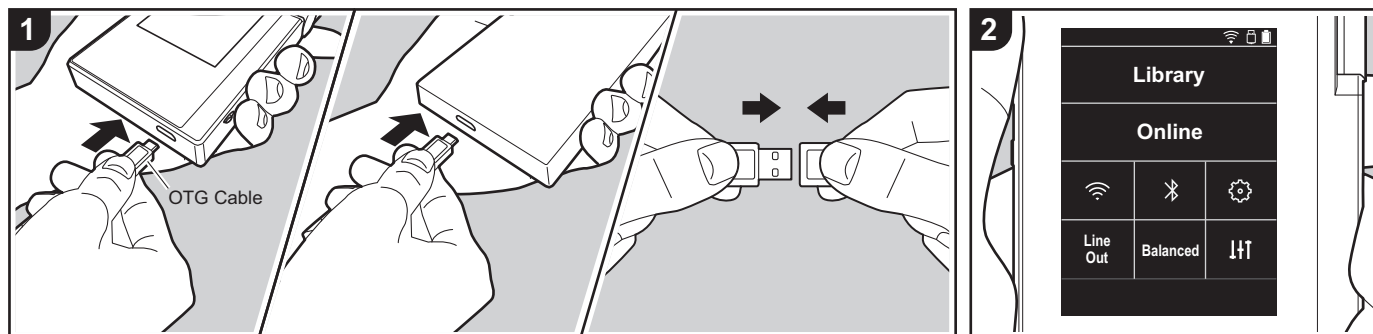

You can connect a headphone amplifier or D/A converter, for example, that has a USB connector. You will need a USB OTG (On-The-Go) cable (commercially available) to connect to this unit. Make sure you have the correct type of USB cable for the USB port of the device you are connecting to the OTG cable. If it is a micro USB port, you can use the USB cable included with this unit.

This unit is compatible with the following devices. (As of December 2017)

Headphone amplifier : XPA-700, DAC-HA300

- If the attached USB-DAC does not support DoP stream, playback and attached devices may be adversely affected.

Connecting a device

1. Connect this unit to the device you are connecting using an OTG cable, etc. Make sure you plug the cable in the right way up when connecting. You may

damage the plug or jack if you try to insert it the wrong way.

2. Turn on the power of this unit and the connected device. "USB" is displayed on the status bar on the screen when this unit recognizes the connected device.
 - When playing DSD format music files, DoP format can be output via USB (P22).



⚙️ Various settings

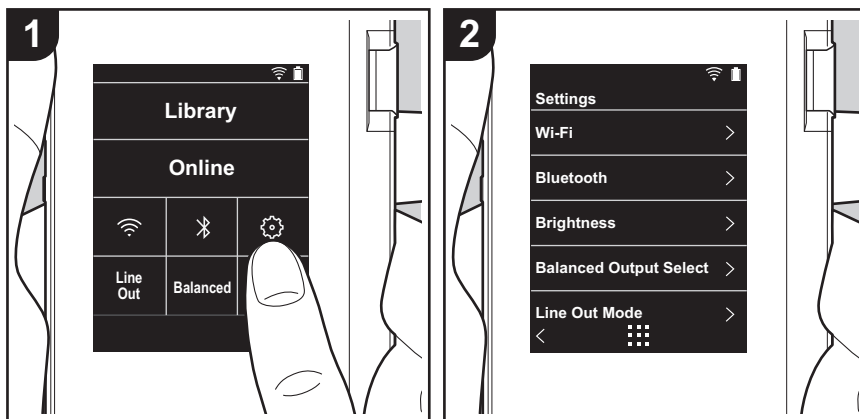

Tap ⚙️ to make settings for Wi-Fi and BLUETOOTH, settings for audio output, pass code settings, software updates, and a variety of other settings.

1. Tap "⚙️" in the home screen.
2. Tap the item you want to set.

■ Wi-Fi

"On": Connection to a network via Wi-Fi is enabled. This also enables you to make various settings related to Wi-Fi, such as selecting the SSID of the access point to be connected.

"Off (default value)": Connection by Wi-Fi is not enabled

■ Bluetooth

Bluetooth

"On": Enables connection with a BLUETOOTH wireless technology enabled device. This also enables you to make various settings related to BLUETOOTH, such as pairing.

"Off (default value)": When BLUETOOTH is not to be used

Enable aptX™ HD: When this is On, you can get even better wireless sound from your Bluetooth wireless technology enabled headphones or speakers that support aptX HD. If sound interruptions occur while playing with aptX HD enabled, the problem may be improved by disabling this feature.

"On (default value)": Enable aptX HD

"Off": Disable aptX HD. When disabled, play is with aptX or SBC, according to the codec supported by the connected Bluetooth wireless technology enabled device.

■ Brightness

You can adjust the brightness of the screen. The brightness can be set with the slide bar in 10 steps between "⚙️ (1)" and "⚙️ (10)". The screen becomes brighter when you slide it to the right (default value is "9").

■ Balanced Output Select

Use when balanced headphones are to be connected.

"Balanced (default value)": Compared to the normal single-ended operation, you can get a larger output and the high voltage is not grounded together with the small signal, so you can anticipate a superior effect in the quality of the music. Because you get a larger output, you can drive headphones with a higher impedance.

"ACG": The basic operating method is the same as Balanced (mode), but uses technology to even more forcefully fix grounding standards, so you can enjoy a sound quality with improved clarity and stability than Balanced (mode). Output volume is the same as the



regular single-ended operation, however.

- This unit does not support simultaneous use of the balanced headphone jack and the headphone jack. Using both jacks at the same time may result in damage.

■ Line Out Mode

"On": Switch the headphone output to the line output mode to connect external equipment. When "Line Out Mode" is on, output through the headphone jack is at maximum volume, so do not use headphones. Adjust the volume on the connected device.

- When turned on for European models, you can then select either "Fixed (default value)" or "Variable". When "Variable" is selected, volume can be adjusted on this unit. If you select "Fixed", adjust the volume on the connected external device.

"Off (default value)": Line output is not enabled

■ Audio

Gain: You can select the headphone output level to suit your headphones.

Select "High (default value)", "Normal", or "Low".

- Lower the volume first if you intend to select "High".
- When connecting a pair of headphones for the first time, set to "Low" and change the volume level gradually.

Volume Limiter: You can set an upper limit for the maximum volume so that the volume does not increase too much. Select between "0" and "60 (default value)".

USB Audio: DSD format music files can be output in DoP format via USB. Note that DSD is not output if "Output DSD" is set to off.

- If the attached USB-DAC does not support DoP stream, playback and attached devices may be adversely affected.

Output DSD: "On" / "Off (default value)"

ReplayGain

When this is on, the variation in volume between each music file is corrected and played according to a standard value. To use ReplayGain, you first need to use software, etc., on a computer to embed the volume information in the music file.

Enable ReplayGain: "On" / "Off (default value)"

Normalize setting: Select either "Track Gain" or "Album Gain" to use to make the volume uniform.

"Track Gain (default value)" / "Album Gain"

Preamp with RG info: When the music file has ReplayGain information, the volume level is

either increased or decreased according to the standard value. The volume level can be set in 25 steps between "-12 dB" and "12 dB". ("6 dB" is the default value)

Preamp without RG info: When the music file does not have ReplayGain information, the volume level is either increased or decreased according to the standard value. The volume level can be set in 13 steps between "-12 dB" and "0 dB". ("0 dB" is the default value)

■ Music Library Sync

Auto sync: When this is on, music files you have copied to this unit from a computer or music files on a micro SD card are automatically synchronized with the library.

"On (default value)": When this function is to be used

"Off": When this function is not to be used

Sync Now

If "Auto sync" is off, tap this to manually synchronize the music files with the library. You can select "Sync All" or "Sync Added Songs" after tapping this.

Sync All: Select to synchronize all transferred tracks.

Sync Added Songs: Select to synchronize only tracks that have been added.

■ SD Card

Unmount SD Card: You can unmount a micro SD card. The card can be damaged or may stop working properly if you fail to unmount the card first.

Format SD Card: You can initialize a micro SD card. All the data on the card will be deleted when you initialize it, so make sure you save data you want to keep to a computer, etc. To initialize, after tapping the micro SD card to be initialized, tap "Format" - "Confirm".

■ Physical Buttons

Volume Rotation: You can set the direction to turn the dial when adjusting the volume.

Normal (default value): Turn clockwise to increase the volume.

Reverse: Turn anticlockwise to increase the volume.

Operations while Holding

When set to "Enable", even when you slide the hold switch (P5) up to lock operations on this unit, the Volume dial and side buttons for play (P5), etc., can still be used. Tap this to change the settings for "Volume" and "Side Buttons".

Volume: "Disable (default value)" / "Enable"

Side Buttons: "Disable (default value)" / "Enable"



Operations while Screen Off

When set to "Disable", the side keys, such as the Volume dial and the play button (P5), will not work while the LCD of the unit is off. Tap this to change the settings for "Volume" and "Side Buttons".

- When you slide the hold switch (P5) up to lock operations on this unit, operations are according to the settings in "Operations while Holding".

Volume: "Disable" / "Enable (default value)"

Side Buttons: "Disable" / "Enable (default value)"

■ Home

You can change the buttons displayed in the home screen to buttons for features you prefer.

- Change the buttons displayed in the home screen from the home screen. Refer to "Customizing the Home screen" (P26) for how to change.

■ Power Management

Auto Display Off: The unit's LCD automatically switches off when the specified time elapses with no operations.

Select "Off", "15 seconds", "30 seconds (default value)", "1 minute", "2 minutes", or "5 minutes".

Auto Power Off: The unit's power automatically switches to "Off" when the specified time elapses with no operations.

Select "Off (default value)", "10 minutes", "30 minutes", or "60 minutes".

Onkyo DapController: This restricts connections between the "Onkyo DapController" smartphone app and this unit. By setting to "Disable", the amount of battery consumed can be reduced even when BLUETOOTH is on.

"Enable (default value)": To enable connection with "Onkyo DapController".

"Disable": To disable connection with "Onkyo DapController".

■ Passcode

Passcode Lock: Set a four-digit pass code to protect this unit. (This is not set by default)

Change Passcode: Change the number for the set pass code. This can not be selected if a pass code has not been set.

- If you enter the wrong pass code three times, a message appears asking if you want to initialize the unit's settings. Even if the settings are initialized copied music files are not deleted.

- You should create a pass code to protect your account if you are going to use a network service.

■ Language

Select the language you want to use. Flick the list of languages up or down, then tap the language you want to use.

English, German, French, Spanish, Italian, Swedish, Russian, Traditional Chinese, Simplified Chinese, Japanese

■ Software Update

Update Notice: Availability of a software update will be notified via network when "Enable" is set.

"Disable": Do not notify

"Enable (default value)": Notify

Update Now: Software can be updated via a network or via a micro SD card.

Select "via Network" or "via SD Card". You can not select if there is no software update.

■ Device Information

Software Version: The current software version is displayed.

MAC Address: The MAC address of this unit. This value is specific to the component and cannot be changed.

Serial Number: The unique identifier for this unit.

License: Displays a guide to our privacy policy and the licenses for open source software.

Certification (North American models only): The certificates for acquired safety standards are displayed.

■ Reset

Reset All Settings: The settings of the unit are initialized. Note that music files copied to the internal storage are not deleted. Also, after resetting, the initial settings screen is automatically displayed.

Factory Reset: Reset the unit to the condition it was in when you purchased it. Note that music files copied to the internal storage and settings data are all deleted.



⚡ Audio Adjust

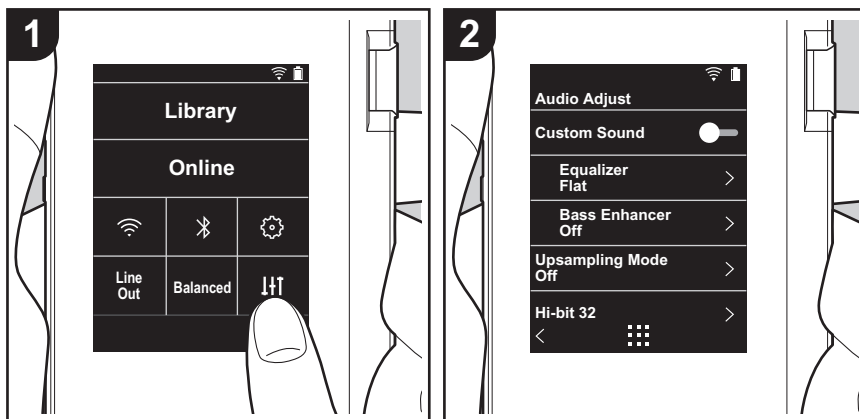

Tap ⚡ to set to your preferred sound quality.

1. Tap "⚡" in the home screen.
2. Tap the item you want to set.

■ Custom Sound

"On": Select to use "Equalizer" and "Bass Enhancer"

"Off (default value)": When this function is not to be used

Equalizer: You can select the sound quality you like from "Flat (default value)", "Pop", "Rock", "Jazz", "Dance", "Vocal", "Custom 1", "Custom 2", or "Custom 3".

Note that you can register your own original equalizers in Custom 1 to 3 using the following operations.

1. To edit an equalizer, first tap the equalizer you want to edit, then tap it again.
2. Tap "< >" to modify the frequency and tap "∨ ^" to adjust the volume of the selected frequency.
3. Tap "Save" when editing is finished and select the location to save to from Custom 1 to 3.

Bass Enhancer: Select a bass sound effect from one of five levels.

Select "Off (default value)", "1", "2", "3", "4", or "5".

■ Upsampling Mode

The sampling frequencies of the tracks played are upsampled for output.

Select "Off (default value)", "96k/88.2k", or "192k/176.4k".

■ Hi-bit 32

"On": 16bit or 24bit audio is re-quantized to 32 bit so that a smoother, more refined sound is realized.

"Off (default value)": When this function is not to be used

■ Digital Filter

By modifying the filter characteristics of the built-in digital converter you can enjoy three different types of modified sound quality.

Select "SHARP (default value)", "SLOW", or "SHORT".

■ Lock Range Adjust

You can improve sound quality by adjusting the lock range of the audio input signal's jitter (modulation). The lock range can be adjusted from the more precise "Narrow" up to "Wide" in seven steps. (Default Value is "Normal")



- If you change the lock range and the sound is interrupted, adjust to the Normal or Wide ends.



Customizing the Home screen

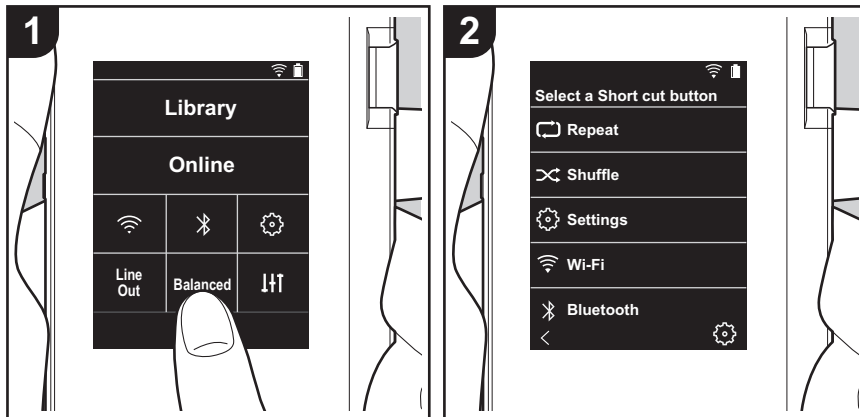

By pressing and holding the buttons in the home screen of this unit, you can change the buttons displayed to ones for features you prefer.

- "Library" and "Online" cannot be changed.

Changing shortcut buttons

1. In the home screen, press and hold the button you want to change.
2. In the "Select a Short cut button" screen, tap the feature you want to display in the home screen. Features that are already displayed in the home screen will be displayed in gray and you will be unable to select them. Select "None" if you do not want to place a button.

Software Update

The updating function on this unit

This unit has functionality to update the software over a network or a micro SD card. This enables us to make improvements to a variety of operations and to add features.

How to update

There are two methods for updating the firmware: via network and via micro SD card. Use the one that best suits your environment. The update may take about 3 minutes to complete for either method: via network or micro SD card. Furthermore, existing settings are guaranteed regardless of the method used for update.

- For the latest information on updates, visit our website. There is no need to update the software on this unit if there is no update available.
- During an update, do not
 - Disconnect and reconnect any cable or micro SD card, headphones, or perform any operation on the component such as turn off its power
 - Accessing this unit from your computer

Disclaimers: The program and accompanying online documentation are furnished to you for use at your own risk.

We will not be liable and you will have no remedy for damages for any claim of any kind whatsoever concerning your use of the program or the accompanying online documentation, regardless of legal theory, and whether arising in tort or contract.

In no event will we be liable to you or any third party for any special, indirect, incidental, or consequential damages of any kind, including, but not limited to, compensation, reimbursement or damages on account of the loss of present or prospective profits, loss of data, or for any other reason whatsoever.

Updating the Firmware via Network

First make sure the unit is connected by Wi-Fi.

- Make sure the unit is charged sufficiently before updating.
1. Tap "⚙️" in the home screen.
 2. Tap "Software Update".
 3. After tapping "Update Now", the software update starts when you tap "via Network".
 - You will not be able to select "via Network" if there is no software update.

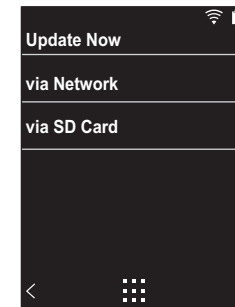

4. "Completed!" is displayed when the update is complete.
 - If "Failed to Update" screen is displayed, the update has failed. Redo from the beginning.

Updating via micro SD card

- Refer to (P5) for how to insert the micro SD card.
 - When removing the micro SD card, unmount the micro SD card before removing it (P32).
 - NTFS format micro SD cards are not supported on this unit.
 - Make sure the unit is charged sufficiently before updating.
1. Insert a micro SD card into your computer.
 2. Download the software file from the our website to your



PC and unzip.

3. Copy all unzipped files and folders to the root folder of a micro SD card.
 - Make sure to copy the unzipped files.
4. Insert the micro SD card into a card slot (either 1 or 2) on this unit.
5. Tap "⚙️" in the home screen.
6. Tap "Software Update".
7. After tapping "Update Now", the software update starts when you tap "via SD Card".
 - You will not be able to select "via SD Card" if there is no software update.

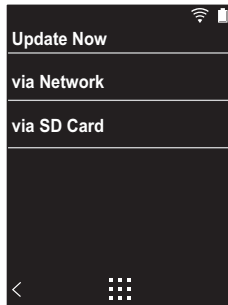

8. "Completed!" is displayed when the update is complete.
 - If "Failed to Update" screen is displayed, the update has failed. Redo from the beginning.
 - You may need to update a number of times to update to the latest version of the firmware.



Supplementary Information

Due to software updates after you make your purchase or software changes during production of the product, there may be additions or changes to the settings and operation available compared to what is in the instruction manual. For information about the settings and operations that have been added or changed, see the following references.

[Supplementary Information](#)

>>> [Click here](#) <<<





Entering text

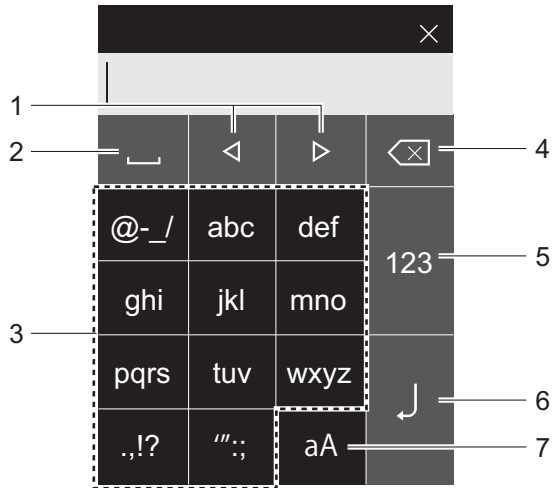

1. Moves the cursor.
2. Enters a space.
3. Tap to enter text.
4. Removes a character on the left of the cursor.
5. Change the type of text.
6. Confirm the text you entered.
7. Switches between upper and lower cases.

- This unit enables input of the alphabet, symbols, and numbers only.



General Specifications

Display

2.4-inch, 240 × 320 dot resolution, capacitive touch screen

Internal memory

16 GB (including system area)

External memory

2 micro SD card slot (maximum 256 GB × 2)

Network Section

Wireless LAN: IEEE802.11 a/b/g/n compliant
BLUETOOTH: A2DP, AVRCP, SBC codec

Supported playback formats

FLAC/ALAC/WAV/AIFF/MP3/AAC/MQA (44.1 kHz/48 kHz /88.2 kHz /96 kHz/176.4 kHz/192 kHz (16 bit/24 bit/32 bit))
DSD/DSF/DSDIFF *DSD Native (2.8 MHz/5.6 MHz (1 bit))

Maximum Effective Output Power (JEITA)

75 mW + 75 mW (Unbalanced, 32 Ω, 1 kHz, 10 % THD)
150 mW + 150 mW (Balanced, 32 Ω, 1 kHz, 10 % THD)

THD+N (Total Harmonic Distortion+Noise)

0.006% or less

Signal to Noise Ratio

115 dB or more

Frequency band

20 Hz - 80,000 Hz

Interfaces and input/output jacks

Headphone jack: 3-conductor, ϕ 3.5 mm, impedance: 16 to 300 Ω *
Headphone jack (balanced output): 4-conductor, ϕ 2.5 mm, impedance: 32 to 600 Ω *

* Do not connect headphones that have an impedance outside the rated range as this may result in damage.

1 micro USB port (B type, combined charging and data transfer)

Gain switch

Low/Normal/High

Continuous play time

Times shown are a guide. Playback times depend on settings.

FLAC 24 bit 96 kHz: 15 hours *

* With the screen off, Wireless LAN and BLUETOOTH off, playing with Music, and using a 3-conductor ϕ 3.5 mm headphone connection

Mass of main unit

135 g (4.76 oz)

External dimensions (excluding protrusions)

63 mm × 94 mm × 15 mm
2-1/2" × 3-11/16" × 9/16" (width/height/depth)

Specifications and appearance are subject to change without prior notice.

We will not accept responsibility for damage arising from the connection of equipment manufactured by other companies.



Cautions for use

■ If operation becomes unstable

- The issue may be fixed by restarting this unit. Press and hold the power button on this unit for 10 or more seconds to force the unit to shutdown, then press and hold the power button again to restart the unit. (The settings in the unit are maintained.)

■ Removing the micro SD card

- When removing the micro SD card, in the home screen tap "SD Card" - "Unmount SD Card" - "SD Card 1" - or "SD Card 2" to unmount the micro SD card, then remove it. The card can be damaged or may stop working properly if you fail to unmount the card first. Refer to (P5) for how to remove.

■ This unit

- Use a 4-conductor plug for the Ø2.5 mm diameter headphone jack of this unit, and use a 3-conductor plug for the Ø3.5mm diameter headphone jack. It is not compatible with microphone input.
- This unit does not support simultaneous use of the balanced headphone jack and the headphone jack. Using both jacks at the same time may result in damage.
- Take care that dust and foreign objects do not get into the entrance of the micro SD card slot, as this can cause a malfunction.
- Do not press down with force on the unit when the unit is placed with the screen facing down. This can damage the LCD and the volume dial.
- The antenna is built into the bottom of the back of the main unit. The transmission speed of the unit may be adversely affected if you block the antenna area with your hand.

■ Album artwork

If album artwork is not registered as metadata for the music file, you can use an image as the play screen for a music file by putting an image file in the same folder as the music file. Note that for music files that have already been synchronized in the library, when you add artwork, the album artwork is not shown in the list screen of the categorized display. Synchronize by tapping "Music Library Sync" - "Sync Now" - "Sync All" in the home screen.

- If album artwork is registered in the metadata, the metadata is prioritized.
Supported image formats: PNG (.png), JPEG (.jpg,.jpeg)
File size: 3MB or less

■ Folder and file names

If artist names, album names, and track names are not registered in the metadata of music files, folder names and file names are embedded in the metadata.

- If artist names, album names, and track names are registered in the metadata, the metadata is prioritized.

Example folder structure

□ Parent folder - □ Child folder - 🎵 Music file
Artist name: The name of the parent folder is registered
Album name: The name of the child folder is registered
Track name: The name of the music file is registered

■ Electronic authorization labeling (North American models only)

You can confirm information related to authorizations using the following procedure:

1. Tap "Certification" in the home screen.
2. Tap "Device Information".
3. Tap "Certification".



License and Trademark



The *Bluetooth*® word mark and logos are registered trademarks owned by Bluetooth SIG, Inc.



Qualcomm aptX is a product of Qualcomm Technologies International, Ltd. Qualcomm is a trademark of Qualcomm Incorporated, registered in the United States and other countries, used with permission. aptX is a trademark of Qualcomm Technologies International, Ltd., registered in the United States and other countries, used with permission.

Windows® 7, Windows® Media, and the Windows® logo are trademarks or registered trademarks of Microsoft Corporation in the United States and/or other countries.



The Wi-Fi CERTIFIED Logo is a certification mark of Wi-Fi Alliance®.

iTunes is a trademark of Apple Inc., registered in the U.S. and other countries.

DSD and the Direct Stream Digital logo are trademarks of Sony Corporation.

"All other trademarks are the property of their respective owners."

"Toutes les autres marques commerciales sont la propriété de leurs propriétaires respectifs."

"El resto de marcas comerciales son propiedad de sus respectivos propietarios."

"Tutti gli altri marchi di fabbrica sono di proprietà dei rispettivi proprietari."

"Alle anderen Warenzeichen sind Eigentum ihrer jeweiligen Eigentümer."

"Alla andra varumärken tillhör deras respektive ägare."

"Все товарные знаки являются собственностью соответствующих владельцев."

"所有其他商標為各自所有者所有。"

"所有其他商標均為其各自所有者的財產。"

Disclaimer

Copyright

Music and image content, etc., whose rights are owned by a third party are protected as works by copyright laws. Such content that you load into this unit may not be copied, modified, distributed or transmitted in public without the permission of the copyright holder, except where permitted under copyright law, such as copying and quoting for the purposes of personal use. Note that there may be other restrictions on loading material such as performances, shows, and exhibitions, even if only for personal use.

Important Notice Regarding Software

The software package installed in this product includes software licensed to Onkyo & Pioneer Corporation (hereinafter, called "O&P Corporation") directly or indirectly by third party developers. Please be sure to read this notice regarding such software.

Notice Regarding GNU GPL/LGPL-applicable Software

This product includes the software that is covered by GNU General Public License (hereinafter, called "GPL") or by GNU Lesser General Public License (hereinafter, called "LGPL"). O&P Corporation notifies you that, according to the attached GPL/LGPL, you have right to obtain, modify, and redistribute software source code for the listed software.

Notice Regarding MPL-applicable Software

This product includes the software that is covered by Mozilla Public License (hereinafter, called "MPL"). O&P Corporation notifies you that, according to the attached MPL, you have right to obtain, modify, and redistribute software source code for the listed software.

Perform the following procedure to see which of GPL, LGPL, and MPL apply to which pieces of software.

1. Tap "⚙️" in the home screen.
2. Tap "Device Information".
3. Tap "License" and tap the software item you want to check.

You may obtain a complete machine-readable copy of the corresponding source code on a physical medium by contacting Customer Service. This offer is valid to any third party within three years after last shipment of the product. Costs of physical distribution will be charged.

ONKYO

1-10-5 Yokoami, Sumida-ku, Tokyo 130-0015 Japan

<U.S.A.>

18 PARK WAY, UPPER SADDLE RIVER, NEW JERSEY 07458, U.S.A.
Tel: 1-201-785-2600

<Germany>

Gutenberg str. 3, D-82178 Puchheim Germany
Tel: +49-8142-4401-0

<UK>

Anteros Building, Odyssey Business Park, West End Road, South Ruislip,
Middlesex, HA4 6QQ United Kingdom
Tel: +44(0)208 836 3612

<France>

6, Avenue de Marais F - 95816 Argenteuil Cedex FRANCE
Tel: +33(0)969 368 050

<Hong Kong>

Unit 1033, 10/F, Star House, No 3, Salisbury Road, Tsim Sha Tsui Kowloon, Hong Kong,
Tel: +852-2429-3118
E-mail : service.hk@pioneeronkyoasia.com

Importer in EU / Importateur en UE

Gutenberg str. 3, D-82178 Puchheim Germany / Allemagne

Importer in US and Canada / Importateur un États-Unis et Canada

Onkyo U.S.A. Corporation

© 2018 Onkyo & Pioneer Corporation. All rights reserved. Onkyo group has established its Privacy Policy, available at [<http://www.onkyo.com/privacy/>].

© 2018 Onkyo & Pioneer Corporation. Tous droits de reproduction et de traduction réservés.

ONKYO

PD-S10

Lecteur audio haute fidélité

取扱説明書

Instruction Manual

Mode d'emploi

Manual de instrucciones

Manuale di istruzioni

Bedienungsanleitung

Grundläggande bruksanvisning

Руководство по эксплуатации

使用手冊

使用手冊

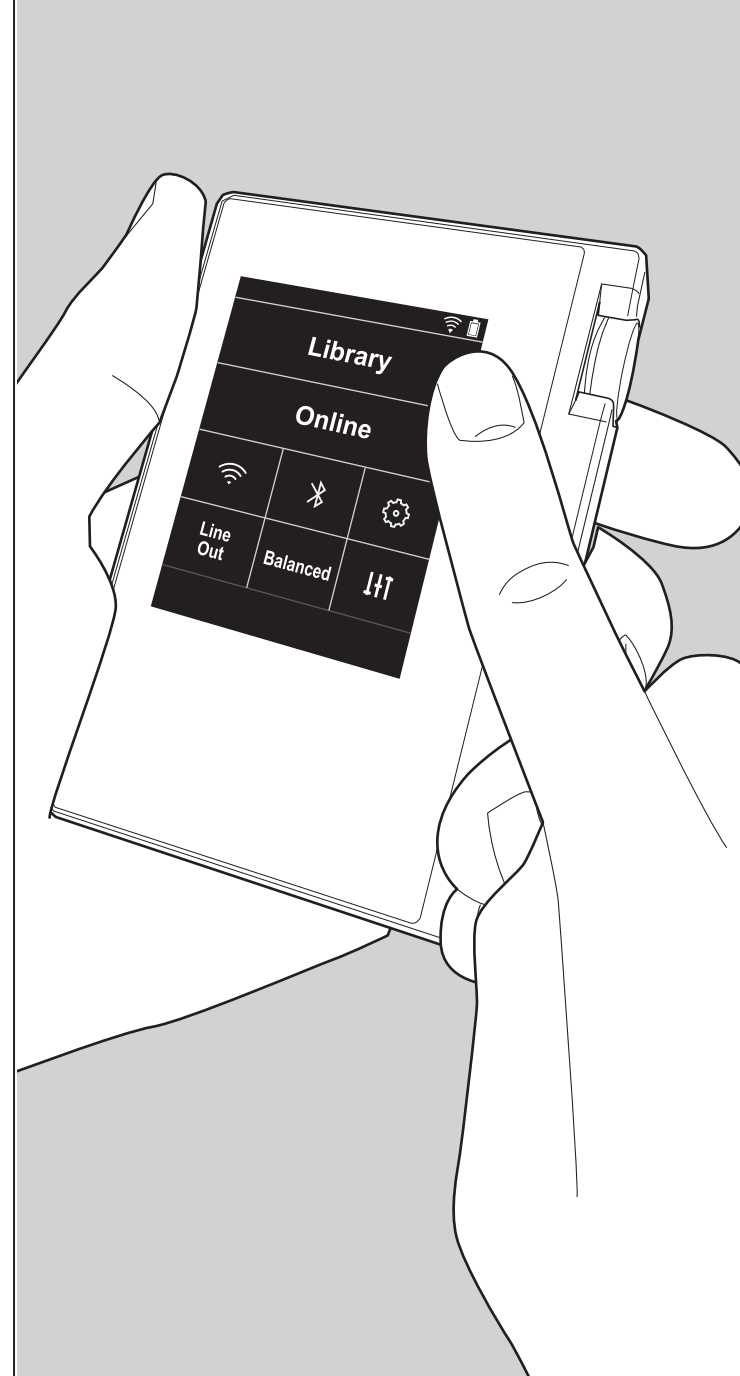

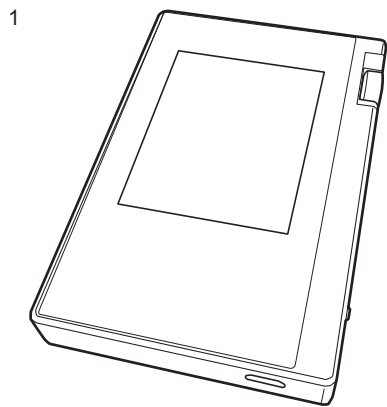

Table des matières

Avant de démarrer	2
Ce que contient la boîte	3
Nom des pièces	4
Nom des pièces	4
Configuration initiale	6
Mise sous tension de l'appareil et configuration initiale	6
Lecture	8
Copie de musique avec "X-DAP Link"	8
Glissez et déposez pour copier la musique	13
Pour écouter la musique à partir de "Bibliothèque" ...	14
Création d'une liste de lecture	16
Utilisation de services réseau	17
Connexion BLUETOOTH®	18
Line Out	19
Sortie USB	20
Configuration avancée	21
⚙️ Les différents paramètres	21
⚙️ Réglage audio	25
Personnalisation de l'écran d'accueil	27
Mise à jour du logiciel	28
Informations supplémentaires	30
Informations supplémentaires	30
Autres	31
Saisie du texte	31
Caractéristiques générales	32
Précautions d'utilisation	33



Ce que contient la boîte



1. Appareil principal (1)
 2. Câble micro USB (1)
 3. Film de protection (1)
Celui-ci permet de protéger l'appareil principal. Retirez tout d'abord le film temporaire de l'écran et appliquez ensuite ce film.
- Guide de démarrage rapide (1)
- * Ce document est un mode d'emploi en ligne. Il n'est pas inclus comme accessoire.

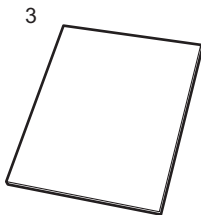
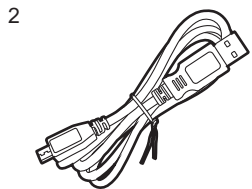



Nom des pièces

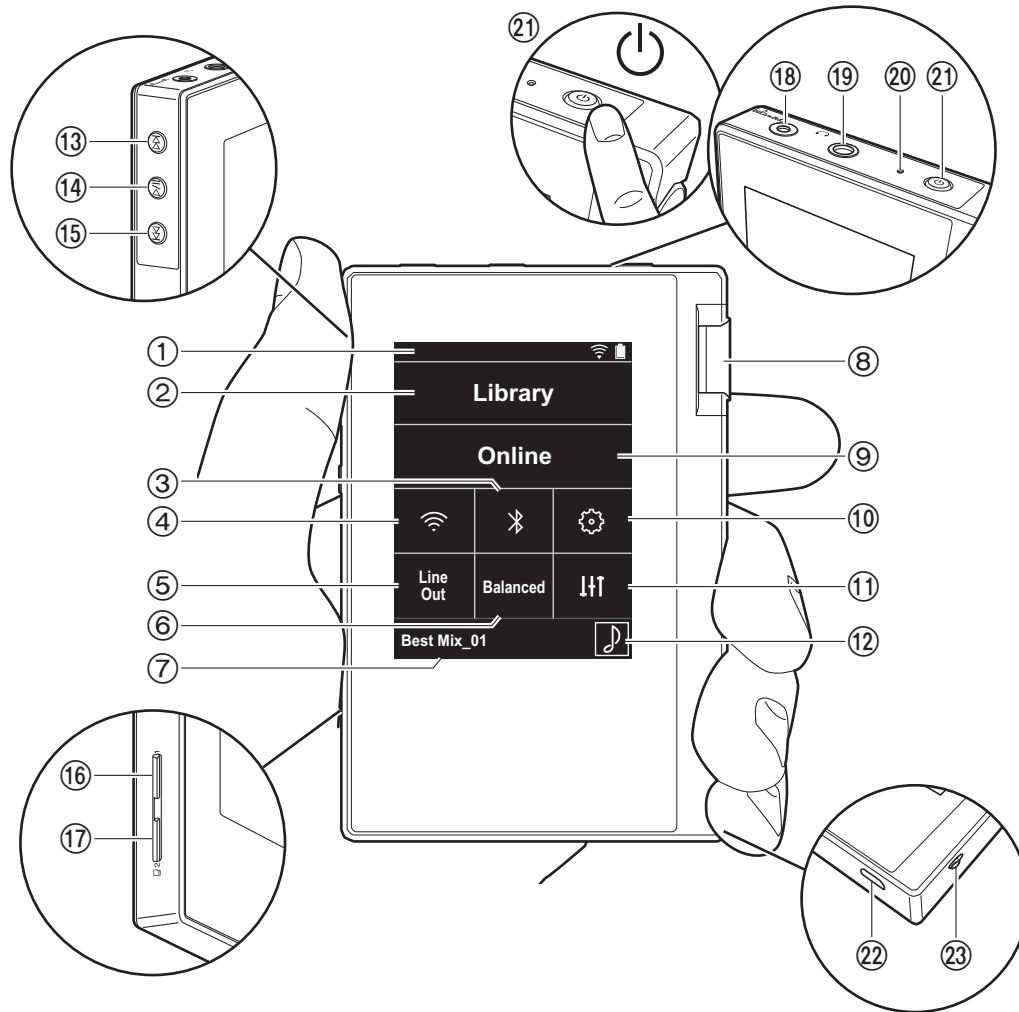

1. Barre d'état
2. Bibliothèque: Touchez pour afficher les pistes copiées depuis votre ordinateur (P14).
3. Activation ou désactivation de la BLUETOOTH fonction. "⌘" apparaît sur la barre d'état lorsque cette fonction est activée. Un appairage est nécessaire pour connecter BLUETOOTH les dispositifs compatibles avec la technologie sans fil. Consultez "Connexion BLUETOOTH®" (P18) pour les réglages de connexion.
4. Activation ou désactivation de la Wi-Fi fonction. "📶" apparaît sur la barre d'état lorsque cette fonction est activée. Des réglages de connexion sont nécessaires pour utiliser les fonctionnalités Wi-Fi. Consultez "2. Wi-Fi" (P7) pour les réglages de connexion.
5. Line Out : Vous pouvez changer le mode de sortie du casque en mode de sortie ligne pour raccorder un appareil externe. "Line Out" apparaît sur la barre d'état lorsque cette fonction est activée.
6. Touchez en cas d'utilisation d'un casque symétrique et sélectionnez un mode entre "Balanced" et "A.C.G.". **Balanced:** Par rapport à l'action asymétrique normale, ce mode vous permet d'obtenir une sortie plus importante et comme la haute tension n'est pas mise à la terre avec le petit signal, vous pouvez anticiper un effet supérieur de la qualité de la musique. Puisque vous avez une sortie plus importante, vous pouvez apporter au casque une impédance plus élevée. **A.C.G.:** La méthode de fonctionnement de base est la même que Balanced pour le mode symétrique, mais utilise une technologie pour rendre plus efficaces les normes de mise à la terre, de sorte que vous puissiez profiter d'une qualité sonore d'une meilleure clarté et stabilité qu'avec le mode symétrique Balanced. Cependant le volume de sortie est le même que pour le fonctionnement asymétrique normal.
7. Affiche le nom de la piste en cours de lecture. Touchez pour afficher l'écran de lecture.
8. Molette du volume : Tournez le bouton pour régler le volume.
9. En ligne: Touchez pour passer à un écran indiquant une



liste de services réseau, tels que TuneIn Radio, etc. (P17).

10. Vous pouvez effectuer différents réglages de l'appareil, tels que les réglages Wi-Fi et BLUETOOTH (P21).
11. Vous pouvez régler votre qualité de son préférée (P25).
12. Illustration : Affiche l'illustration de l'album de la piste en cours de lecture. Touchez pour afficher l'écran de lecture.
13. Touche saut (▶▶) : Lance la lecture de la piste suivante. Appuyer longuement pour avancer rapidement dans la piste.
14. Touche Lecture/pause (▶/||) :
15. Touche saut (◀◀) : Revient au début de la piste, ou sur la piste précédente. Appuyer longuement pour revenir rapidement en arrière.
16. Logement de la carte micro SD 1
17. Logement de la carte micro SD 2
 - Lorsque vous insérez la carte micro SD dans le logement spécialement prévu, veillez à l'introduire avec les bornes vers le haut et poussez complètement la carte jusqu'à ce qu'elle se mette en place.

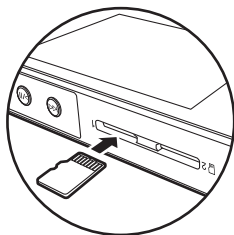

- Pour retirer la carte micro SD, il est tout d'abord nécessaire de la démonter (P33). Après l'avoir démontée, appuyez sur la carte micro SD jusqu'à ce que vous entendiez un clic puis retirez-la. Il se peut que la carte micro SD soit éjectée, faites attention de ne pas la perdre.

18. Prise casque (balanced) : Branchez un casque compatible doté d'une sortie symétrique. (2,5 mm/4

conducteurs)

19. Prise casque (↻) : Branchez un casque normal. (3,5mm/3 conducteurs)
 - Cet appareil ne prend pas en charge l'utilisation simultanée de la prise casque symétrique et de la prise casque. Utiliser ces deux prises en même temps peut causer des dommages.
20. Voyant de chargement : Ce voyant s'allume de couleur blanche lorsque le chargement commence. Il s'éteint lorsque le chargement est terminé. Si l'appareil présente une condition qui empêche le chargement, ce voyant clignote de couleur blanche. Essayez d'effectuer de nouveau le chargement après avoir attendu un moment.
21. Touche d'alimentation (⏻) : Appuyez quelques instants sur la touche d'alimentation pour mettre l'appareil sous tension. Pour éteindre l'appareil, appuyez sur la touche d'alimentation et maintenez-la pressée jusqu'à ce que l'écran "Extinction?" s'affiche. Vous pouvez ensuite éteindre l'appareil en touchant "Oui". Pour allumer ou éteindre l'écran, appuyez brièvement sur la touche.
 - Si le fonctionnement devient instable, vous pouvez éteindre l'appareil en maintenant la touche d'alimentation pressée pendant au minimum 10 secondes. Consultez "Si le fonctionnement devient instable" (P33) pour plus de détails.
22. Port micro USB : Pour charger l'appareil (P6) ou transférer des fichiers de musique (P8, P13), branchez le câble micro USB fourni.
23. Bouton de VERROUILLAGE: Vous pouvez verrouiller les opérations sur cet appareil en actionnant le bouton vers le haut. Lorsque le réglage "Actions tout en maintenant" (P23) est sur "Activer", la molette de volume et les boutons latéraux de lecture, etc., peuvent toujours être utilisés.



Mise sous tension de l'appareil et configuration initiale

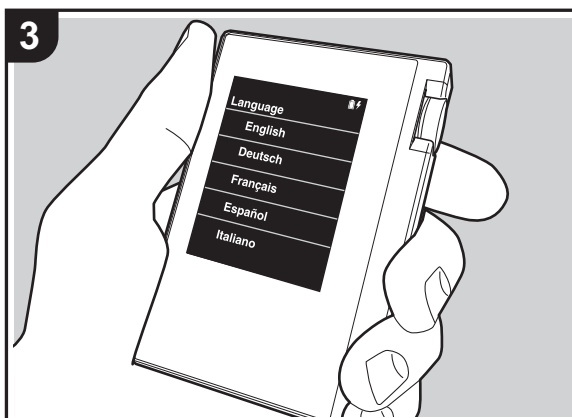
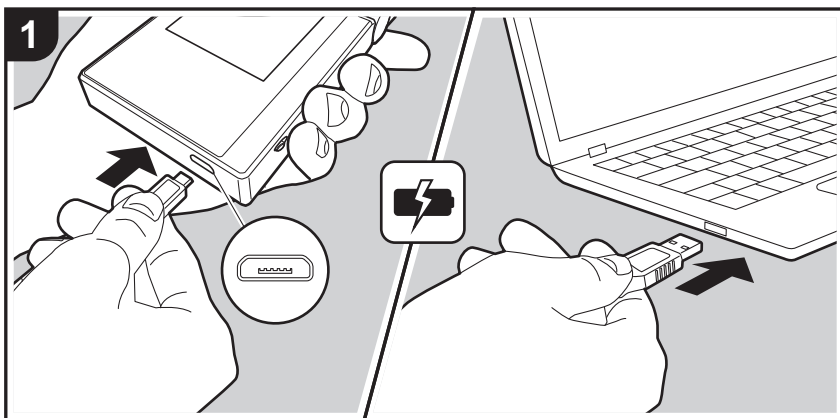

Démarrage automatique de la Configuration initiale

1. La batterie n'est pas chargée au moment de l'achat. Recharger l'appareil à l'aide du câble micro USB fourni avant toute utilisation. Branchez-le de manière à ce que le côté le plus large de la fiche soit placé vers le haut lorsque vous insérez le câble dans le port micro USB. L'icône de rechargement s'affiche en haut à droite de l'écran lors du rechargement de l'appareil.
 - Un dysfonctionnement pouvant survenir, n'utilisez pas les accessoires avec des appareils autres que celui-ci et n'utilisez pas de câble USB autre que celui fourni avec cet appareil.
 - Vous pouvez également effectuer le rechargement avec l'appareil en marche. Dans ce cas, la durée de rechargement peut augmenter.
2. L'appareil s'allume automatiquement lorsque le rechargement commence, et le réglage de la configuration initiale débute.
3. Sélectionnez tout d'abord la langue que vous souhaitez utiliser. Balayez la liste des langues vers le haut ou le bas puis touchez la langue que vous souhaitez utiliser. Lorsque vous sélectionnez la langue, une confirmation pour la configuration initiale s'affiche. Touchez "Oui". Si vous touchez "Non", vous quittez la configuration initiale et l'écran d'accueil s'affiche.

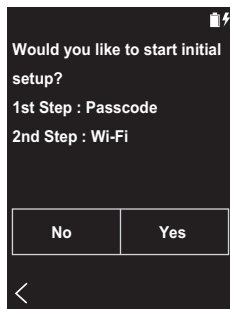

- Les réglages "Code d'accès (P23)" et "Wi-Fi (P21)" peuvent être paramétrés ultérieurement.

■ 1. Code d'accès

Paramétrez le code secret utilisé pour protéger cet appareil. Lorsque le code secret est paramétré, la page de saisie du code s'affiche ensuite lors de l'allumage de l'appareil ou lors du rétablissement après une extinction de l'écran. Il est recommandé de créer un code secret pour protéger votre compte si vous avez l'intention d'utiliser un service réseau.

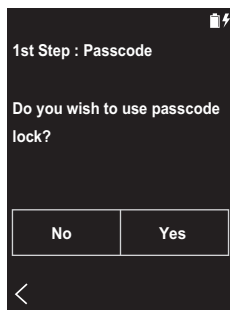

1. Saisissez un nombre à quatre chiffres. En cas d'erreur

de saisie, touchez "⌫".

2. Saisissez de nouveau le code secret pour confirmer.
 - En cas de saisie incorrecte du code secret à trois reprises, un message apparaît en vous demandant si vous souhaitez initialiser les réglages de l'appareil. Il convient de noter que même si les réglages sont initialisés, les fichiers de musique copiés ne sont pas supprimés.

■ 2. Wi-Fi

Paramétrez pour utiliser des services réseaux tels que TunelN Radio sur cet appareil.

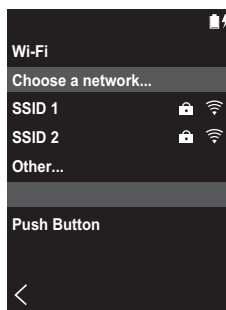
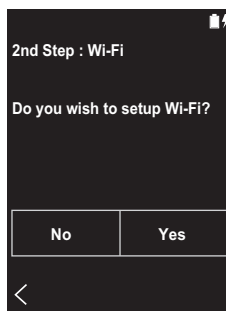

Wi-Fi peut être connecté de deux façons différentes.

En sélectionnant le SSID :

1. Touchez le SSID du point d'accès auquel vous souhaitez vous connecter à partir des SSID affichés.
 - Si le SSID du point d'accès ne s'affiche pas, touchez "Autre..." dans la liste des SSID et suivez les instructions sur l'écran pour la configuration.
2. Après avoir touché le champ de saisie du mot de passe, insérez le mot de passe du point d'accès, et ensuite touchez "Connecter". Pour plus de détails sur la saisie de texte, voir "Saisie du texte" (P31).
3. "📶" s'affiche dans la barre de statut sur l'écran lorsque les connexions sont réalisées.

En utilisant la touche "push button" :

- Le point d'accès doit avoir un bouton de configuration automatique.
1. Touchez "Appuyer sur le bouton" sur l'écran et appuyez sur la touche de configuration automatique du point d'accès.
 - Le fonctionnement de la touche de configuration automatique dépend de votre appareil. Consultez le mode d'emploi de votre appareil pour les instructions.
 2. "📶" s'affiche dans la barre de statut sur l'écran lorsque les connexions sont réalisées.

Copie de musique avec "X-DAP Link"

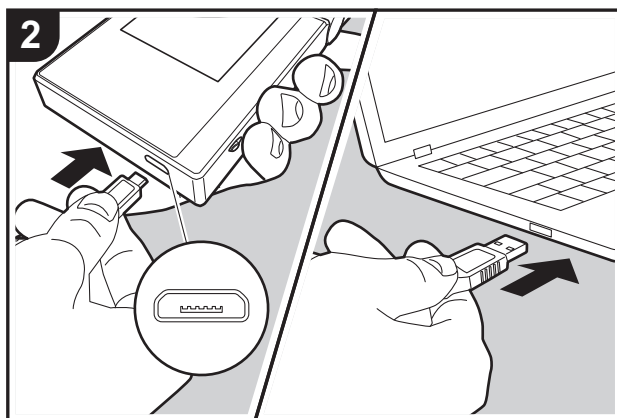
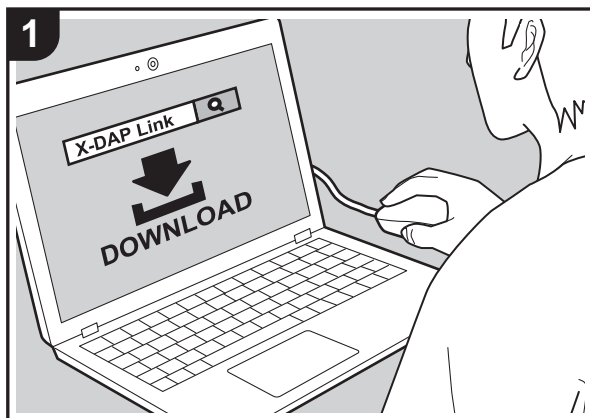

Vous pouvez copier des fichiers de musique stockés sur votre ordinateur dans le stockage interne de cet appareil ou sur une carte micro SD insérée dans cet appareil, et écouter ensuite la musique contenue dans la "Bibliothèque" (P14). Vous pouvez copier les fichiers de musique soit en utilisant le logiciel de copie de données "X-DAP Link", soit en faisant glisser et en déposant les fichiers (P13).

- X-DAP Link est compatible avec Windows® 10 (32 bits/64 bits), Windows® 8/ 8.1 (32 bits/64 bits), et Windows® 7 (32 bits/64 bits).
- Pour copier sur une carte micro SD, insérez une carte micro SD dans le logement de la carte (P5).
- Lors du retrait de la carte micro SD, démonter la carte micro SD avant de la retirer (P33).
- Les cartes micro SD format NTFS ne sont pas prises en charge sur cet appareil.

Installez [X-DAP Link] sur votre ordinateur

Cet appareil prend en charge X-DAP Link versions 1.2.0 et ultérieures. En cas d'utilisation d'une version 1.2.0 ou précédente, installer la dernière version avant de continuer.

Effectuez la procédure suivante lorsque l'appareil est en marche.

1. Démarrez votre ordinateur et téléchargez l'installateur de X-DAP Link depuis le site Web suivant.
<http://www.jp.onkyo.com/audiovisual/portable/dap/license.htm>
 Faites un double-clic sur "setup.exe" pour installer. Suivez les instructions à l'écran pour procéder à l'installation. Un raccourci est créé sur le bureau une fois l'installation terminée.
2. Raccordez cet appareil à un ordinateur à l'aide du câble micro USB fourni. Branchez-le de manière à ce que le côté le plus large de la fiche soit placé vers le haut lorsque vous insérez le câble dans le port micro USB. Vous pouvez endommager la fiche ou la prise si vous essayez de l'insérer de la mauvaise façon.
 L'écran "Passer au mode de stockage de masse USB?"



s'affiche, touchez "Oui". Ne touchez pas "Démontez", affiché lorsque vous touchez ceci, avant que le transfert de la liste de lecture soit terminé. Si vous touchez cette icône, débranchez le câble micro USB et rebranchez-le.

3. Démarrez X-DAP Link. Les différents types d'écrans suivants sont affichés lorsque vous démarrez le logiciel.



Copie de musique à partir d'un PC

1. Cliquez sur ❶ et sélectionnez le dossier contenant les fichiers de musique que vous désirez copier. Si le dossier que vous souhaitez copier est déjà affiché, commencez en sélectionnant à partir de ❷.

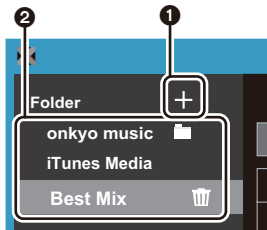

onkyo music

En cas de présence de fichiers que vous avez téléchargés depuis onkyo music (un site distribuant des fichiers de musique), sélectionnez ce dossier.

iTunes Media

Si vous utilisez iTunes®, une liste de lecture et de contenus s'affiche. Si iTunes ne peut être sélectionné,

ouvrez "Préférences" - "Avancées" dans iTunes, puis cochez "Partager le fichier XML de la bibliothèque iTunes avec d'autres applications".

- Il pourrait y avoir des différences avec les écrans des opérations et la manière dont les commandes sont effectuées en fonction de la version iTunes. Pour plus de détails, lisez le mode d'emploi pour iTunes.

2. Une liste de fichiers musicaux s'affiche au centre de l'écran lorsque vous le sélectionnez.

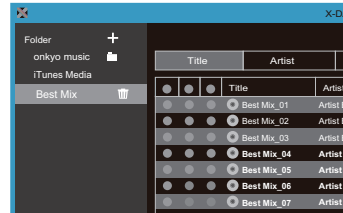

3. Cliquez sur ❸ en bas à gauche de l'écran et sélectionnez la destination de la copie. En cas de copie vers Stockage interne de cet appareil, sélectionnez "Internal", et en cas de copie sur une carte micro SD, sélectionnez le "Removable disk" pour la carte de destination de la copie, et cliquez ensuite sur "OK". Vous pouvez également cliquer sur ❹ ❺ pour choisir des destinations de copie autres que ❸.

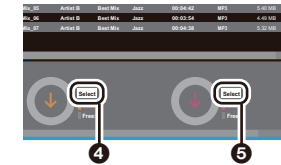
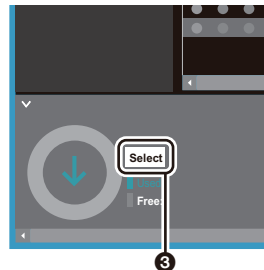

4. Sélectionnez les fichiers de musique que vous désirez copier en fonction de la destination de copie indiquée dans l'étape 3. Si la destination de la copie a été sélectionnée en cliquant sur ❸, cochez la colonne ❻ à gauche des fichiers à ajouter. En cliquant sur le bouton de sélection ❼ en haut de la liste, vous pouvez sélectionner ou désélectionner toutes les pistes.
 - S'il existe des fichiers de musique déjà copiés dans la destination de copie, le bouton de sélection est automatiquement sélectionné. Si vous souhaitez supprimer des fichiers de musique de cet appareil, il vous suffit de les désélectionner.

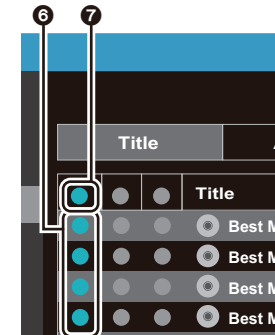



Si la destination de copie a été sélectionnée en cliquant sur 4, cliquez sur 8 dans la colonne centrale, et si vous avez cliqué sur 5 pour sélectionner la destination de copie, cliquez sur le bouton de sélection 9 dans la colonne de droite.

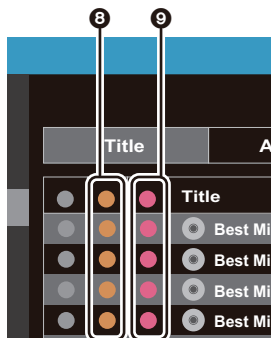

5. Si la copie de destination a été sélectionnée en cliquant sur 3 dans l'étape 3, cliquez sur 10.

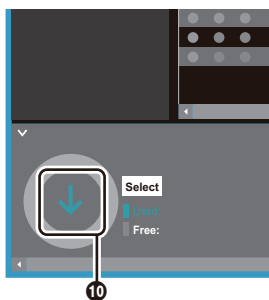

Si la copie de destination a été sélectionnée en cliquant sur 4, cliquez sur 11, et si 5 a été sélectionné, cliquez sur 12.

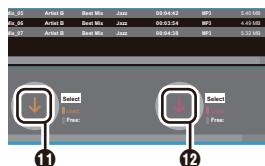

- Lorsque "OK" est sélectionné dans l'écran de confirmation, les fichiers de musique sélectionnés sont copiés vers cette unité.
 - En cas d'affichage d'un message d'erreur durant la copie d'un fichier de musique, redémarrez cet appareil et recommencez la copie. Si le message d'erreur s'affiche encore, utilisez votre ordinateur pour supprimer le dossier "xdaplink" du stockage interne de cet appareil.
- Touchez "Démonter" sur cet écran de l'appareil et débranchez le câble micro USB. Consultez "Pour écouter la musique à partir de "Bibliothèque""(P14) pour les fonctionnalités de lecture.

Création d'une liste de lecture avec "X-DAP Link"

Vous pouvez créer une liste de lecture avec "X-DAP Link", puis la transférer en même temps que les fichiers musicaux sur cet appareil. La création des listes de lecture avec X-DAP Link est prise en charge par les versions 1.3.0 ou ultérieures de X-DAP Link. En cas d'utilisation d'une version 1.3.0 ou antérieure, installez la dernière version avant de continuer.

Effectuez la procédure suivante lorsque l'appareil est en marche.

- Raccordez cet appareil à un ordinateur à l'aide du câble micro USB fourni. Branchez-le de manière à ce que le côté le plus large de la fiche soit placé vers le haut lorsque vous insérez le câble dans le port micro USB. Vous pouvez endommager la fiche ou la prise si vous essayez de l'insérer de la mauvaise façon.

L'écran "Passer au mode de stockage de masse USB?" s'affiche, touchez "Oui". Ne touchez pas "Démonter", affiché lorsque vous touchez ceci, avant que le transfert de la liste de lecture soit terminé. Si vous touchez cette icône, débranchez le câble micro USB et rebranchez-le.

- Lancez X-DAP Link.
- Cliquez le 1 situé en bas à gauche de l'écran et saisissez le nom de la liste de lecture. La liste de lecture que vous avez créée s'ajoute à gauche de l'écran lorsque vous cliquez sur "OK".

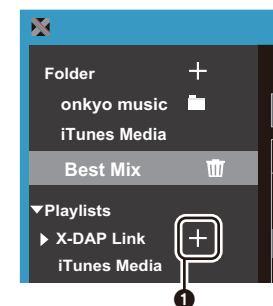

- Cliquez sur 2 et sélectionnez le dossier contenant les fichiers musicaux que vous désirez ajouter à la liste de lecture. Si le dossier que vous souhaitez ajouter à la liste de lecture est déjà affiché, lancez la sélection à partir de 3.





5. Glissez/posez les fichiers musicaux que vous désirez ajouter à la liste de lecture que vous avez créée.

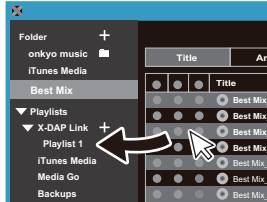

6. Répétez les étapes 4 et 5 pour continuer à ajouter des pistes dans la liste de lecture.
7. Cliquez sur **4** en bas à gauche de l'écran et sélectionnez la destination du transfert.

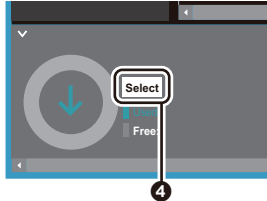

8. En cas de transfert vers le stockage interne de cet appareil, sélectionnez "Internal", et en cas de transfert sur une carte microSD, sélectionnez "Removable disk" pour la carte sur laquelle copier, puis cliquez sur "OK" à **5**.
- Quelle que soit la destination vers laquelle vous avez transféré la liste de lecture, celle-ci s'affiche au même endroit dans une liste de cet appareil.

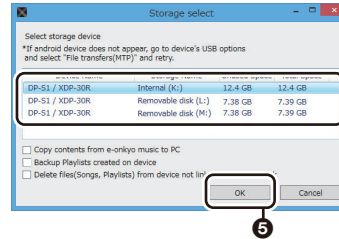

9. Lorsque la liste de lecture qui doit être transférée sur cet appareil est sélectionnée, une fenêtre similaire à celle montrée ci-dessous s'affiche au milieu de l'écran. Après avoir coché **6** situé près de la bordure gauche, cliquez sur **7**.

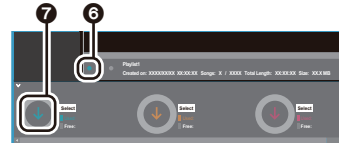

10. Lorsque "OK" est sélectionné dans l'écran de confirmation, la liste de lecture sélectionnée est copiée vers cet appareil.
- Si vous transférez une liste de lecture et qu'un message d'erreur s'affiche, redémarrez cet appareil et essayez une nouvelle fois. Si le message d'erreur s'affiche encore, utilisez votre ordinateur pour supprimer le dossier "xdapl\ink" du stockage interne de cet appareil.
11. Touchez "Démonter" sur cet écran de l'appareil et débranchez le câble micro USB. Consultez "Chargement des listes de lecture" (P16) pour savoir comment charger les listes de lecture.

Sauvegarde des listes de lecture sur votre ordinateur

Vous pouvez sauvegarder les listes de lecture que vous

avez créées avec cet appareil sur votre ordinateur en utilisant X-DAP Link. Les listes de lecture que vous avez sauvegardées peuvent être restaurées en les transférant depuis X-DAP Link.

Pour sauvegarder :

1. Raccordez cet appareil à un ordinateur à l'aide du câble micro USB fourni. L'écran "Passer au mode de stockage de masse USB?" s'affiche, touchez "Oui".
2. Lancez X-DAP Link.
3. Lorsque vous appuyez sur **1** en bas à gauche de l'écran, la fenêtre "Storage select" s'affiche.

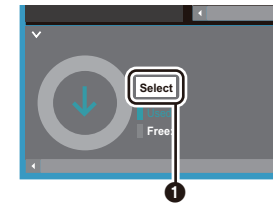

4. Sélectionnez le stockage dans **2**, cochez la case près de "Backup Playlists created on device" dans **3**, puis cliquez sur "OK" à **4** pour lancer la sauvegarde.
 - Indépendamment du stockage sélectionné, les fichiers de liste de lecture créés sur cet appareil sont tous sauvegardés en même temps sur l'ordinateur.
 - Les listes de lecture créées sur d'autres périphériques ne sont pas sauvegardées.

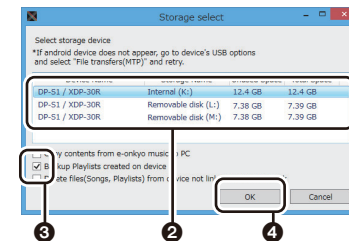



5. Une fois que la sauvegarde est terminée, la date et l'heure de celle-ci et du fichier de la liste de lecture sont ajoutées à gauche de l'écran.

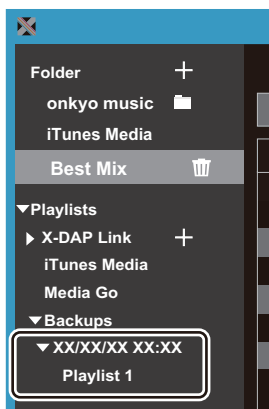

- Les fichiers des listes de lecture que vous avez sauvegardées ne peuvent pas être édités sur votre ordinateur.

Pour restaurer :

1. Raccordez cet appareil à un ordinateur à l'aide du câble micro USB fourni. L'écran "Passer au mode de stockage de masse USB?" s'affiche, touchez "Oui".
2. Lancez X-DAP Link.
3. Lorsque vous appuyez sur 5 en bas à gauche de l'écran, la fenêtre "Storage select" s'affiche.

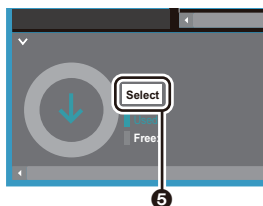

4. Sélectionnez la destination du stockage pour restaurer le fichier de la liste de lecture dans 6, puis cliquez sur "OK" à 7.
 - Indépendamment du support de stockage sélectionné comme destination de restauration, la liste de lecture est automatiquement restaurée comme liste de lecture pour cet appareil.

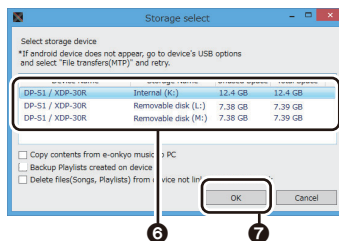

5. Sélectionnez le fichier de la liste de lecture que vous désirez restaurer à 8, puis cochez la case près de "Send backup Playlist to the device" à 9 à droite de l'écran. Notez que s'il y a déjà une liste de lecture portant le même nom sur cet appareil, elle sera écrasée.

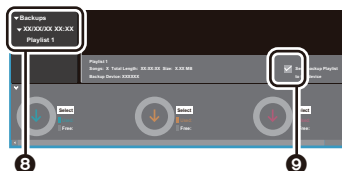

6. Cliquez sur 10 En bas à gauche de l'écran puis cliquez sur "OK" pour démarrer la restauration du fichier.



Glissez et déposez pour copier la musique

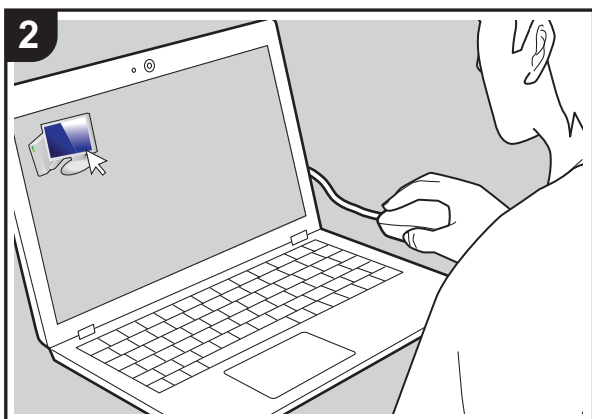
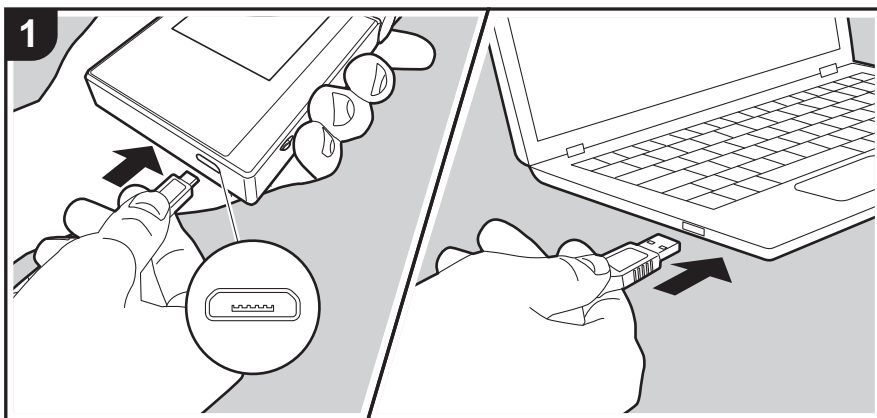

Vous pouvez copier des fichiers de musique stockés sur votre ordinateur dans le stockage interne de cet appareil ou les glisser et les déposer dans une carte micro SD insérée dans cet appareil, et écoutez ensuite la musique contenue dans la "Bibliothèque" (P14).

- Pour copier sur une carte micro SD, insérez une carte micro SD dans le logement de la carte (P5).
- Lors du retrait de la carte micro SD, démontez la carte micro SD avant de la retirer (P33).
- Les cartes micro SD format NTFS ne sont pas prises en charge sur cet appareil.

Copie de musique à partir d'un PC

1. Raccordez cet appareil à un ordinateur à l'aide du câble micro USB fourni. Branchez-le de manière à ce que le côté le plus large de la fiche soit placé vers le haut lorsque vous insérez le câble dans le port micro USB. Vous pouvez endommager la fiche ou la prise si vous essayez de l'insérer de la mauvaise façon.
L'écran "Passer au mode de stockage de masse USB?" s'affiche, touchez "Oui". Ne touchez pas "Démontez", affiché lorsque vous touchez ceci, avant que le transfert de la liste de lecture soit terminé. Si vous touchez cette icône, débranchez le câble micro USB et rebranchez-le.
 - Si "AutoPlay" ou quelque chose de similaire s'affiche sur votre ordinateur, sélectionnez "Open folder to view files" et effectuez l'étape 3.
2. Ouvrez "PC", "My Computer", etc., sur votre ordinateur.
3. Sélectionnez la destination de sauvegarde dans la liste proposée. Pour copier dans le stockage interne de cet appareil, ouvrez "Internal". Pour copier sur une carte micro SD, ouvrez le dossier de la carte "Removable disk" dans lequel vous désirez copier.
 - L'écran affiché dépend de l'OS et de la langue de votre ordinateur.
4. Faites glisser le dossier de votre ordinateur contenant les fichiers de musique que vous désirez copier et déposez-le dans la destination de la copie.
5. Touchez "Démontez" sur cet écran de l'appareil et débranchez le câble micro USB. Consultez "Pour écouter la musique à partir de "Bibliothèque"" (P14) pour les fonctionnalités de lecture.



Pour écouter la musique à partir de "Bibliothèque"

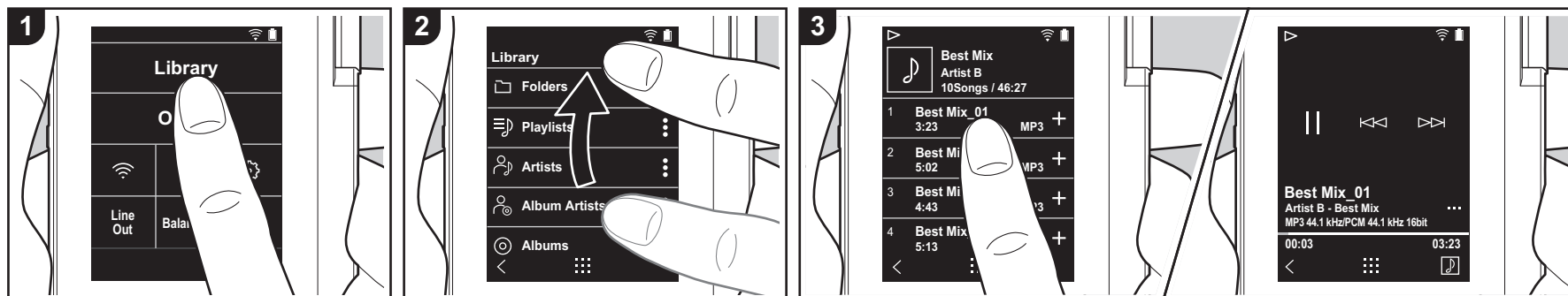

Vous pouvez écouter des fichiers de musique copiés depuis votre ordinateur ou de la musique présente sur une carte micro SD insérée dans l'appareil. Il convient de noter que les fonctionnalités pour la lecture des fichiers de musique sont identiques dans les deux cas.

- Consultez (P5) pour les modalités d'insertion de la carte micro SD.
- Lors du retrait de la carte micro SD, démonter la carte micro SD avant de la retirer (P33).
- Les cartes micro SD format NTFS ne sont pas prises en charge sur cet appareil.

■ Jouer la musique avec la "Bibliothèque"

1. Une liste classifiée des pistes que vous avez copiées depuis votre ordinateur, s'affiche lorsque vous touchez "Bibliothèque" sur l'écran d'accueil.
 - Les pistes synchronisées peuvent mettre du temps à s'afficher.

2. Balayez l'écran vers le haut ou le bas puis touchez la catégorie d'affichage que vous désirez.

Dossiers

Toutes les pistes sauvegardées dans le même niveau de dossier s'affichent.

Listes de lecture

Affiche la liste des listes de lecture que vous avez créées (P16).

Artistes

Affiche par artistes tels que sauvegardés dans les fichiers de musique en tant qu'artistes ayant participé à la chanson.

Artistes par album

Affiche par artistes tels que sauvegardés dans les fichiers de musique en tant qu'artistes ayant participé à l'album.

Albums

Affiche par albums.

Morceaux

Affiche toutes les pistes.

Genres

Affiche par genres.

3. Lorsque vous touchez la piste que vous désirez écouter dans la liste des pistes, l'écran de lecture apparaît et la lecture démarre. Pour revenir à la liste des pistes, touchez "<" en bas à gauche de l'écran.
 - Ne branchez pas de casque ayant une impédance qui n'est pas comprise dans la plage nominale car cela pourrait causer des dommages. Consultez "Caractéristiques générales"(P32) pour les caractéristiques du casque.
 - Au moment de l'achat, la fonctionnalité Sync automatique est activée, par conséquent, lorsque des fichiers de musique sont copiés sur cet appareil ou qu'une carte micro SD comportant des fichiers de musique est insérée dans celui-ci (P5), les

données sont automatiquement synchronisées. Lorsque "Sync automatique" (P22) n'a pas été paramétré, il est possible que certaines pistes ne puissent pas être affichées.

■ Changer l'ordre des catégories dans "Bibliothèque"

Touchez "⋮" à droite de l'écran de la catégorie que vous désirez réorganiser dans la liste classée "Bibliothèque", puis touchez "↑" ou "↓". Touchez "x" pour valider le changement d'organisation.

Réglage du volume

- Tournez la molette du volume pour régler le volume.
- La barre de volume s'affiche sur l'écran lorsque vous tournez la molette de volume.

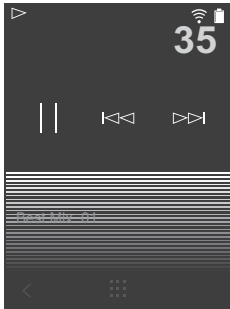

■ L'écran de lecture

Écran **A**

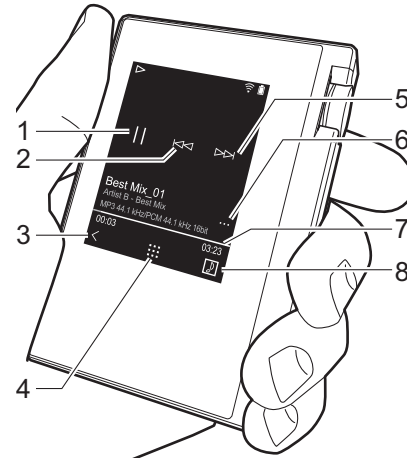

1. Lecture/pause (▶ / ||)
2. Sauter (⏮)

Revient au début de la piste, ou sur la piste précédente.

3. Retour à la liste des pistes.
4. Passe sur l'écran d'accueil.
5. Sauter (▶▶)

Lance la lecture de la piste suivante.

6. Passe sur l'écran **B**.
7. Barre de progression

Elle évolue en fonction de la lecture de la piste. En faisant glisser votre doigt vers la gauche ou vers la droite depuis la position actuelle de lecture, vous pouvez déplacer la position de lecture vers la position que vous avez choisie en faisant glisser votre doigt.

8. Touchez pour afficher l'illustration de l'album.

Écran **B**

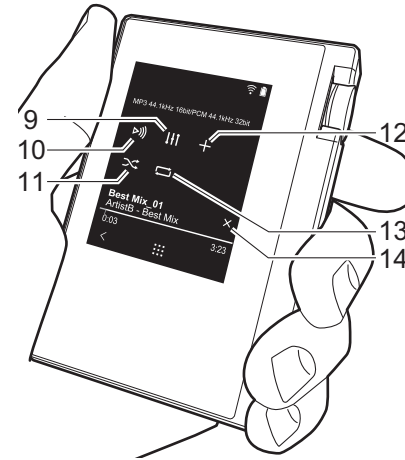

9. Réglage audio

Vous pouvez régler votre qualité de son préférée (P25).

10. Changez de sortie entre "Casque", "Line Out", ou "Bluetooth".

 - Si vous avez sélectionné "Line Out", la sortie de la prise casque est à son niveau maximal, donc n'utilisez pas le casque. Réglez le volume sur le dispositif raccordé.
 - "Bluetooth" est affiché lorsque BLUETOOTH est activé et qu'un périphérique compatible avec la technologie sans fil BLUETOOTH est connecté.

11. Mode aléatoire

Vous pouvez ensuite activer ou

désactiver la lecture aléatoire en touchant cette fonction. "⌘" apparaît sur la barre d'état de l'écran lorsque cette fonction est activée.

12. La piste en cours de lecture est ajoutée à la liste de lecture (P16).

13. Mode répétition

Touchez pour changer le mode :
 Répétition de 1 piste, → répétition de toutes les pistes, → pas de répétition.
 "🔁" apparaît sur la barre d'état de l'écran lorsque la répétition d'1 piste est paramétrée et "🔁" est affiché pour la répétition de toutes les pistes.

- La répétition d'1 piste ne peut être paramétrée lorsque le mode aléatoire est activé.

14. Passe sur l'écran **A**. Lorsque vous venez de passer de l'écran de l'illustration de l'album à l'écran **B**, cela vous fait passer sur l'écran de l'illustration de l'album.



Création d'une liste de lecture

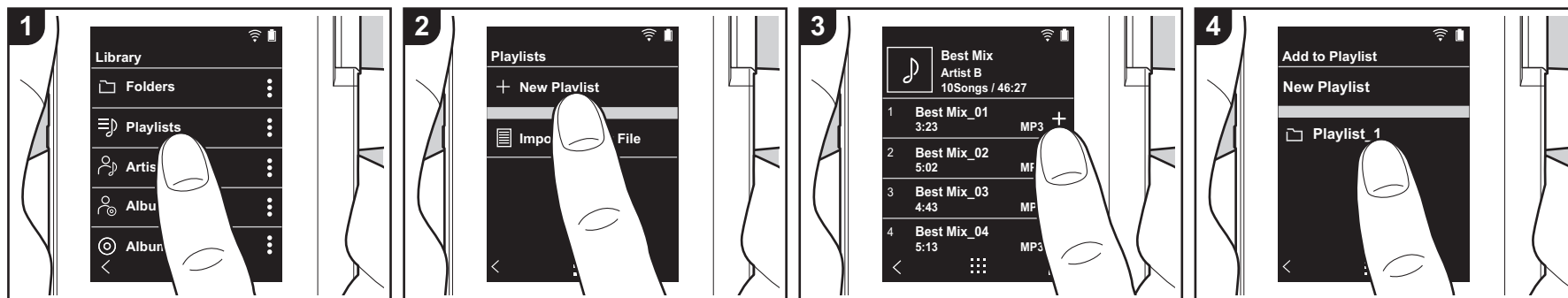

Vous pouvez sélectionner les pistes que vous désirez pour créer votre propre liste de lecture.

1. Touchez "Listes de lecture" dans la liste classifiée dans la "Bibliothèque".
2. Touchez "Nouvelle liste de lecture" et saisissez le titre. Pour plus de détails sur la saisie de texte, voir "Saisie du texte" (P31). Touchez "<" en bas à gauche de l'écran pour passer sur la liste des pistes lorsque vous avez terminé la saisie du texte.
3. Dans la liste, touchez le "+" à droite de la piste que vous désirez ajouter à la liste de lecture.
4. Touchez une liste de lecture que vous avez créée pour enregistrer la liste dans la liste de lecture.
5. Répétez les étapes 3 et 4 pour continuer à ajouter des pistes dans la liste de lecture.
 - Les listes de lecture créées en dehors de la "Bibliothèque", dans iTunes par exemple, ne sont pas affichées dans la liste des listes de lecture sur cet

appareil.

■ Édition d'une liste de lecture

Touchez "Listes de lecture" dans la liste des catégories dans la "Bibliothèque" pour afficher la liste des listes de lecture.

Pour supprimer une liste de lecture :

Touchez "⋮" en haut à droite de la liste de lecture que vous souhaitez supprimer, et ensuite touchez "🗑️".

Pour changer le nom d'une liste de lecture :

Touchez "⋮" en haut à droite de la liste de lecture que vous souhaitez renommer, et ensuite touchez "✎".

■ Édition des pistes d'une liste de lecture

Touchez "Listes de lecture" dans la liste des catégories dans la "Bibliothèque" pour afficher la liste des listes de lecture. Touchez la prochaine liste de lecture que

vous souhaitez éditer.

Pour supprimer une piste depuis une liste de lecture :

Touchez "⋮" en haut à droite de la piste que vous souhaitez supprimer, et ensuite touchez "🗑️".

- Les pistes ne sont pas supprimées de l'appareil lorsque vous les supprimez de la liste de lecture.

Pour changer l'ordre des pistes d'une liste de lecture :

Touchez "⋮" en haut à droite de la piste que vous souhaitez réordonner, et ensuite touchez "↕️".

■ Chargement des listes de lecture

Chargez les fichiers de liste de lecture transférés dans le stockage interne de cet appareil ou sur une carte microSD à utiliser comme liste de lecture pour cet appareil.

- Cet appareil peut charger des fichiers de liste de lecture aux formats m3u, m3u8, pls, et wpl.

1. Touchez "Listes de lecture" dans la liste des catégories de la "Bibliothèque".
2. Touchez "Importer fichier playlist" pour afficher une liste des fichiers de liste de lecture que vous avez mémorisés.
 - "Importer fichier playlist" affiche une liste de tous les fichiers de liste de lecture que vous avez transférés dans le stockage interne, sur la carte microSD 1 ou la carte microSD 2.
3. Après avoir touché le fichier que vous désirez charger comme liste de lecture, touchez "Oui".
 - Le fichier de liste de lecture ne s'efface pas de la liste même lorsque vous le chargez.

Utilisation de services réseau

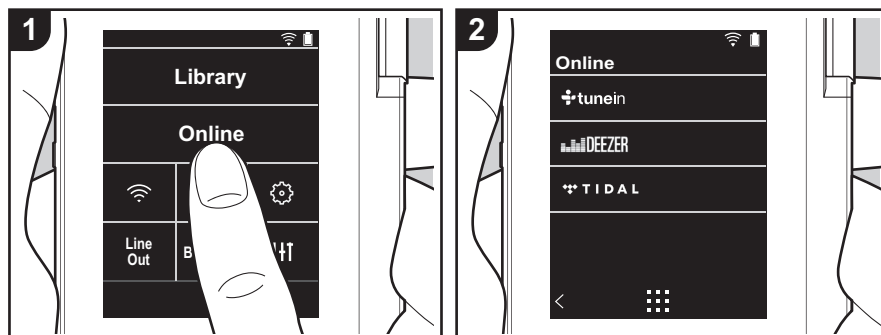

Vous pouvez utiliser des services réseaux tels que TuneIn Radio, DEEZER et TIDAL en connectant cet appareil à un réseau possédant une connexion Internet.

- Il est nécessaire de posséder une connexion Wi-Fi pour utiliser des services réseau.
- Selon le service réseau, il se peut que l'utilisateur doive s'inscrire d'abord depuis son ordinateur. Visitez les sites Web de chaque service pour avoir des détails sur chacun d'eux.
- Des fonctionnalités peuvent être mises en place par le biais de mises à jour du logiciel et les services de certains fournisseurs pourraient cesser, ce qui signifie que certains services réseau et leurs contenus pourraient devenir inaccessibles dans le futur.

Écouter

Effectuez la procédure suivante lorsque l'appareil est en marche.

1. Touchez "En ligne" sur l'écran d'accueil

de cet appareil.

2. Touchez le service réseau que vous souhaitez utiliser.
3. Suivez les instructions à l'écran, et touchez la station de radio ou le programme pour commencer la lecture.
 - Pour revenir à l'écran précédent, touchez "<" en bas à gauche de l'écran.

Menus Service réseau

Vous pouvez mémoriser certaines stations comme favoris ou supprimer des stations mémorisées de vos favoris. Le menu affiché dépend du service sélectionné. Un menu apparaît en touchant "..." en bas à droite de l'écran lorsque vous lisez une station et que vous touchez ensuite "⋮" au milieu de l'écran.

En ce qui concerne le Compte TuneIn Radio

Créer un compte sur le site Web TuneIn Radio (tunein.com) et vous y connecter

depuis l'appareil, vous permet d'ajouter automatiquement vos stations de radio favorites et des programmes à votre dossier "My Presets" sur l'appareil lorsque vous les suivez sur le site. Le contenu de "My Presets" s'affiche au-dessous de TuneIn Radio.

Pour afficher une station de radio mémorisée dans "My Presets", vous devez vous connecter à TuneIn Radio en ouvrant une session depuis l'appareil. Pour ouvrir une session, sélectionnez "Login" - "I have a TuneIn account" dans la liste principale de "tunein" sur l'appareil, puis saisissez votre nom d'utilisateur et votre mot de passe.

- Si vous associez le périphérique sur My Page du site Web TuneIn Radio à l'aide du code d'enregistrement obtenu en sélectionnant "Login" sur l'appareil, vous pouvez vous connecter depuis "Login" - "Login with a registration code" sans saisir de nom d'utilisateur et de mot de passe.



Connexion BLUETOOTH®

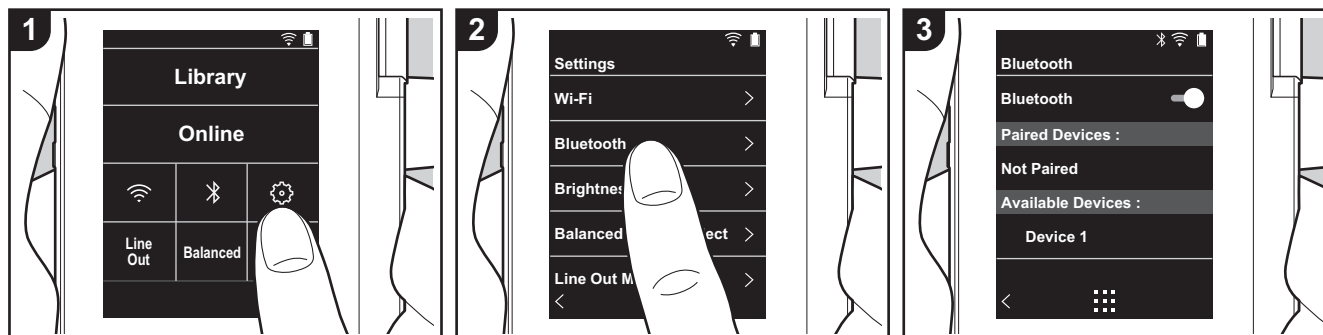

Vous pouvez écouter de la musique à distance en utilisant des dispositifs compatibles avec la technologie sans fil BLUETOOTH comme un casque ou des enceintes. La réception est possible sur d'une distance de 10 m avec une ligne de mire dégagée. La distance de communication diminuera sous certaines conditions. Cet appareil prend en charge la fonction Qualcomm® aptX™ HD. Vous pouvez bénéficier d'un son à distance de haute qualité en connectant un casque et des enceintes sans fil qui prennent en charge la fonctionnalité aptX HD.

- La lecture s'effectuera avec la fonctionnalité aptX s'il est connecté à un périphérique compatible Bluetooth qui prend en charge cette fonctionnalité, et avec la fonctionnalité aptX HD s'il est connecté à un périphérique compatible Bluetooth qui prend en charge la fonctionnalité aptX HD.

Appairage pour la lecture

Un appairage est nécessaire pour

connecter les dispositifs compatibles avec la technologie sans fil BLUETOOTH pour la première fois. Assurez-vous que le dispositif compatible avec la technologie sans fil BLUETOOTH que vous désirez connecter est visible.

1. Touchez "⚙️" sur l'écran d'accueil.
2. Touchez "Bluetooth".
3. Activez la fonctionnalité BLUETOOTH et sélectionnez l'appareil à connecter depuis la liste "Dispositifs dispo."
4. L'appairage prendra fin peu après.
5. Touchez "Bibliothèque" ou "En ligne" sur l'écran d'accueil.
 - Cet appareil peut contenir les données de jusqu'à huit périphériques jumelés.

Pour se connecter les fois suivantes

1. Touchez "⚙️" sur l'écran d'accueil.
2. Touchez "Bluetooth" et touchez le dispositif que vous désirez connecter dans "Dispositifs appairés".

Annulation d'une connexion

1. Touchez "⚙️" sur l'écran d'accueil.
2. Touchez "Bluetooth".
3. Touchez "⋮" en haut à droite de l'appareil que vous souhaitez connecter, et ensuite touchez "Déconnecter".
 - Les informations d'appairage ne sont pas supprimées même lorsque vous annulez la connexion. Touchez "Oublier ce dispositif" pour supprimer les informations d'appairage.

Line Out

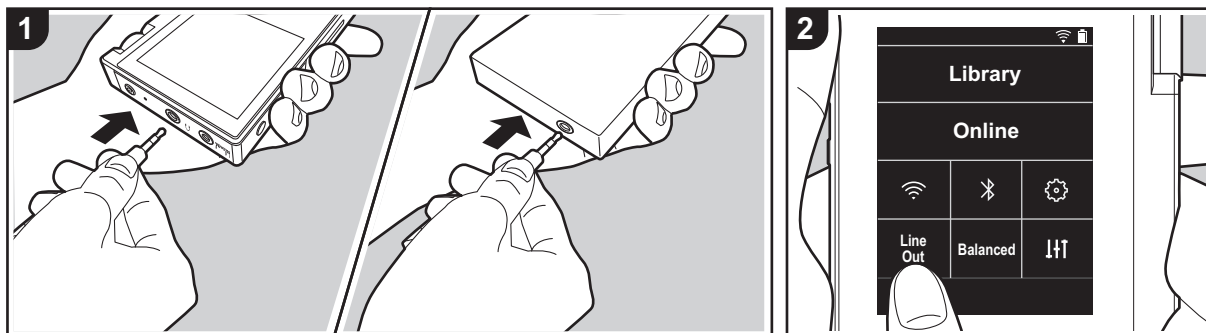

Vous pouvez raccorder un casque amplificateur ou un convertisseur D/A, par exemple, qui possède une ligne d'entrée. Vous aurez besoin d'une fiche casque (disponible dans le commerce) pour vous raccorder à cet appareil. Assurez-vous d'avoir le bon type de fiche de casque pour la prise du périphérique que vous êtes en train de raccorder.

Raccordement d'un périphérique

1. Raccordez le périphérique à cet appareil au moyen de la prise casque.
2. Allumez cet appareil et sélectionnez "Line Out" dans l'écran d'accueil pour activer la ligne de sortie. "Line Out" apparaît sur la barre d'état de l'écran lorsque cette fonction est activée.
 - Lorsque "Line Out" est activée, la sortie de la prise casque est à son niveau maximal, donc n'utilisez pas le casque. Réglez le volume sur le dispositif raccorder.



Sortie USB

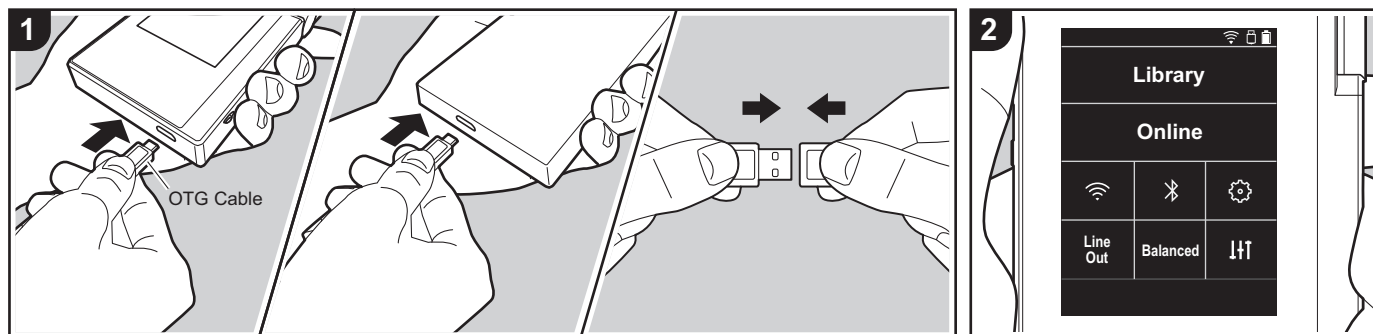

Vous pouvez raccorder un casque amplificateur ou un convertisseur D/A, par exemple, qui possède un connecteur USB. Vous aurez besoin d'un câble USB OTG (On-The-Go) (disponible dans le commerce) pour raccorder cet appareil. Assurez-vous d'avoir le bon câble USB pour le port USB du périphérique que vous raccordez avec le câble OTG. S'il y a un port micro USB, vous pouvez utiliser le câble USB fourni avec cet appareil.

Cet appareil est compatible avec les périphériques suivants. (À compter de décembre 2017)

Amplificateur de casque : XPA-700, DAC-HA300

- Si l'USB-DAC lié ne prend pas en charge le flux DoP, la lecture et les dispositifs liés pourraient ne pas fonctionner normalement.

Raccordement d'un périphérique

1. Raccorder cet appareil au périphérique via un câble OTG, etc. Au moment du

raccordement, veillez à brancher convenablement le câble. Vous pouvez endommager la fiche ou la prise si vous essayez de l'insérer de la mauvaise façon.

2. Mettez cet appareil et son périphérique sous tension. "☐" s'affiche sur la barre d'état de l'écran lorsque cet appareil prend en charge le périphérique.
 - Au moment de la lecture de fichiers de musique au format DSD, le format DoP peut être reproduit via l'USB (P22).



⚙️ Les différents paramètres

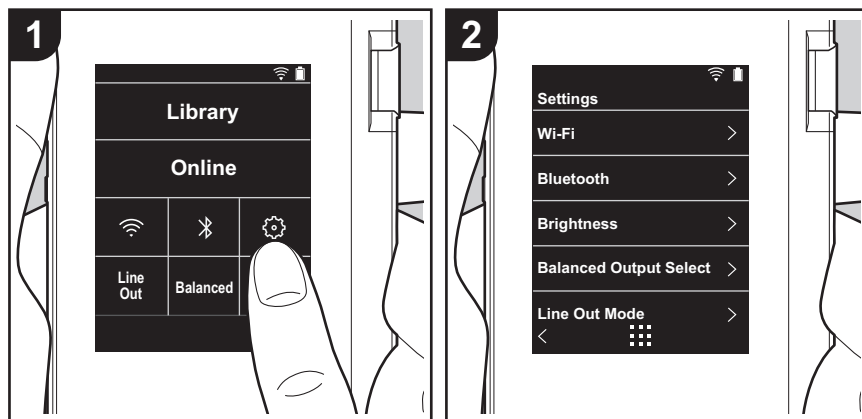

Touchez ⚙️ pour paramétrer Wi-Fi et BLUETOOTH, pour la sortie audio, les réglages du code secret, les mises à jour de logiciels, et différents autres réglages.

1. Touchez "⚙️" sur l'écran d'accueil.
2. Touchez l'élément que vous souhaitez paramétrer.

■ Wi-Fi

"Activé": La connexion à un réseau par Wi-Fi est activée. Cela vous permet également d'effectuer de nombreux réglages relatifs à Wi-Fi, tels que la sélection du SSID du point d'accès à connecter.

"Inactif (valeur par défaut)": La connexion par Wi-Fi n'est pas activée.

■ Bluetooth

Bluetooth

"Activé": Active la connexion avec un périphérique compatible avec la technologie sans fil BLUETOOTH. Cela vous permet également d'effectuer de nombreux réglages relatifs à BLUETOOTH, tels que l'appairage.

"Inactif (valeur par défaut)": Lorsque BLUETOOTH ne doit pas être utilisé

Activer aptX™ HD : Lorsque ceci est activé, vous pouvez obtenir un meilleur son de votre casque ou vos enceintes compatibles avec la technologie sans fil Bluetooth prenant en charge la fonctionnalité aptX HD. Si des coupures du son se produisent durant la lecture avec la fonctionnalité aptX HD, le problème peut être réglé en désactivant cette dernière.

"Activé (valeur par défaut)" : Active la fonctionnalité aptX HD

"Inactif" : Désactive la fonctionnalité aptX HD. Lorsqu'elle est désactivée, la lecture s'effectue avec la fonctionnalité aptX ou SBC, en fonction du codec pris en charge par le périphérique compatible avec la technologie sans fil Bluetooth connecté.

■ Luminosité

Vous pouvez régler la luminosité de l'écran. La luminosité peut être réglée au moyen de la barre coulissante selon 10 niveaux de réglage allant de "☀️ (1)" à "☀️ (10)". L'écran devient plus lumineux lorsque vous faites glisser la barre vers la droite (la valeur par défaut est de "9").

■ Sélection de la sortie Balanced

Utilisation lorsqu'un casque symétrique doit être branché.

"Balanced (valeur par défaut)" : Par rapport à l'action asymétrique normale, vous pouvez obtenir une sortie plus importante et la haute tension n'est pas mise à la terre avec le petit signal, donc vous pouvez anticiper un effet supérieur de la qualité de la musique. Puisque



vous avez une sortie plus importante, vous pouvez apporter au casque une impédance plus élevée.

"A.C.G.": La méthode de fonctionnement de base est la même que Balanced pour le mode symétrique, mais utilise une technologie pour rendre plus efficaces les normes de mise à la terre, de sorte que vous puissiez profiter d'une qualité sonore d'une meilleure clarté et stabilité qu'avec le mode symétrique Balanced. Cependant le volume de sortie est le même que pour le fonctionnement asymétrique normal.

- Cet appareil ne prend pas en charge l'utilisation simultanée de la prise casque symétrique et de la prise casque. Utiliser ces deux prises en même temps peut causer des dommages.

■ Mode Line Out

"Activé" : Changez le mode de sortie du casque en mode de sortie ligne pour raccorder un appareil externe. Lorsque "Mode Line Out" est activée, la sortie de la prise casque est à son niveau maximal, donc n'utilisez pas le casque. Réglez le volume sur le dispositif raccordé.

- En cas d'activation pour des modèles Européens, vous pouvez sélectionner "Fixe (valeur par défaut)" ou "Variable". Lorsque "Variable" est sélectionné, vous pouvez régler le volume du son sur cet appareil. Si vous sélectionnez "Fixe", vous réglez le volume sur le périphérique externe connecté.

"Inactif (valeur par défaut)" : La sortie de ligne n'est pas activée.

■ Audio

Gain : Vous pouvez sélectionner le niveau de sortie du casque qui correspond à votre casque.

Sélectionnez "Haut (valeur par défaut)", "Normal", ou "Bas".

- Baissez d'abord le volume si vous avez l'intention de sélectionner "Haut".
- En raccordant un casque pour la première fois, réglez sur "Bas" et changez graduellement le niveau du volume.

Limiteur de volume: Vous pouvez paramétrer une limite maximum de volume afin d'éviter une augmentation excessive du volume. Sélectionnez entre "0" et "60 (valeur par défaut)".

USB audio: Les fichiers de musique au format DSD peuvent être reproduits au format DoP via l'USB. Remarque : ce format DSD n'est pas reproduit si "Sortie DSD" est réglé sur off (arrêt).

- Si l'USB-DAC lié ne prend pas en charge le flux DoP, la lecture et les dispositifs liés pourraient ne pas fonctionner normalement.

Sortie DSD: "Activé" / "Inactif (valeur par défaut)"

ReplayGain

Lorsque ceci est activé, le changement de volume entre chaque fichier musical est corrigé et ceux-ci sont lus en fonction de la valeur standard. Pour utiliser ReplayGain, vous devez d'abord utiliser un logiciel, etc., sur un ordinateur pour intégrer les informations de volume dans le fichier musical.

Activer ReplayGain : "Activé" / "Inactif (valeur par défaut)"

Normaliser le réglage : Choisissez si utiliser "Gain de piste" ou "Gain de l'album" pour égaliser le volume.

"Gain de piste (valeur par défaut)" / "Gain de l'album"

Préamp avec info RG : Lorsque le fichier musical possède des informations ReplayGain, le niveau du volume est soit augmenté soit baissé en fonction de la valeur standard. Le niveau du volume peut être réglé sur 25 incréments entre "-12 dB" et "12 dB". ("6 dB" est la valeur par défaut)

Préamp sans info RG : Lorsque le fichier musical ne possède pas les informations ReplayGain, le niveau du volume est soit augmenté soit baissé en fonction de la valeur standard. Le niveau du volume peut être réglé sur 13 incréments entre "-12 dB" et "0 dB". ("0 dB" est la valeur par défaut)

■ Synchro. Biblio. musicale

Sync automatique: Lorsque cette fonction est activée, les fichiers de musique que vous avez copiés sur cet appareil depuis un ordinateur ou les fichiers de musique présents sur une carte micro SD, sont automatiquement synchronisés avec la bibliothèque.

"Activé (valeur par défaut)" : Lorsque cette fonction doit être utilisée

"Inactif" : Lorsque cette fonction ne doit pas être utilisée

Synchroniser

Si "Sync automatique" n'est pas activé, touchez cette icône pour synchroniser manuellement les fichiers de musique avec la bibliothèque. Vous pouvez sélectionner "Synchroniser tout" ou "Sync les chansons ajoutées" après avoir touché cette icône.

Synchroniser tout : Sélectionnez pour synchroniser toutes les pistes transférées.

Sync les chansons ajoutées : Sélectionnez pour synchroniser uniquement les pistes qui ont été ajoutées.

■ Carte SD

Démonter la carte SD : Vous pouvez démonter une carte micro SD. La carte peut être endommagée ou s'arrêter de fonctionner si vous ne la démontez pas avant de la retirer.



Formater la carte SD : Vous pouvez initialiser une carte microSD. Toutes les données de la carte seront supprimées lorsque vous l'initialiserez, alors veillez à sauvegarder les données que vous désirez conserver sur un ordinateur, etc. Pour initialiser, après avoir touché la carte microSD concernée, touchez "Formater" - "Confirmer".

■ Boutons physique

Rotation du volume: Vous pouvez paramétrer le sens de rotation de la molette lorsque vous réglez le volume.

Normal (valeur par défaut) : Tournez le bouton dans le sens horaire pour augmenter le volume.

Inverse: Tournez le bouton dans le sens anti-horaire pour augmenter le volume.

Actions tout en maintenant

En cas de réglage sur "Activer", même lorsque le bouton de verrouillage (P5) est enclenché vers le haut pour bloquer les fonctionnalités de cet appareil, la molette Volume et les boutons latéraux de lecture (P5), etc., peuvent toujours être utilisés. Touchez pour changer les réglages pour "Volume" et "Boutons latéraux".

Volume : "Désactiver (valeur par défaut)" / "Activer"

Boutons latéraux : "Désactiver (valeur par défaut)" / "Activer"

Actions avec l'écran désactivé

Lorsque cela est réglé sur "Désactiver", les touches latérales, comme la molette du Volume et la touche de lecture (P5), ne fonctionnent pas tandis que l'écran LCD de l'appareil est éteint. Touchez ceci pour changer les paramètres de "Volume" et "Boutons latéraux".

- Lorsque vous faites glisser le commutateur de verrouillage (P5) vers le haut pour bloquer les commandes de cet appareil, celles-ci se règlent en fonction des paramètres dans "Actions tout en maintenant".

Volume : "Désactiver" / "Activer (valeur par défaut)"

Boutons latéraux : "Désactiver" / "Activer (valeur par défaut)"

■ Écran d'accueil

Vous pouvez remplacer les touches de l'écran d'accueil par celles des fonctionnalités que vous préférez.

- Remplacez les touches affichées sur l'écran d'accueil depuis ce dernier. Consultez "Personnalisation de l'écran d'accueil" (P27) pour savoir comment faire ce changement.

■ Gestion alimentation

Arrêt affichage auto: L'écran LCD de l'appareil s'éteint automatiquement lorsque le temps sans activité indiqué est écoulé.

Sélectionnez "Inactif", "15 secondes", "30 secondes (valeur par défaut)", "1 minute", "2 minutes", ou "5 minutes".

Extinction automatique: L'alimentation de l'appareil passe automatiquement en "Inactif" lorsque le temps sans activité indiqué est écoulé.

Sélectionnez "Inactif (valeur par défaut)", "10 minutes", "30 minutes" ou "60 minutes".

Onkyo DapController : Celle-ci limite les connexions entre l'appli "Onkyo DapController" du smartphone et cet appareil. En sélectionnant "Désactiver", la consommation de la batterie peut être réduite même lorsque le BLUETOOTH est actif.

"Activer (valeur par défaut)" : Pour activer la connexion avec "Onkyo DapController".

"Désactiver" : Pour désactiver la connexion avec "Onkyo DapController".

■ Code d'accès

Blocage par code d'accès: Paramétrez un code secret à quatre chiffres pour protéger cet appareil. (Ce code n'est pas paramétré par défaut)

Changer code d'accès: Modifiez un chiffre du code secret paramétré. Cette fonction ne peut pas être sélectionnée si aucun code secret n'a été paramétré.

- En cas de saisie incorrecte du code secret à trois reprises, un message apparaît en vous demandant si vous souhaitez initialiser les réglages de l'appareil. Même si les réglages sont initialisés, les fichiers de musique copiés ne sont pas supprimés.
- Il est recommandé de créer un code secret pour protéger votre compte si vous avez l'intention d'utiliser un service réseau.

■ Langue(Language)

Sélectionnez la langue que vous souhaitez utiliser. Balayez la liste des langues vers le haut ou le bas puis touchez la langue que vous souhaitez utiliser.

Anglais, Allemand, Français, Espagnol, Italien, Suédois, Russe, Chinois traditionnel, Chinois simplifié, Japonais

■ Mise à jour du logiciel

Avis de mise à jour: La disponibilité d'une mise à jour d'un logiciel vous sera indiquée au moyen du réseau lorsque "Activer" est paramétré.

"Désactiver" : Ne pas être informé.

"Activer (valeur par défaut)" : Être informé.

Mettre à jour maintenant: Un logiciel peut être mis à jour par le biais d'un réseau ou d'une



carte micro SD.

Sélectionnez "via le réseau" ou "via la carte SD". Vous ne serez pas en mesure de sélectionner si aucune mise à jour du logiciel n'est disponible.

■ Informations sur l'appareil

Version du logiciel: La version actuelle du logiciel est affichée.

Adresse MAC : L'adresse MAC de cet appareil. Cette valeur est spécifique au composant et ne peut pas être modifiée.

Numéro de série : Le seul identifiant de cet appareil.

License: Affiche un guide vers notre politique de confidentialité et les licences du logiciel "open source".

Certification (Modèles nord-américains uniquement): Les certificats des normes de sécurité respectées sont affichées.

■ Réinitialisation

Réinit. tous les réglages: Les réglages de l'appareil sont initialisés. Il convient de noter que les fichiers de musique copiés ne sont pas supprimés. De plus, après la remise à zéro, l'écran de configuration initiale s'affiche automatiquement.

Réglage d'usine : Réinitialisez l'appareil en le remettant dans l'état dans lequel il était lorsque vous l'avez acheté. Il convient de noter que les fichiers de musique copiés dans le stockage interne et les données de réglage sont tous supprimés.



IIT Réglage audio

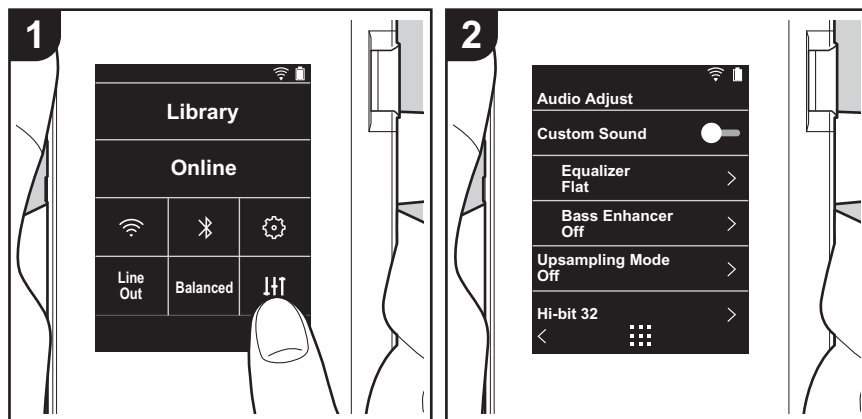

Touchez IIT pour régler votre qualité de son préférée.

1. Touchez "IIT" sur l'écran d'accueil.
2. Touchez l'élément que vous souhaitez paramétrer.

■ Son personnalisé

"Activé": Sélectionnez pour utiliser "Égaliseur" et "Bass Enhancer"
 "Inactif (valeur par défaut)": Lorsque cette fonction ne doit pas être utilisée

Égaliseur: Vous pouvez régler la qualité du son comme vous voulez sur "Flat (valeur par défaut)", "Pop", "Rock", "Jazz", "Dance", "Vocal", "Personnalisé 1", "Personnalisé 2", ou "Personnalisé 3".

Il convient de noter que vous pouvez enregistrer votre propre égaliseur original dans Personnalisé 1 à 3 en effectuant les opérations suivantes.

1. Pour éditer un égaliseur, touchez tout d'abord l'égaliseur que vous souhaitez éditer, puis touchez-le de nouveau.
2. Touchez "< >" pour modifier la fréquence et touchez "∨ ^" pour régler le volume de la fréquence sélectionnée.
3. Touchez "Sauvegarder" lorsque l'édition est terminée et sélectionnez l'emplacement pour la sauvegarde de Personnalisé 1 à 3.

Bass Enhancer: Sélectionnez un des cinq niveaux d'effet de son grave.
 Sélectionnez "Inactif (valeur par défaut)", "1", "2", "3", "4", ou "5".

■ Mode suréchantillonnage

Les fréquences d'échantillonnage des pistes lues sont suréchantillonnées pour la sortie.
 Sélectionnez "Inactif (valeur par défaut)", "96k / 88.2k", ou "192k / 176.4k".

■ 32 Hi-bit

"Activé": L'audio 16bit ou 24bit est requantifié en 32 bit, ce qui permet la sortie d'un son plus doux et plus raffiné.

"Inactif (valeur par défaut)": Lorsque cette fonction ne doit pas être utilisée

■ Filtre numérique

En modifiant les caractéristiques du filtre du convertisseur numérique intégré vous pouvez bénéficier de trois différents types de qualité du son modifiée.

Sélectionnez "AIGU (valeur par défaut)", "LENT", ou "COURT".



■ Ajustement du Lock Range

Vous pouvez améliorer la qualité du son en réglant la plage de verrouillage de l'instabilité du signal d'entrée audio (modulation). La plage de verrouillage peut être réglée en partant du côté le plus précis "Étroit" jusqu'à "Large" sur sept niveaux. (La valeur par défaut est "Normal")

- Si vous changez la plage de verrouillage et que le son s'interrompt, réglez sur Normal ou Large.



Personnalisation de l'écran d'accueil

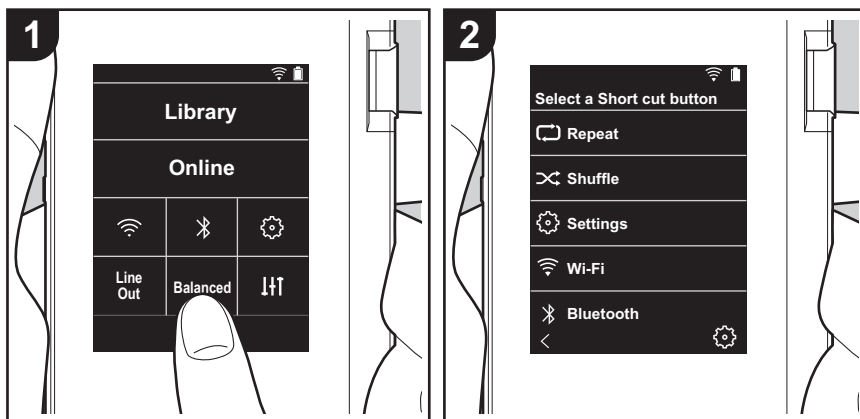

En appuyant longuement sur les touches présentes sur l'écran d'accueil de cet appareil, vous pouvez remplacer les touches affichées par celles des fonctionnalités que vous préférez.

- "Bibliothèque" et "En ligne" ne peuvent pas être remplacées.

Remplacement des touches de raccourci

1. Sur l'écran d'accueil, appuyez longuement sur la touche que vous désirez remplacer.
2. Sur l'écran "Choisir touche raccourci", touchez la fonctionnalité que vous désirez voir apparaître sur l'écran d'accueil. Les fonctionnalités déjà présentes sur l'écran d'accueil seront grisées et impossibles à sélectionner. Choisissez "Aucun" si vous désirez placer aucune touche.



Mise à jour du logiciel

La fonction de mise à jour de cet appareil

Cet appareil possède une fonctionnalité qui permet la mise à jour du logiciel au moyen d'un réseau ou d'une carte micro SD. Ceci nous permet de pouvoir effectuer des améliorations d'une variété de commandes et d'ajouter des fonctionnalités.

Comment mettre à jour

Il y a deux méthodes de mise à jour du micrologiciel : via réseau et via carte micro SD. Utilisez celle qui convient le mieux à votre environnement. La mise à jour peut prendre environ 3 minutes avec l'une ou l'autre des méthodes : via réseau ou via carte micro SD. De plus, les paramètres actuels sont garantis, quelle que soit la méthode utilisée pour la mise à jour.

- Pour connaître les dernières informations sur les mises à jour, visitez notre site internet. Il n'est pas nécessaire de mettre à jour le logiciel de cet appareil s'il n'y a aucune mise à jour disponible.
- Lors d'une mise à jour, ne pas
 - Débrancher et rebrancher le câble ou la carte micro SD, le casque ou bien effectuer n'importe quelle action sur l'appareil comme par exemple l'éteindre.
 - Accès à cet appareil depuis votre ordinateur

Avertissements : Le programme et la documentation en ligne qui l'accompagne vous sont fournis pour une utilisation à vos propres risques.

Nous ne serons pas tenus responsables et vous n'aurez aucun recours en dommages et intérêts pour toute réclamation de quelque nature que ce soit concernant votre utilisation du programme ou la documentation en ligne qui l'accompagne, quelle que soit la théorie juridique et si délictuelle ou contractuelle.

En aucun cas, Nous ne sommes responsables envers vous ou un tiers pour tous dommages spéciaux, indirects, accessoires ou consécutifs de toute nature, y compris, mais sans s'y limiter, à la compensation, le remboursement ou des dommages et intérêts en raison de la perte de profits, présents ou futurs, perte de données, ou pour toute autre raison que ce soit.

Mise à jour du micrologiciel via le réseau

Vérifiez tout d'abord que l'appareil est connecté au Wi-Fi.

- Vérifiez que l'appareil est suffisamment chargé avant la mise à jour.
1. Touchez "🌀" sur l'écran d'accueil.
 2. Touchez "Mise à jour du logiciel".
 3. Après avoir touché "Mettre à jour maintenant", la mise à jour du logiciel commence lorsque vous touchez "via le réseau".
 - Vous ne serez pas en mesure de sélectionner "via le réseau" s'il n'y a aucune mise à jour du logiciel disponible.

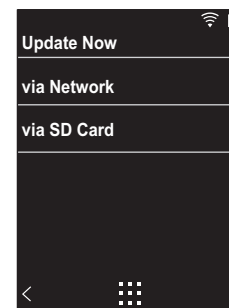

4. "Terminé!" s'affiche lorsque la mise à jour est terminée.
 - Si l'écran "Échec de mise à jour" s'affiche, cela signifie que la mise à jour a échoué. Recommencez depuis le début.

Mise à jour par carte micro SD

- Consultez (P5) pour les modalités d'insertion de la carte micro SD.
- Lors du retrait de la carte micro SD, démonter la carte micro SD avant de la retirer (P33).
- Les cartes micro SD format NTFS ne sont pas prises en charge sur cet appareil.



- Vérifiez que l'appareil est suffisamment chargé avant la mise à jour.
1. Insérez une carte micro SD dans votre ordinateur.
 2. Téléchargez le fichier du logiciel sur votre ordinateur depuis notre site Web et décompressez-le.
 3. Copiez tous les fichiers et dossiers décompressés dans le dossier racine d'une carte micro SD.
 - Assurez-vous de copier les fichiers décompressés.
 4. Insérez la carte micro SD dans le logement de la carte (1 ou 2) de cet appareil.
 5. Touchez "🔄" sur l'écran d'accueil.
 6. Touchez "Mise à jour du logiciel".
 7. Après avoir touché "Mettre à jour maintenant", la mise à jour du logiciel commence lorsque vous touchez "via la carte SD".
 - Vous ne serez pas en mesure de sélectionner "via la carte SD" s'il n'y a aucune mise à jour du logiciel disponible.

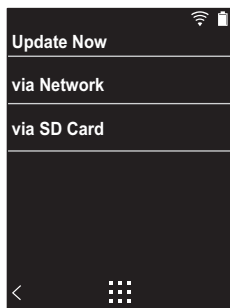

8. "Terminé!" s'affiche lorsque la mise à jour est terminée.
- Si l'écran "Échec de mise à jour" s'affiche, cela signifie que la mise à jour a échoué. Recommencez depuis le début.
 - Vous pourrez avoir besoin de plusieurs mises à jour avant d'obtenir la dernière version du micrologiciel.



Informations supplémentaires

À cause des mises à jour du logiciel effectuées après l'achat ou des modifications du logiciel durant la production du produit, il pourrait y avoir des ajouts ou des changements concernant les réglages et commandes disponibles, par rapport à ce qui est indiqué dans ce mode d'emploi.

Pour avoir des informations sur les réglages et les commandes qui ont été ajoutés ou modifiés, lisez les références suivantes.

[Informations supplémentaires](#)

>>> [Cliquer ici](#) <<<





Saisie du texte

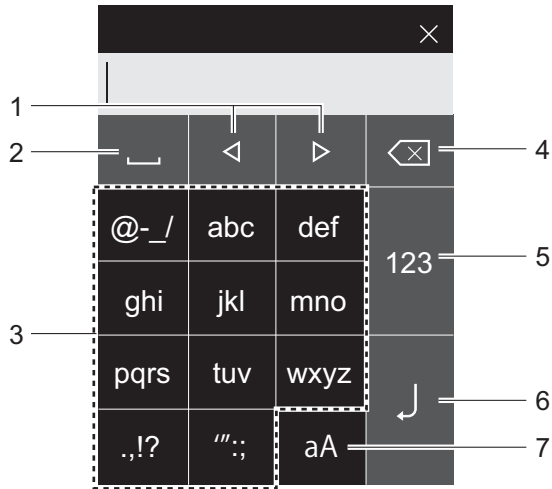

1. Déplacez le curseur.
 2. Ajoute une espace.
 3. Touchez pour saisir le texte.
 4. Supprime un caractère à gauche du curseur.
 5. Changez le type de texte.
 6. Confirmez le texte que vous avez saisi.
 7. Commute entre les boîtiers supérieur et inférieur.
- Cet appareil permet de saisir uniquement des lettres, des symboles et des chiffres.



Caractéristiques générales

Affichage

2,4 pouces, résolution de 240 × 320 points (pixels), écran tactile capacitif

Mémoire interne

16 GB (incluant la partie du système)

Mémoire externe

Logement de la carte micro SD 2 (maximum 256 GB × 2)

Partie réseau

Réseau LAN sans fil : Conforme IEEE802.11 a/b/g/n
BLUETOOTH: A2DP, AVRCP, SBC codec

Formats de lecture pris en charge

FLAC/ALAC/WAV/AIFF/MP3/AAC/MQA (44,1 kHz/48 kHz /88,2 kHz /96 kHz/176,4 kHz/192 kHz (16 bits/24 bits/32 bits))
DSD/DSF/DSDIFF *DSD natif (2,8 MHz/5,6 MHz (1 bit))

Puissance de sortie effective maximum (JEITA)

75 mW + 75 mW (dissymétrique, 32 Ω, 1 kHz, 10 % THD)
150 mW + 150 mW (symétrique, 32 Ω, 1 kHz, 10 % THD)

THD + N (Taux de distorsion harmonique + bruit)

0,006% ou moins

Rapport signal-bruit

115 dB ou plus

Bande de fréquence

20 Hz - 80.000 Hz

Interfaces et entrée/sortie

Prise casque : 3-conducteur, ϕ 3,5 mm, impédance: de 16 à 300 Ω *

Prise casque (sortie symétrique) : 4-conducteur, ϕ 2,5 mm, impédance : de 32 à 600 Ω *

* Ne branchez pas de casque ayant une impédance qui n'est pas comprise dans la plage nominale car cela

pourrait causer des dommages.

1 port USB micro (type B, chargement combiné et transfert de données)

Interrupteur de gain

Bas/Normal/Haut

Durée de lecture continue

Les durées indiquées servent de guide. Les durées de lecture dépendent des réglages.

FLAC 24 bits 96 kHz : 15 heures *

* Avec l'écran, la connexion LAN sans fil et BLUETOOTH éteints, en écoutant de la musique, et en utilisant une connexion de casque à 3-conducteur ϕ 3,5 mm

Poids de l'appareil principal

135 g (4,76 oz)

Dimensions externes (sauf parties saillantes)

63 mm × 94 mm × 15 mm
2-1/2" × 3-11/16" × 9/16" (largeur/hauteur/profondeur)

Les spécifications et l'aspect peuvent changer sans préavis.

Nous déclinons toute responsabilité concernant des dommages résultant d'une connexion à des équipements fabriqués par d'autres sociétés.



Précautions d'utilisation

■ Si le fonctionnement devient instable

- Le problème peut être réglé en faisant redémarrer cet appareil. Appuyez sur la touche d'alimentation de cet appareil pendant au moins 10 secondes pour forcer l'appareil à s'éteindre, puis appuyez quelques instants sur cette dernière pour redémarrer l'appareil. (Les réglages dans l'appareil sont conservés.)

■ Retrait de la carte micro SD

- Pour retirer la carte micro SD, dans l'écran d'accueil, touchez "🔄" - "Carte SD" - "Démonter la carte SD" - "Carte SD 1" - ou "Carte SD 2" pour démonter la carte micro SD, et retirez-la ensuite. La carte peut être endommagée ou s'arrêter de fonctionner si vous ne la démontez pas avant de la retirer. Consultez (P5) pour les instructions de retrait de la carte micro SD.

■ Cet appareil

- Utilisez une fiche à 4 conducteurs avec la prise casque de 2,5 mm de diamètre de cet appareil, et utilisez une fiche à 3 conducteurs avec la prise casque de 3,5mm de diamètre. L'appareil n'est pas compatible avec une entrée de microphone.
- Cet appareil ne prend pas en charge l'utilisation simultanée de la prise casque symétrique et de la prise casque. Utiliser ces deux prises en même temps peut causer des dommages.
- Faites en sorte que ni la poussière ni des corps étrangers ne pénètrent dans le logement de la carte micro SD, car cela pourrait causer un dysfonctionnement.
- N'exercez pas de pression trop forte sur cet appareil lorsque celui-ci est posé avec l'écran en dessous. Ceci pourrait endommager l'écran ACL et la molette du volume.
- L'antenne est intégrée en bas du dos de l'appareil

principal. La vitesse de transmission de l'appareil peut être affectée de manière négative si vous obstruez la zone de l'antenne avec votre main.

■ Pochette de l'album

Si la pochette de l'album n'est pas mémorisée sous forme de métadonnée dans le fichier musical, vous pouvez utiliser une image, que vous aurez placée dans le même dossier que le fichier musical, comme fond d'écran pour la lecture du fichier musical. Notez que pour les fichiers qui ont déjà été synchronisés dans la bibliothèque, lorsque vous ajoutez une pochette celle-ci n'apparaît pas sur l'écran de la liste de l'affichage classé. Synchronisez en touchant "🔄" - "Synchro. Biblio. musicale" - "Synchroniser" - "Synchroniser tout" sur l'écran d'accueil.

- Si la pochette de l'album est mémorisée sous forme de métadonnée, celle-ci est prioritaire.
Formats d'image pris en charge : PNG (.png), JPEG (.jpg, .jpeg)
Taille de fichier : Jusqu'à 3 Mo

■ Noms de dossier et fichier

Si les noms d'artiste, les noms d'album et les noms des pistes ne sont pas mémorisés sous forme de métadonnées dans les fichiers musicaux, ce sont les noms de dossier et de fichier qui seront intégrés sous forme de métadonnées.

- Si les noms d'artiste, les noms d'album et les noms des pistes sont mémorisés sous forme de métadonnées, celles-ci sont prioritaires.

Exemple de structure de dossier

📁 Dossier parent - 📁 Dossier enfant - 🎵 Fichier musical
Nom de l'artiste : Le nom du dossier parent est mémorisé
Nom de l'album : Le nom du dossier enfant est mémorisé
Nom de la piste : Le nom du fichier musical est mémorisé

■ Étiquetage d'autorisation électronique

(Modèles nord-américains uniquement)

Vous pouvez vérifier les informations relatives aux autorisations à l'aide de la procédure suivante :

- Touchez "🔄" sur l'écran d'accueil.
- Touchez "Informations sur l'appareil".
- Touchez "Certification".



Licence et Marque commerciale



The *Bluetooth*® word mark and logos are registered trademarks owned by Bluetooth SIG, Inc.



Qualcomm aptX est un produit de Qualcomm Technologies International, Ltd. Qualcomm est une marque de Qualcomm Incorporated, enregistrée aux États-Unis, et dans les autres pays, elle est utilisée avec autorisation. aptX est une marque de Qualcomm Technologies International, Ltd., enregistrée aux États-Unis, et dans les autres pays, elle est utilisée avec autorisation.

Windows® 7, Windows® Media, and the Windows® logo are trademarks or registered trademarks of Microsoft Corporation in the United States and/or other countries.



The Wi-Fi CERTIFIED Logo is a certification mark of Wi-Fi Alliance®.

iTunes is a trademark of Apple Inc., registered in the U.S. and other countries.

DSD and the Direct Stream Digital logo are trademarks of Sony Corporation.

"All other trademarks are the property of their respective owners."

"Toutes les autres marques commerciales sont la propriété de leurs propriétaires respectifs."

"El resto de marcas comerciales son propiedad de sus respectivos propietarios."

"Tutti gli altri marchi di fabbrica sono di proprietà dei rispettivi proprietari."

"Alle anderen Warenzeichen sind Eigentum ihrer jeweiligen Eigentümer."

"Alla andra varumärken tillhör deras respektive ägare."

"Все товарные знаки являются собственностью соответствующих владельцев."

"所有其他商標為各自所有者所有。"

"所有其他商標均為其各自所有者的財產。"

Avertissement

Droits d'auteur

La musique et le contenu d'image, etc., dont les droits appartiennent à un tiers sont protégés en tant qu'œuvres par les lois sur les droits d'auteur. Le contenu que vous chargez dans cet appareil ne peut être copié, modifié, distribué ou diffusé en public sans l'autorisation du détenteur des droits d'auteur, sauf si cela est autorisé par la loi sur les droits d'auteur, comme la copie et l'utilisation d'extraits à des fins personnelles. Notez qu'il peut y avoir d'autres limitations sur le chargement de matériel tels que les représentations, les spectacles et les expositions, même si ce n'est que pour un usage personnel.

Notification importante concernant le logiciel

Le paquet logiciel installé dans ce produit comprend un logiciel sous licence fourni directement par la société Onkyo & Pioneer (appelée ici, "O&P Corporation") ou indirectement par des développeurs tiers. Veuillez à lire cette notification à propos de ce genre de logiciel.

Notification à propos du logiciel GNU GPL/LGPL

Ce produit comprend le logiciel couvert par la licence publique générale GNU (ici appelée "GPL") ou par la licence publique générale limitée GNU (ici appelée "LGPL"). O&P Corporation vous avertit que, en accord avec la GPL/LGPL liée, vous avez le droit d'obtenir, modifier et de redistribuer le code source du logiciel listé.

Notification à propos du logiciel applicable MPL

Ce produit inclut le logiciel couvert par la licence publique Mozilla (ci-après appelée "MPL"). O&P Corporation vous avertit que, en accord avec la MPL liée, vous avez le droit d'obtenir, modifier et de redistribuer le code source du logiciel listé.

Effectuez la procédure suivante pour voir quelle licence, parmi la GPL, LGPL et MPL, s'applique à quelle partie du logiciel.

1. Touchez "ⓘ" sur l'écran d'accueil.
2. Touchez "Informations sur l'appareil".
3. Touchez "License" et touchez l'élément du logiciel que vous souhaitez vérifier.

Vous pouvez obtenir une copie complète, lisible par ordinateur, du code source correspondant sur un support physique en contactant le service client.

Cette offre est valable pour toute tierce partie dans les trois ans qui suivent la dernière expédition du produit. Le coût de distribution physique sera facturé.

ONKYO

1-10-5 Yokoami, Sumida-ku, Tokyo 130-0015 Japan

<U.S.A.>

18 PARK WAY, UPPER SADDLE RIVER, NEW JERSEY 07458, U.S.A.

Tel: 1-201-785-2600

<Germany>

Gutenberg str. 3, D-82178 Puchheim Germany

Tel: +49-8142-4401-0

<UK>

Anteros Building, Odyssey Business Park, West End Road, South Ruislip,
Middlesex, HA4 6QQ United Kingdom

Tel: +44(0)208 836 3612

<France>

6, Avenue de Marais F - 95816 Argenteuil Cedex FRANCE

Tel: +33(0)969 368 050

<Hong Kong>

Unit 1033, 10/F, Star House, No 3, Salisbury Road, Tsim Sha Tsui Kowloon, Hong Kong,

Tel: +852-2429-3118

E-mail : service.hk@pioneeronkyoasia.com

Importer in EU / Importateur en UE

Gutenberg str. 3, D-82178 Puchheim Germany / Allemagne

Importer in US and Canada / Importateur un États-Unis et Canada

Onkyo U.S.A. Corporation

© 2018 Onkyo & Pioneer Corporation. All rights reserved. Onkyo group has established its Privacy Policy, available at [<http://www.onkyo.com/privacy/>].

© 2018 Onkyo & Pioneer Corporation. Tous droits de reproduction et de traduction réservés.

ONKYO

PD-S10

High Fidelity Audio Player

取扱説明書

Instruction Manual

Mode d'emploi

Manual de instrucciones

Manuale di istruzioni

Bedienungsanleitung

Grundläggande bruksanvisning

Руководство по эксплуатации

使用手冊

使用手冊





Tabla de contenidos

Antes de empezar	2
Qué se encuentra en la caja	3
Nombres de las piezas	4
Nombres de las piezas	4
Configuración inicial	6
Encendido y ajustes iniciales	6
Reproducción	8
Copia de archivos de música con "X-DAP Link"	8
Arrastrar y soltar para copiar música	13
Escuchar música desde la "Biblioteca"	14
Crear una lista de reproducción	16
Uso de servicios de red	17
Conectando BLUETOOTH®	18
Salida línea	19
Salida USB	20
Configuración avanzada	21
⚙️ Varios ajustes	21
🔊 Ajuste audio	25
📱 Personalización de la pantalla de inicio	27
🔄 Actualización de software	28
Información complementaria	30
Información complementaria	30
Otros	31
Introducción de texto	31
Especificaciones generales	32
Precauciones de uso	33

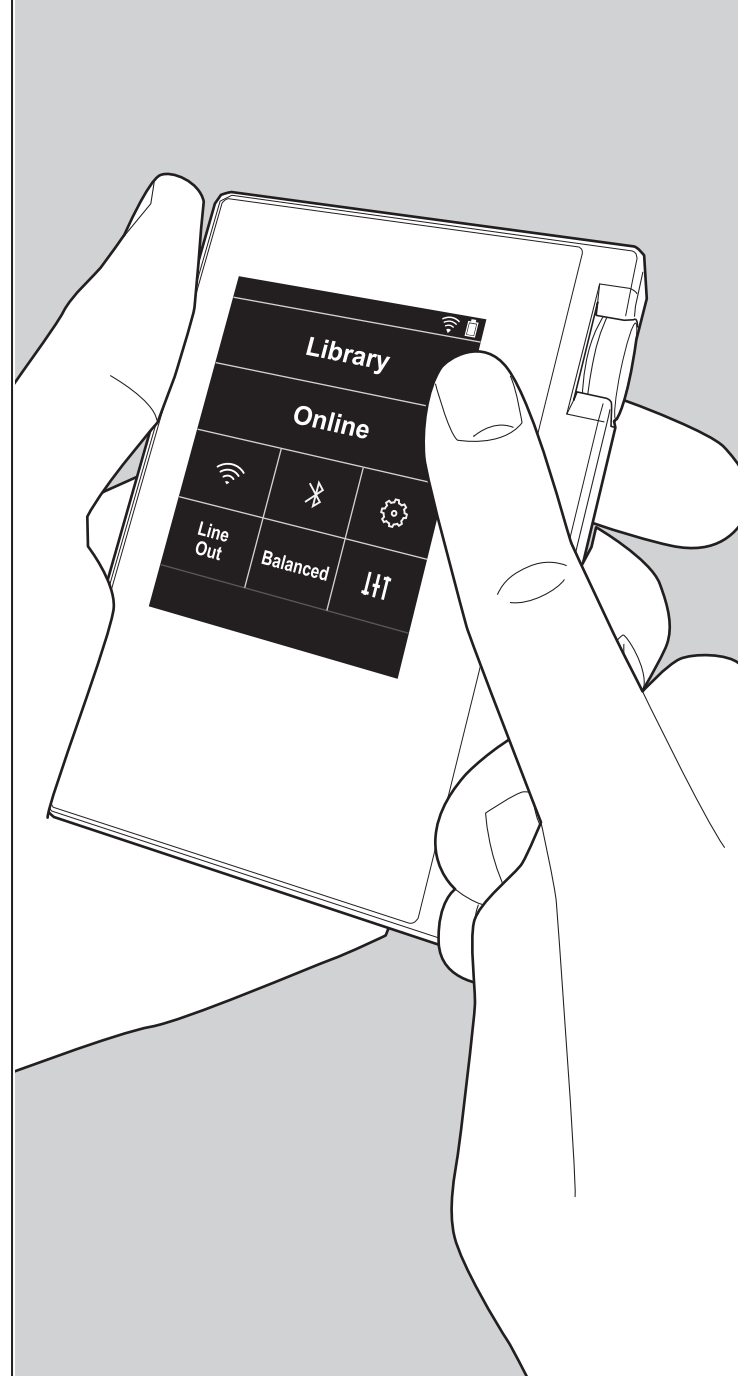

Qué se encuentra en la caja

1

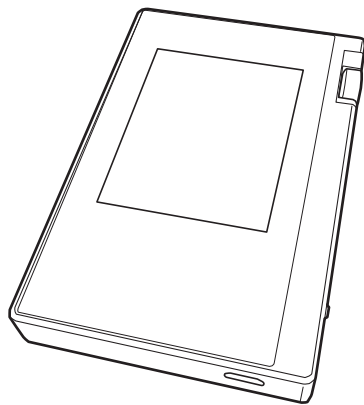

1. Unidad principal (1)
2. Cable micro USB (1)
3. Película protectora (1)

Esto protege la unidad principal. Primero, retire la película provisional de la pantalla y después coloque esta otra película.

- Guía de inicio rápido (1)
- * Este documento es un manual de instrucciones en línea. No se incluye como accesorio.

2

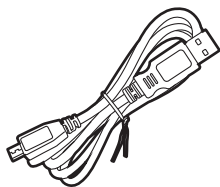

3

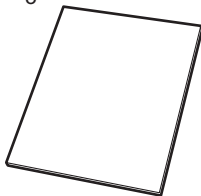

Nombres de las piezas

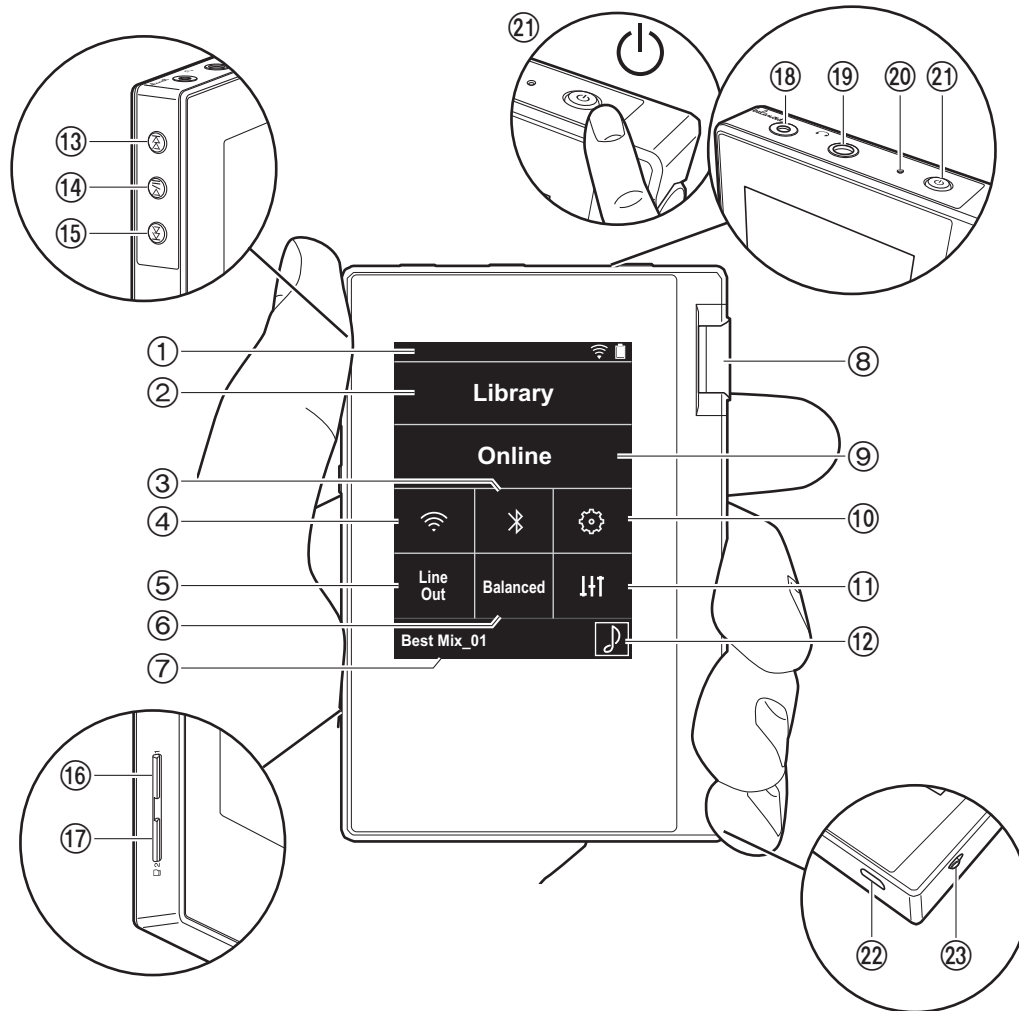

1. Barra de estado
2. Biblioteca: Toque para mostrar las pistas copiadas desde su ordenador (P14).
3. Enciende o apaga la función BLUETOOTH. "⌘" se muestra en la barra de estado si dicha función está activada. Para conectar dispositivos habilitados con tecnología inalámbrica BLUETOOTH, es necesario el emparejamiento. Consulte "Conectando BLUETOOTH®" en la (P18) para la configuración de la conexión.
4. Enciende o apaga la función Wi-Fi. "📶" se muestra en la barra de estado si dicha función está activada. La configuración de la conexión es necesaria para usar las funciones Wi-Fi. Consulte "2. Wi-Fi" en la (P7) para la configuración de la conexión.
5. Salida línea: Puede cambiar la salida de auriculares al modo de salida de línea para conectar equipos externos. "Line Out" se muestra en la barra de estado si dicha función está activada.
6. Toque cuando use auriculares balanceados y cambie entre los modos "Balanced" y "A.C.G.".

Balanced: En comparación con la operación normal simple, este modo le permite conseguir una salida mayor y debido a que el alto voltaje no está conectado a tierra junto con la señal pequeña, usted puede esperar un efecto superior en la calidad de la música. Puesto que se consigue una salida mayor, puede usar auriculares con una impedancia más alta.

A.C.G.: El método de operación básico es el mismo que con el modo Balanced, pero usa la tecnología para fijar los estándares de conexión a tierra aún más eficazmente, de modo que pueda disfrutar de una calidad de sonido con una claridad mejorada y más estabilidad que con el modo Balanced. Sin embargo, el volumen de salida es el mismo que con la operación normal simple.
7. Muestra el nombre de la pista que se está reproduciendo. Toque para visualizar la pantalla de reproducción.
8. Regulador del volumen: Gire el regulador para ajustar el volumen.

9. Online: Toque para pasar a una pantalla donde se muestra la lista de los servicios de red, por ejemplo, TuneIn Radio, etc. (P17).
10. Puede realizar varios ajustes en la unidad, como los de Wi-Fi y BLUETOOTH (P21).
11. Puede determinar la calidad de sonido que prefiera (P25).
12. Carátulas: Muestra la carátula de la pista que se está reproduciendo. Toque para visualizar la pantalla de reproducción.
13. Botón de salto (▶▶|): La reproducción salta a la siguiente pista. Manténgalo pulsado para avanzar rápido a través de la pista.
14. Botón de reproducción/pausa (▶ / ||)
15. Botón de salto (|◀◀): Saltar al comienzo de la pista o a la pista anterior. Manténgalo pulsado para rebobinar la pista rápidamente.
16. Ranura para tarjeta micro SD 1
17. Ranura para tarjeta micro SD 2
 - Cuando inserte la tarjeta micro SD en la ranura para tarjetas, insértela con los contactos viendo hacia arriba y empújela hasta el fondo, de tal forma que la tarjeta haga clic cuando encaje en su sitio.

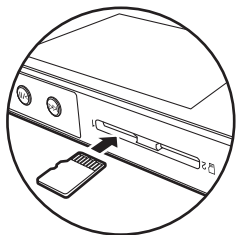

- Para retirar la tarjeta micro SD, primero desmóntela (P33). Después de desmontarla, empuje la tarjeta micro SD hasta que escuche un clic y después tire directamente hacia fuera. La tarjeta micro SD podría salir con impulso, así que tenga cuidado de no perderla.

18. Conector de auriculares (*balanced*): Conecte los auriculares compatibles con la salida balanceada. (2,5 mm/4 conductores)
19. Conector de auriculares (*normal*): Conecte los auriculares habituales. (3,5 mm/3 conductores)
 - Esta unidad no soporta el uso simultáneo del conector de auriculares balanceados y el conector de auriculares. Usar ambos conectores a la vez puede provocar daños.
20. Lámpara de carga: Esta luz se enciende en blanco cuando comienza la carga. Se apaga cuando termina la carga. Si la unidad se encuentra en un estado que le impide cargarse, parpadea en blanco. Espere un momento y vuelva a intentar cargarla.
21. Botón de encendido (⏻): Mantenga pulsado el botón de encendido para encender la unidad. Para desconectar la alimentación, mantenga pulsado el botón de encendido, para que se muestre en la pantalla "¿Apagar?". Puede desconectar la alimentación si toca "Sí". Para encender o apagar la pantalla, solo tiene que pulsar el botón.
 - Si la operación se vuelve inestable, puede apagar la unidad si mantiene pulsado el botón de encendido durante 10 segundos o más. Consulte "Si el funcionamiento se vuelve inestable" (P33) para más detalles.
22. Puerto micro USB: Para cargar la unidad (P6) o transferir archivos de música (P8, P13), conecte el cable micro USB suministrado.
23. Interruptor HOLD: Puede bloquear las operaciones en esta unidad deslizando el interruptor hacia arriba. Cuando el ajuste "Operaciones estando pulsado" (P23) está "Activar", el regulador de volumen y los botones laterales para reproducir, etc., se pueden seguir usando.

Encendido y ajustes iniciales

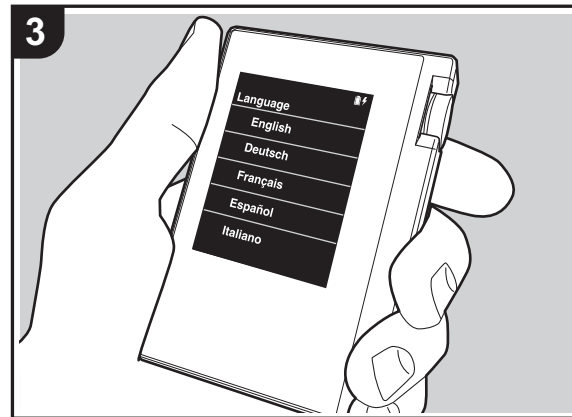
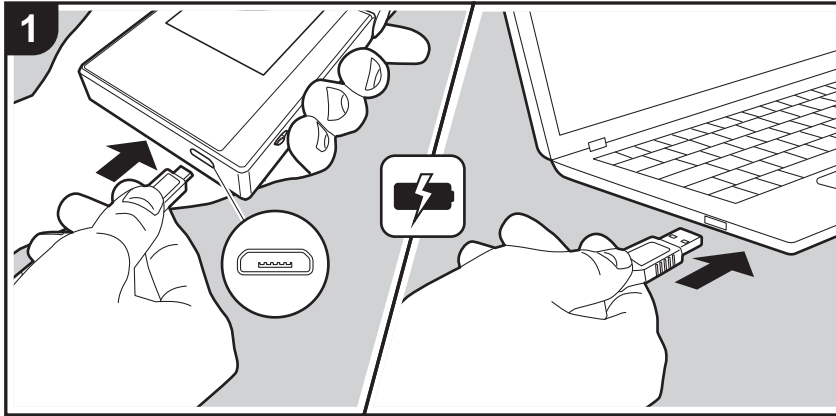

La configuración inicial comienza automáticamente

1. La batería no se entrega cargada en el momento de la compra. Cargue la unidad antes de usarla con el cable micro USB proporcionado. Conecte de tal forma que el lado más ancho del enchufe esté hacia abajo cuando se inserte en el puerto micro USB de esta unidad. La marca de recargando se muestra en la parte superior derecha de la pantalla cuando la carga está en proceso.
 - Puede producirse un funcionamiento incorrecto, por lo que no debe utilizar los accesorios con dispositivos distintos de esta unidad y no utilice un cable USB distinto del suministrado con esta unidad.
 - También puede recargar la unidad mientras esté encendida. En tal caso, puede que el tiempo de recarga se incremente.
2. El encendido comienza automáticamente cuando comienza la recarga, así como los ajustes iniciales.
3. Primero seleccione el idioma que desea usar. Desplácese por la lista de idiomas hacia arriba o hacia abajo, después toque el idioma que desea usar. Cuando se selecciona el idioma, se muestra una confirmación de los ajustes iniciales. Toque "Sí". Si toca "No", saldrá de los ajustes iniciales y se mostrará la pantalla de inicio.

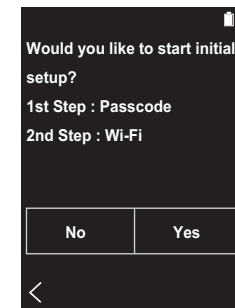



- Los ajustes "Contraseña (P23)" y "Wi-Fi (P21)" se pueden completar más adelante.

■ 1. Contraseña

Configure la contraseña usada para proteger esta unidad. Cuando establece una contraseña, se muestra la pantalla de contraseña si la unidad está encendida o si se está restaurando después de haber apagado la pantalla. Debería crear una contraseña para proteger su cuenta si va a usar un servicio de red.

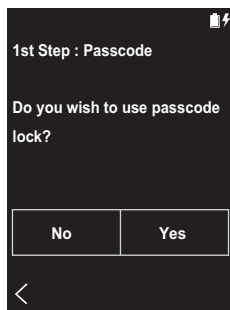

1. Introduzca cualquier número con cuatro dígitos. Si cometió un error, toque "⌫".
2. Vuelva a introducir la contraseña para confirmar.
 - Si introduce la contraseña incorrecta tres veces, aparece un mensaje preguntándole si desea inicializar los ajustes de la unidad. Tenga en cuenta que aunque los ajustes se inicialicen, los archivos de música copiados no se eliminan.

■ 2. Wi-Fi

Configure para utilizar los servicios de red en esta unidad, por ejemplo, Tunes Radio.

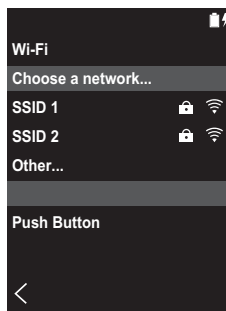
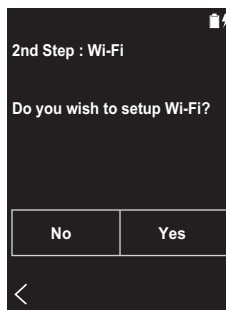

Wi-Fi puede conectarse de estas dos formas.

Selección de SSID:

1. Toque el SSID del punto de acceso al que quiera conectarse del SSID mostrado.
 - Si no se muestra el SSID del punto de acceso, toque "Otros..." en la lista SSID y siga las instrucciones en pantalla para configurar.
2. Después de tocar el campo para introducir la contraseña, introduzca la contraseña del punto de acceso y después toque "Conectar". Para información sobre cómo introducir texto, consulte "Introducción de texto" (P31).

3. "📶" se muestra en la barra de estado en la pantalla cuando las conexiones se hayan completado.

A través del pulsador:

- El punto de acceso necesita tener un botón de ajuste automático.
1. Toque "Pulsador" en la pantalla y pulse el botón de configuración automática en el punto de acceso.
 - El funcionamiento del botón de ajuste automático depende de su dispositivo. Consulte el manual de instrucciones de su dispositivo para ver las indicaciones.
 2. "📶" se muestra en la barra de estado en la pantalla cuando las conexiones se hayan completado.

Copia de archivos de música con "X-DAP Link"

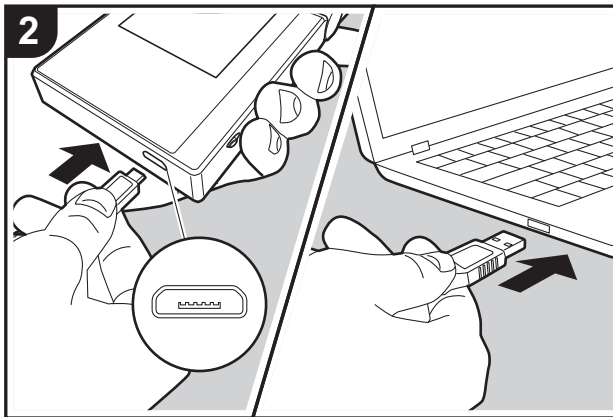
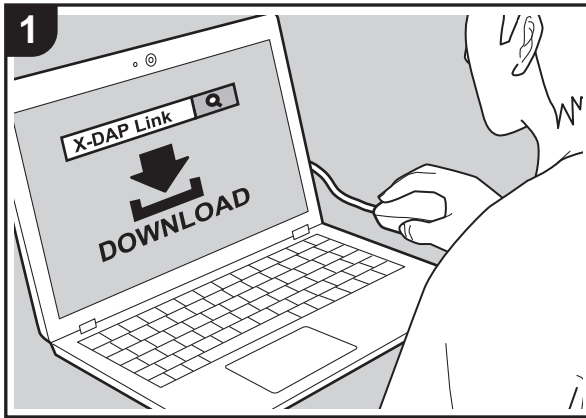

Puede copiar los archivos de música almacenados en su ordenador en el sistema de almacenamiento integrado de esta unidad o en una tarjeta micro SD insertada en esta unidad, y después escuchar la música a través de "Biblioteca" (P14). Puede copiar ya sea usando el software de copia de datos "X-DAP Link" o arrastrando y soltando (P13).

- X-DAP Link es compatible con Windows® 10 (32 bit/64 bit), Windows® 8/8.1 (32 bit/64 bit) y Windows® 7 (32 bit/64 bit).
- Para copiar los archivos a una tarjeta micro SD, inserte una tarjeta micro SD en la ranura de la tarjeta (P5).
- Cuando retire la tarjeta micro SD, desmonte la tarjeta micro SD antes de retirarla (P33).
- Las tarjetas micro SD de formato NTFS no son compatibles con esta unidad.

Instale [X-DAP Link] en su ordenador

Esta unidad es compatible con X-DAP Link versión 1.2.0 o posteriores. Si usa la versión 1.2.0 o versiones anteriores, instale la última versión del software antes de continuar.

Realice el siguiente procedimiento cuando la unidad esté encendida.

1. Encienda el ordenador y descargue el instalador de X-DAP Link desde la siguiente página.
<http://www.jp.onkyo.com/audiovisual/portable/dap/license.htm>
 Haga doble clic en "setup.exe" para instalar. Siga las instrucciones en pantalla para instalar. Una vez completada la instalación, se creará un acceso directo en el escritorio.
2. Conecte esta unidad a un ordenador mediante el cable micro USB suministrado. Conecte de tal forma que el lado más ancho del enchufe esté hacia abajo cuando se inserte en el puerto micro USB de esta unidad. Podría dañar el conector si intenta introducirlo en el sentido equivocado. Aparece la pantalla "¿Cambiar a Modo de almacenamiento masivo USB?", donde tiene que tocar



"Sí". Al tocarlo aparece "Desmontar", no lo toque hasta que la transferencia de la lista de reproducción se haya completado. Si lo tocara, desconecte el cable micro USB y vuelva a conectarlo.

3. Inicie X-DAP Link. Los siguientes tipos de pantallas se muestran cuando lo inicia.



Copiado de música desde un ordenador

1. Haga clic en ❶ y seleccione la carpeta que contiene los archivos de música que desea copiar. Si la carpeta que desea copiar ya se está mostrando, comience a seleccionar desde ❷.

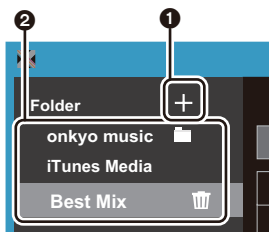

Música Onkyo

Si existen archivos que haya descargado de Música Onkyo (una página que distribuye archivos de música), seleccione esta carpeta.

Medios de iTunes

Si usa iTunes®, se muestra una lista de reproducción y contenido. Si no se puede seleccionar iTunes, abra

"Preferencias" - "Avanzado" en iTunes, y después seleccione la casilla de "Compartir el XML de la biblioteca de iTunes con otras aplicaciones".

- Puede que haya algunas diferencias en las pantallas de operaciones y en cómo se realizan las operaciones dependiendo de la versión de iTunes. Para obtener más información, consulte las instrucciones de funcionamiento de iTunes.

2. Se muestra una lista de archivos de música en el centro de la pantalla cuando la selecciona.

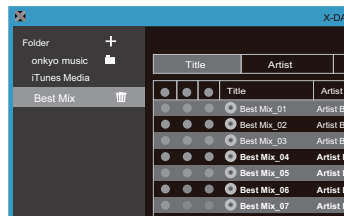

3. Haga clic en ❸ en la parte inferior izquierda de la pantalla y seleccione el destino de la copia. Cuando copie al Memoria interna de esta unidad, seleccione "Internal"; cuando copie a una tarjeta micro SD, seleccione "Removable disk" en la tarjeta donde se copiará y después haga clic en "OK". También puede hacer clic en ❹ ❺ para especificar destinos diferentes a ❸ para la copia.

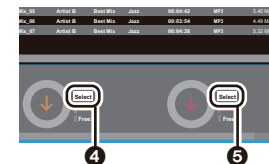

4. Seleccione los archivos de música que quiere copiar según el destino de la copia especificado en el paso 3. Si el destino de la copia se seleccionó haciendo clic en ❸, marque las casillas en la columna ❻ ubicada a la izquierda de los archivos de música que se van a agregar. Al hacer clic en el botón de selección ❼ en la parte superior de la lista, puede seleccionar o deseleccionar todas las pistas.

- Si ya hay archivos de música copiados en el destino de copia, el botón de selección se activa automáticamente. Si hay archivos de música que quiera eliminar de esta unidad, deselecciónelos.

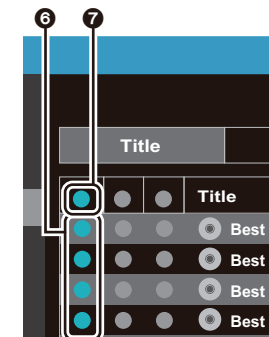



Si el destino de la copia se seleccionó haciendo clic en 4, haga clic en 8 en la columna de en medio, y si se hizo clic en 5 para seleccionar el destino de la copia, haga clic en el botón de selección 9 en la columna del lado derecho.

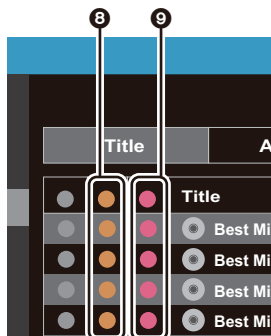

5. Si el destino de la copia se seleccionó haciendo clic en 3 en el paso 3, haga clic en 10.

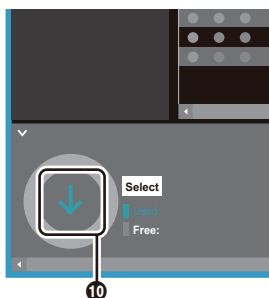

Si el destino de la copia se seleccionó haciendo clic en 4, haga clic en 11, y si se seleccionó 5 haga clic en 12.

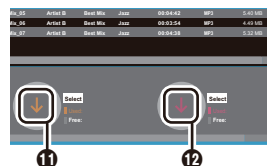

6. Cuando "OK" está seleccionado en la pantalla de confirmación, los archivos de música seleccionados se copiarán en esta unidad.
 - Cuando se está copiando un archivo de música y aparece un mensaje de error, reinicie la unidad y realice la operación de nuevo. Si el mensaje de error aparece de nuevo, use el ordenador para borrar la carpeta "xdaplink" del almacenamiento integrado de esta unidad.
7. Toque "Desmontar" en la pantalla de esta unidad y desconecte el cable micro USB. Consulte "Escuchar música desde la "Biblioteca""(P14) para ver las funciones de reproducción.

Cómo crear una lista de reproducción con "X-DAP Link"

Puede crear una lista de reproducción con "X-DAP Link" y después transferirla junto con los archivos de música a esta unidad. Es posible crear listas de reproducción con X-DAP Link con las versiones de X-DAP Link 1.3.0 o superiores. Si usa la versión 1.3.0 o versiones anteriores, instale la última versión del software antes de continuar.

Realice el siguiente procedimiento cuando la unidad esté encendida.

1. Conecte esta unidad a un ordenador mediante el cable micro USB suministrado. Conecte de tal forma que el lado más ancho del enchufe esté hacia abajo cuando se inserte en el puerto micro USB de esta unidad. Podría dañar el conector si intenta introducirlo en el sentido equivocado.

Aparece la pantalla "¿Cambiar a Modo de almacenamiento masivo USB?", donde tiene que tocar "SI". Al tocarlo aparece "Desmontar", no lo toque hasta que la transferencia de la lista de reproducción se haya completado. Si lo tocara, desconecte el cable micro USB y vuelva a conectarlo.

2. Inicie X-DAP Link.
3. Haga clic en 1 a la izquierda de la pantalla para introducir el nombre de la lista de reproducción. La lista de reproducción que ha creado se añade a la izquierda de la pantalla cuando hace clic en "OK".

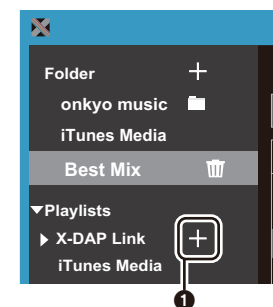

4. Haga clic en 2 y seleccione la carpeta que contenga los archivos de música que desea añadir a la lista de reproducción. Si la carpeta que desea añadir a la lista de reproducción ya se muestra, comience seleccionando en 3.

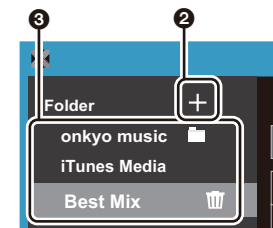



5. Arrastre y suelte los archivos de música que quiera añadir a la lista de reproducción en la lista de reproducción que ha creado.

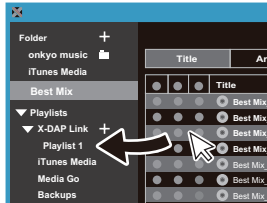

6. Repita los pasos 4 y 5 para agregar más pistas a la lista de reproducción.
7. Haga clic en **4** en la parte inferior izquierda de la pantalla y seleccione el destino de la transferencia.

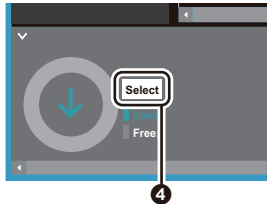

8. Cuando se transfiera al almacenamiento interno de esta unidad, seleccione "Internal", cuando se transfiera a una tarjeta micro SD, seleccione el "Removable disk" de la tarjeta a la que quiere que se copie y haga clic en "OK" en **5**.
 - Independientemente del destino al que transfiera la lista de reproducción, esta se muestra en el mismo lugar en una lista en esta unidad.

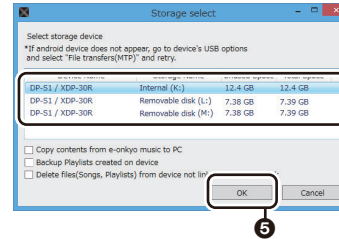

9. Cuando se selecciona la lista de reproducción que se va a transferir a esta unidad, una pantalla similar a la que se muestra a continuación aparece en el centro de la pantalla. Después de poner una marca de confirmación en **6** en el margen izquierdo, haga clic en **7**.

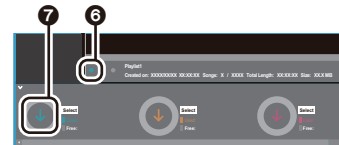

10. Cuando se selecciona "OK" en la pantalla de confirmación, la lista de reproducción seleccionada se copia a esta unidad.
 - Cuando se está transfiriendo una lista de reproducción y aparece un mensaje de error, reinicie la unidad y realice la operación de nuevo. Si el mensaje de error aparece de nuevo, use el ordenador para borrar la carpeta "xdaplink" del almacenamiento integrado de esta unidad.
11. Toque "Desmontar" en la pantalla de esta unidad y desconecte el cable micro USB. Consulte "Cómo cargar listas de reproducción" (P16) para saber cómo cargar listas de reproducción.

Cómo guardar copias de seguridad de las listas de reproducción en su ordenador

Puede guardar copias de seguridad de las listas de

reproducción que ha creado en esta unidad en su ordenador usando X-DAP Link. Las listas de reproducción que ha guardado se pueden restaurar transfiriéndolas desde X-DAP Link.

Para realizar la copia de seguridad:

1. Conecte esta unidad a un ordenador mediante el cable micro USB suministrado. Aparece la pantalla "¿Cambiar a Modo de almacenamiento masivo USB?", donde tiene que tocar "Sí".
2. Inicie X-DAP Link.
3. Cuando pulsa **1** en la parte inferior izquierda de la pantalla, se muestra la pantalla "Storage select".



4. Seleccione el lugar de almacenamiento en **2**, ponga una marca de verificación junto a "Backup Playlists created on device" en **3** y después haga clic en "OK" en **4** para iniciar la copia de seguridad.
 - Independientemente del lugar de almacenamiento seleccionado, se guarda de inmediato en el PC una copia de seguridad de los archivos de lista de reproducción creados en esta unidad.
 - No se guardan copias de seguridad de listas de reproducción creadas en otros dispositivos.

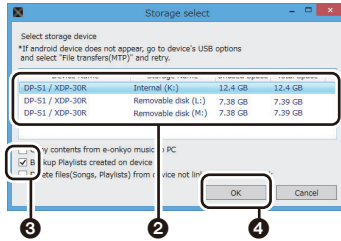

5. Cuando la copia de seguridad se ha completado, se añaden el archivo de lista de reproducción y la fecha y la hora de la copia a la izquierda de la pantalla.

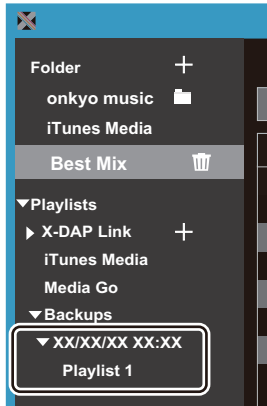

- Los archivos de lista de reproducción de los que ha hecho una copia de seguridad no se pueden editar en su ordenador.

Para restaurar la copia de seguridad:

1. Conecte esta unidad a un ordenador mediante el cable micro USB suministrado. Aparece la pantalla "¿Cambiar a Modo de almacenamiento masivo USB?", donde tiene

que tocar "Sí".

2. Inicie X-DAP Link.
3. Cuando pulsa 5 en la parte inferior izquierda de la pantalla, se muestra la pantalla "Storage select".

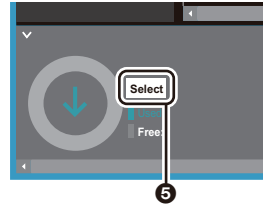

4. Seleccione el destino de almacenamiento para restaurar el archivo de lista de reproducción en 6 y después haga clic en "OK" en 7.
 - Independientemente del lugar de almacenamiento seleccionado como destino de la restauración, la lista de reproducción se almacena automáticamente como una lista de reproducción para esta unidad.

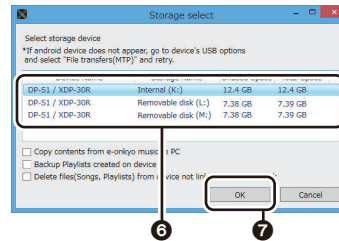

5. Seleccione el archivo de lista de reproducción que quiere restaurar en 8, ponga una marca de verificación junto a "Send backup Playlist to the device" en 9 a la derecha de la pantalla. Tenga en cuenta que si cuando restaure una lista de reproducción existe en esta unidad una lista de reproducción con el mismo nombre, la lista de reproducción se sobrescribe.

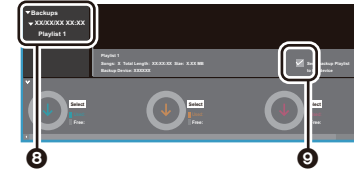

6. Haga clic en 10 en la parte inferior izquierda de la pantalla y después haga clic en "OK" para comenzar a restaurar el archivo.

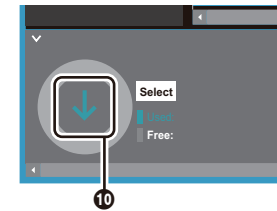

Arrastrar y soltar para copiar música

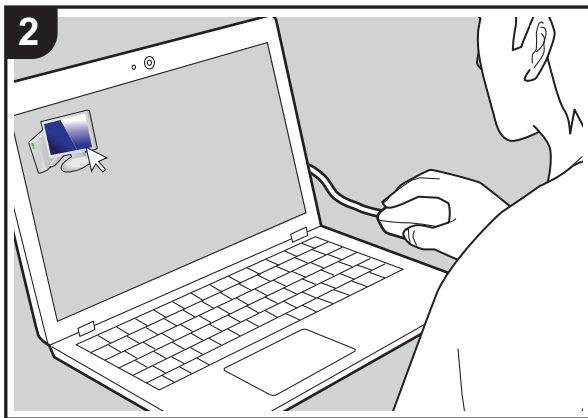
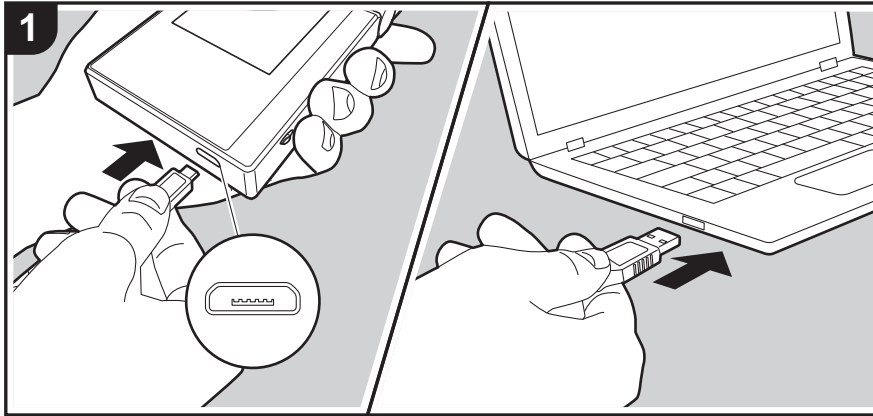

Puede copiar los archivos de música almacenados en su ordenador en el sistema de almacenamiento integrado de esta unidad arrastrando y soltando en una tarjeta micro SD insertada en esta unidad, y después escuchar la música a través de "Biblioteca" (P14).

- Para copiar los archivos a una tarjeta micro SD, inserte una tarjeta micro SD en la ranura de la tarjeta (P5).
- Cuando retire la tarjeta micro SD, desmonte la tarjeta micro SD antes de retirarla (P33).
- Las tarjetas micro SD de formato NTFS no son compatibles con esta unidad.

Copiado de música desde un ordenador

1. Conecte esta unidad a un ordenador mediante el cable micro USB suministrado. Conecte de tal forma que el lado más ancho del enchufe esté hacia abajo cuando se inserte en el puerto micro USB de esta unidad. Podría dañar el conector si intenta introducirlo en el sentido equivocado. Aparece la pantalla "¿Cambiar a Modo de almacenamiento masivo USB?", donde tiene que tocar "Sí". Al tocarlo aparece "Desmontar", no lo toque hasta que la transferencia de la lista de reproducción se haya completado. Si lo tocara, desconecte el cable micro USB y vuelva a conectarlo.
 - Si en su ordenador aparece "AutoPlay" o algo similar, seleccione "Open folder to view files" y después continúe con el paso 3.
2. Abra "PC", "My Computer", etc., en su ordenador.
3. Seleccione el destino para guardar en la lista. Para copiar en el almacenamiento integrado en esta unidad, abra "Internal". Para copiar a una tarjeta micro SD, abra la tarjeta "Removable disk" en la que quiere hacer la copia.
 - La pantalla mostrada depende del sistema operativo y del idioma de su ordenador.
4. Arrastre y suelte la carpeta de su ordenador que contiene los archivos de música que quiere copiar en el destino de la copia.
5. Toque "Desmontar" en la pantalla de esta unidad y desconecte el cable micro USB. Consulte "Escuchar música desde la "Biblioteca"" (P14) para ver las funciones de reproducción.

Escuchar música desde la "Biblioteca"

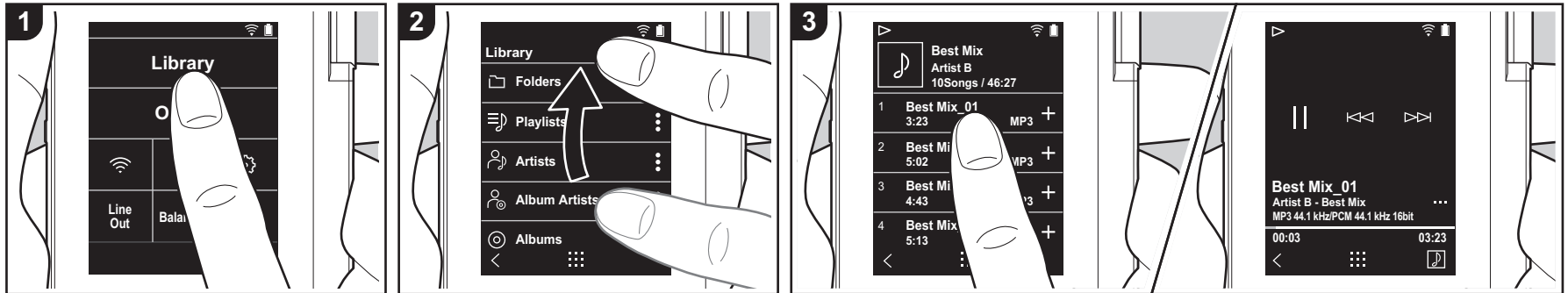

Puede escuchar archivos de música copiados desde su ordenador o en una tarjeta micro SD insertada. Tenga en cuenta que las operaciones para reproducir son las mismas para ambos.

- Consulte (P5) para ver cómo insertar la tarjeta micro SD.
- Cuando retire la tarjeta micro SD, desmonte la tarjeta micro SD antes de retirarla (P33).
- Las tarjetas micro SD de formato NTFS no son compatibles con esta unidad.

■ Reproducción de música con la "Biblioteca"

1. Cuando toca "Biblioteca" en la pantalla de inicio, se muestra una lista catalogada de pistas que usted copió desde su ordenador.
 - Puede que las pistas sincronizadas tarden un poco en aparecer.
2. Deslice la pantalla de la lista hacia arriba y hacia abajo, y después toque la categoría que desee.

Carpetas

Se muestran todas las pistas guardadas en el mismo nivel de carpeta.

Listas

Muestra una lista de listas de reproducción que ha creado (P16).

Artistas

Se muestra por artista, según el registro en los archivos de música como artistas participantes.

Artistas álbum

Se muestra por artista, según el registro en los archivos de música como artistas participantes en el álbum.

álbumes

Se muestra por álbum.

canciones

Se muestran todas las pistas.

Géneros

Se muestra por género.

3. Cuando toca la pista que quiere reproducir en la lista de pistas, la pantalla cambia a la pantalla de reproducción y comienza la reproducción. Toque "<" en la parte inferior izquierda de la pantalla para regresar a la lista de pistas.

- No conecte unos auriculares con una impedancia fuera del rango nominal puesto que se podrían provocar daños. Consulte "Especificaciones generales"(P32) para ver las especificaciones de los auriculares.
- En el momento de la compra, está activada la función Sincronización automática, así que cuando se copian archivos de música a esta unidad o cuando tiene insertada una tarjeta micro SD con archivos de música (P5), los datos se sincronizan automáticamente. Cuando no se ha configurado "Sincronización automática" (P22), puede que no se visualicen las pistas.

■ Cambie el orden de las categorías en "Biblioteca"

Toque "⋮" a la derecha de la pantalla de la categoría que quiere reordenar en la lista categorizada "Biblioteca" y después toque "↑" o "↓". Toque "x" para confirmar el cambio de orden.

Ajuste del volumen

Gire el regulador de volumen para ajustar el volumen.

- La barra de volumen se muestra en la pantalla cuando gira el regulador de volumen.

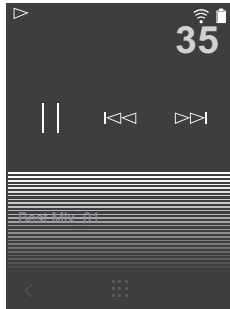

■ La pantalla de reproducción

Pantalla A

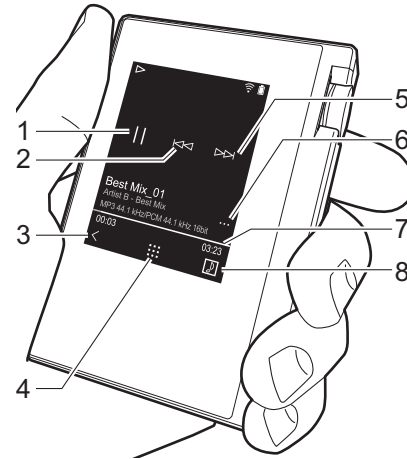

1. Reproducción/pausa (▶/⏸)
2. Saltar (⏮) Saltar al comienzo de la pista o a la pista anterior.
3. Volver a la lista de pistas.
4. Vuelve a la pantalla de inicio.
5. Saltar (⏭) La reproducción salta a la siguiente pista.
6. Cambia a la pantalla B.
7. Barra de búsqueda Va progresando junto con el progreso de la pista. Si desliza la posición de la reproducción actual a la izquierda o a la derecha, puede desplazarla al sitio en donde levante su dedo.
8. Toque para visualizar la carátula del álbum.

Pantalla B

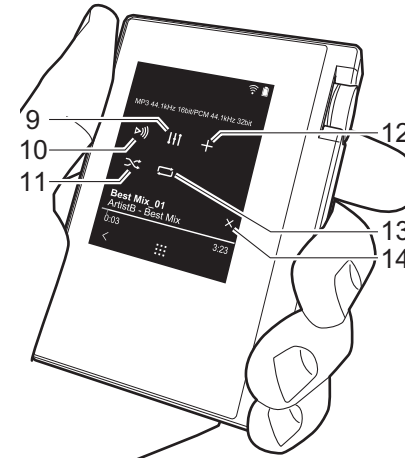

9. Ajuste audio Puede determinar la calidad de sonido que prefiera (P25).
10. Cambie la salida entre "Auriculares", "Salida línea" o "Bluetooth".
 - Cuando "Salida línea" está seleccionada, la salida a través del conector de auriculares está al máximo volumen, así que no use los auriculares. Ajuste el volumen en el dispositivo conectado.
 - "Bluetooth" se muestra cuando está activada la función BLUETOOTH y hay conectado un dispositivo habilitado con tecnología inalámbrica BLUETOOTH.
11. Modo aleatorio

Puede activar o desactivar la reproducción aleatoria tocando esto. "☞" se muestra en la barra de estado en la pantalla si dicha función está activada.

12. La pista que se está reproduciendo se añade a la lista de reproducción (P16).
13. Modo repetición Toque para cambiar el modo: Repetición de 1 pista, → repetición de todas las pistas, → no repetición. "☐1" se muestra en la barra de estado en la pantalla cuando está seleccionada la repetición de una pista; si está seleccionada la repetición de todas las pistas, se muestra "☐".
 - No puede seleccionarse la repetición de una pista cuando está activado el modo de reproducción aleatoria.
14. Cambia a la pantalla A. Cuando ha cambiado de la pantalla de la carátula del álbum a la pantalla B, esto cambia a la pantalla de la carátula del álbum otra vez.



Crear una lista de reproducción

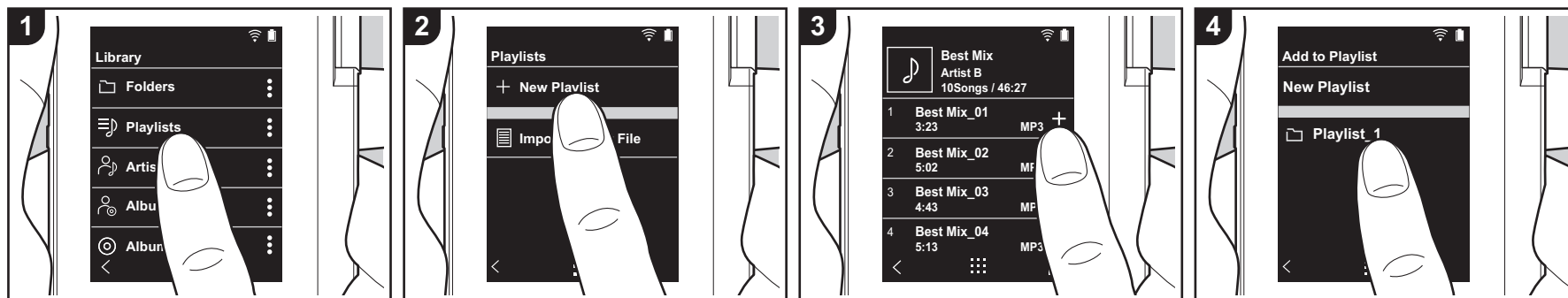

Puede seleccionar las pistas que desea incluir en su propia lista de reproducción.

1. Toque "Listas" en la lista catalogada en la "Biblioteca".
2. Toque "Nueva lista de reproducción" e introduzca el título. Para información sobre cómo introducir texto, consulte "Introducción de texto" (P31). Toque "<" en la parte inferior izquierda de la pantalla para cambiar a la lista de pistas cuando haya terminado de introducir el texto.
3. En la lista, toque el símbolo "+" ubicado a la derecha de la pista que desea añadir a la lista de reproducción.
4. Toque una lista de reproducción que haya creado para registrar la pista en dicha lista.
5. Repita los pasos 3 y 4 para agregar más pistas a la lista de reproducción.
 - Las listas de reproducción creadas fuera de la "Biblioteca", por ejemplo, en iTunes, no se muestran entre las listas de reproducción de esta unidad.

■ Editar una lista de reproducción

Toque "Listas" en la lista de categorías en la "Biblioteca" para mostrar las listas de reproducción.

Eliminar una lista de reproducción:

Toque "⋮" en la parte superior derecha de la lista de reproducción que desea eliminar y después toque "🗑️".

Para cambiar el nombre de una lista de reproducción:

Toque "⋮" en la parte superior derecha de la lista de reproducción cuyo nombre desea cambiar y después toque "✎".

■ Editar pistas en una lista de reproducción

Toque "Listas" en la lista de categorías en la "Biblioteca" para mostrar las listas de reproducción. Toque la lista de reproducción que desea editar a continuación.

Eliminar una pista de una lista de reproducción:

Toque "⋮" en la parte superior derecha de la pista que desea eliminar y después toque "🗑️".

- Las pistas no se borran de la unidad aunque las elimine de una lista de reproducción.

Para cambiar el orden de las pistas en una lista de reproducción:

Toque "⋮" en la parte superior derecha de la pista que desea reordenar y después toque "↑↓".

■ Cómo cargar listas de reproducción

Cargue los archivos de lista de reproducción transferidos al almacenamiento interno de esta unidad o a una tarjeta micro SD para usarlos como la lista de reproducción para esta unidad.

- Esta unidad puede cargar archivos de lista de reproducción en formato m3u, m3u8, pls y wpl.

1. Toque "Listas" en la lista catalogada en la "Biblioteca".

2. Toque "Import. arch. lista repr." para visualizar una lista de archivos de lista de reproducción que ha guardado.

- "Import. arch. lista repr." muestra una lista de los archivos de lista de reproducción que se han transferido al almacenamiento interno, a la tarjeta micro SD 1 o a la tarjeta micro SD 2.

3. Después de tocar el archivo en la lista que quiere cargar como la lista de reproducción, toque "Sí".

- El archivo de lista de reproducción no se borra de la lista incluso aunque lo cargue.



Uso de servicios de red

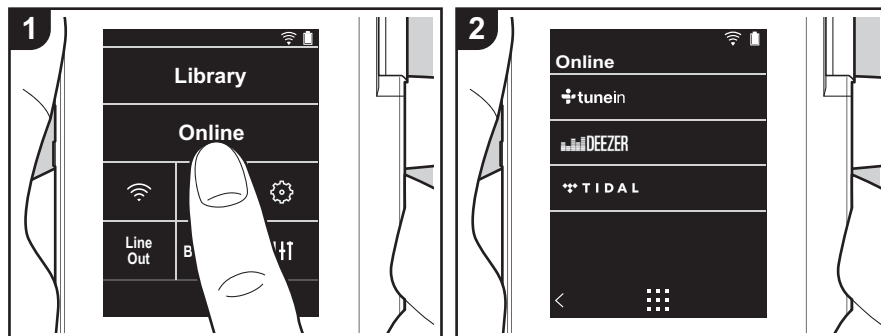

Puede utilizar servicios de red como TuneIn Radio, DEEZER o TIDAL conectando esta unidad a una red con conexión a internet.

- Se necesita una conexión Wi-Fi para reproducir los servicios por red.
- Dependiendo del servicio de red, puede que sea necesario que el usuario se registre antes desde su ordenador. Consulte en el sitio web de cada uno de estos servicios la información pertinente.
- Puede que se amplíen las funcionalidades mediante actualizaciones del software y que los proveedores de servicios cesen su actividad, lo que significa que algunos servicios de red y contenidos puede que no estén disponibles en el futuro.

Reproducción

Realice el siguiente procedimiento cuando la unidad esté encendida.

1. Toque "Online" en la pantalla de inicio de esta unidad.

2. Toque el servicio de red que desea usar.
3. Siga las instrucciones que aparecen en pantalla y toque la emisora de radio o el programa para comenzar la reproducción.
 - Toque "<" en la parte inferior izquierda de la pantalla para regresar a la pantalla anterior.

Menús del servicio de red

Puede registrar determinadas emisoras como favoritas o eliminar otras previamente guardadas como tales. El menú que se muestre dependerá del servicio seleccionado en ese momento. Se muestra un menú si toca "•••" en la parte inferior derecha de la pantalla mientras se reproduce una estación, y después puede tocar "⋮" en medio de la pantalla.

Acerca de la Cuenta TuneIn Radio

Crear una cuenta en el sitio web de TuneIn Radio (tunein.com) e iniciar sesión desde

la unidad le permite añadir automáticamente emisoras de radio favoritas y programas a su carpeta "My Presets" de la unidad a medida que las sigue en el sitio web. "My Presets" se muestra por debajo de TuneIn Radio. Para visualizar una emisora de radio registrada en "My Presets", debe iniciar sesión en TuneIn Radio desde la unidad. Para iniciar sesión, seleccione "Login" - "I have a TuneIn account" en la lista superior de "tunein" en la unidad y, a continuación, introduzca su nombre de usuario y contraseña.

- Si asocia el dispositivo en Mi Página dentro del sitio web de TuneIn Radio empleando el código de registro obtenido mediante la selección de "Login" en la unidad, puede acceder desde "Login" - "Login with a registration code" sin introducir el nombre de usuario y contraseña.



Conectando BLUETOOTH®

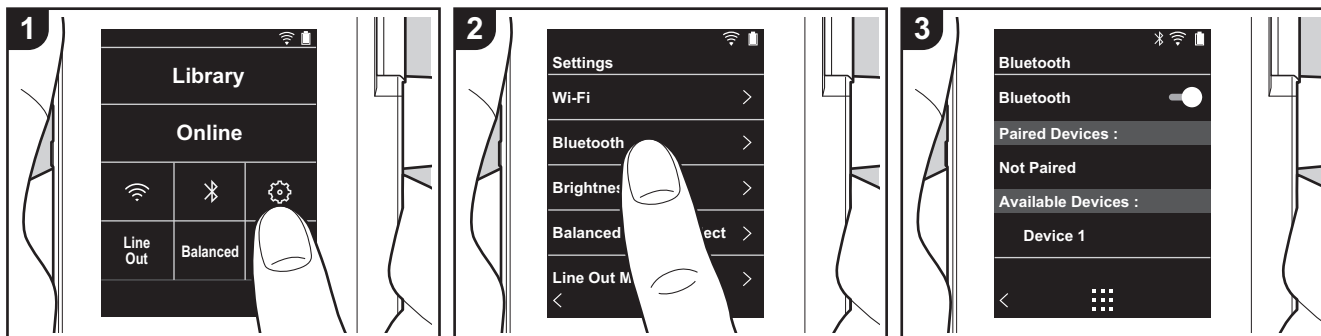

Puede escuchar música sin cables usando dispositivos habilitados con tecnología inalámbrica BLUETOOTH como auriculares o altavoces. La recepción es posible a una distancia de 10 m con una línea de visión despejada. La distancia de comunicación se reducirá en algunas condiciones. Esta unidad es compatible con Qualcomm® aptX™ HD. Puede disfrutar de un sonido sin cables de más alta calidad conectando auriculares y altavoces sin cables compatibles con aptX HD.

- La reproducción será aptX cuando se conecte con un dispositivo habilitado con Bluetooth compatible con aptX, y aptX HD cuando se conecte con un dispositivo habilitado con Bluetooth compatible con aptX HD.

Emparejamiento para reproducción

Cuando se conectan dispositivos habilitados con tecnología inalámbrica BLUETOOTH por primera vez, es necesario el emparejamiento. Asegúrese

de que el dispositivo habilitado con tecnología inalámbrica BLUETOOTH que quiere conectar está listo para ser detectado.

1. Toque "⚙️" en la pantalla de inicio.
2. Toque "Bluetooth".
3. Active la función BLUETOOTH y seleccione el dispositivo para conectarse de la lista "Disp. disponibles".
4. El emparejamiento terminará en poco tiempo.
5. Toque "Biblioteca" o "Online" en la pantalla de inicio.
 - Esta unidad puede almacenar la información de hasta ocho dispositivos emparejados.

Cuando se conecta después de la primera vez

1. Toque "⚙️" en la pantalla de inicio.
2. Toque "Bluetooth" y toque el dispositivo que quiere conectar en "Disp. emparejados".

Cancelar una conexión

1. Toque "⚙️" en la pantalla de inicio.
2. Toque "Bluetooth".
3. Toque "⋮" en la parte superior derecha del dispositivo que desea desconectar y después toque "Desconectar".
 - La información de emparejamiento no se borra aunque cancele la conexión. Toque "Omitir este dispositivo" para eliminar la información de emparejamiento.

Salida línea

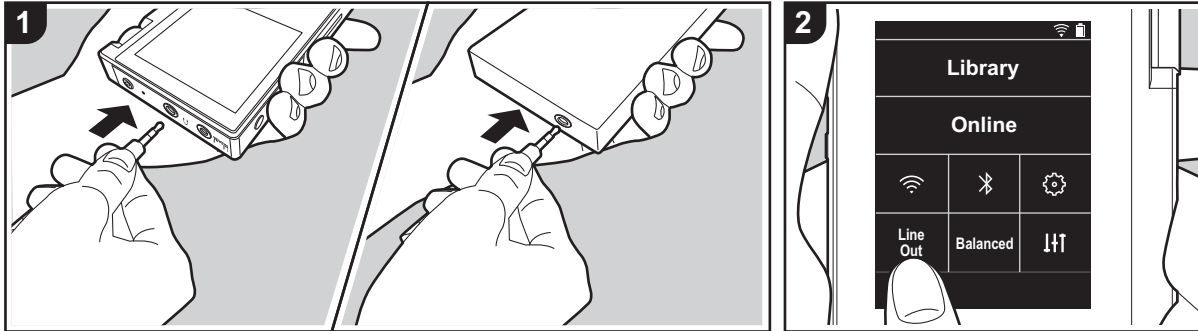

Puede conectar, por ejemplo, un amplificador de auriculares o un conversor D/A que tenga una entrada de línea. Necesitará un conector de auriculares (disponible comercialmente) para conectarlos a esta unidad. Asegúrese de que cuenta con el tipo de conector de auriculares correcto para el conector del dispositivo que está conectando.

Conectar un dispositivo

1. Conecte el dispositivo a esta unidad mediante el conector de auriculares.
2. Encienda esta unidad y seleccione "Line Out" en la pantalla de inicio para activar Line Out. "Salida línea" se muestra en la barra de estado en la pantalla si dicha función está activada.
 - Cuando "Salida línea" está activada, la salida a través del conector de auriculares está al máximo volumen, así que no use los auriculares. Ajuste el volumen en el dispositivo conectado.

Salida USB

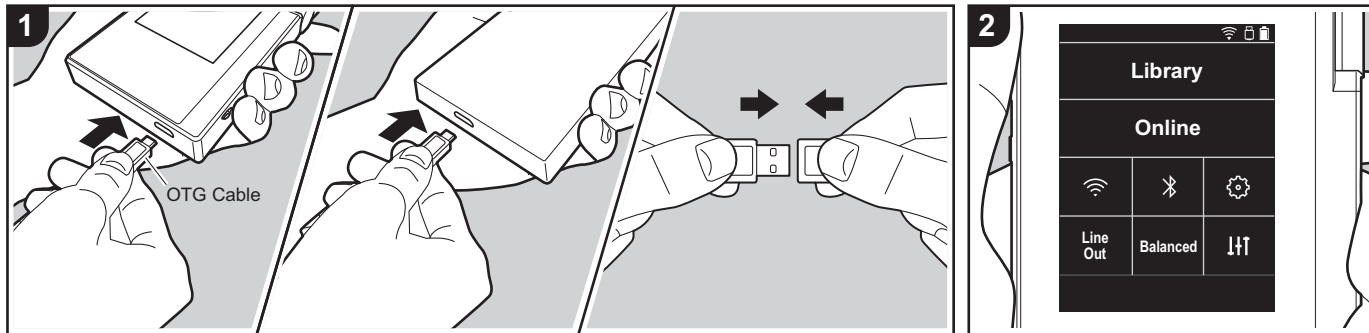

Puede conectar un amplificador de auriculares o un convertor D/A, por ejemplo, que tenga un conector USB. Necesitará un cable USB OTG (On-The-Go) (disponible comercialmente) para conectarlo a esta unidad. Asegúrese de que cuenta con el tipo de cable USB correcto para el puerto USB del dispositivo que está conectando al cable OTG. Si se trata de un puerto micro USB, puede usar el cable USB incluido con esta unidad.

Esta unidad es compatible con los siguientes dispositivos. (A fecha de diciembre 2017)

Amplificador de auriculares: XPA-700, DAC-HA300

- Si el USB-DAC conectado no es compatible con transmisión DoP, la reproducción y los dispositivos conectados pueden verse negativamente afectados.

Conectar un dispositivo

1. Conecte esta unidad al dispositivo que

esté conectando usando un cable OTG, etc. Asegúrese de enchufar el cable correctamente al conectarlo. Podría dañar el conector si intenta introducirlo en el sentido equivocado.

2. Encienda la alimentación de esta unidad y del dispositivo conectado. "USB" aparece en la barra de estado de la pantalla cuando esta unidad reconoce el dispositivo conectado.
 - Cuando se reproducen archivos de música en formato DSD, puede transmitirse el formato DoP vía USB (P22).

⚙️ Varios ajustes

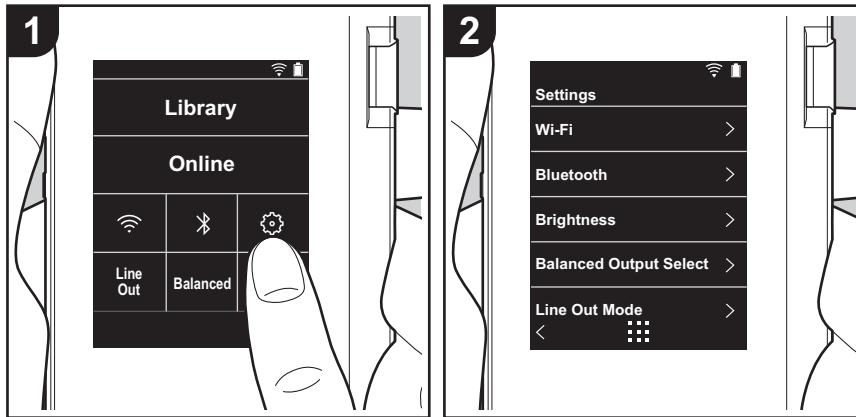

Toque ⚙️ para realizar los ajustes de Wi-Fi y BLUETOOTH, de la salida de audio, de la contraseña, de las actualizaciones de software, entre otros.

1. Toque "⚙️" en la pantalla de inicio.
2. Toque el elemento que desea ajustar.

■ Wi-Fi

"Activado": Está activada la conexión a una red mediante Wi-Fi. Esto también le permite realizar varios ajustes relacionados con la red Wi-Fi, por ejemplo, seleccionar el SSID del punto de acceso que se conectará.

"Apagado (valor predeterminado)": La conexión a través de Wi-Fi no está activada

■ Bluetooth

Bluetooth

"Activado": Habilita la conexión con un dispositivo habilitado con tecnología inalámbrica BLUETOOTH. Esto también le permite realizar varios ajustes relacionados con la función BLUETOOTH, por ejemplo, el emparejamiento.

"Apagado (valor predeterminado)": Cuando no se va a usar la función BLUETOOTH

Habilitar aptX™ HD: Cuando está en Activado, puede conseguir incluso un mejor sonido inalámbrico desde sus auriculares o altavoces habilitados con tecnología inalámbrica Bluetooth compatibles con aptX HD. Si se producen interrupciones de sonido mientras se reproduce con aptX HD habilitado, puede que el problema mejore deshabilitando esta función.

"Activado (valor predeterminado)": Habilitar aptX HD

"Apagado": Deshabilitar aptX HD. Cuando está deshabilitado, la reproducción se realiza con aptX o SBC según el códec compatible con el dispositivo habilitado con tecnología inalámbrica Bluetooth conectado.

■ Brillo

Puede ajustar el brillo de la pantalla. El brillo se puede ajustar con la barra deslizadora en 10 pasos, de "⚙️ (1)" a "☀️ (10)". La pantalla se vuelve más brillante si se desliza hacia la derecha (el valor predeterminado es "9").

■ Selección de salida Equilibrada

Se usa cuando se conectan unos auriculares balanceados.

"Balanced (valor predeterminado)": En comparación con la operación normal simple, puede conseguir una salida mayor y el alto voltaje no está conectado a tierra junto con la señal pequeña, de modo que puede esperar un efecto superior en la calidad de la música. Puesto



que se consigue una salida mayor, puede usar auriculares con una impedancia más alta. "A.C.G.": El método de operación básico es el mismo que con el modo Balanced, pero usa la tecnología para fijar los estándares de conexión a tierra aún más eficazmente, de modo que pueda disfrutar de una calidad de sonido con una claridad mejorada y más estabilidad que con el modo Balanced. Sin embargo, el volumen de salida es el mismo que con la operación normal simple.

- Esta unidad no soporta el uso simultáneo del conector de auriculares balanceados y el conector de auriculares. Usar ambos conectores a la vez puede provocar daños.

■ Modo de línea de salida

"Activado": Cambie la salida de auriculares al modo de salida de línea para conectar equipos externos. Cuando "Modo de línea de salida" está activada, la salida a través del conector de auriculares está al máximo volumen, así que no use los auriculares. Ajuste el volumen en el dispositivo conectado.

- Cuando está activado en los modelos europeos, puede seleccionar "Fijo (valor predeterminado)" o "Variable". Cuando está seleccionado "Variable", se puede ajustar el volumen en esta unidad. Si selecciona "Fijo", ajuste el volumen en el dispositivo externo conectado.

"Apagado (valor predeterminado)": La salida de línea no está activada.

■ Audio

Ganancia: Puede seleccionar el nivel de salida de auriculares para adecuarlo a los suyos. Seleccione "alto (valor predeterminado)", "Normal", o "bajo".

- Si piensa seleccionar "alto", baje primero el volumen.
- Cuando conecte un par de auriculares por primera vez, establézcalo en "bajo" y cambie el nivel de volumen gradualmente.

limitador de volumen: Puede establecer un límite máximo de volumen para que el volumen no aumente demasiado. Seleccione de "0" a "60 (valor predeterminado)".

Audio USB: Los archivos de música en formato DSD pueden ser transmitidos en formato DoP vía USB. Tenga en cuenta que no se transmite DSD si "Emitir DSD" no está activado.

- Si el USB-DAC conectado no es compatible con transmisión DoP, la reproducción y los dispositivos conectados pueden verse negativamente afectados.

Emitir DSD: "Activado" / "Apagado (valor predeterminado)"

ReplayGain

Cuando está habilitado, se corrige la diferencia de volumen entre archivos de música y se reproduce de acuerdo con un valor estándar. Para usar ReplayGain, primero es necesario

que utilice software, etc., en un ordenador para incorporar la información de volumen al archivo de música.

Habilitar ReplayGain: "Activado" / "Apagado (valor predeterminado)"

Normalizar la configuración: Seleccione "Seguimiento de ganancia" o "Ganancia del álbum" para utilizar para hacer que el volumen sea uniforme.

"Seguimiento de ganancia (valor predeterminado)" / "Ganancia del álbum"

Preamp. con info RG: Cuando el archivo de música contiene información ReplayGain, el nivel de volumen se aumenta o se disminuye de acuerdo con el valor estándar. El nivel de volumen puede ajustarse en 25 pasos entre "-12 dB" y "12 dB". ("6 dB" es el valor predeterminado)

Preamp. sin info RG: Cuando el archivo de música no contiene información ReplayGain, el nivel de volumen se aumenta o se disminuye de acuerdo con el valor estándar. El nivel de volumen puede ajustarse en 13 pasos entre "-12 dB" y "0 dB". ("0 dB" es el valor predeterminado)

■ Sincr. biblioteca musical

Sincronización automática: Cuando esto está activado, los archivos de música que ha copiado a esta unidad desde un ordenador o los archivos de música almacenados en una tarjeta micro SD se sincronizan automáticamente con la biblioteca.

"Activado (valor predeterminado)": Cuando se va a usar esta función

"Apagado": Cuando no se va a usar esta función

Sincronizar ahora

Si "Sincronización automática" está desactivado, toque esto para sincronizar manualmente los archivos de música con la biblioteca. Puede seleccionar "Sincronizar Todo" o

"Sincronizar Canciones Agregadas" después de tocar esto.

Sincronizar Todo: Seleccione para sincronizar todas las pistas transferidas.

Sincronizar Canciones Agregadas: Seleccione para sincronizar solo las pistas que han sido añadidas.

■ Tarjeta SD

Desmontar la tarjeta SD: Puede desmontar una tarjeta micro SD. La tarjeta podría dañarse o dejar de funcionar correctamente si no la desmonta primero.

Formatear tarjeta SD: Puede inicializar una tarjeta micro SD. Todos los datos de la tarjeta se borrarán cuando la inicialice, de modo que asegúrese de que guarda los datos que quiere conservar en un ordenador, etc. Para inicializar, después de tocar la tarjeta micro SD



que quiere inicializar, toque "Formatear" - "Confirmar".

■ Botones físicos

Rotación de volumen: Puede establecer la dirección en la que debe girarse el regulador para ajustar el volumen.

Normal (valor predeterminado): Gire el regulador a la derecha para aumentar el volumen.

Inverso: Gire el regulador a la izquierda para aumentar el volumen.

Operaciones estando pulsado

Cuando se encuentra "Activar", aunque deslice todo el interruptor hacia arriba (P5) para bloquear las operaciones de esta unidad, el regulador de Volumen y los botones laterales para la reproducción (P5), etc., podrán seguir usándose. Toque esto para cambiar los ajustes de "Volumen" y "Botones laterales".

Volumen: "Desactivar (valor predeterminado)" / "Activar"

Botones laterales: "Desactivar (valor predeterminado)" / "Activar"

Operaciones con la pantalla apagada

Cuando se ajusta en "Desactivar", las teclas laterales, como el disco Volumen y el botón de reproducción (P5), no funcionarán mientras el LCD de la unidad esté apagado. Toque esto para cambiar los ajustes de "Volumen" y "Botones laterales".

- Cuando desliza el interruptor (P5) hacia arriba para bloquear las operaciones en esta unidad, las operaciones se realizan de acuerdo con los ajustes en "Operaciones estando pulsado".

Volumen: "Desactivar" / "Activar (valor predeterminado)"

Botones laterales: "Desactivar" / "Activar (valor predeterminado)"

■ Inicio

Puede cambiar los botones visualizados en la pantalla de inicio por los botones de las funciones que prefiera.

- Cambie los botones visualizados en la pantalla de inicio de la pantalla de inicio. Consulte "Personalización de la pantalla de inicio" (P27) para ver cómo cambiarlos.

■ Administración de energía

Desac. visualiz. autom.: La pantalla LCD de la unidad se apaga automáticamente cuando pasa un tiempo determinado sin realizar operaciones.

Seleccione "Apagado", "15 segundos", "30 segundos (valor predeterminado)", "1 minuto", "2 minutos", o "5 minutos".

Desac. encendido autom.: La alimentación de la unidad se cambia automáticamente a

"Apagado" cuando pasa un tiempo determinado sin realizar operaciones.

Seleccione "Apagado (valor predeterminado)", "10 minutos", "30 minutos", o "60 minutos".

Onkyo DapController: Esto restringe las conexiones entre la aplicación para teléfono inteligente "Onkyo DapController" y esta unidad. Ajustando "Desactivar", la cantidad de batería consumida se puede reducir incluso cuando BLUETOOTH está activado.

"Activar (valor predeterminado)": Para habilitar la conexión con "Onkyo DapController".

"Desactivar": Para deshabilitar la conexión con "Onkyo DapController".

■ Contraseña

Bloqueo con contraseña: Establezca una contraseña de 4 dígitos para proteger esta unidad. (Esto no está configurado de forma predeterminada)

Cambiar contraseña: Cambiar el número de la contraseña. Esto no se puede seleccionar si no se ha establecido ninguna contraseña previamente.

- Si introduce la contraseña incorrecta tres veces, aparece un mensaje preguntándole si desea inicializar los ajustes de la unidad. Aunque los ajustes se inicialicen, los archivos de música copiados no se eliminan.
- Debería crear una contraseña para proteger su cuenta si va a usar un servicio de red.

■ Idioma(Language)

Seleccione el idioma que desea usar. Desplácese por la lista de idiomas hacia arriba o hacia abajo, después toque el idioma que desea usar.

Inglés, alemán, francés, español, italiano, sueco, ruso, chino tradicional, chino simplificado o japonés.

■ Actualización software

Aviso de actualización: La disponibilidad de una actualización de software se notificará a través de la red cuando se encuentre seleccionado "Activar".

"Desactivar": No notificar

"Activar (valor predeterminado)": Notificar

Actualizar ahora: El software se puede actualizar a través de la red o de una tarjeta micro SD.

Selecciona "A través de Red" o "A través de tarjeta SD". No podrá seleccionar ninguna opción si no hay actualizaciones de software.



■ Info del dispositivo

Versión de software: Se visualiza la versión actual del software.

Dirección MAC: La dirección MAC de esta unidad. Este valor es específico para el componente y no se puede cambiar.

Número de serie: El identificador único de esta unidad.

licencia: Muestra una guía de nuestra política de privacidad y de las licencias para el software de fuentes abiertas.

Certificación (Solo modelos norteamericanos): Se muestran los certificados de los estándares de seguridad adquiridos.

■ Restablecer

Restaurar todos ajustes: Los ajustes de la unidad se inicializarán. Tenga en cuenta que los archivos de música copiados al almacenamiento interno no se eliminan. Al reiniciar la unidad, se muestra automáticamente la pantalla de ajustes iniciales.

Restauración de fábrica: Restaure la unidad a las condiciones en las que estaba cuando la compró. Tenga en cuenta que los archivos de música copiados al almacenamiento interno y los datos de los ajustes se eliminan.



⚡ Ajuste audio

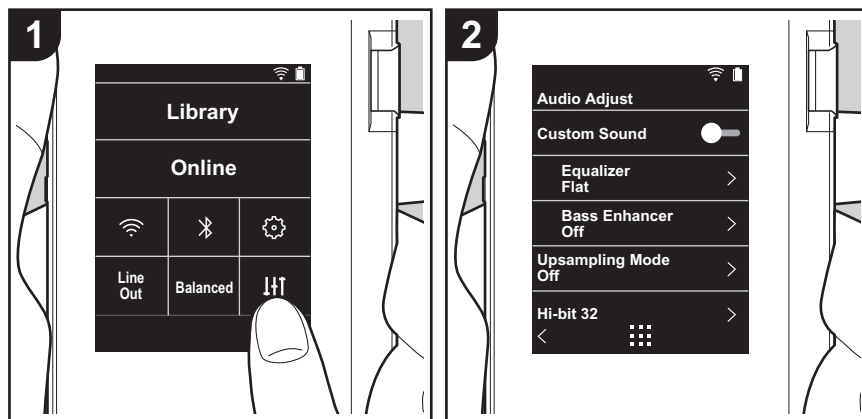

Toque **⚡** para determinar la calidad de sonido que prefiera.

1. Toque **⚡** en la pantalla de inicio.
2. Toque el elemento que desea ajustar.

■ Sonido personal.

"Activado": Seleccione para usar "Ecuualizador" y "Bass Enhancer"

"Apagado (valor predeterminado)": Cuando no se va a usar esta función

Ecuualizador: Puede seleccionar la calidad de sonido que guste desde "Flat (valor predeterminado)", "Pop", "Rock", "Jazz", "Dance", "Vocal", "Personalizado 1", "Personalizado 2" o "Personalizado 3".

Tenga en cuenta que puede registrar sus propios ecualizadores originales en Personalizado 1 a 3 mediante las siguientes operaciones.

1. Para editar un ecualizador, primero toque el ecualizador que desea editar y después vuelva a tocarlo.
2. Toque "< >" para modificar la frecuencia y toque "∨ ^" para ajustar el volumen de la frecuencia seleccionada.
3. Toque "Guardar" cuando la edición se haya terminado y seleccione la ubicación para guardarla, de Personalizado 1 a 3.

Bass Enhancer: Seleccione un efecto de sonido de bajo del nivel 1 al 5.

Seleccione "Apagado (valor predeterminado)", "1", "2", "3", "4" o "5".

■ Modo upsampling

Las frecuencias de muestreo de las pistas reproducidas están sobremuestreadas para la salida.

Seleccione "Apagado (valor predeterminado)", "96k / 88.2k", o "192k / 176.4k".

■ Hi-bit 32

"Activado": el audio de 16 o 24 bits se recuantifica a 32 bits para lograr un sonido más suave y refinado.

"Apagado (valor predeterminado)": Cuando no se va a usar esta función

■ Filtro digital

Modificando las características del filtro del convertidor digital integrado puede disfrutar de tres tipos diferentes de calidad de sonido modificada.

Seleccione "Agudo (valor predeterminado)", "lento", o "corto".



■ Gama Lock ajusta

Puede mejorar la calidad del sonido ajustando el rango de bloqueo de las fluctuaciones de la señal de entrada de audio (modulación). El rango de bloqueo se puede ajustar desde el más preciso "Estrecho" hasta "Ancho" en siete pasos. (El valor predeterminado es "Normal")

- Si cambia el rango de bloqueo y el sonido se interrumpe, ajústelo a los extremos Normal o Ancho.

Personalización de la pantalla de inicio

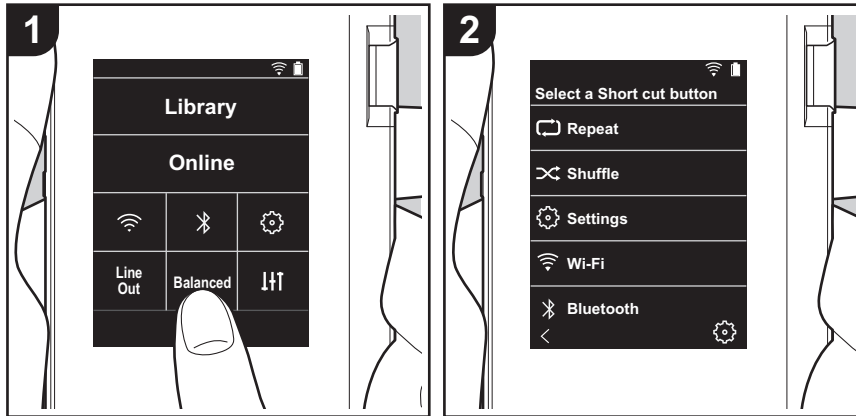

Manteniendo pulsados los botones en la pantalla de inicio de esta unidad, puede cambiar los botones visualizados por los botones de las funciones que prefiera.

- "Biblioteca" y "Online" no se pueden cambiar.

Cómo cambiar los botones de acceso directo

1. En la pantalla de inicio, mantenga pulsado el botón que quiera cambiar.
2. En la pantalla "Selec. botón acc. directo", toque la función que quiera que se visualice en la pantalla de inicio. Las funciones que ya se visualizan en la pantalla de inicio se mostrarán en gris y no podrá seleccionarlas. Seleccione "Ninguna" si no quiere colocar un botón.



Actualización de software

La función de actualización de esta unidad

La unidad dispone de una función que permite actualizar el software a través de una red o una tarjeta micro SD. Esto nos permite llevar a cabo mejoras de diversas operaciones y añadir características.

Cómo actualizar

Existen dos métodos de actualización de firmware: por medio de la red o por medio de una tarjeta micro SD. Use el más conveniente para su entorno. La actualización podría requerir aproximadamente 3 minutos para completarse mediante cualquiera de los métodos: por medio de la red y por medio de una tarjeta micro SD. Además, los ajustes actuales están garantizados independientemente del método utilizado para la actualización.

- Para obtener la información más reciente de las actualizaciones, visite nuestro sitio web. No es necesario actualizar el software de la unidad si no hay actualizaciones disponibles.
- Durante una actualización, no
 - Desconecte y vuelva a conectar cualquier cable o tarjeta micro SD, auriculares, o realice cualquier operación en el componente, por ejemplo, apagarlo.
 - Acceso a esta unidad desde su ordenador.

Descargo de responsabilidad: El programa y la documentación en línea incluida se le proporcionan para que los use bajo su propia responsabilidad. No nos haremos responsables y usted no podrá recurrir los daños causados por cualquier reclamación de cualquier tipo relacionada con el uso del programa o la documentación adjunta en línea, a pesar de la teoría legal, y sin importar si surge en agravio o contrato. En ningún caso seremos responsables ante usted o ante terceros por cualquier daño especial, indirecto, incidental o consecuencial de ningún tipo, incluido pero no limitado a la compensación, reembolso o daños a consecuencia de pérdidas de ganancias actuales o eventuales, pérdida de datos o por cualquier otra razón.

Actualización del firmware a través de la red

Primero asegúrese de que la unidad esté conectada mediante Wi-Fi.

- Asegúrese de que la unidad tiene suficiente carga antes de la actualización.
1. Toque "⚙️" en la pantalla de inicio.
 2. Toque "Actualización software".
 3. Después de tocar "Actualizar ahora", la actualización del software empieza cuando toca "A través de Red".
 - No podrá seleccionar "A través de Red" si no hay actualización de software.

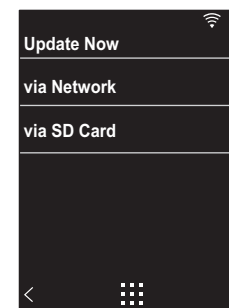

4. Se visualizará "¡Completado!" cuando se haya completado la actualización.
 - Si se muestra en la pantalla el mensaje "Error de actualización.", quiere decir que hubo un error en la actualización. Vuelva a hacerlo desde el principio.

Actualización por medio de una tarjeta micro SD

- Consulte (P5) para ver cómo insertar la tarjeta micro SD.
- Cuando retire la tarjeta micro SD, desmonte la tarjeta micro SD antes de retirarla (P33).
- Las tarjetas micro SD de formato NTFS no son compatibles con esta unidad.



- Asegúrese de que la unidad tiene suficiente carga antes de la actualización.
1. Inserte una tarjeta micro SD en su ordenador.
 2. Descargue el archivo de software desde el sitio web a su PC y descomprímalo.
 3. Copie todos los archivos y carpetas descomprimidos a la carpeta raíz de una tarjeta micro SD.
 - Asegúrese de copiar los archivos descomprimidos.
 4. Inserte la tarjeta micro SD en la ranura (1 o 2) de esta unidad.
 5. Toque "⚙️" en la pantalla de inicio.
 6. Toque "Actualización software".
 7. Después de tocar "Actualizar ahora", la actualización del software empieza cuando toca "A través de tarjeta SD".
 - No podrá seleccionar "A través de tarjeta SD" si no hay actualización de software.

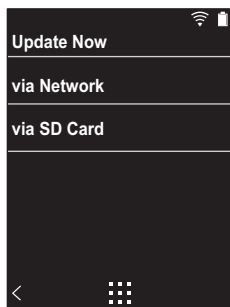

8. Se visualizará "¡Completado!" cuando se haya completado la actualización.
 - Si se muestra en la pantalla el mensaje "Error de actualización.", quiere decir que hubo un error en la actualización. Vuelva a hacerlo desde el principio.
 - Puede que necesite actualizar varias veces para actualizar a la última versión del firmware.



Información complementaria

Debido a las actualizaciones de software tras la compra o a cambio de software durante la producción del producto, es posible que se produzcan adiciones o cambios en los ajustes y operaciones disponibles en comparación con las que se describen en el manual de instrucciones. Para información sobre los ajustes y operaciones que se han añadido o cambiado, consulte las siguientes referencias.

[Información complementaria](#)

>>> [Haga clic aquí](#) <<<





Introducción de texto

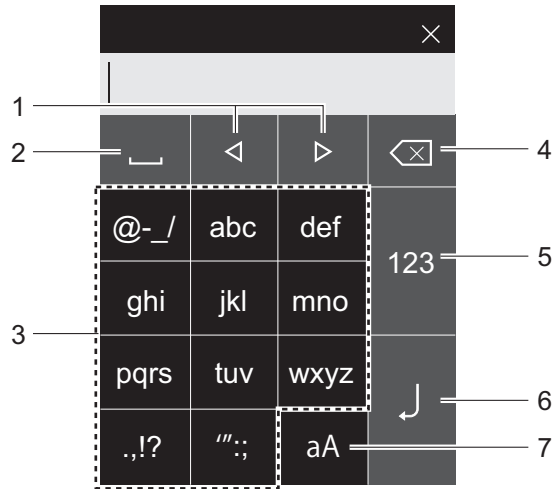

1. Mueve el cursor.
 2. Inserta un espacio.
 3. Toque para introducir texto.
 4. Elimina un carácter a la izquierda del cursor.
 5. Cambie el tipo de texto.
 6. Confirme el texto que ha introducido.
 7. Cambia entre mayúsculas y minúsculas.
- Esta unidad permite la introducción de letras del alfabeto, símbolos y números únicamente.



Especificaciones generales

Pantalla

2,4 pulgadas, resolución de 240 × 320 puntos, pantalla táctil capacitiva

Memoria interna

16 GB (incluido espacio del sistema)

Memoria externa

2 ranuras para tarjeta micro SD (máximo 256 GB × 2)

Sección de red

LAN inalámbrica: Conforme con IEEE802.11 a/b/g/n
BLUETOOTH: A2DP, AVRCP, códec SBC

Formatos de reproducción compatibles

FLAC/ALAC/WAV/AIFF/MP3/AAC/MQA (44,1 kHz/48 kHz /88,2 kHz /96 kHz/176,4 kHz/192 kHz (16 bit/24 bit/32 bit))
DSD/DSF/DSDIFF *DSD Native (2,8 MHz/5,6 MHz (1 bit))

Potencia de salida efectiva máxima (JEITA)

75 mW + 75 mW (Desequilibrado, 32 Ω, 1 kHz, 10 % THD)
150 mW + 150 mW (Equilibrado, 32 Ω, 1 kHz, 10 % THD)

THD+N (Distorsión armónica total+ruido)

0,006% o menos

Relación señal/ruido

115 dB o más

Banda de frecuencia

20 Hz - 80.000 Hz

Interfaces y conexiones de entrada/salida

Conector de auriculares: 3 conductor, ϕ 3,5 mm, impedancia: de 16 a 300 Ω *

Conector de auriculares (salida balanceada): 4 conductores, ϕ 2,5 mm de diámetro, impedancia: de 32 a

600 Ω *

* No conecte unos auriculares con una impedancia fuera del rango nominal puesto que se podrían provocar daños.

1 puerto micro USB (tipo B, carga y transferencia de datos combinadas)

Interruptor de ganancia

bajo/Normal/alto

Tiempo de reproducción continua

Los tiempos que se muestran son aproximados. Los tiempos de reproducción dependen de los ajustes.

FLAC 24 bit 96 kHz: 15 horas *

* Con la pantalla apagada, la LAN inalámbrica y el BLUETOOTH apagados, reproduciendo con Music y usando una conexión de auriculares de 3 conductores y ϕ 3,5 mm.

Peso de la unidad principal

135 g (4,76 oz)

Dimensiones externas (excluidos los salientes)

63 mm × 94 mm × 15 mm
2-1/2" × 3-11/16" × 9/16" (ancho/altura/profundidad)

Las especificaciones y las características están sujetas a cambios sin previo aviso.

No aceptamos ninguna responsabilidad por daño causado debido a la conexión de equipos fabricados por otras compañías.



Precauciones de uso

■ Si el funcionamiento se vuelve inestable

- Puede solucionarse reiniciando la unidad. Mantenga pulsado el botón de encendido en esta unidad durante 10 o más segundos para forzar el apagado de la unidad y después mantenga pulsado el botón de encendido de nuevo para reiniciar la unidad. (Los ajustes de la unidad se mantendrán.)

■ Quitar la tarjeta micro SD

- Cuando retire la tarjeta micro SD, en la pantalla de inicio toque "🔌" - "Tarjeta SD" - "Desmontar la tarjeta SD" - "Tarjeta SD 1" - o "Tarjeta SD 2" para desmontar la tarjeta micro SD, y después retírela. La tarjeta podría dañarse o dejar de funcionar correctamente si no la desmonta primero. Consulte la (P5) para ver cómo retirarla.

■ Esta unidad

- Use una clavija de 4 conductores para el conector de auriculares de 2,5 mm de diámetro de esta unidad y una clavija de 3 conductores para el conector de auriculares de 3,5 mm de diámetro. No es compatible con la entrada del micrófono.
- Esta unidad no soporta el uso simultáneo del conector de auriculares balanceados y el conector de auriculares. Usar ambos conectores a la vez puede provocar daños.
- Tenga cuidado de que no entre polvo u objetos extraños en la entrada de la ranura de la tarjeta micro SD puesto que podría provocar mal funcionamiento.
- No presione la unidad con fuerza cuando esta está colocada con la pantalla hacia abajo. Esto puede dañar la pantalla LCD y el regulador de volumen.
- La antena está integrada en la parte inferior de la parte trasera de la unidad principal. Si bloquea la zona de la antena con la mano, la velocidad de transmisión de la unidad puede verse reducida.

■ Carátula del álbum

Si la carátula del álbum no está registrada como metadato del archivo de música, poniendo un archivo de imagen en la misma carpeta que el archivo de música puede usar una imagen como pantalla de reproducción para el archivo de música. Tenga en cuenta que en el caso de los archivos de música que ya hayan sido sincronizados en la biblioteca, cuando añade una carátula, la carátula del álbum no se muestra en la pantalla de lista de la visualización por categorías. Sincronice tocando "🔌" - "Sincr. biblioteca musical" - "Sincronizar ahora" - "Sincronizar Todo" en la pantalla de inicio.

- Si la carátula del álbum está registrada como metadato, el metadato se prioriza.
Formatos de imagen compatibles PNG (.png), JPEG (.jpg, .jpeg)
Tamaño de archivo: 3MB o menos

■ Nombres de carpeta y archivo

Si los nombres de artista, los nombres de álbum y los nombres de pista no están registrados en los metadatos de los archivos de música, los nombres de carpeta y los nombres de archivo se incorporan a los metadatos.

- Si los nombres de artista, nombres de álbum y nombres de pista están registrados en los metadatos, se priorizan los metadatos.

Ejemplo de estructura de carpetas

📁 Carpeta principal - 📁 Carpeta secundaria - 🎵 Archivo de música

Nombre del artista: Se registra el nombre de la carpeta principal

Nombre del álbum: Se registra el nombre de la carpeta secundaria

Nombre de la pista: Se registra el nombre del archivo de música

■ Etiquetado de autorización electrónica (Solo modelos norteamericanos)

Puede confirmar la información relacionada con las autorizaciones siguiendo el siguiente procedimiento:

1. Toque "🔌" en la pantalla de inicio.
2. Toque "Info del dispositivo".
3. Toque "Certificación".



Licencias y marcas comerciales



The *Bluetooth*® word mark and logos are registered trademarks owned by Bluetooth SIG, Inc.



Qualcomm AptX es un producto de Qualcomm Technologies International, Ltd. Qualcomm es una marca comercial de Qualcomm Incorporated, registrada en los Estados Unidos y otros países, se debe utilizar con permiso. aptX es una marca comercial de Qualcomm Technologies International, Ltd., registrada en los Estados Unidos y otros países, se debe utilizar con permiso.

Windows® 7, Windows® Media, and the Windows® logo are trademarks or registered trademarks of Microsoft Corporation in the United States and/or other countries.



The Wi-Fi CERTIFIED Logo is a certification mark of Wi-Fi Alliance®.

iTunes is a trademark of Apple Inc., registered in the U.S. and other countries.

DSD and the Direct Stream Digital logo are trademarks of Sony Corporation.

"All other trademarks are the property of their respective owners."

"Toutes les autres marques commerciales sont la propriété de leurs propriétaires respectifs."

"El resto de marcas comerciales son propiedad de sus respectivos propietarios."

"Tutti gli altri marchi di fabbrica sono di proprietà dei rispettivi proprietari."

"Alle anderen Warenzeichen sind Eigentum ihrer jeweiligen Eigentümer."

"Alla andra varumärken tillhör deras respektive ägare."

"Все товарные знаки являются собственностью соответствующих владельцев."

"所有其他商標為各自所有者所有。"

"所有其他商標均為其各自所有者的財產。"

Exención de responsabilidad

Copyright

La música y el contenido de imágenes, etc., cuyos derechos son propiedad de terceros están protegidos como obras por las leyes de copyright. El contenido que usted cargue en esta unidad no podrá copiarse, modificarse, distribuirse ni transmitirse en público sin el permiso del titular del copyright, excepto cuando lo permita la ley de copyright, como copiar y extraer partes con fines de uso personal. Tenga en cuenta que puede haber otras restricciones sobre la carga de material, tales como actuaciones, espectáculos y exposiciones, aunque solo sean para uso personal.

Aviso importante acerca del software

El paquete de software instalado en este producto incluye software cuya licencia ha sido concedida directa o indirectamente a Onkyo & Pioneer Corporation (en lo sucesivo denominados "O&P Corporation") por parte de desarrolladores terceros. Asegúrese de leer este aviso acerca de dicho software.

Aviso acerca de software aplicable a GNU GPL/LGPL

Este producto incluye el software cubierto por la Licencia Pública General GNU (en lo sucesivo, denominada "GPL") o por la Licencia Pública General Menor (en lo sucesivo, denominada "LGPL"). O&P Corporation le informa de que, de acuerdo con las GPL/LGPL adjuntas, tiene derecho a obtener, modificar y redistribuir código fuente de software para el software listado.

Aviso acerca del software aplicable a MPL

Este producto incluye software cubierto por la Mozilla Public License (en lo sucesivo denominada "MPL"). O&P Corporation le informa de que, de acuerdo con la MPL adjunta, tiene derecho a obtener, modificar y redistribuir código fuente de software para el software listado.

Realice el siguiente procedimiento para ver qué licencia GPL, LGPL y MPL se aplica a qué software.

1. Toque "ⓘ" en la pantalla de inicio.
2. Toque "Info del dispositivo".
3. Toque "licencia" y toque el elemento de software que desea comprobar.

Puede obtener una copia completa legible por máquina del código fuente correspondiente en un soporte físico poniéndose en contacto con el Servicio de Atención al Cliente.

Esta oferta es válida para cualquier tercero dentro de los tres años siguientes al último envío del producto. Se cobrarán los gastos de distribución física.

ONKYO

1-10-5 Yokoami, Sumida-ku, Tokyo 130-0015 Japan

<U.S.A.>

18 PARK WAY, UPPER SADDLE RIVER, NEW JERSEY 07458, U.S.A.

Tel: 1-201-785-2600

<Germany>

Gutenberg str. 3, D-82178 Puchheim Germany

Tel: +49-8142-4401-0

<UK>

Anteros Building, Odyssey Business Park, West End Road, South Ruislip,
Middlesex, HA4 6QQ United Kingdom

Tel: +44(0)208 836 3612

<France>

6, Avenue de Marais F - 95816 Argenteuil Cedex FRANCE

Tel: +33(0)969 368 050

<Hong Kong>

Unit 1033, 10/F, Star House, No 3, Salisbury Road, Tsim Sha Tsui Kowloon, Hong Kong,

Tel: +852-2429-3118

E-mail : service.hk@pioneeronkyoasia.com

Importer in EU / Importateur en UE

Gutenberg str. 3, D-82178 Puchheim Germany / Allemagne

Importer in US and Canada / Importateur un États-Unis et Canada

Onkyo U.S.A. Corporation

© 2018 Onkyo & Pioneer Corporation. All rights reserved. Onkyo group has established its Privacy Policy, available at [<http://www.onkyo.com/privacy/>].

© 2018 Onkyo & Pioneer Corporation. Tous droits de reproduction et de traduction réservés.

ONKYO

PD-S10

High Fidelity Audio Player

取扱説明書

Instruction Manual

Mode d'emploi

Manual de instrucciones

Manuale di istruzioni

Bedienungsanleitung

Grundläggande bruksanvisning

Руководство по эксплуатации

使用手冊

使用手冊

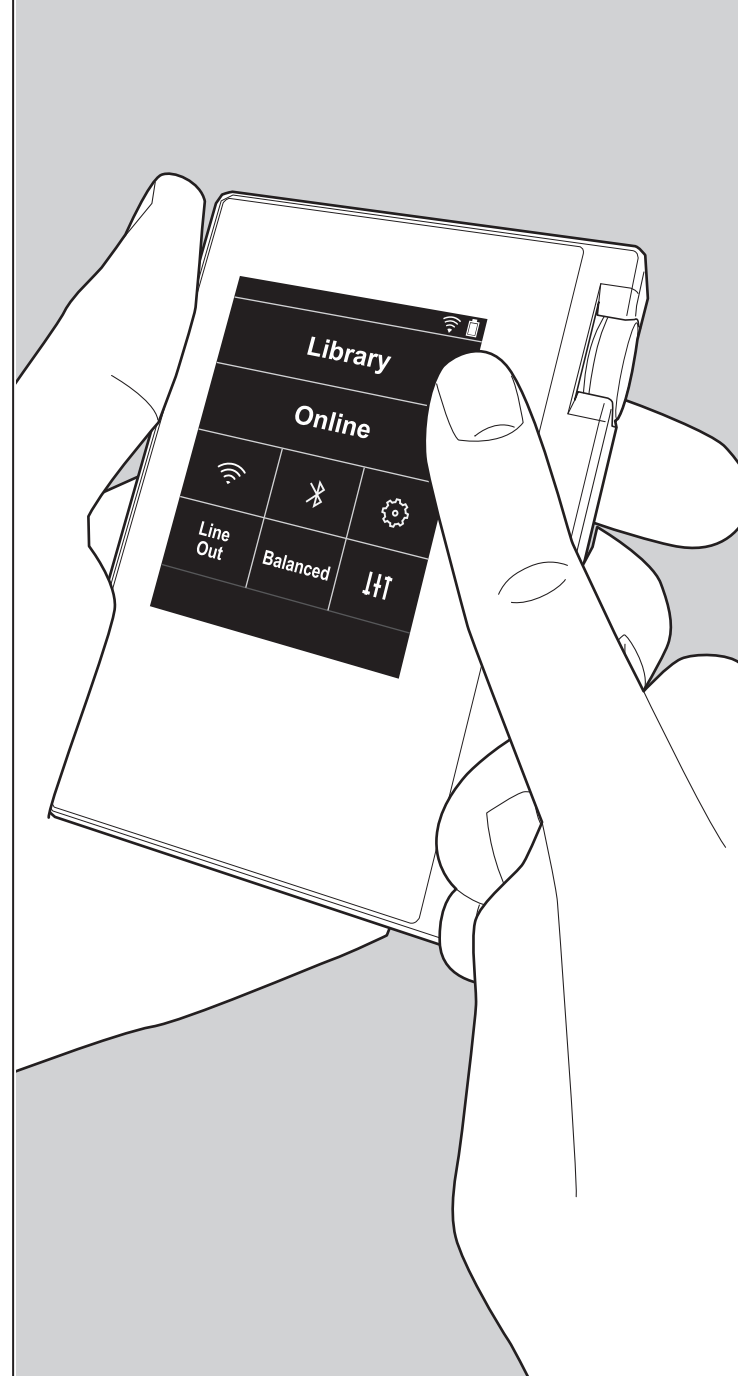



Indice

Prima di iniziare	2
Contenuto della confezione	3
Nome dei componenti	4
Nome dei componenti	4
Initial Setup	6
Accensione e impostazioni iniziali	6
Riproduzione	8
Copia di musica con "X-DAP Link"	8
Copia di file musicali mediante trascinamento della selezione	13
Ascolto di musica dalla "Libreria"	14
Creazione di una playlist	16
Utilizzo dei servizi di rete	17
Collegamento BLUETOOTH®	18
Uscita linea	19
Uscita USB	20
Impostazioni avanzate	21
⚙ Impostazioni varie	21
⏮ Regolazione audio	25
Personalizzazione della schermata Home	27
Aggiornamento del software	28
Informazioni aggiuntive	30
Informazioni aggiuntive	30
Altri	31
Immissione di testo	31
Caratteristiche generali	32
Precauzioni per l'uso	33



Contenuto della confezione

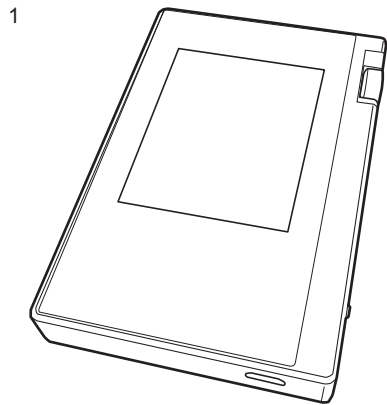

1. Unità principale (1)
2. Cavo micro USB (1)
3. Pellicola protettiva (1)
Protegge l'unità principale. Per prima cosa rimuovere la pellicola temporanea dal display e applicare questa.

- Guida rapida (1)
* Questo documento è un manuale di istruzioni online.
Non è incluso come accessorio.

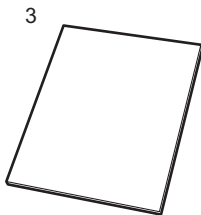
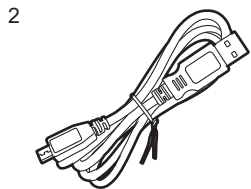

Nome dei componenti

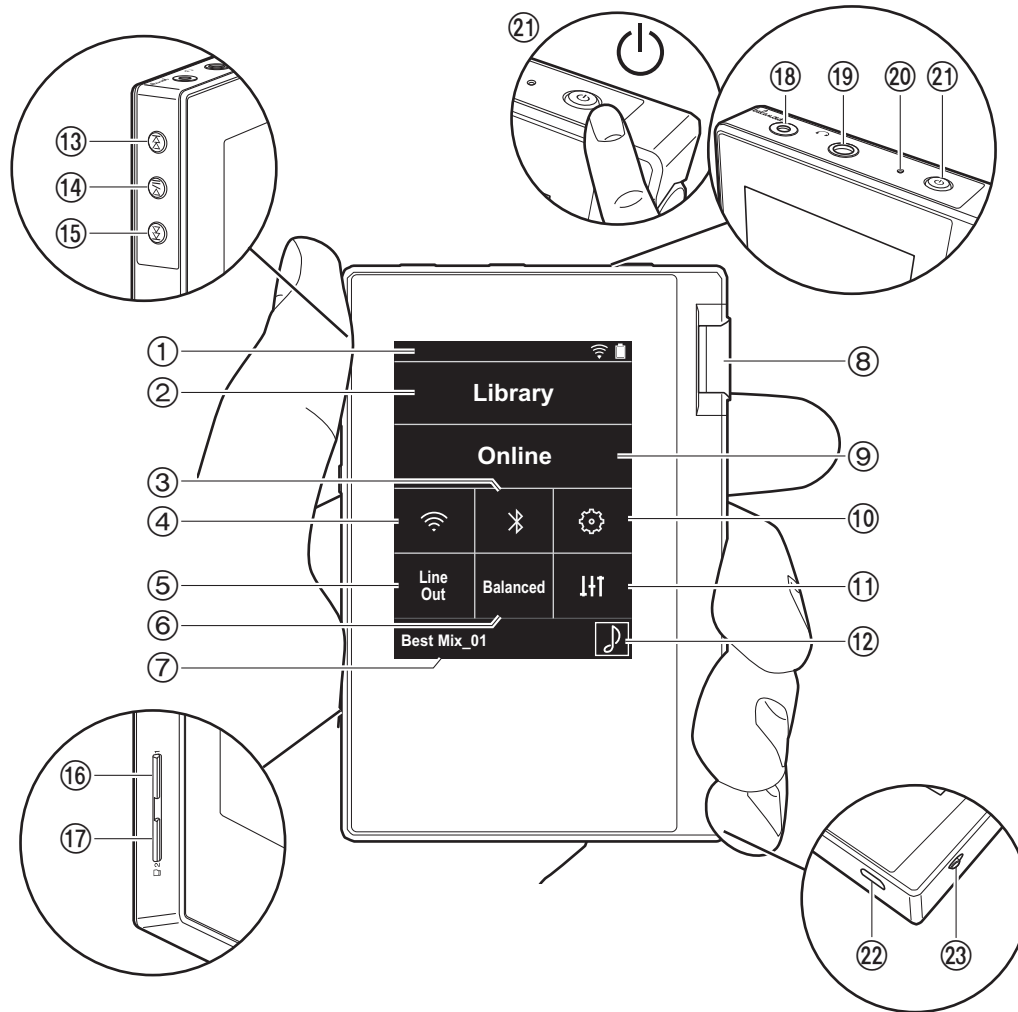

1. Barra di stato
2. Libreria: Toccare per visualizzare i brani copiati dal computer (P14).
3. Attivare o disattivare la funzione BLUETOOTH. Quando è attiva, sulla barra di stato viene visualizzato "⌘". Per poter collegare dispositivi abilitati per la tecnologia wireless BLUETOOTH è necessario eseguire l'abbinamento. Per le impostazioni di collegamento, fare riferimento a "Collegamento BLUETOOTH®" (P18).
4. Attivare o disattivare la funzione Wi-Fi. Quando è attiva, sulla barra di stato viene visualizzato "📶". Le impostazioni di collegamento sono necessarie per poter utilizzare le funzioni Wi-Fi. Per le impostazioni di collegamento, fare riferimento a "2. Wi-Fi" (P7).
5. Uscita linea: Consente di passare dalla modalità uscita cuffie alla modalità uscita linea per collegare un apparecchio esterno. Quando è attiva, sulla barra di stato viene visualizzato "Line Out".
6. Toccare in caso di utilizzo di cuffie bilanciate e alternare tra le modalità "Balanced" e "A.C.G.".

Balanced: Rispetto al normale funzionamento single-ended, questa modalità consente di ottenere una maggiore potenza di uscita e l'alta tensione non è messa a terra insieme al segnale a bassa intensità, per cui ci si può attendere una migliore qualità della musica. Poiché si ottiene una maggiore potenza di uscita, è possibile pilotare cuffie con un'impedenza più elevata.

A.C.G.: Il funzionamento di base è lo stesso di Balanced (modalità), ma utilizza una tecnologia che consente una messa a terra più efficace, per cui è possibile ottenere una maggiore chiarezza e stabilità del suono rispetto a Balanced (modalità). Il volume di uscita tuttavia è lo stesso del funzionamento regolare single-ended.
7. Consente di visualizzare il titolo del brano in riproduzione. Toccare per visualizzare la schermata di riproduzione.
8. Selettore volume: Ruotare il selettore per regolare il volume.
9. Online: Toccare per passare a una schermata contenente un elenco di servizi di rete, come ad esempio



- TuneIn Radio, ecc. (P17).
10. È possibile effettuare varie impostazioni per l'unità, come quelle relative a Wi-Fi e BLUETOOTH (P21).
 11. È possibile impostare la propria qualità audio preferita (P25).
 12. Artwork: Consente di visualizzare la copertina dell'album del brano in riproduzione. Toccare per visualizzare la schermata di riproduzione.
 13. Pulsante Salta (▶▶): Salta al brano successivo. Tenere premuto per mandare avanti il brano velocemente.
 14. Pulsante riproduzione/pausa (▶/||):
 15. Pulsante Salta (◀◀): Salta all'inizio del brano o al brano precedente. Tenere premuto per riavvolgere il brano velocemente.
 16. Alloggiamento 1 per scheda micro SD
 17. Alloggiamento 2 per scheda micro SD
 - Quando si inserisce la scheda micro SD nell'alloggiamento, verificare che i contatti siano rivolti verso l'alto e spingere la scheda fino a farla scattare in posizione.

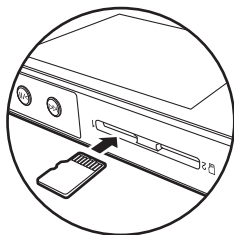

- Prima di estrarre la scheda micro SD, eseguire la rimozione sicura dell'hardware (P33). Una volta eseguita la rimozione sicura dell'hardware, spingere la scheda micro SD verso l'interno fino a sentire uno scatto, quindi estrarla mantenendola orizzontale. La scheda micro SD potrebbe scattare all'infuori, per cui fare attenzione a non perderla.
18. Uscita cuffie (*balanced*): Consente di collegare cuffie

- compatibili con l'uscita bilanciata (2,5 mm/a 4 conduttori).
19. Uscita cuffie (*balanced*): Consente di collegare cuffie tradizionali. (3,5 mm/a 3 conduttori).
 - Questa unità non supporta l'uso simultaneo dell'ingresso per cuffie bilanciato e dell'ingresso per cuffie. L'utilizzo contemporaneo di entrambi gli ingressi può causare danni.
 20. Indicatore di carica: Si illumina in colore bianco quando viene avviata la carica. Si spegne a ricarica completata. Se l'unità si trova in una condizione che ne impedisce la carica, lampeggia in colore bianco. Attendere qualche istante e provare a nuovamente a caricare.
 21. Pulsante di accensione (⏻): Tenere premuto il pulsante di accensione per accendere l'unità. Per spegnere l'unità, tenere premuto il pulsante di accensione fino a quando viene visualizzata la schermata "Spegnere?". Toccare "Sì" per confermare lo spegnimento. Per attivare o disattivare il display, è sufficiente premere il pulsante.
 - In caso di funzionamento instabile, è possibile spegnere l'unità tenendo premuto il pulsante di accensione per almeno 10 secondi. Per i dettagli, consultare "Se il funzionamento diventa instabile" (P33).
 22. Porta micro USB: Per caricare l'unità (P6) o trasferire file musicali (P8, P13), collegare il cavo micro USB in dotazione.
 23. Interruttore HOLD: È possibile bloccare il funzionamento di questa unità facendo scorrere l'interruttore verso l'alto. Quando l'impostazione "Oper. mentre si tiene prem." (P23) è "Abilita", è comunque possibile continuare a utilizzare il selettore del volume e i tasti laterali per la riproduzione.

Accensione e impostazioni iniziali

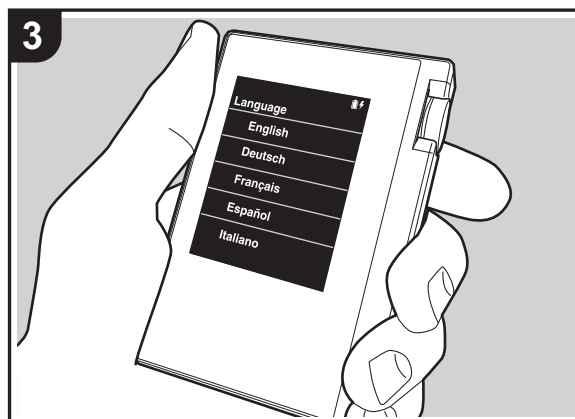
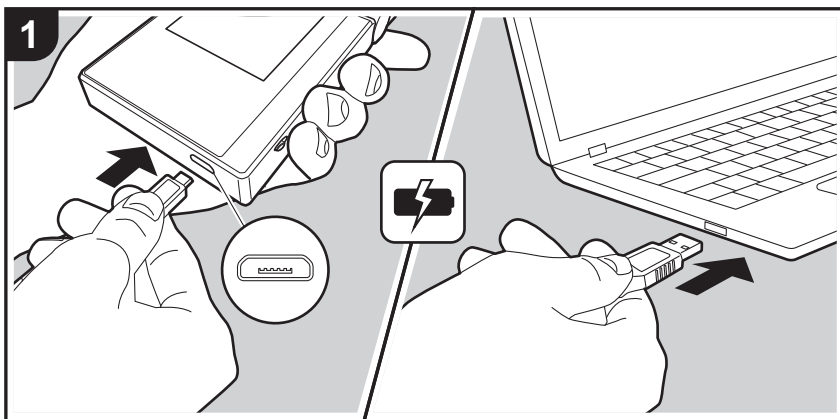

Initial Setup viene avviato automaticamente

1. La batteria non è carica al momento dell'acquisto. Prima dell'uso, caricare l'unità utilizzando il cavo micro USB in dotazione. Effettuare il collegamento in modo che il lato più largo del connettore si trovi in basso durante l'inserimento nella porta micro USB di questa unità. Durante la ricarica, il simbolo corrispondente viene visualizzato nell'angolo superiore destro della schermata.
 - Non utilizzare gli accessori con dispositivi diversi da questa unità e non utilizzare un cavo USB diverso da quello fornito con questa unità, poiché potrebbero verificarsi dei malfunzionamenti.
 - È possibile effettuare la ricarica mentre l'unità è accesa. In questo caso il tempo necessario per la ricarica può aumentare.
2. All'avvio della ricarica, l'alimentazione viene attivata automaticamente e vengono avviate le impostazioni iniziali.
3. Per prima cosa, selezionare la lingua che si desidera usare. Scorrere l'elenco di lingue verso l'alto o verso il basso, quindi toccare la lingua desiderata. Una volta selezionata la lingua, viene visualizzata una richiesta di conferma per le impostazioni iniziali. Toccare "Sì". Toccando "No", si abbandonano le impostazioni iniziali e viene visualizzata la schermata principale.

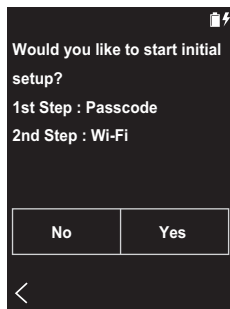

- Le impostazioni "Codice di accesso (P23)" e "Wi-Fi (P21)" potranno essere completate in un secondo momento.

■ 1. Codice di accesso

Impostare il codice d'accesso per la protezione di questa unità. Quando si imposta un codice d'accesso, la schermata corrispondente viene visualizzata all'accensione o alla riattivazione dello schermo. Se si utilizza un servizio di rete, è necessario creare un codice d'accesso per proteggere il proprio account.

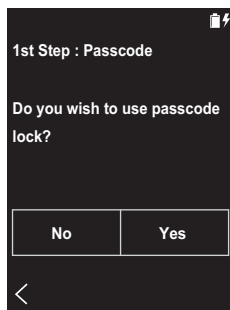

1. Immettere un numero a quattro cifre. In caso di errore,

toccare "⌫".

2. Immettere il codice d'accesso una seconda volta per confermare.
- Se si immette il codice d'accesso errato per tre volte, viene visualizzato un messaggio per il ripristino delle impostazioni dell'unità. Si noti che, pur ripristinando le impostazioni dell'unità, i file musicali copiati non saranno eliminati.

■ 2. Wi-Fi

Impostare l'utilizzo di servizi di rete quali TuneIn Radio su questa unità.

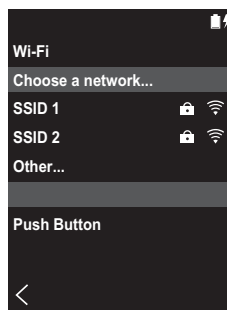
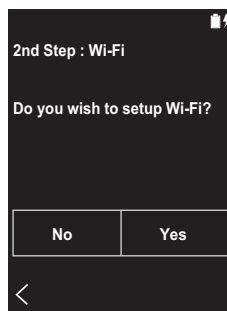

Per il collegamento Wi-Fi è possibile procedere in uno dei due modi descritti di seguito.

Tramite selezione dell'SSID:

1. Toccare l'SSID del punto di accesso a cui si desidera collegarsi tra quelli visualizzati.
 - Se l'SSID del punto di accesso desiderato non è visualizzato, toccare "Altro..." nell'elenco degli SSID e seguire le istruzioni visualizzate sullo schermo per procedere alla configurazione.
2. Dopo aver toccato il campo per l'immissione della password, immettere la password del punto di accesso e "Connetti". Per indicazioni dettagliate sull'immissione di un testo, fare riferimento a "Immissione di testo" (P31).
3. "📶" compare nella barra di stato della schermata una volta completati i collegamenti.

Tramite pulsante di impostazione automatica:

- Il punto di accesso deve essere dotato di un pulsante per l'impostazione automatica.
1. Toccare "Premi il Tasto" nella schermata e premere il pulsante di impostazione automatica del punto di accesso.
 - Il funzionamento del pulsante di impostazione automatica dipende dal dispositivo in uso. Per ulteriori indicazioni, fare riferimento al manuale di istruzioni del dispositivo in uso.
 2. "📶" compare nella barra di stato della schermata una volta completati i collegamenti.

Copia di musica con "X-DAP Link"

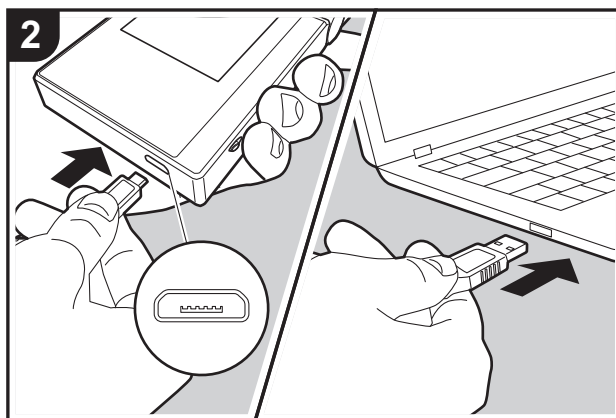
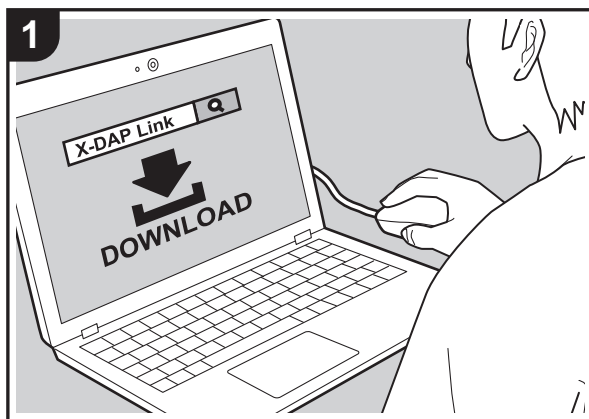

È possibile copiare dei file musicali presenti sul computer nella memoria interna di questa unità o su una scheda micro SD inserita in questa unità e riprodurli tramite la "Libreria" (P14). Per effettuare la copia, è possibile usare l'apposito software per la copia dei dati "X-DAP Link" oppure semplicemente trascinando i file selezionati (P13).

- X-DAP Link è compatibile con Windows® 10 (32 bit/64 bit), Windows® 8/8.1 (32 bit/64 bit) e Windows® 7 (32 bit/64 bit).
- Per effettuare la copia su una scheda micro SD, inserire la scheda micro SD nell'apposito alloggiamento (P5).
- Quando si desidera estrarre la scheda micro SD, eseguire la rimozione sicura dell'hardware della micro SD prima di procedere (P33).
- Questa unità non supporta le schede micro SD formattate NTFS.

Installare [X-DAP Link] sul computer

Questa unità supporta X-DAP Link con versione 1.2.0 o superiore. Se si utilizza la versione 1.2.0 o precedente, installare l'ultima versione prima di continuare.

Eseguire la procedura sotto descritta quando l'unità è accesa.

1. Avviare il computer e scaricare il file di installazione per X-DAP Link dal seguente sito.
<http://www.jp.onkyo.com/audiovisual/portable/dap/license.htm>
 Fare doppio clic su "setup.exe" per installare. Seguire le istruzioni a video per effettuare l'installazione. Al termine dell'installazione, sul desktop viene creato un collegamento.
2. Collegare questa unità a un computer tramite il cavo micro USB in dotazione. Effettuare il collegamento in modo che il lato più largo del connettore si trovi in basso durante l'inserimento nella porta micro USB di questa unità. È possibile danneggiare il connettore o l'ingresso se si forza l'inserimento in senso errato.
 Viene visualizzata la schermata "Passa a USB Mass



Storage Mode?", quindi toccare "Sì". Non toccare "Smonta", che viene visualizzato quando si tocca questo, sino al completamento del trasferimento della playlist. In caso contrario, scollegare il cavo micro USB e ricollegarlo.

3. Avviare X-DAP Link. Le seguenti tipologie di schermate vengono visualizzate all'avvio.



Copia di file musicali da un computer

1. Fare clic su **1** e selezionare la cartella contenente i file musicali da copiare. Se la cartella da copiare è già visualizzata, iniziare selezionando **2**.

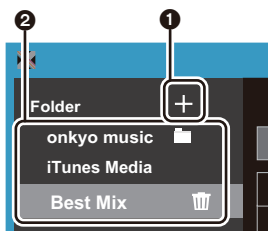

onkyo music

Se sono presenti dei file musicali scaricati da onkyo music (un sito per la distribuzione di file musicali), selezionare questa cartella.

iTunes Media

Se si sta utilizzando iTunes®, verranno visualizzati una playlist e il contenuto. Qualora non sia possibile

selezionare iTunes, aprire "Preferenze" - "Avanzate" in iTunes, quindi spuntare "Condividi XML della libreria di iTunes con altre applicazioni".

- Potrebbero esistere alcune differenze nelle schermate e nel modo in cui le operazioni vengono effettuate a seconda della versione di iTunes. Per i dettagli, vedere le istruzioni per l'uso per iTunes.
2. Un elenco di file musicali viene visualizzato al centro dello schermo quando viene selezionato.

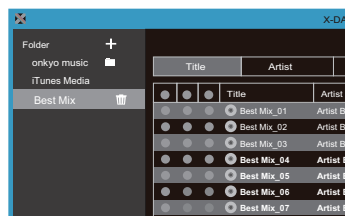

3. Fare clic su **3** nell'angolo inferiore sinistro della schermata e selezionare la destinazione. Quando si esegue la copia sulla Memoria interna di questa unità, selezionare "Internal"; se si esegue la copia su una scheda micro SD, selezionare "Removable disk" per la scheda di destinazione, quindi fare clic su "OK". È anche possibile fare clic su **4** **5** per specificare destinazioni differenti da **3**.

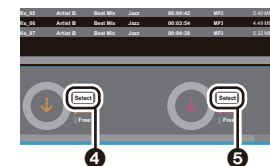

4. Selezionare i file musicali che si desidera copiare in base alla destinazione della copia specificata al passaggio 3. Se la destinazione era stata selezionata facendo clic su **3**, aggiungere dei segni di spunta nella colonna **6** alla sinistra dei file musicali da aggiungere. Facendo clic sul pulsante con il segno di spunta **7** in cima all'elenco, è possibile selezionare o deselezionare tutti i brani contemporaneamente.
 - Se nella destinazione sono già presenti file musicali copiati, il pulsante con il segno di spunta viene selezionato automaticamente. Se sono presenti file musicali che si desidera eliminare da questa unità, deselezionarli.

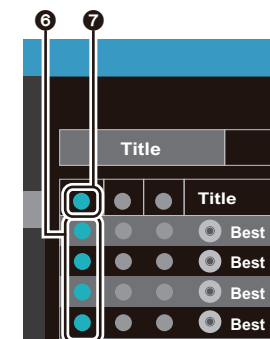



Se la destinazione era stata selezionata facendo clic su **4**, fare clic su **3** nella colonna centrale e, se è stato fatto clic su **5** nella destinazione, fare clic sul pulsante con il segno di spunta **9** nella colonna di destra.

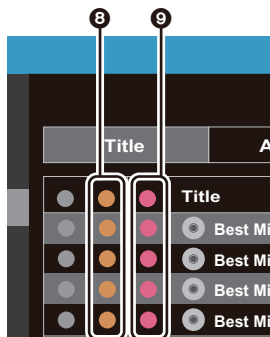

5. Se la destinazione era stata selezionata facendo clic su **3** al passaggio 3, fare clic su **10**.

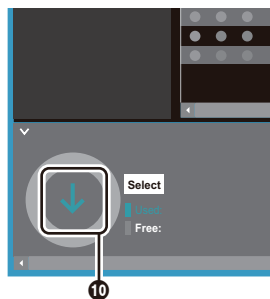

Se la destinazione era stata selezionata facendo clic su **4**, fare clic su **11**, e se era stato selezionato **5**, fare clic su **12**.

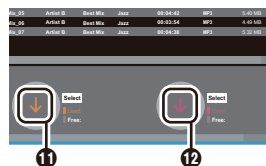

6. Premendo "OK" nella schermata di conferma, i file musicali selezionati vengono copiati su questa unità.
 - Quando si copia un file musicale e viene visualizzato un messaggio di errore, riavviare questa unità ed eseguire nuovamente l'operazione. Se il messaggio di errore viene visualizzato nuovamente, utilizzare il proprio computer per eliminare la cartella "xdaplink" dalla memoria interna di questa unità.
7. Toccare "Smonta" sullo schermo di questa unità e scollegare il cavo micro USB. Per le operazioni di riproduzione, fare riferimento a "Ascolto di musica dalla "Libreria""(P14).

Creazione di una playlist con "X-DAP Link"

È possibile creare una playlist con "X-DAP Link" e quindi trasferirla insieme con i file audio a questa unità. La creazione di playlist con X-DAP Link è supportata con X-DAP Link versione 1.3.0 o più recente. Se si utilizza la versione 1.3.0 o precedente, installare la versione più recente prima di continuare.

Eseguire la seguente procedura quando l'unità è accesa.

1. Collegare questa unità ad un computer tramite il cavo micro USB in dotazione. Effettuare il collegamento in modo che il lato più largo del connettore si trovi in basso durante l'inserimento nella porta micro USB di questa unità. Se si forza l'inserimento in senso errato è possibile danneggiare il connettore o l'ingresso. Viene visualizzata la schermata "Passa a USB Mass Storage Mode?", quindi toccare "Sì". Non toccare "Smonta", che viene visualizzato quando si tocca questo,

sino al completamento del trasferimento della playlist. Altrimenti, scollegare il cavo micro USB e ricollegarlo.

2. Avviare X-DAP Link.
3. Cliccare su **1** a sinistra nella schermata ed immettere il nome della Playlist. La playlist creata viene aggiunta nella parte sinistra della schermata quando si clicca su "OK".

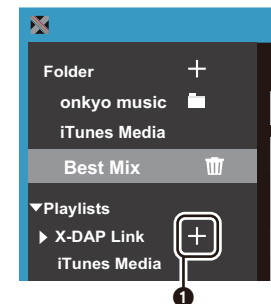

4. Cliccare su **2** e selezionare la cartella contenente i file musicali che si desidera aggiungere alla playlist. Se la cartella che si desidera aggiungere alla playlist è già visualizzata, iniziare a selezionare da **3**.





5. Effettuare il drag and drop dei file audio che si desiderano aggiungere alla playlist creata.

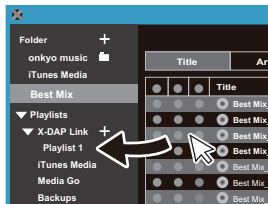

6. Ripetere i passaggi 4 e 5 per aggiungere altri brani.
7. Cliccare su **4** nell'angolo inferiore sinistro della schermata e selezionare la destinazione del trasferimento.

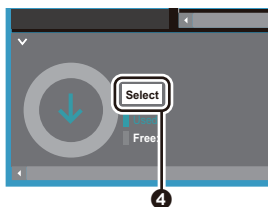

8. Quando si effettua il trasferimento sulla memoria incorporata di questa unità, selezionare "Internal".
Quando si effettua il trasferimento su una scheda micro SD, selezionare il "Removable disk" relativo alla scheda su cui copiare, quindi cliccare su "OK" in **5**.
• Independentemente dalla destinazione su cui è stata trasferita la playlist, viene visualizzata nella stessa posizione in un elenco su questa unità.

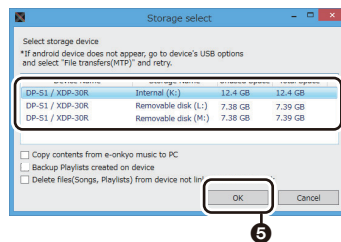

9. Quando viene selezionata la playlist da trasferire a questa unità, al centro della schermata viene visualizzata una schermata simile a quella mostrata sotto. Dopo aver selezionato **6** sul bordo sinistro, cliccare su **7**.



10. Quando si seleziona "OK" nella schermata di conferma, la playlist selezionata viene copiata su questa unità.
• Quando si trasferisce una playlist e viene visualizzato un messaggio di errore, riavviare questa unità ed eseguire nuovamente l'operazione. Se il messaggio di errore viene visualizzato nuovamente, utilizzare il proprio computer per eliminare la cartella "xdaplink" dalla memoria interna di questa unità.
11. Toccare "Smonta" sullo schermo di questa unità e scollegare il cavo micro USB. Riguardo a come caricare le playlist, vedere "Caricamento delle playlist" (P16).

Backup delle playlist sul proprio computer

È possibile effettuare il backup sul proprio computer delle playlist create su questa unità usando X-DAP Link. Le playlist di cui è stato effettuato il backup possono essere ripristinate trasferendole da X-DAP Link.

Per effettuare il backup:

1. Collegare questa unità ad un computer tramite il cavo micro USB in dotazione. Viene visualizzata la schermata "Passa a USB Mass Storage Mode?", quindi toccare "Sì".
2. Avviare X-DAP Link.
3. Quando si preme **1** in basso a sinistra sulla schermata, viene visualizzata la schermata "Storage select".



4. Selezionare la memoria in **2**, mettere un segno di spunta accanto a "Backup Playlists created on device" in **3**, quindi cliccare su "OK" in **4** per avviare il backup.
 - Independentemente dalla memoria selezionata, viene effettuato contemporaneamente il backup su PC di tutti i file playlist creati su questa unità.
 - Non viene effettuato il backup delle playlist create su altri dispositivi.

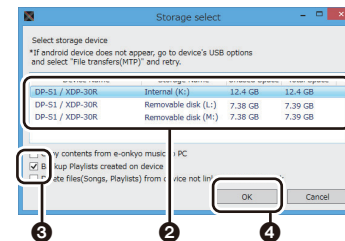



5. Quando il backup è terminato, la data e l'ora del backup ed il file playlist vengono aggiunti a sinistra della schermata.

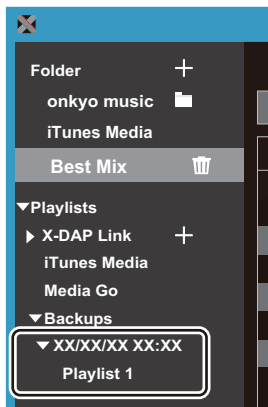

- I file con le playlist di cui è stato effettuato il backup non possono essere modificate sul proprio computer.

Per effettuare il ripristino:

1. Collegare questa unità ad un computer tramite il cavo micro USB in dotazione. Viene visualizzata la schermata "Passa a USB Mass Storage Mode?", quindi toccare "Sì".
2. Avviare X-DAP Link.
3. Quando si preme **5** in basso a sinistra sulla schermata, viene visualizzata la schermata "Storage select".

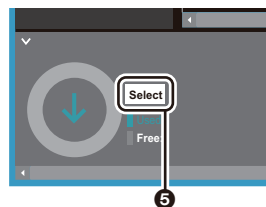

4. Selezionare la memoria di destinazione su cui ripristinare il file playlist in **6**, quindi cliccare su "OK" in **7**.
 - Indipendentemente dalla memoria selezionata come destinazione di ripristino, la playlist viene ripristinata automaticamente come playlist per questa unità.

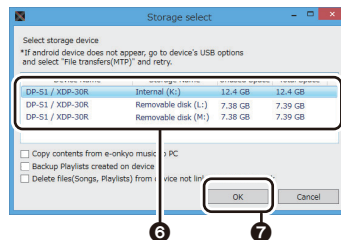

5. Selezionare il file playlist che si desidera ripristinare in **8**, quindi mettere un segno di spunta accanto a "Send backup Playlist to the device" in **9** sulla destra della schermata. Notare che se esiste una playlist con lo stesso nome su questa unità, quando si ripristina una playlist, la playlist viene sovrascritta.

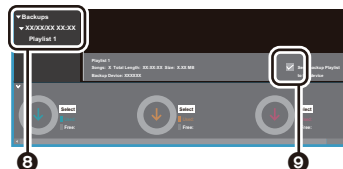

6. Cliccare su **10** in basso a sinistra sulla schermata, quindi cliccare su "OK" per iniziare il ripristino del file.

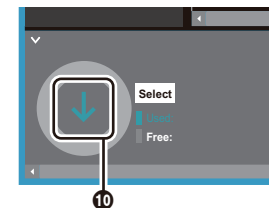

Copia di file musicali mediante trascinamento della selezione

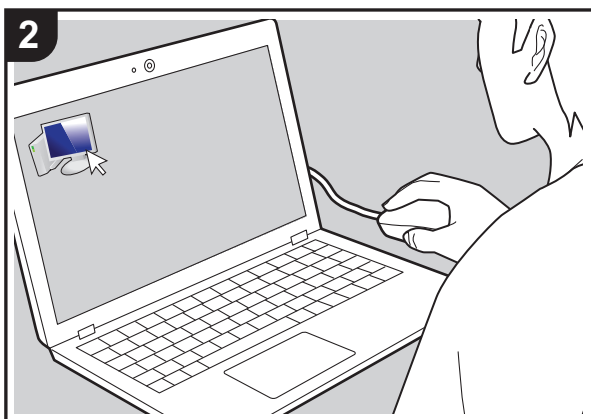
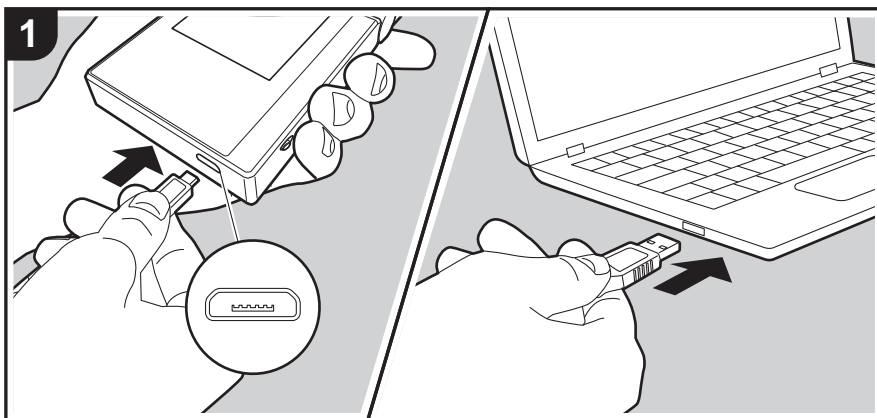

È possibile copiare dei file musicali presenti sul computer nella memoria interna di questa unità oppure selezionarli e trascinarli su una scheda micro SD inserita in questa unità e riprodurli tramite la "Libreria" (P14).

- Per effettuare la copia su una scheda micro SD, inserire la scheda micro SD nell'apposito alloggiamento (P5).
- Quando si desidera estrarre la scheda micro SD, eseguire la rimozione sicura dell'hardware della micro SD prima di procedere (P33).
- Questa unità non supporta le schede micro SD formattate NTFS.

Copia di file musicali da un computer

1. Collegare questa unità a un computer tramite il cavo micro USB in dotazione. Effettuare il collegamento in modo che il lato più largo del connettore si trovi in basso durante l'inserimento nella porta micro USB di questa unità. È possibile danneggiare il connettore o l'ingresso se si forza l'inserimento in senso errato. Viene visualizzata la schermata "Passa a USB Mass Storage Mode?", quindi toccare "Sì". Non toccare "Smonta", che viene visualizzato quando si tocca questo, sino al completamento del trasferimento della playlist. In caso contrario, scollegare il cavo micro USB e ricollegarlo.
 - Se sul computer viene visualizzato "AutoPlay" o un'indicazione analoga, selezionare "Open folder to view files", quindi procedere con il passaggio 3.
2. Aprire "PC", "My Computer", ecc. sul computer in uso.
3. Selezionare il percorso di destinazione dall'elenco. Per eseguire la copia nella memoria interna di questa unità, aprire "Internal". Per eseguire la copia su una scheda micro SD, aprire la scheda "Removable disk" su cui si desidera copiare.
 - La schermata visualizzata dipende dal sistema operativo e dalla lingua del computer in uso.
4. Selezionare e trascinare la cartella presente sul computer e contenente i file musicali che si desidera copiare al percorso di destinazione.
5. Toccare "Smonta" sullo schermo di questa unità e scollegare il cavo micro USB. Per le operazioni di riproduzione, fare riferimento a "Ascolto di musica dalla "Libreria""(P14).



Ascolto di musica dalla "Libreria"

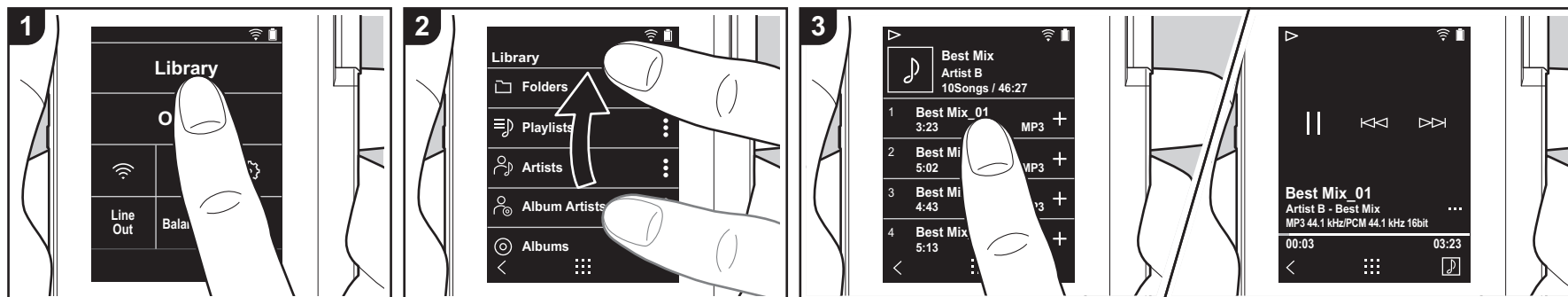

È possibile ascoltare file musicali copiati dal computer oppure presenti su una scheda micro SD inserita in questa unità. Le operazioni di riproduzione non cambiano.

- Fare riferimento a (P5) per istruzioni sull'inserimento della scheda micro SD.
- Quando si desidera estrarre la scheda micro SD, eseguire la rimozione sicura dell'hardware della micro SD prima di procedere (P33).
- Questa unità non supporta le schede micro SD formattate NTFS.

■ Riproduzione di musica con la "Libreria"

1. Toccando "Libreria" nella schermata principale, viene visualizzato un elenco di brani copiati dal computer, suddiviso per categorie.
 - Potrebbe essere necessario del tempo perché i brani sincronizzati vengano visualizzati.
2. Scorrere l'elenco verso l'alto e verso il

basso quindi toccare sullo schermo la categoria desiderata.

Cartelle

Vengono visualizzati tutti i brani salvati allo stesso livello di cartella.

Playlist

Visualizza un elenco delle playlist create dall'utente (P16).

Artisti

Visualizza i brani ordinati in base al nome dell'artista registrato nel file musicale.

Artisti album

Visualizza i brani ordinati in base al nome dell'artista registrato nel file musicale come partecipante all'album.

Album

Visualizza i brani ordinati in base all'album.

Brani

Visualizza tutti i brani.

Generi

Visualizza i brani ordinati in base al genere.

3. Quando si tocca il brano che si desidera riprodurre nell'elenco dei brani, viene visualizzata la schermata di riproduzione e la riproduzione ha inizio. Per tornare all'elenco dei brani, toccare "<" nell'angolo inferiore sinistro della schermata.
 - Non collegare cuffie che hanno un'impedenza al di fuori della gamma nominale, perché questo potrebbe provocare un danno. Per le specifiche delle cuffie, fare riferimento a "Caratteristiche generali"(P32).
 - Al momento dell'acquisto, la funzione Sincronizzazione automatica è attiva, quindi, quando si copiano i file musicali su questa unità oppure vi si inserisce una scheda micro SD contenente file musicali (P5), i dati

vengono sincronizzati automaticamente. Se "Sincronizzazione automatica" (P22) non è stato configurato, è possibile che i brani non vengano visualizzati.

■ Modifica dell'ordine delle categorie in "Libreria"

Toccare "⋮" a destra dello schermo per la categoria che si desidera riordinare nell'elenco per categorie nella "Libreria", quindi toccare "↑" o "↓". Toccare "x" per confermare la modifica nell'ordine.

Regolazione del volume

Ruotare il selettore volume per regolare il volume.

- La barra del volume viene visualizzata sullo schermo quando si ruota il selettore del volume.

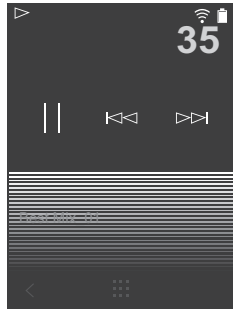

■ Schermata di riproduzione

Schermata **A**

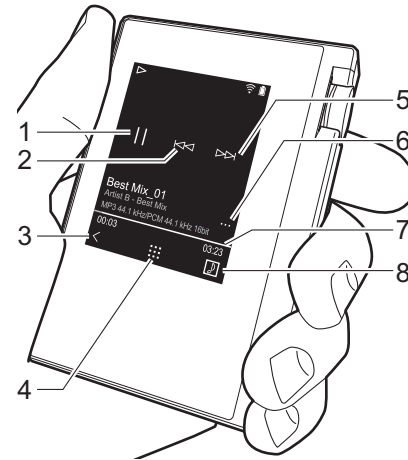

1. Riproduzione/pausa (▶ / ||)
2. Salto (⏮ / ⏭)
Salta all'inizio del brano o al brano precedente.
3. Ritorna all'elenco dei brani.
4. Passa alla schermata principale.
5. Salto (▶▶ / ⏪)
Salta al brano successivo.
6. Passa alla schermata **B**.
7. Barra di ricerca
Indica l'avanzamento del brano. Scorrendo verso sinistra o verso destra rispetto alla posizione di riproduzione corrente, è possibile spostare la posizione di riproduzione nel punto in cui si è rilasciato il dito.
8. Toccare per visualizzare la copertina dell'album.

Schermata **B**

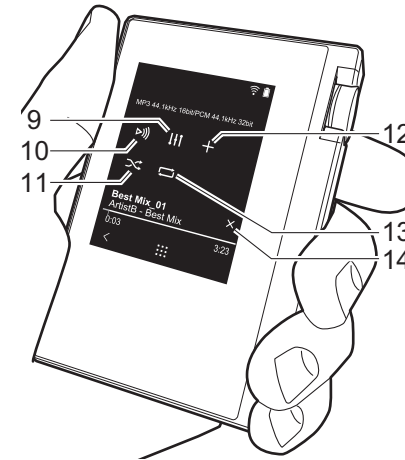

9. Regolazione audio
È possibile impostare la propria qualità audio preferita (P25).
10. Cambia l'uscita alternando tra "Cuffie", "Uscita linea" o "Bluetooth".
 - Quando "Uscita linea" è selezionato, il segnale in uscita dal terminale cuffie è al volume massimo; in tal caso, non utilizzare le cuffie. Regolare il volume sul dispositivo collegato.
 - Quando la funzione BLUETOOTH è attiva e viene collegato un dispositivo abilitato per la tecnologia wireless BLUETOOTH, viene visualizzato "Bluetooth".
11. Modalità ripetizione casuale
Toccando qui è possibile attivare o

- disattivare la ripetizione casuale. Quando è attiva, sulla barra di stato della schermata viene visualizzato "∞".
12. Il brano riprodotto viene aggiunto alla playlist (P16).
 13. Modalità di ripetizione
Toccare per cambiare la modalità. Ripetizione di 1 brano, → ripetizione di tutti i brani, → nessuna ripetizione. Quando è impostata la ripetizione di 1 brano, sulla barra di stato della schermata viene visualizzato "1", mentre "∞" viene visualizzato nel caso di ripetizione di tutti i brani.
 - La ripetizione di 1 brano non può essere impostata se è attiva la riproduzione casuale.
 14. Passa alla schermata **A**. Passando alla schermata **B** dalla schermata della copertina dell'album, si ritorna alla copertina dell'album.



Creazione di una playlist

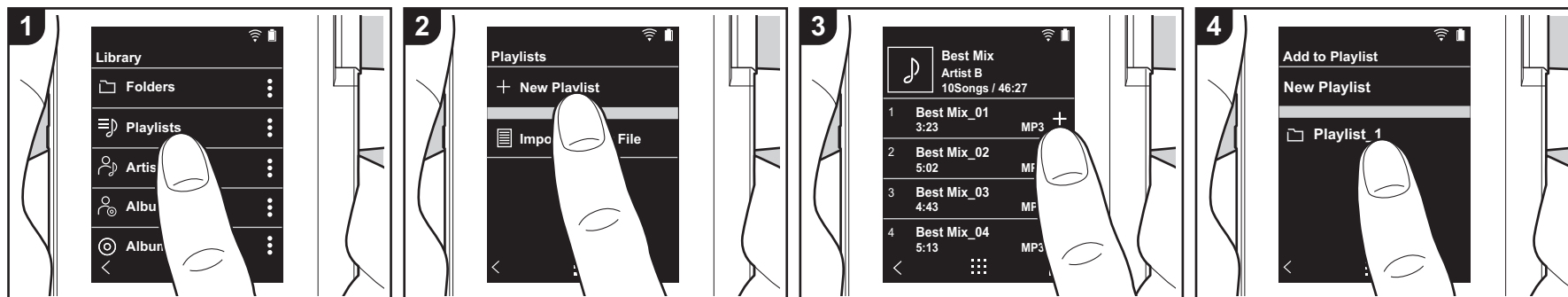

È possibile selezionare i brani desiderati per creare la propria playlist.

1. Toccare "Playlist" nell'elenco suddiviso per categorie nella "Libreria".
2. Toccare "Nuova Playlist" e immettere il titolo. Per indicazioni dettagliate sull'immissione di un testo, fare riferimento a "Immissione di testo" (P31). Toccare "<" nell'angolo inferiore sinistro dello schermo per passare all'elenco dei brani una volta immesso tutto il testo.
3. Nell'elenco, toccare "+" alla destra del brano che si desidera aggiungere alla playlist.
4. Toccare una playlist già creata per aggiungervi il brano.
5. Ripetere i passaggi 3 e 4 per aggiungere altri brani.
 - Le playlist create all'esterno della "Libreria", ad esempio in iTunes, non vengono visualizzate nell'elenco delle playlist di questa unità.

■ Modifica di una playlist

Toccare "Playlist" nell'elenco delle

categorie della "Libreria" per visualizzare l'elenco delle playlist.

Per eliminare una playlist:

Toccare "⋮" nell'angolo superiore destro della playlist che si desidera eliminare, quindi toccare "☒".

Per cambiare il nome di una playlist:

Toccare "⋮" nell'angolo superiore destro della playlist che si desidera rinominare, quindi toccare "✎".

■ Modifica dei brani presenti in una playlist

Toccare "Playlist" nell'elenco delle categorie della "Libreria" per visualizzare l'elenco delle playlist. Toccare la successiva playlist da modificare.

Per eliminare un brano da una playlist:

Toccare "⋮" nell'angolo superiore destro del brano che si desidera eliminare, quindi toccare "☒".

- I brani non vengono eliminati

dall'unità anche se li si elimina da una playlist.

Per cambiare l'ordine dei brani in una playlist:

Toccare "⋮" nell'angolo superiore destro del brano che si desidera riordinare, quindi toccare "↑↓".

■ Caricamento delle playlist

Caricare i file con le playlist trasferiti sulla memoria incorporata di questa unità o su una scheda micro SD per usarle come playlist per questa unità.

- Questa unità può caricare file playlist in formato m3u, m3u8, pls e wpl.
1. Toccare "Playlist" nell'elenco suddiviso per categorie nella "Libreria".
 2. Toccare "Importa file playlist" per visualizzare un elenco di file di playlist memorizzati.
 - "Importa file playlist" visualizza un elenco di tutti i file di playlist che sono stati trasferiti sulla memoria incorporata, sulla scheda micro SD 1,

o sulla scheda micro SD 2.

3. Dopo aver toccato il file nell'elenco che si desidera caricare come playlist, toccare "Sì".

- Il file playlist non viene rimosso dall'elenco anche se viene caricato.



Utilizzo dei servizi di rete

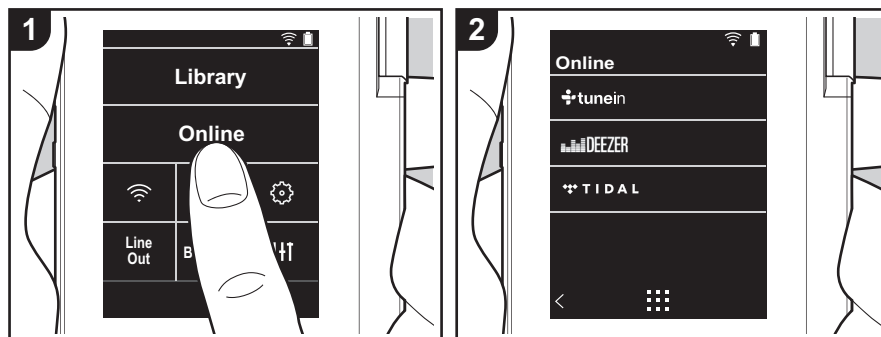

È possibile usare servizi di rete quali TuneIn Radio, DEEZER e TIDAL collegando questa unità a una rete collegata a Internet.

- Per poter utilizzare i servizi di rete, è necessario un collegamento Wi-Fi.
- A seconda del servizio di rete utilizzato, l'utente potrebbe doversi registrare prima dal proprio computer. Fare riferimento ai siti Web di ciascun servizio per informazioni dettagliate in proposito.
- È possibile che gli aggiornamenti del software introducano nuove funzionalità o che i provider cessino la fornitura di servizi, per cui alcuni servizi di rete e contenuti potrebbero non essere più disponibili in futuro.

In riproduzione

Eseguire la procedura sotto descritta quando l'unità è accesa.

1. Toccare "Online" nella schermata principale di questa unità.
2. Toccare il servizio di rete che si desidera

usare.

3. Seguire le istruzioni riportate sullo schermo e toccare la stazione radio o il programma per avviare la riproduzione.
 - Per tornare alla schermata precedente, toccare "<" nell'angolo inferiore sinistro della schermata.

Menu di servizi di rete

È possibile registrare alcune stazioni come preferite oppure eliminare delle stazioni precedentemente registrate come preferite. Il menu visualizzato dipende dal servizio selezionato.

Toccando "... " nell'angolo inferiore destro della schermata durante l'ascolto di una stazione, poi "☰" al centro della schermata, viene visualizzato un menu.

Informazioni sull'account di TuneIn Radio

Creando un account sul sito web di TuneIn Radio (tunein.com) ed eseguendo il login dall'unità è possibile aggiungere

automaticamente stazioni radio preferite e programmi in "My Presets" sull'unità man mano che si seguono sul sito web. Il contenuto di "My Presets" viene visualizzato nel livello sotto TuneIn Radio. Per visualizzare una stazione radio registrata in "My Presets", è necessario accedere a TuneIn Radio dall'unità. Per accedere, selezionare "Login" - "I have a TuneIn account" nel menu principale "tunein" dell'unità, quindi inserire il proprio nome utente e password.

- Se si associa il dispositivo su My Page nel sito web di TuneIn Radio utilizzando il codice di registrazione ottenuto selezionando "Login" sull'unità, è possibile effettuare l'accesso da "Login" - "Login with a registration code" senza immettere il nome utente e la password.



Collegamento BLUETOOTH®

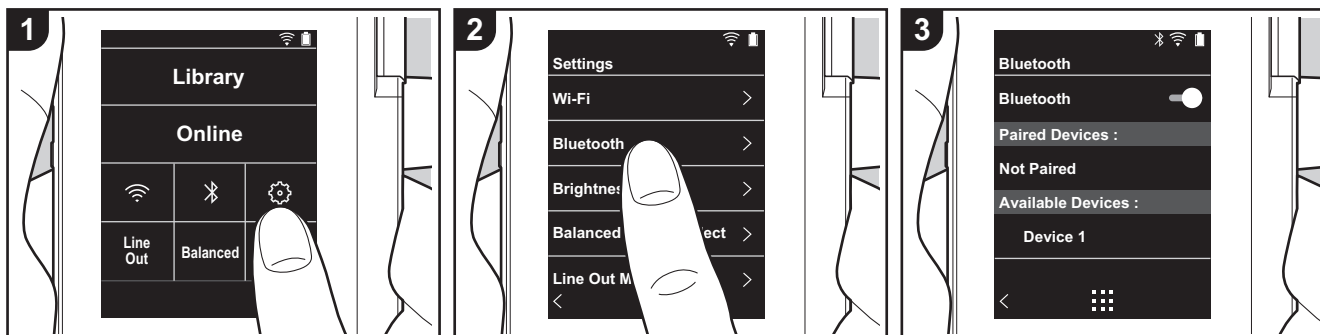

È possibile ascoltare musica in modalità wireless utilizzando dispositivi abilitati per la tecnologia wireless BLUETOOTH come cuffie o diffusori. La ricezione è possibile sino ad una distanza di 10 m senza ostacoli. La distanza di comunicazione verrà ridotta in alcune condizioni. Questa unità supporta Qualcomm® aptX™ HD. È possibile ottenere una qualità wireless migliore collegando all'unità cuffie e diffusori wireless che supportino aptX HD.

- La riproduzione sarà aptX in caso di collegamento ad un dispositivo abilitato Bluetooth che supporta aptX, ed aptX HD in caso di collegamento ad un dispositivo abilitato Bluetooth che supporta aptX HD.

Abbinamento per la riproduzione

L'abbinamento è necessario quando si collegano i dispositivi abilitati per la tecnologia wireless BLUETOOTH per la prima volta. Accertarsi che il dispositivo abilitato per la tecnologia wireless BLUETOOTH che si desidera collegare sia

pronto per essere rilevato.

1. Toccare "⚙️" nella schermata principale.
2. Toccare "Bluetooth".
3. Attivare la funzione BLUETOOTH e selezionare il dispositivo da collegare nell'elenco "Dispos. disponibili".
4. L'abbinamento terminerà dopo breve tempo.
5. Toccare "Libreria" o "Online" nella schermata principale.
 - Questa unità può memorizzare i dati fino a un massimo di otto dispositivi accoppiati.

Quando si collega il dispositivo dopo la prima volta

1. Toccare "⚙️" nella schermata principale.
2. Toccare "Bluetooth", quindi toccare il dispositivo che si desidera collegare in "Disp. accoppiati".

Annullamento di una connessione

1. Toccare "⚙️" nella schermata principale.
2. Toccare "Bluetooth".

3. Toccare "⋮" nell'angolo superiore destro del dispositivo che si desidera scollegare, quindi toccare "Scollega".
 - Le informazioni relative all'abbinamento non vengono eliminate anche se si annulla la connessione. Toccare "Ignora questo dispos." per eliminare le informazioni di abbinamento.

Uscita linea

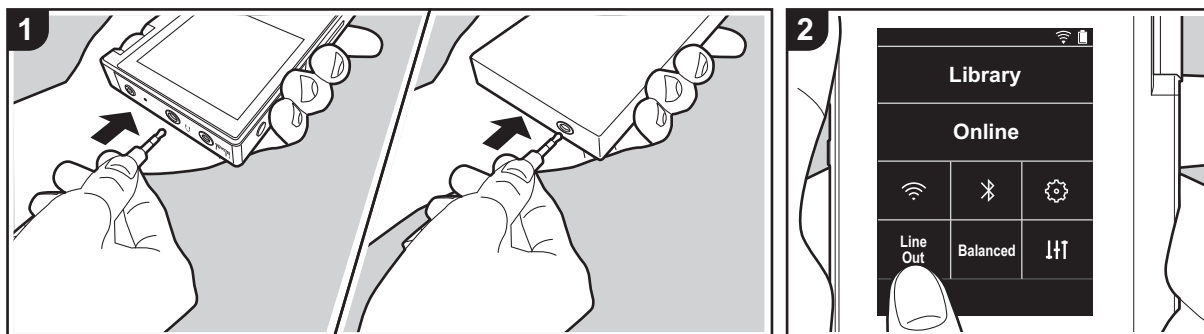

È possibile collegare un amplificatore per cuffie o un convertitore D/A, ad esempio, munito di ingresso di linea. Per effettuare il collegamento a questa unità sarà necessario un connettore per cuffie (disponibile in commercio). Accertarsi di avere il tipo di connettore per cuffie corretto per il terminale del dispositivo a cui si desidera effettuare il collegamento.

Collegamento di un dispositivo

1. Collegare il dispositivo a questa unità tramite l'ingresso per cuffie.
2. Accendere questa unità e selezionare "Line Out" nella schermata principale per attivare Line Out. Quando è attiva, sulla barra di stato della schermata viene visualizzato "Uscita linea".
 - Quando "Uscita linea" è attivato, il segnale in uscita dal terminale cuffie è al volume massimo; in tal caso, non utilizzare le cuffie. Regolare il volume sul dispositivo collegato.

Uscita USB

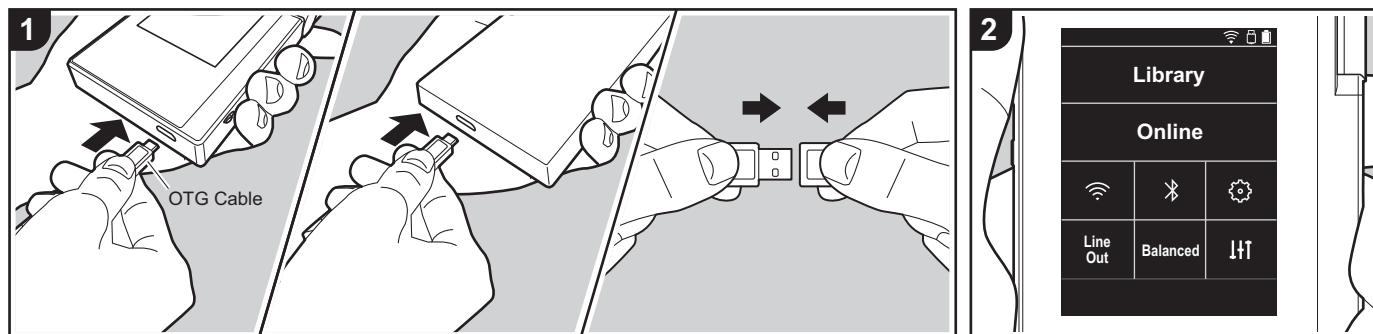

È possibile collegare un amplificatore per cuffie o un convertitore D/A, ad esempio, munito di connettore USB. Per effettuare il collegamento a questa unità sarà necessario un cavo USB OTG (On-The-Go) (disponibile in commercio). Accertarsi di avere il tipo di cavo USB corretto per la porta USB del dispositivo a cui si sta collegando il cavo OTG. Se si tratta di una porta micro USB, è possibile usare il cavo USB incluso con questa unità.

Questa unità è compatibile con i seguenti dispositivi. (Informazioni aggiornate a dicembre 2017)

Amplificatore per cuffie: XPA-700, DAC-HA300

- Se l'USB-DAC collegato non supporta il flusso DoP, la riproduzione ed i dispositivi collegati potranno avere problemi.

Collegamento di un dispositivo

1. Collegare questa unità al dispositivo usando un cavo OTG, ecc. Assicurarsi di

inserire il cavo con la parte in alto corretta quando si effettua il collegamento. Se si forza l'inserimento in senso errato è possibile danneggiare il connettore o l'ingresso.

2. Accendere questa unità ed il dispositivo collegato. Quando questa unità riconosce il dispositivo collegato, sulla barra di stato della schermata viene visualizzato "□".
- Quando si riproducono file musicali in formato DSD, il formato DoP può essere emesso tramite USB (P22).



⚙ Impostazioni varie

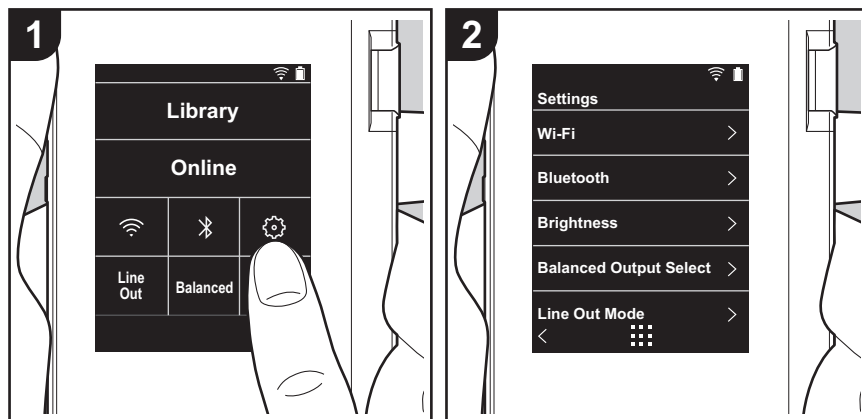

Toccare per definire le impostazioni di Wi-Fi e BLUETOOTH, uscita audio, codice di accesso, gli aggiornamenti del software e altro ancora.

1. Toccare "⚙" nella schermata principale.
2. Toccare la voce che si desidera impostare.

■ Wi-Fi

"Acceso": Il collegamento a una rete tramite Wi-Fi è attivo. Ciò consente inoltre di definire diverse impostazioni relative al Wi-Fi, ad esempio selezionare l'SSID del punto di accesso a cui collegarsi.

"Off (valore predefinito)": Il collegamento tramite Wi-Fi non è attivo

■ Bluetooth

Bluetooth

"Acceso": Consente il collegamento con un dispositivo abilitato per la tecnologia wireless BLUETOOTH. Ciò consente inoltre di definire diverse impostazioni relative al BLUETOOTH, ad esempio l'abbinamento.

"Off (valore predefinito)": Quando BLUETOOTH non deve essere usato

Abilita aptX™ HD: Quando questo è attivo, è possibile ottenere un audio wireless anche migliore dalle proprie cuffie o diffusori wireless abilitati Bluetooth che supportano aptX HD. Se si verificano interruzioni audio durante la riproduzione con aptX HD abilitato, il problema può essere migliorato disabilitando questa funzione.

"Acceso (valore predefinito)": Abilita aptX HD

"Off": Disabilita aptX HD. Quando è disabilitato, la riproduzione è con aptX o SBC, a seconda del codec supportato dal dispositivo wireless abilitato Bluetooth collegato.

■ Luminosità

È possibile regolare la luminosità dello schermo. La luminosità può essere impostata tramite la barra di scorrimento su una scala che va da "⚙ (1)" e "☀ (10)". Scorrendo verso destra, la luminosità dello schermo aumenta (il valore predefinito è "9").

■ Modo Bilanciato

Da usare quando si collegano delle cuffie bilanciate.

"Balanced (valore predefinito)": Rispetto al normale funzionamento single-ended, consente di ottenere una maggiore potenza di uscita e l'alta tensione non è messa a terra insieme al segnale a bassa intensità, per cui ci si può attendere una migliore qualità della musica.

Poiché si ottiene un maggiore potenza di uscita, è possibile pilotare cuffie con un'impedenza più elevata.



"A.C.G.": Il funzionamento di base è lo stesso di Balanced (modalità), ma utilizza una tecnologia che consente una messa a terra più efficace, per cui è possibile ottenere una maggiore chiarezza e stabilità del suono rispetto a Balanced (modalità). Il volume di uscita tuttavia è lo stesso del funzionamento regolare single-ended.

- Questa unità non supporta l'uso simultaneo dell'ingresso per cuffie bilanciato e dell'ingresso per cuffie. L'utilizzo contemporaneo di entrambi gli ingressi può causare danni.

■ Modo di uscita linea

"Acceso": Passa dalla modalità uscita cuffie alla modalità uscita linea per collegare un apparecchio esterno. Quando "Modo di uscita linea" è attivato, il segnale in uscita dal terminale cuffie è al volume massimo; in tal caso, non utilizzare le cuffie. Regolare il volume sul dispositivo collegato.

- Se attivato sui modelli per l'Europa, è possibile selezionare "Fissa (valore predefinito)" o "Variabile". Quando "Variabile" è selezionato, è possibile regolare il volume su questa unità. Se si seleziona "Fissa", il volume dovrà essere regolato sul dispositivo esterno.

"Off (valore predefinito)": L'uscita line non è abilitata

■ Audio

Guadagno: Consente di selezionare il livello del segnale in uscita per adattarlo alle cuffie che si possiedono.

Selezionare "Alto (valore predefinito)", "Normale", o "Basso".

- Se si intende selezionare "Alto" abbassare prima il volume.
- Quando si collega un paio di cuffie per la prima volta, impostare a "Basso" e cambiare gradualmente il livello del volume.

Limitatore del volume: È possibile impostare un limite superiore per il livello massimo di volume in modo da limitarlo. Scegliere tra "0" e "60 (valore predefinito)".

Audio USB: I file musicali in formato DSD possono essere emessi in formato DoP tramite USB. Notare che DSD non viene emesso se "Output DSD" è impostato su off.

- Se l'USB-DAC collegato non supporta il flusso DoP, la riproduzione ed i dispositivi collegati potrebbero avere problemi.

Output DSD: "Acceso" / "Off (valore predefinito)"

ReplayGain

Quando questo è attivo, la variazione di volume tra ciascun file musicale viene corretta e la riproduzione avviene in base ad un valore standard. Per usare ReplayGain, è necessario prima usare software, ecc., su un computer per incorporare le informazioni relative al

volume nel file musicale.

Abilita ReplayGain: "Acceso" / "Off (valore predefinito)"

Normalizza le impostazioni: Selezionare "Guadagno traccia" o "Guadagno album" da usare per uniformare il volume.

"Guadagno traccia (valore predefinito)" / "Guadagno album"

Preamp con info RG: Quando il file musicale dispone di informazioni ReplayGain, il livello del volume viene aumentato o diminuito in base al valore standard. Il livello del volume può essere impostato in 25 passi tra "-12 dB" e "12 dB". ("6 dB" è il valore predefinito)

Preamp senza info RG: Quando il file musicale non dispone di informazioni ReplayGain, il livello del volume viene aumentato o diminuito in base al valore standard. Il livello del volume può essere impostato in 13 passi tra "-12 dB" e "0 dB". ("0 dB" è il valore predefinito)

■ Sincr. libreria musicale

Sincronizzazione automatica: Quando è attivo, i file musicali copiati su questa unità da un computer o i file musicali presenti su una scheda micro SD verranno sincronizzati automaticamente con la libreria.

"Acceso (valore predefinito)": Quando questa funzione deve essere usata

"Off": Quando questa funzione non deve essere usata

Sincronizza ora

Se "Sincronizzazione automatica" non è attivo, toccare qui per sincronizzare manualmente i file con la libreria. Dopo il tocco, selezionare "Sincronizza tutti" o "Sincronizza i brani aggiunti".

Sincronizza tutti: Selezionare per sincronizzare tutti i brani trasferiti.

Sincronizza i brani aggiunti: Selezionare per sincronizzare solo i brani aggiunti.

■ Scheda SD

Smonta scheda SD: La scheda micro SD può essere rimossa in modo sicuro. Se prima non la si rimuove in modo sicuro, è possibile che si danneggino o non funzionino correttamente.

Formatta scheda SD: È possibile inizializzare una scheda micro SD. Tutti i dati sulla scheda verranno cancellati dopo l'inizializzazione, accertarsi quindi di salvare i dati che si desiderano conservare su un computer, ecc. Per inizializzare, dopo aver toccato la scheda micro SD da inizializzare, toccare "Formatta" - "Conferma".



■ Pulsanti fisici

Rotazione volume: È possibile impostare la direzione del selettore per la regolazione del volume.

Normale (valore predefinito): Ruotare in senso orario per alzare il volume.

Inversa: Ruotare in senso antiorario per alzare il volume.

Oper. mentre si tiene prem.

Se impostato su "Abilita", anche se si fa scorrere l'interruttore di blocco verso l'alto (P5) per bloccare il funzionamento di questa unità, il selettore Volume e i pulsanti laterali per la riproduzione (P5), ecc., possono comunque essere utilizzati. Toccare qui per modificare le impostazioni per "Volume" e "Pulsanti laterali".

Volume: "Disabilita (valore predefinito)" / "Abilita"

Pulsanti laterali: "Disabilita (valore predefinito)" / "Abilita"

Operazioni mentre lo schermo è spento

Quando è impostato su "Disabilita", i tasti laterali, come il selettore del Volume ed il tasto di riproduzione (P5), non funzioneranno mentre l'LCD dell'unità è spento. Toccare qui per modificare le impostazioni per "Volume" e "Pulsanti laterali".

- Quando si fa scorrere l'interruttore di blocco (P5) sino a bloccare le operazioni su questa unità, le operazioni si svolgono secondo le impostazioni in "Oper. mentre si tiene prem."

Volume: "Disabilita" / "Abilita (valore predefinito)"

Pulsanti laterali: "Disabilita" / "Abilita (valore predefinito)"

■ Schermata principale

È possibile cambiare i pulsanti visualizzati nella schermata home per avere a disposizione le funzioni preferite.

- Cambiare i pulsanti visualizzati nella schermata home dalla schermata home. Consultare "Personalizzazione della schermata Home" (P27) riguardo alla modifica.

■ Gestione alimentazione

Spegnim. autom. display: Lo schermo LCD dell'unità si spegne automaticamente una volta trascorso l'intervallo di tempo di inattività specificato.

Selezionare "Off", "15 secondi", "30 secondi (valore predefinito)", "1 minuto", "2 minuti", o "5 minuti".

Spegnimento automatico: L'alimentazione dell'unità passa automaticamente a "Off" una volta trascorso l'intervallo di tempo di inattività specificato.

Selezionare "Off (valore predefinito)", "10 minuti", "30 minuti", o "60 minuti".

Onkyo DapController: Questo limita i collegamenti tra l'app per smartphone "Onkyo DapController" e questa unità. Impostando "Disabilita", il consumo della batteria può essere ridotto anche quando BLUETOOTH è attivo.

"Abilita (valore predefinito)": Per abilitare la connessione con "Onkyo DapController".

"Disabilita": Per disabilitare la connessione con "Onkyo DapController".

■ Codice di accesso

Blocco con codice di acc.: Impostazione di un codice di accesso a quattro cifre per proteggere questa unità (non è l'impostazione predefinita).

Cambia codice di accesso: Modifica del codice di accesso impostato. Questa impostazione non può essere selezionata se non è impostato alcun codice di accesso.

- Se si immette il codice d'accesso errato per tre volte, viene visualizzato un messaggio per il ripristino delle impostazioni dell'unità. Nel caso in cui vengano ripristinate le impostazioni dell'unità, i file musicati copiati non saranno eliminati.
- Se si utilizza un servizio di rete, è necessario creare un codice d'accesso per proteggere il proprio account.

■ Lingua (Language)

Selezionare la lingua che si desidera usare. Scorrere l'elenco di lingue verso l'alto o verso il basso, quindi toccare la lingua desiderata.

Inglese, tedesco, francese, spagnolo, italiano, svedese, russo, cinese tradizionale, cinese semplificato, giapponese

■ Aggiornamento software

Avviso di aggiornamento: La disponibilità di un aggiornamento software sarà notificata tramite rete quando è impostato "Abilita".

"Disabilita": Non notifica

"Abilita (valore predefinito)": Notifica

Aggiornare ora: Il software può essere aggiornato tramite la rete oppure con una scheda micro SD.

Selezionare "Tramite rete", o "Tramite scheda SD". Non selezionabile in assenza di aggiornamenti del software.

■ Informazioni sul dispositivo

Versione software: Viene visualizzata la versione attuale del software.



Indirizzo MAC: L'indirizzo MAC di questa unità. Questo valore è specifico per il componente e non può essere modificato.

Numero di serie: L'identificativo univoco di questa unità.

Licenza: Mostra una guida relativa alla politica sulla privacy dell'azienda e le licenze per il software open source.

Certificazione (Solo modelli per il Nord America): Vengono mostrati i certificati per gli standard di sicurezza acquisiti.

■ **Ripristino**

Ripr. di tutte le impost.: Le impostazioni nell'unità vengono ripristinate. Si noti che i file musicali archiviati nella memoria interna non vengono eliminati. Inoltre, dopo il ripristino, viene automaticamente visualizzata la schermata delle impostazioni iniziali.

Riprist. imp. di fabbr.: Riporta l'unità nelle condizioni in cui si trovava al momento dell'acquisto. Si noti che tutti i file musicali archiviati nella memoria interna e i dati relativi alle impostazioni vengono eliminati.



I+I Regolazione audio

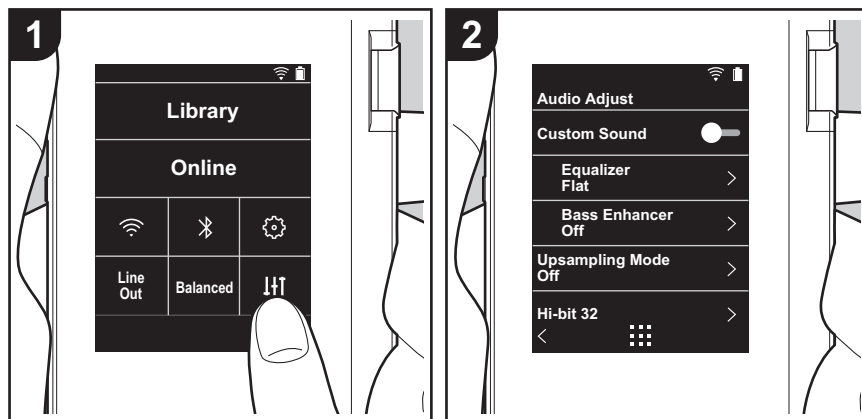

Toccare I+I per impostare la propria qualità audio preferita.

1. Toccare "I+I" nella schermata principale.
2. Toccare la voce che si desidera impostare.

■ Suono personal.

"Acceso": Selezionare per usare "Equalizzatore" e "Bass Enhancer"

"Off (valore predefinito)": Quando questa funzione non deve essere usata

Equalizzatore: È possibile selezionare la qualità audio preferita scegliendo tra "Flat (valore predefinito)", "Pop", "Rock", "Jazz", "Dance", "Vocal", "Personalizzato 1", "Personalizzato 2" o "Personalizzato 3".

Si noti che è possibile registrare i propri equalizzatori in Personalizzato 1-3 seguendo la procedura illustrata di seguito.

1. Per modificare un equalizzatore, toccare per prima cosa l'equalizzatore che si desidera modificare, quindi toccarlo una seconda volta.
2. Toccare "< >" per modificare la frequenza e toccare "∨ ^" per regolare il volume della frequenza selezionata.
3. Toccare "Salva" una volta conclusa la modifica e selezionare la destinazione per il salvataggio in Personalizzato 1-3.

Bass Enhancer: Selezione di un effetto sonoro dei bassi scegliendo tra cinque livelli.

Selezionare "Off (valore predefinito)", "1", "2", "3", "4" o "5".

■ Modo Sovracampionamento

Le frequenze di campionamento dei brani riprodotti sono sovracampionate per l'uscita.

Selezionare "Off (valore predefinito)", "96k / 88.2k", o "192k / 176.4k".

■ Hi-bit 32

"Acceso": L'audio a 16 bit o 24 bit viene convertito a 32 bit in modo da ottenere un suono più uniforme e raffinato.

"Off (valore predefinito)": Quando questa funzione non deve essere usata

■ Filtro digitale

Modificando le caratteristiche del filtro del convertitore digitale incorporato è possibile ottenere tre diversi livelli di qualità dell'audio modificato.

Selezionare "Preciso (valore predefinito)", "Lento", o "Corto".



■ **Regolazione area blocco**

È possibile migliorare la qualità audio regolando il range di blocco del jitter del segnale audio in ingresso (modulazione). Il range di blocco può essere regolato dal più preciso "Stretta" sino a "Larga" in sette passi. (Il valore predefinito è "Normale")

- Se si cambia il range di blocco e il suono si interrompe, regolare il selettore su Normale o Larga.

Personalizzazione della schermata Home

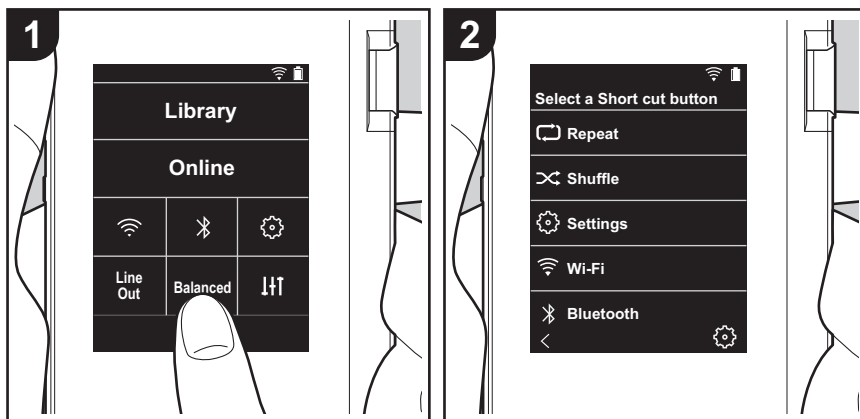

Tenendo premuti i pulsanti nella schermata home di questa unità, è possibile cambiare i pulsanti visualizzati con quelli relativi alle funzioni preferite.

- Non è possibile cambiare "Libreria" e "Online".

Modifica dei pulsanti scorciatoia

1. Nella schermata home, tenere premuto il pulsante che si desidera cambiare.
2. Nella schermata "Seleziona tasto shortcut", toccare la funzione che si desidera visualizzare nella schermata home. Le funzioni che sono già visualizzate nella schermata home verranno visualizzate in grigio e non sarà possibile selezionarle. Selezionare "Nessuna" se non si desidera posizionare un pulsante.



Aggiornamento del software

Funzione di aggiornamento su questa unità

Questa unità dispone di una funzione che consente di aggiornare il software tramite una rete o una scheda micro SD. Questo ci consente di apportare miglioramenti a numerose operazioni e di aggiungere funzionalità.

Procedura di aggiornamento

Sono disponibili due metodi per l'aggiornamento del firmware: tramite la rete e tramite la scheda micro SD. Usare il metodo che si adatta meglio al proprio ambiente. L'aggiornamento può richiedere circa 3 minuti per il completamento con ciascuno dei due metodi: tramite la rete o la scheda micro SD. Inoltre, le impostazioni esistenti vengono salvate indipendentemente dal metodo utilizzato per l'aggiornamento.

- Per le informazioni più recenti sugli aggiornamenti, visitare il nostro sito web. Non è necessario aggiornare il software di questa unità se non è disponibile nessun aggiornamento.
- Durante un aggiornamento, non
 - Scollegare e ricollegare qualsiasi cavo o scheda micro SD, cuffie o effettuare operazioni sul componente, come disattivarne l'alimentazione
 - Accedere a questa unità dal proprio computer

Dichiarazione liberatoria: Il programma e la relativa documentazione online sono forniti per l'uso sotto la propria responsabilità.

Non saremo responsabili e l'utente non riceverà rimborsi per danni relativi a reclami di qualunque tipo per quanto riguarda l'utilizzo del programma o della documentazione online che lo accompagna da parte dell'utente, indipendentemente dalla teoria legale, e se derivi da atto illecito o da contratto.

In nessun caso saremo responsabili rispetto all'utente o a terzi per eventuali danni speciali, indiretti, incidentali o consequenziali di qualsiasi tipo, compresi, ma non limitati a, compensazione, rimborso o danni derivanti da perdita di profitti presenti o possibili, perdita di dati o per qualsiasi altro motivo.

Aggiornamento del firmware tramite rete

Per prima cosa verificare che l'unità sia collegata tramite rete Wi-Fi.

- Verificare che il livello di carica dell'unità sia sufficiente prima di procedere all'aggiornamento.
1. Toccare "⚙️" nella schermata principale.
 2. Toccare "Aggiornamento software".
 3. Una volta toccato "Aggiornare ora", l'aggiornamento del software viene avviato toccando "Tramite rete".
 - Non è possibile selezionare "Tramite rete" se non c'è alcun software da aggiornare.

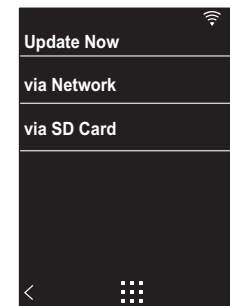

4. Quando l'aggiornamento è completo, viene visualizzato "Completato!".
 - La visualizzazione della schermata "Aggiorn. non riuscito" indica invece che non è stato possibile completare l'aggiornamento in modo corretto. Ripetere la procedura dall'inizio.

Aggiornamento tramite la scheda micro SD

- Fare riferimento a (P5) per istruzioni sull'inserimento della scheda micro SD.
- Quando si desidera estrarre la scheda micro SD, eseguire la rimozione sicura dell'hardware della micro SD prima di procedere (P33).



- Questa unità non supporta le schede micro SD formattate NTFS.
 - Verificare che il livello di carica dell'unità sia sufficiente prima di procedere all'aggiornamento.
1. Inserire una scheda micro SD nel proprio computer.
 2. Scaricare sul proprio PC il file del software dal nostro sito web e decomprimerlo.
 3. Copiare tutti i file e le cartelle decompressi nella cartella principale della scheda micro SD.
 - Assicurarsi di copiare i file decompressi.
 4. Inserire la scheda micro SD nell'apposito alloggiamento scheda (1 o 2) di questa unità.
 5. Toccare "🔄" nella schermata principale.
 6. Toccare "Aggiornamento software".
 7. Una volta toccato "Aggiornare ora", l'aggiornamento del software viene avviato toccando "Tramite scheda SD".
 - Non è possibile selezionare "Tramite scheda SD" se non c'è alcun software da aggiornare.

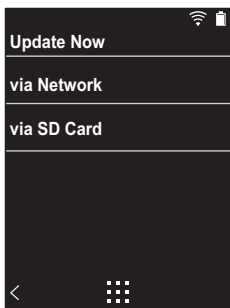

8. Quando l'aggiornamento è completo, viene visualizzato "Completato!".
- La visualizzazione della schermata "Aggiorn. non riuscito" indica invece che non è stato possibile completare l'aggiornamento in modo corretto. Ripetere la procedura dall'inizio.
 - Potrebbe essere necessario effettuare l'aggiornamento più volte per ottenere l'aggiornamento all'ultima versione



Informazioni aggiuntive

A seguito di aggiornamenti del software effettuati dopo l'acquisto o di modifiche del software eseguite durante la fabbricazione del prodotto, potrebbero essere disponibili impostazioni e funzionalità aggiuntive o modificate rispetto a quelle descritte nel presente manuale.

Per informazioni sulle impostazioni e le funzionalità aggiunte o modificate, vedere i riferimenti seguenti.

[Informazioni aggiuntive](#)

>>> [Cliccare qui](#) <<<





Immissione di testo

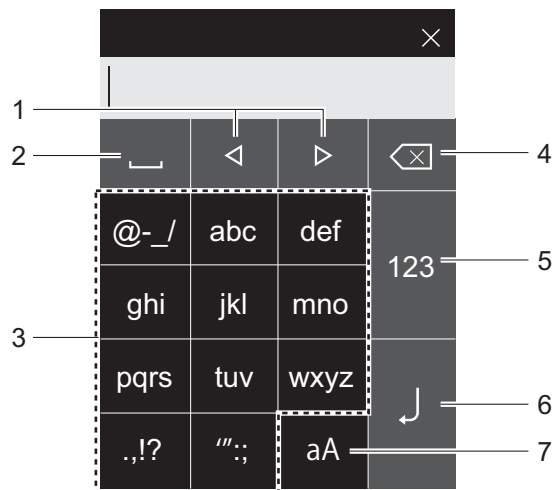

1. Sposta il cursore.
2. Immette uno spazio.
3. Toccare per immettere il testo.
4. Elimina un carattere alla sinistra del cursore.
5. Modifica il tipo di testo.
6. Conferma il testo immesso.
7. Cambia tra caratteri maiuscolo e minuscolo.

- Questa unità consente di immettere unicamente lettere, simboli e numeri.



Caratteristiche generali

Display

Touchscreen capacitivo da 2,4 pollici, risoluzione 240 × 320 punti

Memoria interna

16 GB (compresa area di sistema)

Memoria esterna

2 alloggiamenti per scheda micro SD (max 256 GB × 2)

Sezione rete

Wireless LAN: Conforme a IEEE802.11 a/b/g/n
BLUETOOTH: A2DP, AVRCP, SBC codec

Formati supportati per la riproduzione

FLAC/ALAC/WAV/AIFF/MP3/AAC/MQA (44,1 kHz/48 kHz /88,2 kHz /96 kHz/176,4 kHz/192 kHz (16 bit/24 bit/32 bit))
DSD/DSF/DSDIFF *Nativa DSD (2,8 MHz/5,6 MHz (1 bit))

Potenza massima effettiva in uscita (JEITA)

75 mW + 75 mW (sbilanciato, 32 Ω, 1 kHz, 10% THD)
150 mW + 150 mW (bilanciato, 32 Ω, 1 kHz, 10% THD)

THD+N (distorsione armonica totale+rumore)

0,006% o inferiore

Rapporto segnale-rumore

115 dB o superiore

Banda di frequenza

20 Hz - 80.000 Hz

Interfacce e ingressi/uscite

Uscita cuffie: 3 conduttori, ϕ 3,5 mm, impedenza: Da 16 a 300 Ω *

Uscita cuffie (uscita bilanciata): 4 conduttori, ϕ 2,5 mm, impedenza: Da 32 a 600 Ω *

* Non collegare cuffie che hanno un'impedenza al di fuori della gamma nominale, perché questo potrebbe

provocare un danno.

1 porta micro USB (di tipo B, combinata per ricarica e trasferimento dati)

Selettore guadagno

Basso/Normale/Alto

Autonomia in riproduzione continua

I tempi visualizzati sono solamente indicativi. L'autonomia di riproduzione dipende dalle impostazioni.

FLAC 24 bit 96 kHz: 15 ore *

* Con schermo spento, LAN wireless e BLUETOOTH disattivati, musica in riproduzione e uso di collegamento cuffie a 3 conduttori con ϕ da 3,5 mm

Peso dell'unità principale

135 g (4,76 oz)

Dimensioni esterne (escluse parti sporgenti)

63 mm × 94 mm × 15 mm
2-1/2" × 3-11/16" × 9/16" (larghezza/altezza/profondità)

Le specifiche tecniche e l'aspetto sono soggetti a variazioni senza preavviso.

Non accetteremo responsabilità per danni derivanti dal collegamento di apparecchiature prodotte da altre aziende.



Precauzioni per l'uso

■ Se il funzionamento diventa instabile

- Il problema potrebbe risolversi riavviando l'unità. Tenere premuto il tasto di accensione di questa unità per almeno 10 secondi per forzare l'arresto dell'unità, quindi tenere premuto nuovamente il tasto di accensione per riavviare l'unità. (Le impostazioni dell'unità vengono mantenute).

■ Rimozione della scheda micro SD

- Quando si rimuove la scheda micro SD, nella schermata principale toccare "⚙️" - "Scheda SD" - "Smonta scheda SD" - "Scheda SD 1" - o "Scheda SD 2" per procedere alla rimozione sicura dell'hardware, quindi estrarre la scheda micro SD. Se prima non la si rimuove in modo sicuro, è possibile che si danneggi o non funzioni correttamente. Per ulteriori istruzioni sulla rimozione, fare riferimento a (P5).

■ Questa unità

- Usare un connettore a 4 conduttori per l'ingresso per cuffie con diametro di 2,5 mm di questa unità, ed usare un connettore a 3 conduttori per l'ingresso per cuffie con diametro da 3,5 mm. Non è compatibile con l'input microfono.
- Questa unità non supporta l'uso simultaneo dell'ingresso per cuffie bilanciato e dell'ingresso per cuffie. L'utilizzo contemporaneo di entrambi gli ingressi può causare danni.
- Fare attenzione che polvere e corpi estranei non penetrino nell'alloggiamento per la scheda micro SD; in caso contrario potrebbero verificarsi dei malfunzionamenti.
- Non pressare con forza l'unità quando è collocata con lo schermo rivolto verso il basso. In caso contrario si rischia di danneggiare il display LCD e il selettore del volume.
- L'antenna è incorporata nella parte inferiore dell'unità principale, sul retro. La velocità di trasmissione dell'unità

potrebbe essere influenzata negativamente se si ostruisce l'area dell'antenna con la mano.

■ Copertina album

Se la copertina dell'album non è registrata come metadati per il file musicale, è possibile usare un'immagine come schermata di riproduzione per un file musicale mettendo un file di immagine nella stessa cartella del file musicale.

Notare che per file musicali che sono già stati sincronizzati nella libreria, quando si aggiunge la copertina, questa non viene visualizzata nella schermata elenco della visualizzazione per categorie. Sincronizzare toccando "⚙️" - "Sincr. libreria musicale" - "Sincronizza ora" - "Sincronizza tutti" nella schermata home.

- Se la copertina dell'album è registrata nei metadati, viene data priorità ai metadati.
Formati immagine supportati: PNG (.png), JPEG (.jpg, .jpeg)
Dimensione del file: 3MB o meno

■ Nomi delle cartelle e dei file

Se nomi degli artisti, nomi degli album e nomi dei brani non sono registrati nei metadati dei file musicali, nei metadati vengono incorporati i nomi delle cartelle ed i nomi dei file.

- Se nei metadati sono registrati nomi degli artisti, nomi degli album e nomi dei brani, viene data priorità ai metadati.

Esempio di struttura delle cartelle

□ Cartella di livello superiore - □ Cartella di livello inferiore - 🎵 File musicale

Nome artista: Viene registrato il nome della cartella di livello superiore

Nome album: Viene registrato il nome della cartella di livello inferiore

Nome brano: Viene registrato il nome del file musicale

■ Etichettatura relativa all'autorizzazione elettronica (Solo modelli per il Nord America)

È possibile controllare le informazioni relative alle autorizzazioni utilizzando la seguente procedura:

1. Toccare "⚙️" nella schermata principale.
2. Toccare "Informazioni sul dispositivo".
3. Toccare "Certificazione".



Licenza e marchi



The *Bluetooth*® word mark and logos are registered trademarks owned by Bluetooth SIG, Inc.



Qualcomm aptX è un prodotto di Qualcomm Technologies International, Ltd. Qualcomm è un marchio di Qualcomm Incorporated, registrato negli Stati Uniti ed in altri paesi, usato con autorizzazione. aptX è un marchio di Qualcomm Technologies International, Ltd., registrato negli Stati Uniti ed in altri paesi, usato con autorizzazione.

Windows® 7, Windows® Media, and the Windows® logo are trademarks or registered trademarks of Microsoft Corporation in the United States and/or other countries.



The Wi-Fi CERTIFIED Logo is a certification mark of Wi-Fi Alliance®.

iTunes is a trademark of Apple Inc., registered in the U.S. and other countries.

DSD and the Direct Stream Digital logo are trademarks of Sony Corporation.

"All other trademarks are the property of their respective owners."

"Toutes les autres marques commerciales sont la propriété de leurs propriétaires respectifs."

"El resto de marcas comerciales son propiedad de sus respectivos propietarios."

" Tutti gli altri marchi di fabbrica sono di proprietà dei rispettivi proprietari. "

" Alle anderen Warenzeichen sind Eigentum ihrer jeweiligen Eigentümer. "

" Alla andra varumärken tillhör deras respektive ägare. "

"Все товарные знаки являются собственностью соответствующих владельцев."

" 所有其他商標為各自所有者所有。 "

" 所有其他商標均為其各自所有者的財產。 "

Dichiarazione di non responsabilità

Copyright

Contenuti musicali e video, ecc., i cui diritti sono posseduti da una terza parte sono protetti come opere dalle leggi sul copyright. I contenuti che vengono caricati su questa unità non possono essere copiati, modificati, distribuiti o trasmessi in pubblico senza il permesso del titolare del copyright, eccetto che nei casi in cui sia permesso in base alla legge sul copyright, ad esempio per copiare ed estrarre parti per uso personale. Notare che possono esistere altre restrizioni relative al caricamento di materiale come performance, show, ed esibizioni, anche se solo per uso personale.

Avviso importante relativo al software

Il pacchetto software installato in questo prodotto include un software concesso in licenza a Onkyo & Pioneer Corporation (di seguito "O&P Corporation") direttamente o indirettamente da sviluppatori terzi. Leggere attentamente questo avviso relativo a tale software.

Avviso relativo al software GNU GPL/LGPL

Questo prodotto include il software coperto da GNU General Public License (di seguito "GPL") o GNU Lesser General Public License (di seguito "LGPL"). O&P Corporation informa gli utenti che, in base alla licenza GPL/LGPL allegata, hanno diritto di ottenere, modificare e ridistribuire il codice sorgente del software per il software elencato.

Avviso relativo al software MPL

Questo prodotto comprende il software che è coperto da Mozilla Public License (nel seguito di questo documento chiamato "MPL"). O&P Corporation informa gli utenti che, in base alla licenza MPL allegata, hanno diritto di ottenere, modificare e ridistribuire il codice sorgente del software per il software elencato.

Effettuare la seguente procedura per vedere quale tra GPL, LGPL, e MPL è applicabile ai vari software.

1. Toccare "☰" nella schermata principale.
2. Toccare "Informazioni sul dispositivo".
3. Toccare "Licenza" e toccare il software che si desidera controllare.

L'utente può ottenere una copia completa leggibile da una macchina del corrispondente codice sorgente su un supporto fisico contattando il Servizio Clienti.

Questa offerta è valida per qualsiasi terza parte entro tre anni dopo l'ultima consegna del prodotto. Verranno addebitati i costi della distribuzione fisica.

ONKYO

1-10-5 Yokoami, Sumida-ku, Tokyo 130-0015 Japan

<U.S.A.>

18 PARK WAY, UPPER SADDLE RIVER, NEW JERSEY 07458, U.S.A.
Tel: 1-201-785-2600

<Germany>

Gutenberg str. 3, D-82178 Puchheim Germany
Tel: +49-8142-4401-0

<UK>

Anteros Building, Odyssey Business Park, West End Road, South Ruislip,
Middlesex, HA4 6QQ United Kingdom
Tel: +44(0)208 836 3612

<France>

6, Avenue de Marais F - 95816 Argenteuil Cedex FRANCE
Tel: +33(0)969 368 050

<Hong Kong>

Unit 1033, 10/F, Star House, No 3, Salisbury Road, Tsim Sha Tsui Kowloon, Hong Kong,
Tel: +852-2429-3118
E-mail : service.hk@pioneeronkyoasia.com

Importer in EU / Importateur en UE

Gutenberg str. 3, D-82178 Puchheim Germany / Allemagne

Importer in US and Canada / Importateur un États-Unis et Canada

Onkyo U.S.A. Corporation

© 2018 Onkyo & Pioneer Corporation. All rights reserved. Onkyo group has established its Privacy Policy, available at [<http://www.onkyo.com/privacy/>].

© 2018 Onkyo & Pioneer Corporation. Tous droits de reproduction et de traduction réservés.

ONKYO

PD-S10

High Fidelity Audio Player

取扱説明書

Instruction Manual

Mode d'emploi

Manual de instrucciones

Manuale di istruzioni

Bedienungsanleitung

Grundläggande bruksanvisning

Руководство по эксплуатации

使用手冊

使用手冊

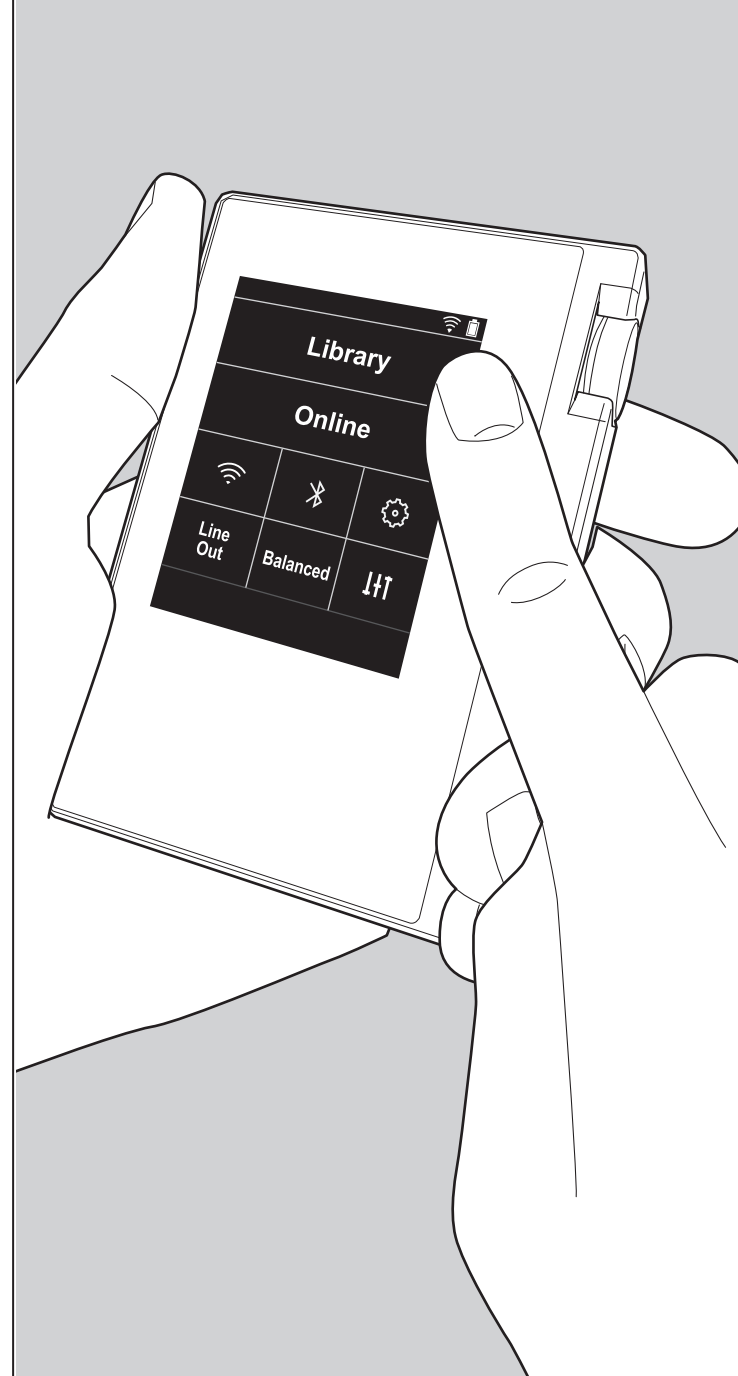



Inhalt

Vor dem Start	2
Lieferumfang	3
Teilenamen	4
Teilenamen	4
Erste Einrichtung	6
Einschalten und erste Einstellungen	6
Wiedergabe	8
Kopieren von Musik mit "X-DAP Link"	8
Kopieren von Musik per Drag&Drop	13
Wiedergeben von Musik in der "Bibliothek"	14
Erstellen von Playlists	16
Verwendung von Netzwerkdiensten	17
Verbinden über BLUETOOTH®	18
Line-Ausgang	19
USB-Ausgang	20
Erweiterte Einrichtung	21
⚙️ Verschiedene Einstellungen	21
🔊 Klangeinstellungen	25
Anpassen des Startbildschirms	27
Software-Update	28
Ergänzende Informationen	30
Ergänzende Informationen	30
Sonstiges	31
Eingeben von Text	31
Allgemeine technische Daten	32
Vorsichtsmaßnahmen bei Verwendung	33



Lieferumfang

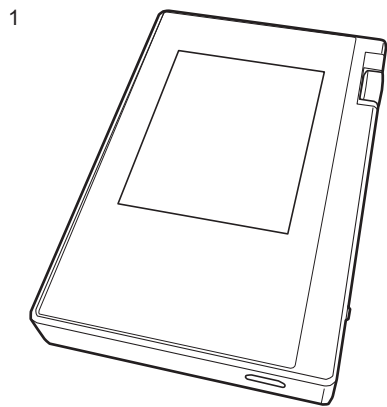

1. Hauptgerät (1)
2. Micro-USB-Kabel (1)
3. Schutzfolie (1)
Zum Schutz des Hauptgeräts. Entfernen Sie zunächst die temporäre Folie vom Display und bringen Sie dann diese Folie an.

- Kurzanleitung (1)
* Bei diesem Dokument handelt es sich um eine Online-Bedienungsanleitung. Die Bedienungsanleitung wird nicht als Zubehör mitgeliefert.

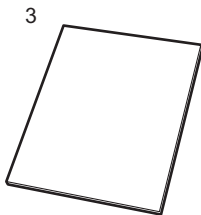
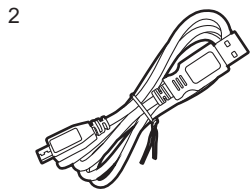

Teilennamen

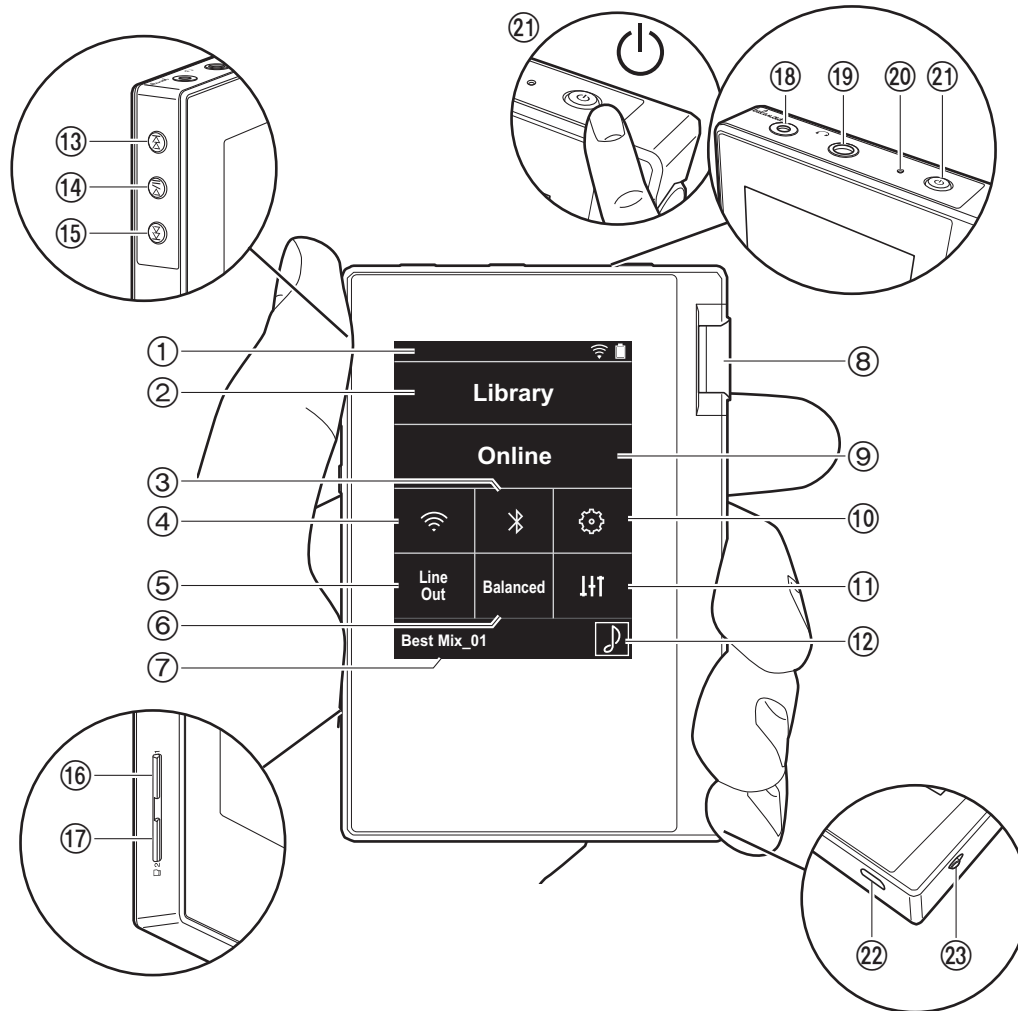

1. Statusleiste
2. Bibliothek: Antippen, um die Tracks anzuzeigen, die von Ihrem Computer kopiert werden (P14).
3. Hiermit wird die BLUETOOTH-Funktion ein-/ausgeschaltet. "⌘" wird in der Statusleiste angezeigt, wenn die Funktion eingeschaltet ist. Zum Anschließen von BLUETOOTH-fähigen Geräten muss eine Kopplung ausgeführt werden. In "Verbinden über BLUETOOTH®" (P18) finden Sie Informationen zu den Verbindungseinstellungen.
4. Hiermit wird die Wi-Fi-Funktion ein-/ausgeschaltet. "📶" wird in der Statusleiste angezeigt, wenn die Funktion eingeschaltet ist. Es sind Verbindungseinstellungen erforderlich, um Wi-Fi-Funktionen zu verwenden. In "2. Wi-Fi" (P7) finden Sie Informationen zu den Verbindungseinstellungen.
5. Line-Ausgang: Sie können vom Kopfhörer- zum Line-Out-Modus wechseln, um ein externes Gerät anzuschließen. "Line Out" wird in der Statusleiste angezeigt, wenn die Funktion eingeschaltet ist.
6. Antippen, wenn symmetrierte Kopfhörer angeschlossen sind, um zwischen den Modi "Balanced" und "A.C.G." zu wechseln.
Balanced: Im Vergleich zum normalen asymmetrischen Betrieb wird in diesem Modus die Ausgabe verstärkt, und die hohe Spannung ist nicht gemeinsam mit dem kleinen Signal geerdet. So lässt sich eine höhere Wiedergabequalität bei Musik erzielen. Aufgrund der verstärkten Ausgabe können Sie Kopfhörer mit höherer Impedanz verwenden.
A.C.G.: Dieser Betriebsmodus entspricht grundsätzlich dem Balanced-Modus, jedoch mit noch stärker festgelegten Erdungsstandards. Dies steigert die Klarheit und Stabilität des Klangs im Vergleich zum Balanced-Modus. Die Ausgangslautstärke jedoch ist die gleiche wie beim normalen asymmetrischen Betrieb.
7. Der Name des wiedergegebenen Tracks wird angezeigt. Antippen, um den Wiedergabebildschirm anzuzeigen.
8. Lautstärkeregler: Drehen Sie den Lautstärkeregler, um die Lautstärke anzupassen.



9. Online: Antippen, um eine Liste mit Netzwerkdiensten wie TuneIn Radio usw. aufzurufen (P17).
10. Sie können verschiedene Einstellungen am Gerät vornehmen, z. B. für Wi-Fi und BLUETOOTH (P21).
11. Sie können Ihre bevorzugte Klangqualität einstellen (P25).
12. Grafiken: Das Albumcover des wiedergegebenen Tracks wird angezeigt. Antippen, um den Wiedergabebildschirm anzuzeigen.
13. Überspringen-Taste (▶▶): Springen Sie zum nächsten Track. Gedrückt halten, um einen schnellen Vorlauf des Tracks auszuführen.
14. Wiedergabe/Pause-Taste (▶/||)
15. Überspringen-Taste (◀◀): Springen Sie zum Beginn des aktuellen oder vorigen Tracks. Gedrückt halten, um einen schnellen Rücklauf des Tracks auszuführen.
16. microSD-Kartensteckplatz 1
17. microSD-Kartensteckplatz 2
 - Achten Sie beim Eingeben von microSD-Karten in den Kartensteckplatz darauf, die Karte mit den Kontakten nach oben vollständig einzuschieben, bis sie hörbar einrastet.

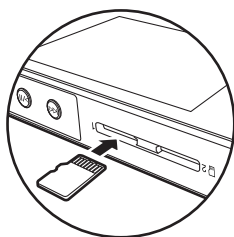

- Entfernen Sie die microSD-Karte elektronisch, bevor Sie sie herausnehmen (P33). Wenn Sie die microSD-Karte elektronisch entfernt haben, drücken Sie sie in den Steckplatz hinein, bis ein Klicken ertönt, und ziehen Sie dann gerade heraus. Die microSD-Karte springt möglicherweise heraus. Achten Sie darauf, sie nicht zu verlieren.

18. Kopfhörerbuchse (*balanced*): Schließen Sie Kopfhörer an, die mit symmetrierter Ausgabe kompatibel sind. (2,5 mm/Vierleiter)
19. Kopfhörerbuchse (): Schließen Sie herkömmliche Kopfhörer an. (3,5mm/Dreileiter)
 - Dieses Gerät gestattet keine gleichzeitige Verwendung von symmetrierter und normaler Kopfhörerbuchse. Wenn beide Buchsen zugleich verwendet werden, kann es zu Beschädigungen kommen.
20. Ladelampe: Leuchtet weiß, wenn der Aufladevorgang beginnt. Erlischt, wenn der Aufladevorgang beendet ist. Blinkt weiß, wenn das Gerät einen Zustand aufweist, in dem ein Aufladen nicht möglich ist. Warten Sie eine Weile und versuchen Sie es dann noch einmal.
21. Power-Taste (): Halten Sie die Power-Taste gedrückt, um das Gerät ein- oder auszuschalten. Halten Sie die Power-Taste gedrückt, bis der "Ausschalten?"-Bildschirm angezeigt wird, um das Gerät auszuschalten. Sie können das Gerät ausschalten, indem Sie auf "Ja" tippen. Drücken Sie die Taste, um das Display ein-/ auszuschalten.
 - Bei instabilem Betrieb können Sie das Gerät ausschalten, indem Sie die Power-Taste mindestens 10 Sekunden lang gedrückt halten. Einzelheiten finden Sie unter "Bei instabilem Betrieb" (P33).
22. Micro-USB-Port: Zum Aufladen des Geräts (P6) oder zum Übertragen von Musikdateien (P8, P13) verwenden Sie das mitgelieferte Micro-USB-Kabel.
23. HOLD-Schalter: Bedienvorgänge an diesem Gerät können gesperrt werden, indem der Schalter in die obere Position gebracht wird. Wenn die "Bedienvorgänge beim Halten"-Einstellung (P23) "Aktivieren" lautet, können Lautstärkereglern, Wiedergabetasten usw. weiterhin verwendet werden.

Einschalten und erste Einstellungen

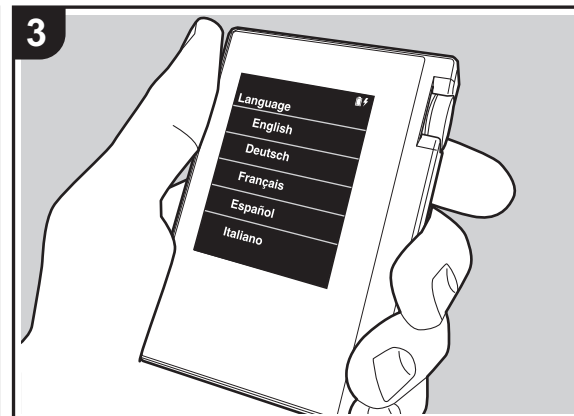
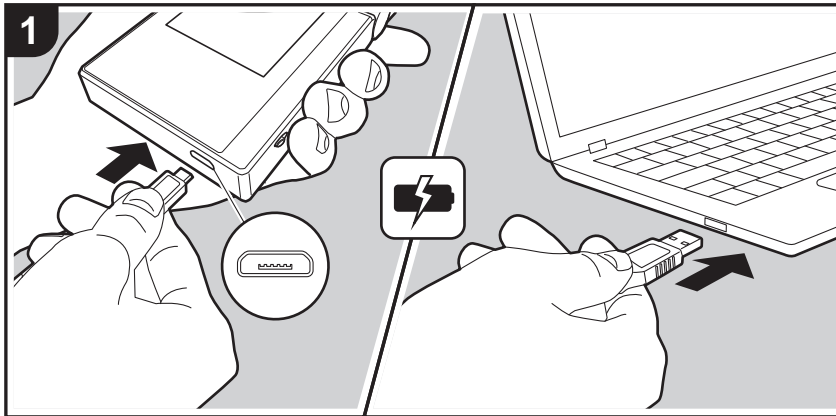

Die erste Einrichtung wird automatisch gestartet.

1. Zum Zeitpunkt des Kaufs ist der Akku nicht aufgeladen. Laden Sie den Akku über das mitgelieferte Micro-USB-Kabel auf, bevor Sie das Gerät verwenden. Schließen Sie das Kabel so an den Micro-USB-Port dieses Geräts an, dass der breitere Seite der Klinke nach unten weist. Das Aufladesymbol wird oben rechts auf dem Bildschirm angezeigt, während der Akku aufgeladen wird.
 - Da es zu einer Fehlfunktion kommen kann, verwenden Sie das Zubehör nicht mit anderen Geräten als diesem Gerät und verwenden Sie kein anderes USB-Kabel als das mit diesem Gerät mitgelieferte.
 - Das Gerät kann im eingeschalteten Zustand aufgeladen werden. Die Aufladedauer kann sich in diesem Fall erhöhen.
2. Das Gerät wird automatisch eingeschaltet, wenn der Aufladevorgang beginnt, und die ersten Einstellungen werden aufgerufen.
3. Wählen Sie zunächst die Sprache aus, die Sie verwenden möchten. Suchen Sie die Sprache Ihrer Wahl in der Liste, indem Sie nach oben/unten streichen, und tippen Sie sie an. Wenn Sie die Sprache ausgewählt haben, wird ein Bestätigungsdialog der ersten Einstellungen angezeigt. Tippen Sie auf "Ja". Wenn Sie auf "Nein" tippen, werden die ersten Einstellungen geschlossen, und der Startbildschirm wird angezeigt.

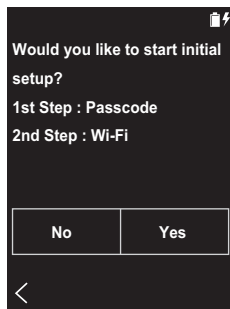

- Die Einstellungen "Passcode (P23)" und "Wi-Fi (P21)" können zu einem späteren Zeitpunkt vorgenommen werden.

■ 1. Passcode

Legen Sie zum Schutz dieses Geräts einen Passcode fest. Wenn Sie einen Passcode festlegen, wird beim Einschalten des Geräts bzw. des Bildschirms der Passcode-Bildschirm angezeigt. Sie sollten einen Passcode erstellen, um Ihr Konto zu schützen, wenn Sie Netzwerkdienste verwenden möchten.

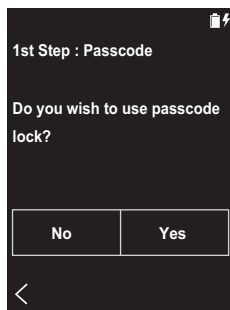

1. Geben Sie eine beliebige vierstellige Nummer ein. Wenn

Sie sich irren, tippen Sie auf "⏪".

2. Geben Sie den Passcode zur Bestätigung erneut ein.
 - Wenn Sie dreimal einen falschen Passcode eingeben, werden Sie gefragt, ob die Einstellungen des Geräts initialisiert werden sollen. Beachten Sie, dass kopierte Musikdateien durch ein Initialisieren der Einstellungen nicht gelöscht werden.

■ 2. Wi-Fi

Verwenden Sie diese Einstellung, um Netzwerkdienste wie Tunes Radio auf diesem Gerät zu verwenden.

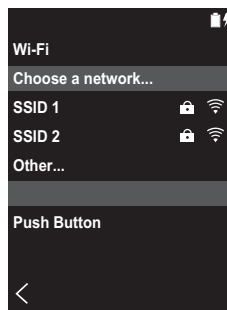
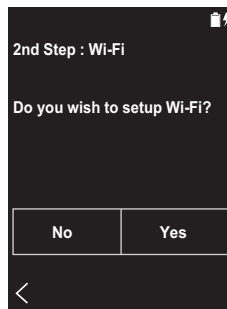

- Auf die folgenden beiden Arten kann eine Wi-Fi-Verbindung

hergestellt werden:

Auswählen der SSID:

1. Tippen Sie bei den angezeigten SSIDs auf die SSID des gewünschten Zugangspunkts.
 - Wenn die SSID des Zugangspunkts nicht angezeigt, tippen Sie in der SSID-Liste auf "Sonstige..." und folgen den Bildschirmanweisungen zum Einrichten.
2. Tippen Sie auf das Feld zum Eingeben des Passworts, geben Sie das Passwort des Zugangspunkts ein und tippen Sie dann auf "Verbinden". Einzelheiten zum Eingeben von Text finden Sie unter "Eingeben von Text" (P31).
3. "📶" wird in der Statusleiste des Bildschirms angezeigt, wenn die Verbindung hergestellt wurde.

Verwenden der Push-Taste:

- Zugangspunkt muss über eine Taste zur automatischen Einrichtung verfügen.
1. Tippen Sie auf dem Bildschirm auf "Taste drücken" und drücken Sie die Taste zur automatischen Einrichtung am Zugangspunkt.
 - Die Bedienung der Taste zur automatischen Einrichtung hängt vom Gerät ab. Entsprechende Informationen finden Sie in der Bedienungsanleitung des Geräts.
 2. "📶" wird in der Statusleiste des Bildschirms angezeigt, wenn die Verbindung hergestellt wurde.

Kopieren von Musik mit "X-DAP Link"

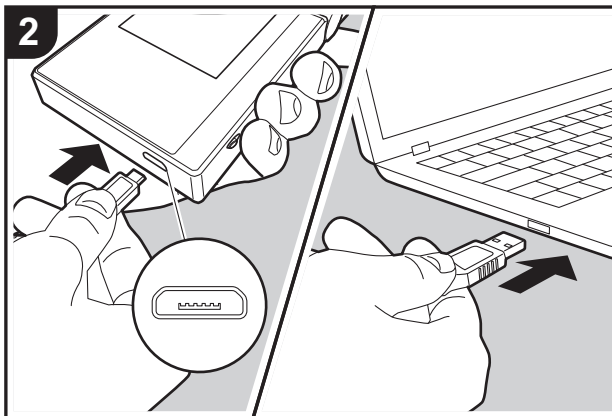
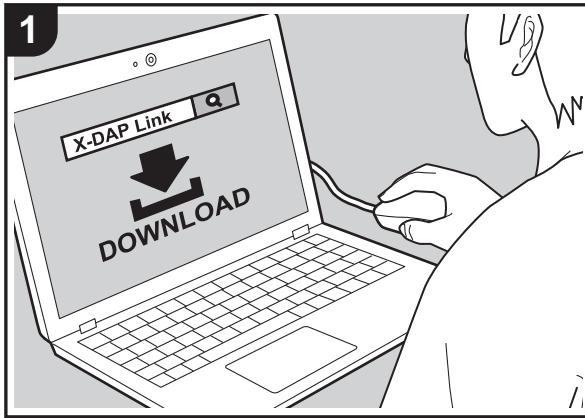

Sie können Musikdateien von Ihrem Computer in den integrierten Speicher dieses Geräts oder auf eine microSD-Karte in diesem Gerät kopieren und die Musik dann über die "Bibliothek" (P14) wiedergeben. Kopieren Sie entweder mithilfe der Software "X-DAP Link" zum Kopieren von Daten oder per Drag&Drop (P13).

- X-DAP Link ist kompatibel mit Windows® 10 (32 Bit/64 Bit), Windows® 8/ 8.1 (32 Bit/64 Bit) und Windows® 7 (32 Bit/64 Bit).
- Zum Kopieren auf eine microSD-Karte geben Sie die microSD-Karte in den Kartensteckplatz ein (P5).
- Entfernen Sie die microSD-Karte elektronisch, bevor Sie sie aus dem Gerät entnehmen (P33).
- microSD-Karten im NTFS-Format werden von diesem Gerät nicht unterstützt.

Installieren von [X-DAP Link] auf Ihrem Computer

Dieses Gerät unterstützt X-DAP Link-Versionen ab 1.2.0. Wenn Sie Version 1.2.0 oder eine frühere Version verwenden, installieren Sie die aktuelle Version, bevor Sie fortfahren.

Führen Sie die folgenden Schritte aus, wenn das Gerät eingeschaltet ist.

1. Starten Sie den Computer und laden Sie das Installationsprogramm für X-DAP Link von dieser Website herunter:
<http://www.jp.onkyo.com/audiovisual/portable/dap/license.htm>
 Doppelklicken Sie auf "setup.exe", um die Installation zu starten. Folgen Sie dann den Anweisungen auf dem Bildschirm. Nach der Installation wird ein Desktopsymbol erstellt.
2. Schließen Sie dieses Gerät mit dem mitgelieferten Micro-USB-Kabel an einen Computer an. Schließen Sie das Kabel so an den Micro-USB-Port dieses Geräts an, dass der breitere Seite der Klinke nach unten weist. Wenn Sie versuchen, den Stecker falsch herum einzustecken, können Stecker und/oder Buchse beschädigt werden.



Der Bildschirm "Auf USB-Massenspeicher-Modus umschalten?" wird angezeigt. Tippen Sie auf "Ja". Tippen Sie nicht auf die daraufhin angezeigte Option "Trennen", bevor die Übertragung abgeschlossen ist. Bei versehentlichem Antippen trennen Sie das Micro-USB-Kabel ab und schließen es dann wieder an.

3. Starten Sie X-DAP Link. Nach dem Starten wird ein Bildschirm ähnlich dem folgenden angezeigt:



Kopieren von Musik auf einem Computer

1. Klicken Sie auf **1** und wählen Sie den Ordner mit den zu kopierenden Dateien aus. Wird der gewünschte Ordner bereits angezeigt, beginnen Sie mit der Auswahl aus **2**.

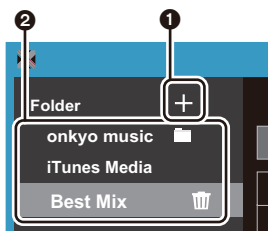

Onkyo Music

Wenn Sie Musikdateien von Onkyo Music (Website zum Vertrieb von Musikdateien) heruntergeladen haben, wählen Sie den entsprechenden Ordner aus.

iTunes-Medien

Wenn Sie iTunes® verwenden, wird eine Playlist mit

Inhaltsverzeichnis angezeigt. Wenn iTunes nicht ausgewählt werden kann, öffnen Sie in iTunes "Einstellungen" – "Erweitert" und aktivieren das Kontrollkästchen neben "XML-Datei der iTunes-Mediathek für andere Programme freigeben".

- Je nach iTunes-Version kann es Unterschiede zwischen den Bedienungsbildschirmen und der Bedienung des iOS-Geräts geben. Einzelheiten finden Sie in der iTunes-Bedienungsanleitung.
2. Daraufhin wird in der Bildschirmmitte eine Liste von Musikdateien angezeigt.

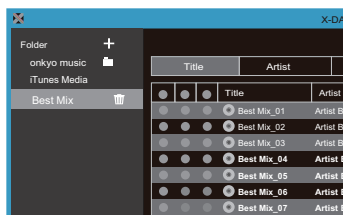

3. Klicken Sie unten links auf dem Bildschirm auf **3** und wählen Sie ein Kopierziel aus. Beim Kopieren in den Internen Speicher dieses Geräts wählen Sie "Internal" aus. Beim Kopieren auf eine microSD-Karte wählen Sie entsprechend "Removable disk" aus und klicken dann auf "OK". Sie können auch auf **4** **5** klicken und verschiedene Kopierziele für **6** festlegen.

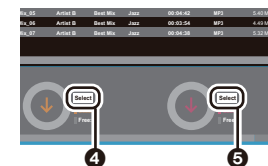

4. Wählen Sie die Musikdateien aus, die auf das in Schritt 3 angegebene Ziel kopiert werden sollen. Wenn das Kopierziel per Klick auf **3** ausgewählt wurde, aktivieren Sie die Kontrollkästchen in Spalte **6** links der hinzuzufügenden Musikdateien. Durch Aktivieren/Deaktivieren des Kontrollkästchens **7** oben in der Liste können alle Tracks ausgewählt/kann die Auswahl aller Tracks aufgehoben werden.

- Wenn sich im Kopierziel bereits kopierte Musikdateien befinden, ist das Kontrollkästchen automatisch ausgewählt. Wenn Sie Musikdateien von diesem Gerät löschen möchten, heben Sie deren Auswahl auf.

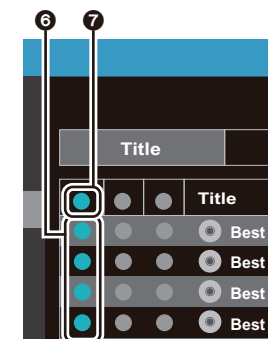



Wenn das Kopierziel durch Klicken auf 4 ausgewählt wurde, klicken Sie auf die mittlere Spalte 3. Wenn das Kopierziel durch Klicken auf 5 ausgewählt wurde, aktivieren Sie das Kontrollkästchen rechts in Spalte 9.

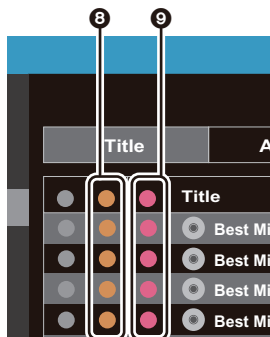

5. Wenn das Kopierziel durch Klicken auf 3 in Schritt 3 ausgewählt wurde, klicken Sie auf 10.

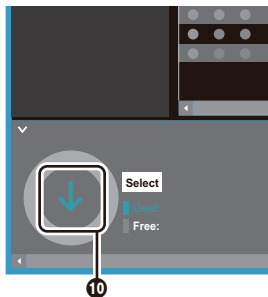

Wenn das Kopierziel durch Klicken auf 4 ausgewählt wurde, klicken Sie auf 11. Wenn 5 ausgewählt wurde, klicken Sie auf 12.

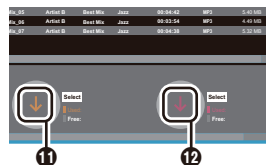

6. Wenn im Bestätigungsbildschirm "OK" ausgewählt wird, werden die ausgewählten Musikdateien auf dieses Gerät kopiert.
 - Wenn beim Kopieren einer Musikdatei eine Fehlermeldung angezeigt wird, starten Sie dieses Gerät neu und führen den Kopiervorgang erneut aus. Wird die Fehlermeldung erneut angezeigt, verwenden Sie den Computer, um den Ordner "xdaplink" aus dem integrierten Speicher dieses Geräts zu löschen.
7. Tippen Sie auf dem Bildschirm dieses Geräts auf "Trennen" und entfernen Sie das Micro-USB-Kabel. Informationen zu den Wiedergabefunktionen finden Sie unter "Wiedergeben von Musik in der "Bibliothek""(P14).

Erstellen von Playlists mit "X-DAP Link"

Sie können mit "X-DAP Link" eine Playlist erstellen und gemeinsam mit den Musikdateien auf dieses Gerät übertragen. Das Erstellen von Playlists mit X-DAP Link wird bei X-DAP Link-Versionen ab 1.3.0 unterstützt. Wenn Sie Version 1.3.0 oder eine frühere Version verwenden, installieren Sie die aktuelle Version, bevor Sie fortfahren.

Führen Sie die folgenden Schritte aus, wenn das Gerät eingeschaltet ist.

1. Schließen Sie dieses Gerät mit dem mitgelieferten Micro-USB-Kabel an einen Computer an. Schließen Sie das Kabel so an den Micro-USB-Port dieses Geräts an, dass die breitere Seite der Klinke nach unten weist. Wenn Sie versuchen, den Stecker falsch herum anzuschließen, kann es zu Beschädigungen an Stecker und Buchse kommen.

Der Bildschirm "Auf USB-Massenspeicher-Modus umschalten?" wird angezeigt. Tippen Sie auf "Ja". Tippen Sie nicht auf die daraufhin angezeigte Option "Trennen", bevor die Übertragung abgeschlossen ist. Bei versehentlichem Antippen trennen Sie das Micro-USB-Kabel ab und schließen es dann wieder an.

2. Starten Sie X-DAP Link.
3. Klicken Sie links auf dem Bildschirm auf 1 und geben Sie den Namen der Playlist ein. Die erstellte Playlist wird links auf dem Bildschirm hinzugefügt, wenn Sie auf "OK" klicken.

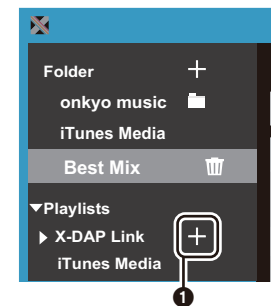

4. Klicken Sie auf 2 und wählen Sie den Ordner mit den Musikdateien aus, die der Playlist hinzugefügt werden sollen. Wird der hinzuzufügende Ordner bereits angezeigt, beginnen Sie mit der Auswahl aus 3.



5. Fügen Sie der erstellten Playlist die gewünschten Musikdateien hinzu, indem Sie die Dateien auf die Playlist ziehen.

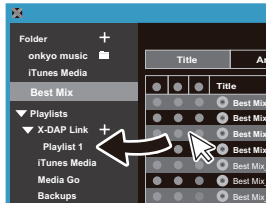

6. Wiederholen Sie die Schritte 4 und 5, um der Playlist weitere Tracks hinzuzufügen.
7. Klicken Sie unten links auf dem Bildschirm auf **4** und wählen Sie ein Übertragungsziel aus.

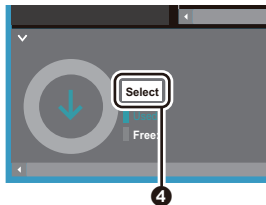

8. Zum Übertragen in den integrierten Speicher dieses Geräts wählen Sie "Internal" aus. Zum Übertragen auf eine microSD-Karte wählen Sie entsprechend "Removable disk" aus und klicken dann auf "OK" (**5**).

- Die Playlist wird unabhängig vom Übertragungsziel in der gleichen Liste auf diesem Gerät angezeigt.

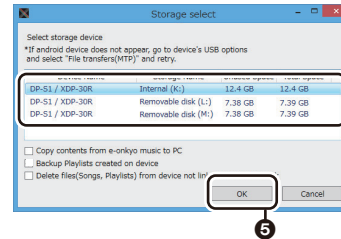

9. Wenn die auf dieses Gerät zu übertragende Playlist ausgewählt wird, so wird ein Bildschirm ähnlich dem unten dargestellten geöffnet. Aktivieren Sie das Kontrollkästchen **6** auf den linken Seite und klicken Sie auf **7**.

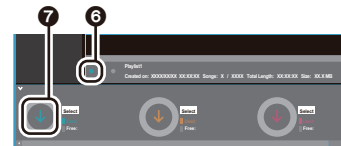

10. Wenn im Bestätigungsbildschirm "OK" ausgewählt wird, so wird die ausgewählte Playlist auf dieses Gerät kopiert.

- Wenn beim Übertragen einer Playlist eine Fehlermeldung angezeigt wird, starten Sie dieses Gerät neu und führen den Vorgang erneut aus. Wird die Fehlermeldung erneut angezeigt, verwenden Sie den Computer, um den Ordner "xdaplink" aus dem integrierten Speicher dieses Geräts zu löschen.

11. Tippen Sie auf dem Bildschirm dieses Geräts auf "Trennen" und entfernen Sie das Micro-USB-Kabel. Unter "Laden von Playlists" (P16) finden Sie Informationen zum Laden von Playlists.

Sichern von Playlists auf einem Computer

Sie können Playlists, die Sie auf diesem Gerät erstellt haben, mithilfe von X-DAP Link auf einem Computer

sichern. Gesicherte Playlists können wiederhergestellt werden, indem sie von X-DAP Link übertragen werden.

So sichern Sie eine Playlist:

- Schließen Sie dieses Gerät mit dem mitgelieferten Micro-USB-Kabel an einen Computer an. Der Bildschirm "Auf USB-Massenspeicher-Modus umschalten?" wird angezeigt. Tippen Sie auf "Ja".
- Starten Sie X-DAP Link.
- Wenn Sie links unten auf dem Bildschirm **1** drücken, wird der Bildschirm "Storage select" geöffnet.



- Wählen Sie den Speicher aus (**2**), aktivieren Sie das Kontrollkästchen "Backup Playlists created on device" (**3**) und klicken Sie auf "OK" (**4**), um den Sicherungsvorgang zu starten.
 - Unabhängig vom ausgewählten Speicher werden die Playlist-Dateien, die auf diesem Gerät erstellt wurden, alle gleichzeitig auf dem Computer gesichert.
 - Playlists, die auf anderen Geräten erstellt wurden, werden nicht gesichert.

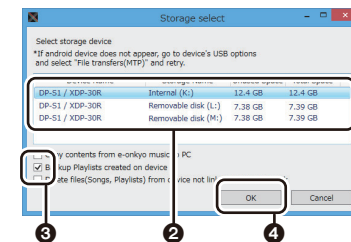



5. Wenn der Sicherungsvorgang abgeschlossen ist, werden Datum und Uhrzeit des Sicherungsvorgangs sowie die Playlist-Datei links auf dem Bildschirm hinzugefügt.

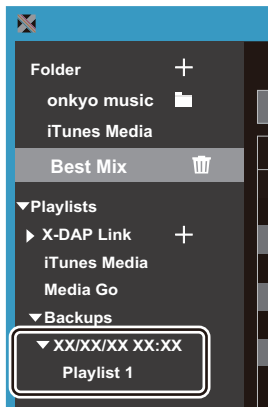

- Die gesicherten Playlist-Dateien können nicht am Computer bearbeitet werden.

So stellen Sie eine Playlist wieder her:

1. Schließen Sie dieses Gerät mit dem mitgelieferten Micro-USB-Kabel an einen Computer an. Der Bildschirm "Auf USB-Massenspeicher-Modus umschalten?" wird angezeigt. Tippen Sie auf "Ja".
2. Starten Sie X-DAP Link.
3. Wenn Sie links unten auf dem Bildschirm **5** drücken, wird der Bildschirm "Storage select" geöffnet.

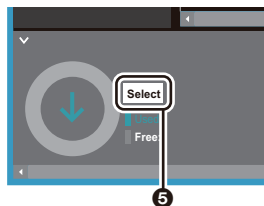

4. Wählen Sie ein Speicherziel aus, um die Playlist-Datei wiederherzustellen (**6**), und klicken Sie dann auf "OK" (**7**).

- Unabhängig vom Speicher, der als Wiederherstellungsziel ausgewählt wurde, wird die Playlist automatisch als Playlist für dieses Gerät wiederhergestellt.

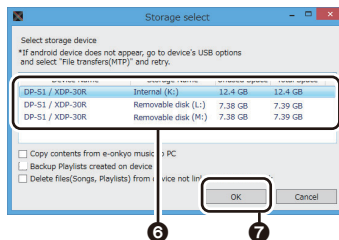

5. Wählen Sie die wiederherzustellende Playlist-Datei aus (**8**) und aktivieren Sie das Kontrollkästchen neben "Send backup Playlist to the device" (**9**) rechts auf dem Bildschirm. Beachten Sie, dass Playlists auf diesem Gerät beim Wiederherstellen von Playlists mit demselben Namen überschrieben werden.



6. Klicken Sie auf **10** unten links auf dem Bildschirm und dann auf "OK", um die Datei wiederherzustellen.

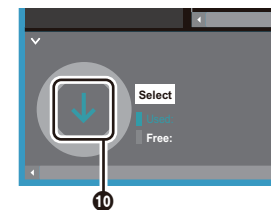

Kopieren von Musik per Drag&Drop

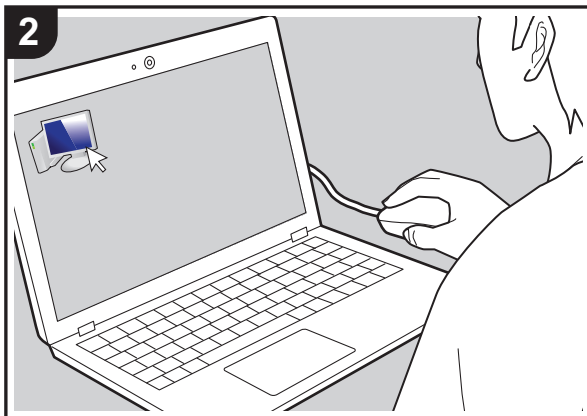
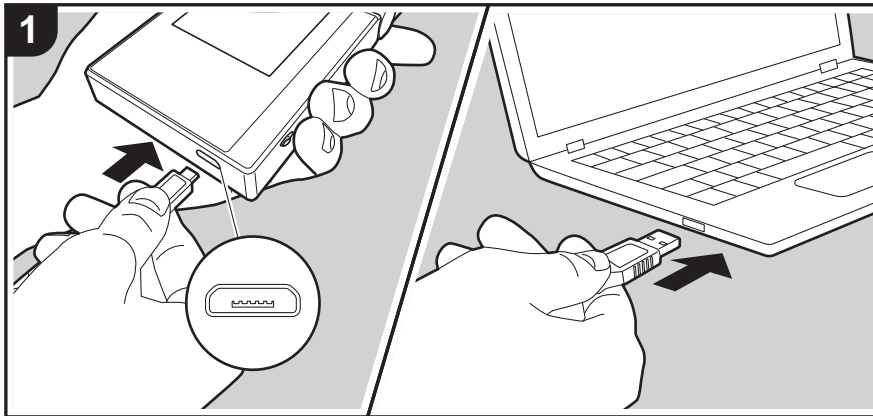

Sie können Musikdateien von Ihrem Computer in den integrierten Speicher dieses Geräts oder per Drag&Drop auf eine microSD-Karte in diesem Gerät kopieren und die Musik dann über die "Bibliothek" (P14) wiedergeben.

- Zum Kopieren auf eine microSD-Karte geben Sie die microSD-Karte in den Kartensteckplatz ein (P5).
- Entfernen Sie die microSD-Karte elektronisch, bevor Sie sie aus dem Gerät entnehmen (P33).
- microSD-Karten im NTFS-Format werden von diesem Gerät nicht unterstützt.

Kopieren von Musik auf einem Computer

1. Schließen Sie dieses Gerät mit dem mitgelieferten Micro-USB-Kabel an einen Computer an. Schließen Sie das Kabel so an den Micro-USB-Port dieses Geräts an, dass der breitere Seite der Klinke nach unten weist. Wenn Sie versuchen, den Stecker falsch herum einzustecken, können Stecker und/oder Buchse beschädigt werden. Der Bildschirm "Auf USB-Massenspeicher-Modus umschalten?" wird angezeigt. Tippen Sie auf "Ja". Tippen Sie nicht auf die daraufhin angezeigte Option "Trennen", bevor die Übertragung abgeschlossen ist. Bei versehentlichem Antippen trennen Sie das Micro-USB-Kabel ab und schließen es dann wieder an.
 - Wenn auf dem Computer "AutoPlay" oder ähnlich angezeigt wird, wählen Sie "Open folder to view files" aus und fahren mit Schritt 3 fort.
2. Öffnen Sie "PC", "My Computer" usw. auf Ihrem Computer.
3. Wählen Sie ein Speicherziel aus der Liste aus. Zum Kopieren in den integrierten Speicher dieses Geräts öffnen Sie "Internal". Zum Kopieren auf eine microSD-Karte öffnen Sie die gewünschte Karte als "Removable disk".
 - Der angezeigte Bildschirm variiert je nach Betriebssystem und Spracheinstellung des Computers.
4. Kopieren Sie den Ordner mit den zu kopierenden Musikdateien auf dem Computer per Drag&Drop in das Kopierziel.
5. Tippen Sie auf dem Bildschirm dieses Geräts auf "Trennen" und entfernen Sie das Micro-USB-Kabel. Informationen zu den Wiedergabefunktionen finden Sie unter "Wiedergeben von Musik in der "Bibliothek""(P14).



Wiedergeben von Musik in der "Bibliothek"

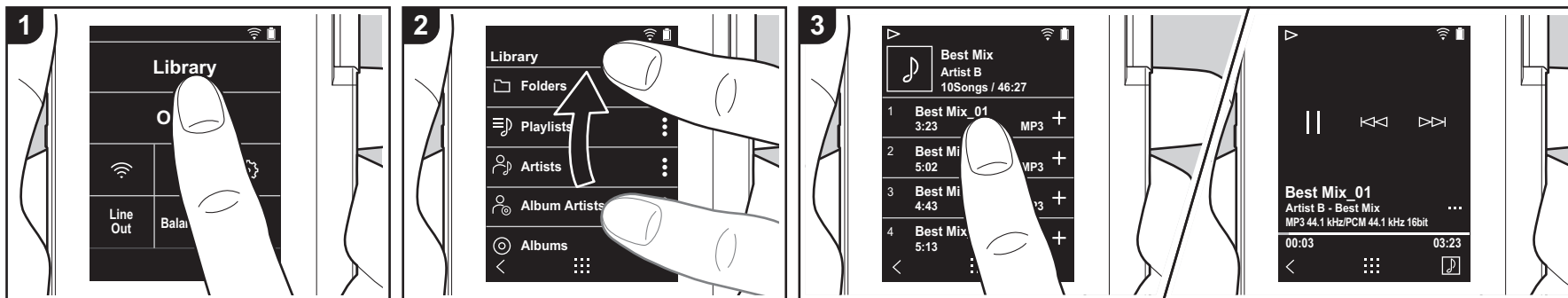

Es können Musikdateien, die von einem Computer kopiert wurden, sowie Musikdateien auf einer eingegebenen microSD-Karte wiedergegeben werden. Beachten Sie, dass die jeweiligen Bedienvorgänge sich nicht unterscheiden.

- Informationen zum Eingeben der microSD-Karte finden Sie auf (P5).
- Entfernen Sie die microSD-Karte elektronisch, bevor Sie sie aus dem Gerät entnehmen (P33).
- microSD-Karten im NTFS-Format werden von diesem Gerät nicht unterstützt.

■ Wiedergeben von Musik in der "Bibliothek"

1. Es wird eine Liste der vom Computer kopierten Tracks nach Kategorien angezeigt, wenn Sie im Startbildschirm auf "Bibliothek" tippen.
 - Es kann einige Zeit dauern, bis synchronisierte Tracks angezeigt werden.

2. Streichen Sie die Liste nach oben/unten, um die gewünschte Kategorie anzuzeigen.

Ordner

Es werden alle auf der gleichen Ordner Ebene gespeicherten Tracks angezeigt.

Playlisten

Es wird eine Liste der erstellten Playlisten angezeigt (P16).

Künstler

Es wird nach Künstlern entsprechend den Informationen in den Musikdateien sortiert.

Album-Künstler

Es wird nach Künstlern entsprechend den Album-Informationen in den Musikdateien sortiert.

Alben

Es wird nach Album sortiert.

Titel

Es werden alle Tracks angezeigt.

Genres

Es wird nach Genre sortiert.

3. Wenn Sie in der Track-Liste auf einen wiederzugebenden Track tippen, wird der Wiedergabebildschirm geöffnet, und die Wiedergabe wird gestartet. Tippen Sie unten links auf dem Bildschirm auf "<", um zur Track-Liste zurückzukehren.
 - Schließen Sie keine Kopfhörer an, deren Impedanz außerhalb des Nennbereichs liegt, da es ansonsten zu Beschädigungen kommen kann. Informationen zu den Kopfhörerspezifikationen finden Sie unter "Allgemeine technische Daten"(P32).
 - Zum Kaufzeitpunkt ist die Automatische Synchronisierung-Funktion aktiviert. Wenn Musikdateien auf dieses Gerät kopiert werden oder

eine microSD-Karte mit Musikdateien eingegeben wird (P5), werden die Daten automatisch synchronisiert. Wenn "Automatische Synchronisierung" (P22) nicht eingestellt wurde, werden möglicherweise keine Tracks angezeigt.

■ Ändern der Reihenfolge der Kategorien in "Bibliothek"

Tippen Sie rechts auf dem Bildschirm auf "⋮" bei der Kategorie, deren Position in der Kategorienliste "Bibliothek" geändert werden soll. Tippen Sie dann auf "↑" oder "↓". Tippen Sie auf "x", um die geänderte Reihenfolge zu bestätigen.

Anpassen der Lautstärke

Drehen Sie den Lautstärkereglern, um die Lautstärke anzupassen.

- Wenn Sie den Lautstärkereglern bedienen, wird der Lautstärkebalken angezeigt.

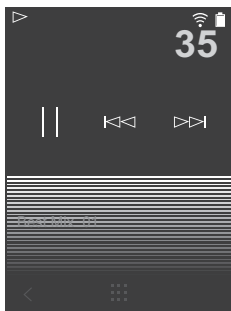

■ Wiedergabebildschirm

Bildschirm A

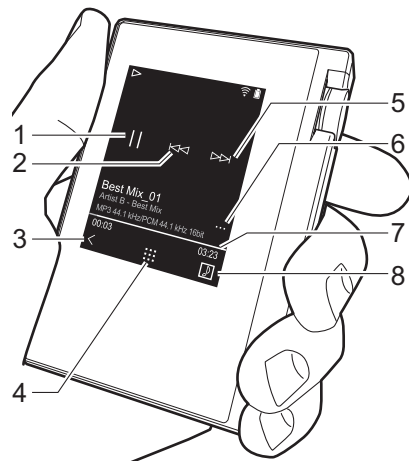

1. Wiedergabe/Pause (▶ / ||)
2. Überspringen (⏮)

Springen Sie zum Beginn des aktuellen oder vorigen Tracks.
3. Zurück zur Track-Liste.
4. Hiermit gelangen Sie zum Startbildschirm.
5. Überspringen (▶▶)

Springen Sie zum nächsten Track.

6. Hiermit gelangen Sie zum Bildschirm B.
7. Suchleiste

Hier wird die aktuelle Position im Track angezeigt. Wenn Sie die Wiedergabeposition mit dem Finger nach links oder rechts bewegen, wird die Wiedergabe an der Stelle fortgesetzt, an der Sie den Finger wegnehmen.

8. Hiermit wird das Album-Cover angezeigt.

Bildschirm B

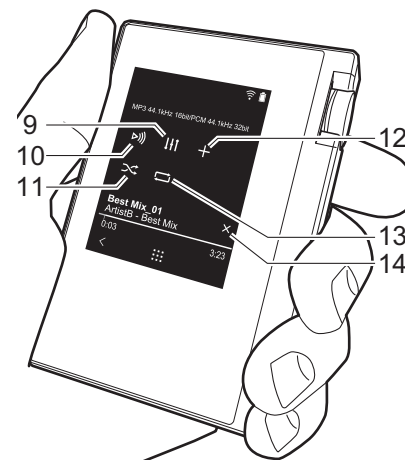

9. Klangeinstellungen

Sie können Ihre bevorzugte Klangqualität einstellen (P25).
10. Der Ausgang wird zwischen "Kopfhörer", "Line-Ausgang" und "Bluetooth" gewechselt.
 - Wenn "Line-Ausgang" ausgewählt ist, erfolgt die Ausgabe über die Kopfhörerbuchse bei maximaler Lautstärke. Verwenden Sie daher in diesem Fall keine Kopfhörer. Passen Sie die Lautstärke am angeschlossenen Gerät an.
 - "Bluetooth" wird angezeigt, wenn BLUETOOTH eingeschaltet und ein

BLUETOOTH-fähiges Gerät angeschlossen ist.

11. Zufallswiedergabemodus

Hiermit können Sie die Zufallswiedergabe ein-/ausschalten. "∞" wird in der Statusleiste auf dem Bildschirm angezeigt, wenn die Funktion eingeschaltet ist.
12. Der wiedergegebene Track wird der Wiedergabeliste hinzugefügt (P16).
13. Wiederholungsmodus

Antippen, um den Modus zu wechseln: Wiederholung von 1 Track, → Wiederholung aller Tracks, → keine Wiederholung. "1" wird in der Statusleiste auf dem Bildschirm angezeigt, wenn 1 Track wiederholt wird. "∞" wird angezeigt, wenn alle Tracks wiederholt werden.

 - Die Wiederholung von 1 Track ist bei Zufallswiedergabe nicht möglich.
14. Hiermit gelangen Sie zum Bildschirm A. Wurde vom Album-Cover-Bildschirm zu Bildschirm B gewechselt, so wird jetzt zum Album-Cover-Bildschirm gewechselt.



Erstellen von Playlists

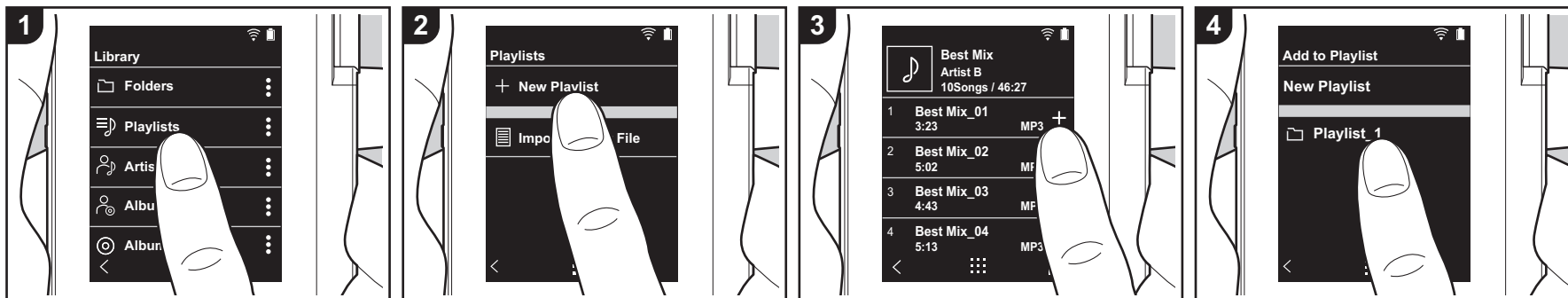

Sie können Ihre eigene Playlist aus gewünschten Tracks erstellen.

1. Tippen Sie in der Kategorienliste in der "Bibliothek" auf "Playlisten".
2. Tippen Sie auf "Neue Wiedergabeliste" und geben Sie den Titel ein. Einzelheiten zum Eingeben von Text finden Sie unter "Eingeben von Text" (P31). Tippen Sie unten links auf dem Bildschirm auf "<", um zur Track-Liste zu wechseln, wenn Sie mit dem Eingeben von Text fertig sind.
3. Tippen Sie in der Liste rechts vom gewünschten Track auf das "+"-Symbol, um den Track der Playlist hinzuzufügen.
4. Tippen Sie auf eine erstellte Playlist, um den Track in dieser Playlist zu registrieren.
5. Wiederholen Sie die Schritte 3 und 4, um der Playlist weitere Tracks hinzuzufügen.
 - Playlists, die außerhalb der "Bibliothek" erstellt wurden, beispielsweise in iTunes, werden in der Playlist-Liste dieses Geräts nicht

angezeigt.

■ Bearbeiten von Playlists

Tippen Sie in der Kategorienliste in der "Bibliothek" auf "Playlisten", um die Playlist-Liste anzuzeigen.

So löschen Sie eine Playlist:

Tippen Sie bei der zu löschenden Playlist oben rechts auf "⋮" und dann auf "🗑️".

So ändern Sie den Namen einer Playlist:

Tippen Sie bei der Playlist, deren Namen Sie ändern möchten, oben rechts auf "⋮" und dann auf "✎".

■ Bearbeiten von Tracks in Playlists

Tippen Sie in der Kategorienliste in der "Bibliothek" auf "Playlisten", um die Playlist-Liste anzuzeigen. Tippen Sie auf die Playlist, die Sie bearbeiten möchten.

So löschen Sie einen Track aus einer Playlist:

Tippen Sie beim zu löschenden Track oben rechts auf "⋮" und dann auf "🗑️".

- Tracks werden nicht vom Gerät gelöscht, wenn sie aus Playlists gelöscht werden.

So ändern Sie die Reihenfolge der Tracks in einer Playlist:

Tippen Sie beim zu verschiebenden Track oben rechts auf "⋮" und dann auf "↕️".

■ Laden von Playlists

Laden Sie die Playlist-Dateien, die an den integrierten Speicher dieses Geräts oder an eine microSD-Karte übertragen wurden, die als Playlist für dieses Gerät verwendet werden sollen.

- Von diesem Gerät können Playlists der Formate m3u, m3u8, pls und wpl geladen werden.
1. Tippen Sie in der Kategorienliste in der "Bibliothek" auf "Playlisten".
 2. Tippen Sie auf "Importiere Playlist-Datei", um eine Liste der gespeicherten Playlist-Dateien zu öffnen.

- "Importiere Playlist-Datei": Es wird eine Liste aller Playlist-Dateien geöffnet, die an den integrierten Speicher dieses Geräts, an eine microSD-Karte 1 oder an eine microSD-Karte 2 übertragen wurden.
3. Tippen Sie auf die Datei in der Liste, die als Playlist geladen werden soll, und dann auf "Ja".
 - Die Playlist-Datei wird nicht aus der Liste gelöscht, auch wenn sie geladen wird.

Verwendung von Netzwerkdiensten

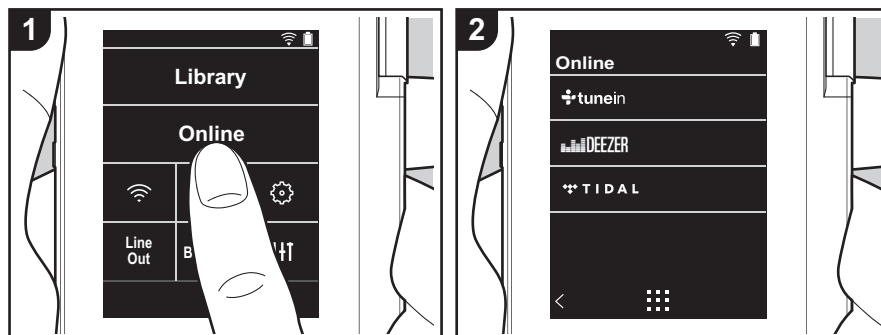

Sie können Netzwerkdienste wie TuneIn Radio, DEEZER und TIDAL verwenden, indem Sie dieses Gerät an ein Netzwerk anschließen, das über eine Internetverbindung verfügt.

- Es muss eine Wi-Fi-Verbindung verfügbar sein, damit Netzwerkdienste wiedergegeben werden können.
- Je nach Netzwerkdienst müssen Sie sich möglicherweise zunächst vom Computer aus registrieren. Einzelheiten dazu finden Sie auf den Websites der jeweiligen Anbieter.
- Es ist möglich, dass Funktionen über Software-Updates ergänzt oder Dienste von ihren Anbietern eingestellt werden, sodass die jeweiligen Netzwerkdienste zukünftig nicht mehr verfügbar sind.

Wiedergabe

Führen Sie die folgenden Schritte aus, wenn das Gerät eingeschaltet ist.

1. Tippen Sie im Startbildschirm dieses Geräts auf "Online".

2. Tippen Sie den Netzwerkdienst, den Sie verwenden möchten.
3. Folgen Sie den Anweisungen auf dem Bildschirm und tippen Sie auf den Radiosender/das Programm, um die Wiedergabe zu starten.
 - Tippen Sie unten links auf dem Bildschirm auf "<", um zum vorigen Bildschirm zurückzukehren.

Netzwerkdienstmenüs

Sie können bestimmte Sender als Favoriten registrieren und registrierte Sender aus der Favoritenliste löschen. Das angezeigte Menü hängt vom aktuell ausgewählten Dienst ab.

Es wird ein Menü geöffnet, wenn Sie während der Wiedergabe eines Senders unten rechts auf dem Bildschirm auf "... " und dann in der Bildschirmmitte auf "⋮ " tippen.

Informationen zum TuneIn Radio-Konto

Wenn Sie auf der TuneIn Radio-Website (tunein.com) einen Account erstellen und sich von diesem Gerät aus anmelden, können Sie Ihre Lieblingsradiosender und -programme bei der Wiedergabe auf der Website automatisch unter "My Presets" auf dem Gerät hinzuzufügen. "My Presets" werden in der Ebene unter TuneIn Radio angezeigt.

Um einen Radiosender anzuzeigen, der in "My Presets" registriert ist, müssen Sie sich vom Gerät aus bei TuneIn Radio anmelden. Wählen Sie dazu auf dem Gerät in der "TuneIn"-Hauptliste "Login" - "I have a TuneIn account" aus und geben Sie Ihren Benutzernamen und Ihr Passwort ein.

- Wenn Sie dem Gerät auf My Page innerhalb der TuneIn Radio-Website den Registrierungscode zuordnen, den Sie durch Auswahl von "Login" am Gerät erhalten haben, können Sie sich über "Login" – "Login with a registration code" ohne Eingeben von Benutzernamen und Passwort anmelden.



Verbinden über BLUETOOTH®

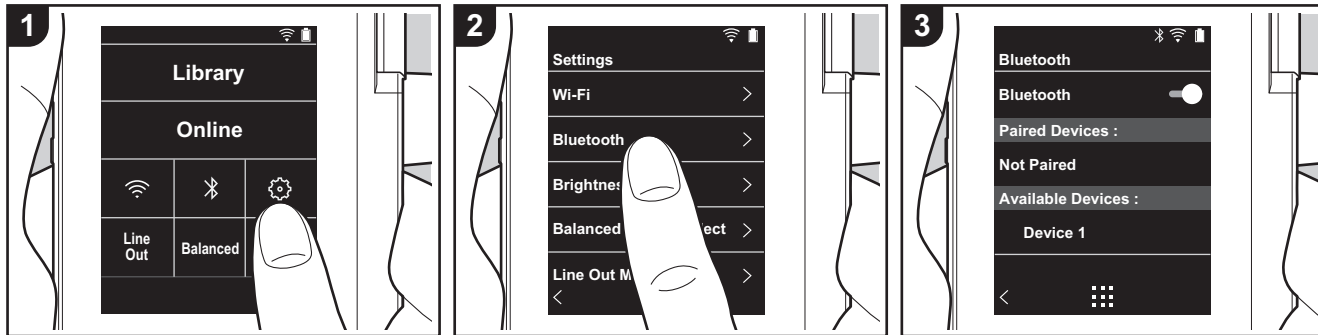

Sie können über BLUETOOTH-fähige Geräte wie Kopfhörer oder Lautsprecher kabellos Musik genießen. Der Empfang ist über eine Entfernung von 10 m bei freier Sichtverbindung möglich. Die Kommunikationsdistanz kann durch bestimmte Umgebungsbedingungen verringert werden. Dieses Gerät unterstützt Qualcomm® aptX™ HD. Sie können die Klangqualität bei kabelloser Wiedergabe erhöhen, indem Sie Kopfhörer oder Wireless-Lautsprecher anschließen, die aptX HD unterstützen.

- Die Wiedergabe erfolgt als aptX, wenn ein Bluetooth-fähiges Gerät angeschlossen ist, das aptX unterstützt. Sie erfolgt als aptX HD, wenn ein Bluetooth-fähiges Gerät angeschlossen ist, das aptX HD unterstützt.

Kopplung zur Wiedergabe

Es ist ein Kopplungsvorgang erforderlich, wenn die BLUETOOTH-fähigen Geräte erstmals angeschlossen werden. Vergewissern Sie sich, dass das

- anzuschließende BLUETOOTH-fähige Gerät erkannt werden kann.
1. Tippen Sie im Startbildschirm auf "⚙".
 2. Tippen Sie auf "Bluetooth".
 3. Schalten Sie die BLUETOOTH-Funktion ein und wählen Sie das Gerät, mit dem eine Verbindung hergestellt werden soll, aus der "Verfügbare Geräte"-Liste aus.
 4. Der Kopplungsvorgang ist nach kurzer Zeit abgeschlossen.
 5. Tippen Sie im Startbildschirm auf "Bibliothek" oder "Online".
 - Dieses Gerät kann die Daten von bis zu acht gepaarten Geräten speichern.

Beim Anschließen nach dem erstmaligen Anschließen

1. Tippen Sie im Startbildschirm auf "⚙".
2. Tippen Sie auf "Bluetooth" und dann in "Gekoppelte Geräte" auf das anzuschließende Gerät.

Entfernen eines Geräts

1. Tippen Sie im Startbildschirm auf "⚙".

2. Tippen Sie auf "Bluetooth".
3. Tippen Sie beim abzutrennenden Gerät oben rechts auf "⋮" und dann auf "Abtrennen".
 - Die Kopplungsdaten werden beibehalten, auch wenn das Gerät entfernt wird. Tippen Sie auf "Dieses Gerät vergessen", um die Kopplungsdaten zu löschen.

Line-Ausgang

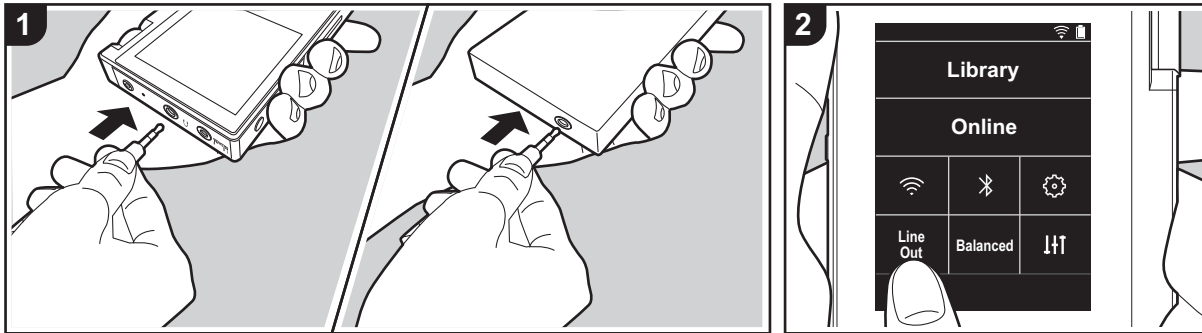

Sie können einen Kopfhörerverstärker oder A-D-Wandler anschließen, sofern sie über einen Line-Eingang verfügen. Sie benötigen zum Anschließen an dieses Gerät einen Kopfhörerstecker (im Handel erhältlich). Vergewissern Sie sich, dass Sie über den richtigen Kopfhörerstecker für den Anschluss des Geräts verfügen, das verwendet werden soll.

Sie die Lautstärke am angeschlossenen Gerät an.

Anschließen eines Geräts

1. Schließen Sie das Gerät über die Kopfhörerbuchse an dieses Gerät an.
2. Schalten Sie dieses Gerät ein und wählen Sie im Startbildschirm "Line Out" aus, um Line Out einzuschalten. "Line-Ausgang" wird in der Statusleiste auf dem Bildschirm angezeigt, wenn die Funktion eingeschaltet ist.
 - Wenn "Line-Ausgang" eingeschaltet ist, erfolgt die Ausgabe über die Kopfhörerbuchse bei maximaler Lautstärke. Verwenden Sie daher in diesem Fall keine Kopfhörer. Passen

USB-Ausgang

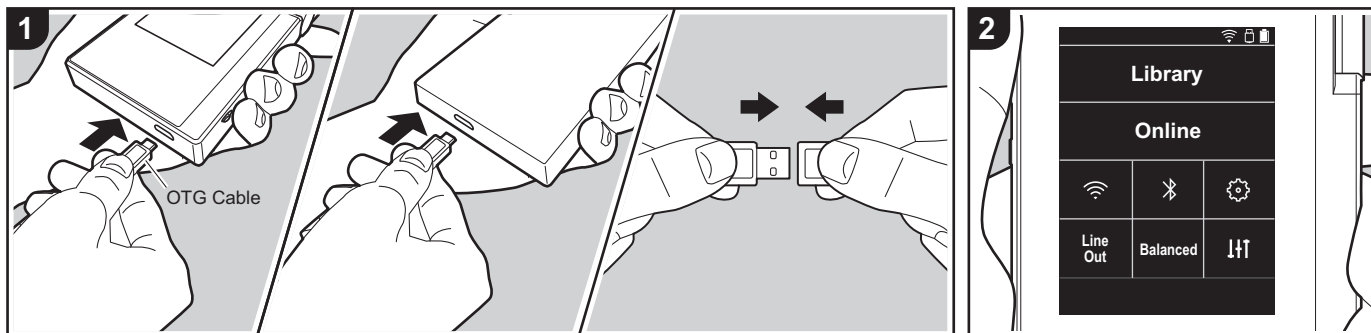

Sie können einen Kopfhörerverstärker oder A-D-Wandler anschließen, sofern sie über USB-Anschlüsse verfügen. Sie benötigen zum Anschließen an dieses Gerät ein On-The-Go-USB-Kabel (USB OTG, im Handel verfügbar). Vergewissern Sie sich, dass Sie über den richtigen USB-Kabeltyp für den USB-Anschluss des Geräts verfügen, das angeschlossen werden soll. Wenn es sich um einen micro-USB-Anschluss handelt, können Sie das mitgelieferte USB-Kabel verwenden.

Dieses Gerät ist kompatibel mit den folgenden Geräten. (Stand: Dezember 2017)

Kopfhörerverstärker: XPA-700, DAC-HA300

- Wenn das angeschlossene USB-DAC DoP-Stream nicht unterstützt, können Wiedergabe und angeschlossene Geräte Schaden nehmen.

Anschließen eines Geräts

1. Schließen Sie ein Gerät an dieses Gerät

mithilfe eines OTG-Kabels usw. an. Achten Sie darauf, den Stecker richtig herum anzuschließen. Wenn Sie versuchen, den Stecker falsch herum anzuschließen, kann es zu Beschädigungen an Stecker und Buchse kommen.

2. Schalten Sie dieses Gerät und das angeschlossene Gerät ein. "USB" wird in der Statusleiste auf dem Bildschirm angezeigt, wenn das angeschlossene Gerät von diesem Gerät erkannt wurde.
 - Beim Wiedergeben von DSD-Musikdateien kann die Ausgabe über USB im DoP-Format erfolgen (P22).



⚙️ Verschiedene Einstellungen

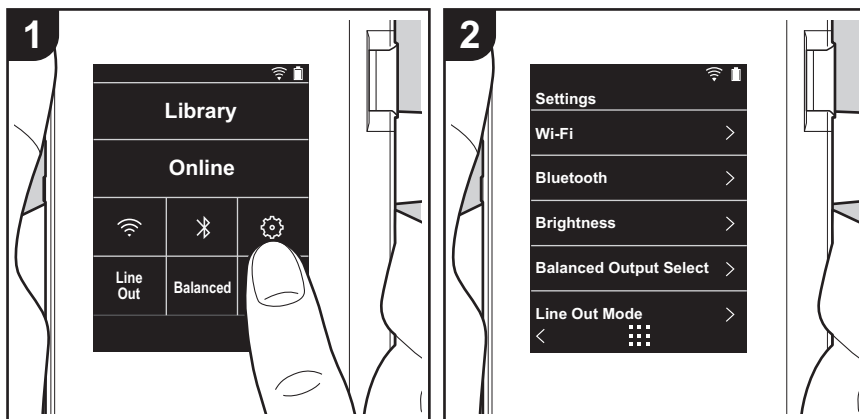

Tippen Sie auf , um Einstellungen für Wi-Fi, BLUETOOTH, Audioausgabe, Passcode, Softwareupdates und weitere vorzunehmen.

1. Tippen Sie im Startbildschirm auf "⚙️".
2. Tippen Sie auf das Element, das Sie einstellen möchten.

■ Wi-Fi

"An": Netzwerkverbindung Wi-Fi ist aktiviert. Außerdem können Sie verschiedene Einstellungen im Zusammenhang mit Wi-Fi wie die SSID des gewünschten Zugangspunkts vornehmen.

"Aus (Standardwert)": Wi-Fi-Verbindung ist nicht aktiviert.

■ Bluetooth

Bluetooth

"An": Ermöglicht Verbindungen mit BLUETOOTH-fähigen Geräten. Außerdem können Sie verschiedene Einstellungen im Zusammenhang mit BLUETOOTH vornehmen, beispielsweise Kopplungseinstellungen.

"Aus (Standardwert)": Wenn BLUETOOTH nicht verwendet werden soll

aptX™ HD aktivieren: Wenn diese Einstellung aktiviert ist, kann die Klangqualität bei kabelloser Wiedergabe über Bluetooth-fähige Kopfhörer oder Lautsprecher, die aptX HD unterstützen, verbessert werden. Wenn es bei aktiviertem aptX HD zu Unterbrechungen der Wiedergabe kommt, kann das Problem möglicherweise behoben werden, indem die Einstellung deaktiviert wird.

"An (Standardwert)": aptX HD ist aktiviert.

"Aus": aptX HD ist deaktiviert. Wenn die Einstellung deaktiviert ist, erfolgt die Wiedergabe mit aptX oder SBC je nach Codec, der vom angeschlossenen Bluetooth-fähigen Gerät unterstützt wird.

■ Helligkeit

Sie können die Helligkeit des Bildschirms anpassen. Die Helligkeit kann mithilfe des Schiebereglers in 10 Schritten zwischen "⚙️ (1)" und "🌞 (10)" eingestellt werden. Der Bildschirm wird heller, wenn der Schieberegler nach rechts bewegt wird (Standardwert: "9").

■ Symmetrische Ausgabe

Wenn symmetrierte Kopfhörer angeschlossen werden sollen.

"Balanced (Standardwert)": Im Vergleich zum normalen asymmetrischen Betrieb ist die Ausgabe verstärkt, und die hohe Spannung ist nicht gemeinsam mit dem kleinen Signal geerdet. So lässt sich eine höhere Klangqualität bei Musik erzielen. Aufgrund der verstärkten Ausgabe können Sie Kopfhörer mit höherer Impedanz verwenden.



"A.C.G.": Dieser Betriebsmodus entspricht grundsätzlich dem Balanced-Modus, jedoch mit noch stärker festgelegten Erdungsstandards. Dies steigert die Klarheit und Stabilität des Klangs im Vergleich zum Balanced-Modus. Die Ausgangslautstärke jedoch ist die gleiche wie beim normalen asymmetrischen Betrieb.

- Dieses Gerät gestattet keine gleichzeitige Verwendung von symmetrierter und normaler Kopfhörerbuchse. Wenn beide Buchsen zugleich verwendet werden, kann es zu Beschädigungen kommen.

■ Line Out-Modus

"An": Wechseln Sie vom Kopfhörer- zum Line-Out-Modus, um ein externes Gerät anzuschließen. Wenn "Line Out-Modus" eingeschaltet ist, erfolgt die Ausgabe über die Kopfhörerbuchse bei maximaler Lautstärke. Verwenden Sie daher in diesem Fall keine Kopfhörer. Passen Sie die Lautstärke am angeschlossenen Gerät an.

- Wenn der Modus aktiviert ist (bei Modellen für Europa), können Sie entweder "Fest (Standardwert)" oder "Variabel" auswählen. Wenn "Variabel" ausgewählt ist, kann die Lautstärke an diesem Gerät geregelt werden. Wenn Sie "Fest" auswählen, regeln Sie die Lautstärke am angeschlossenen Gerät.

"Aus (Standardwert)": Line-Ausgang ist nicht aktiviert.

■ Audio

Verstärkung: Wählen Sie die Kopfhörer-Ausgangsstärke passend zu Ihren Kopfhörern aus. Wählen Sie "Hoch (Standardwert)", "Normal" oder "Niedrig" aus.

- Verringern Sie zunächst die Lautstärke, wenn Sie "Hoch" auswählen möchten.
- Beim erstmaligen Anschließen von Kopfhörern wählen Sie die Einstellung "Niedrig" und ändern den Lautstärkepegel langsam.

Lautstärken-Begrenzung: Sie können eine maximale Lautstärkenbegrenzung festlegen, damit keine zu hohen Lautstärkepegel erreicht werden. Wählen Sie einen Wert zwischen "0" und "60" (Standardwert) aus.

USB Audio: DSD-Musikdateien können über USB im DoP-Format ausgegeben werden. Beachten Sie, dass keine Ausgabe von DSD-Musikdateien erfolgt, wenn "DSD ausgeben" deaktiviert ist.

- Wenn das angeschlossene USB-DAC DoP-Stream nicht unterstützt, können Wiedergabe und angeschlossene Geräte Schaden nehmen.

DSD ausgeben: "An"/"Aus (Standardwert)"

ReplayGain

Wenn die Einstellung aktiviert ist, werden Variationen im Lautstärkepegel zwischen den

einzelnen Musikdateien korrigiert, und die Wiedergabe erfolgt entsprechend einem Standardwert. Zum Verwenden von ReplayGain muss zunächst Software usw. auf einem Computer verwendet werden, um die Lautstärkepegel in die Musikdatei einzubinden. ReplayGain aktivieren: "An" / "Aus (Standardwert)"

Normalisieren Einstellung: Wählen Sie entweder "Track-Gain" oder "Album-Gain" aus, um die Lautstärke zu vereinheitlichen.
"Track-Gain (Standardwert)" / "Album-Gain"

Vorverst. mit RG-Daten: Wenn die Musikdatei ReplayGain-Daten enthält, wird der Lautstärkepegel entsprechend dem Standardwert erhöht bzw. verringert. Der Lautstärkepegel kann in 25 Schritten zwischen "-12 dB" und "12 dB" eingestellt werden. (Der Standardwert lautet "6 dB".)

Vorverst. o. RG-Daten: Wenn die Musikdatei keine ReplayGain-Daten enthält, wird der Lautstärkepegel entsprechend dem Standardwert erhöht bzw. verringert. Der Lautstärkepegel kann in 13 Schritten zwischen "-12 dB" und "0 dB" eingestellt werden. (Der Standardwert lautet "0 dB".)

■ Sync. der Musikbibliothek

Automatische Synchronisierung: Wenn diese Einstellung aktiviert ist, werden Musikdateien, die von einem Computer auf dieses Gerät kopiert wurden, sowie Musikdateien auf einer microSD-Karte automatisch mit den Dateien in der Bibliothek synchronisiert.

"An (Standardwert)": Wenn diese Funktion verwendet werden soll

"Aus": Wenn diese Funktion nicht verwendet werden soll

Jetzt synchronisieren

Wenn "Automatische Synchronisierung" deaktiviert ist, tippen Sie hier, um die Musikdateien manuell mit den Dateien in der Bibliothek zu synchronisieren. Sie können danach "Alle synchronisieren" oder "Hinzugefügte Songs synchronisieren" auswählen.

Alle synchronisieren: Hiermit können Sie alle übertragenen Tracks synchronisieren.
Hinzugefügte Songs synchronisieren: Hiermit können Sie Tracks synchronisieren, die hinzugefügt wurden.

■ SD-Karte

SD-Karte entfernen: Sie können microSD-Karten elektronisch entfernen. Die Karte kann beschädigt bzw. ihre Funktionstüchtigkeit beeinträchtigt werden, wenn Sie das Verfahren zum elektronischen Entfernen nicht ausführen.



Formatiere SD-Karte: Sie können eine microSD-Karte initialisieren. Alle Daten auf der Karte werden gelöscht, wenn die Karte initialisiert wird. Achten Sie darauf, alle Daten, die Sie behalten möchten, zuvor auf einem Computer usw. zu sichern. Tippen Sie dann auf die zu initialisierende microSD-Karte und auf "Formatieren" – "Bestätigen?".

■ Physische Tasten

Lautstärkerotation: Sie können die Drehrichtung beim Regeln der Lautstärke festlegen. Normal (Standardwert): Die Lautstärke wird durch Drehen im Uhrzeigersinn erhöht. Umgekehrt: Die Lautstärke wird durch Drehen gegen den Uhrzeigersinn erhöht.

Bedienvorgänge beim Halten

Bei der Einstellung "Aktivieren" können auch bei Bedienen des HOLD-Schalters (P5) zum Sperren von Bedienvorgängen an diesem Gerät sowohl der Lautstärke-Regler als auch Wiedergabetasten wie (P5) usw. verwendet werden. Hier tippen, um die Einstellungen für "Lautstärke" und "Seitentasten" zu ändern.

Lautstärke: "Deaktivieren (Standardwert)" / "Aktivieren"
Seitentasten: "Deaktivieren (Standardwert)" / "Aktivieren"

Bedienvorgänge bei ausgeschaltetem Bildschirm

Wenn die Einstellung "Deaktivieren" lautet, sind die Seitentasten wie Lautstärke-Regler und Wiedergabetaste (P5) deaktiviert, und der LCD-Bildschirm des Geräts ist aus. Hier tippen, um die Einstellungen für "Lautstärke" und "Seitentasten" zu ändern.

- Wenn Sie den HOLD-Schalter (P5) nach oben schieben, um Bedienvorgänge am Gerät zu sperren, erfolgen die Bedienvorgänge entsprechend den Einstellungen in "Bedienvorgänge beim Halten".

Lautstärke: "Deaktivieren"/"Aktivieren (Standardwert)"
Seitentasten: "Deaktivieren"/"Aktivieren (Standardwert)"

■ Home

Sie können auswählen, welche Funktionsschaltflächen im Startbildschirm angezeigt werden sollen.

- Sie können die anzuzeigenden Schaltflächen im Startbildschirm auswählen. Unter "Anpassen des Startbildschirms" (P27) finden Sie Informationen dazu.

■ Energieverwaltung

Autom. Display aus: Der LCD-Bildschirm des Geräts wird automatisch ausgeschaltet, wenn für eine festgelegte Dauer keine Bedienvorgänge erfolgt sind. Wählen Sie "Aus", "15 Sekunden", "30 Sekunden (Standardwert)", "1 Minute", "2 Minuten" oder "5 Minuten" aus.

Autom. Strom aus: Das Gerät wird automatisch ausgeschaltet ("Aus"), wenn für eine festgelegte Dauer keine Bedienvorgänge erfolgt sind. Wählen Sie "Aus (Standardwert)", "10 Minuten", "30 Minuten" oder "60 Minuten" aus.

Onkyo DapController: Hiermit werden Verbindungen zwischen der Smartphone-App "Onkyo DapController" und diesem Gerät eingeschränkt. Mit der Einstellung "Deaktivieren" wird die Akkubelastung verringert, auch wenn BLUETOOTH aktiv ist. "Aktivieren (Standardwert)": Die Verbindung mit "Onkyo DapController" wird aktiviert. "Deaktivieren": Die Verbindung mit "Onkyo DapController" wird deaktiviert.

■ Passcode

Passcode-Sperre: Legen Sie einen vierstelligen Passcode fest, um dieses Gerät zu schützen. (In der Standardeinstellung ist kein Passcode festgelegt.)

Passcode ändern: ändern Sie die Nummer des festgelegten Passcodes. Kann nicht ausgewählt werden, wenn kein Passcode festgelegt wurde.

- Wenn Sie dreimal einen falschen Passcode eingeben, werden Sie gefragt, ob die Einstellungen des Geräts initialisiert werden sollen. Kopierte Musikdateien werden durch ein Initialisieren der Einstellungen nicht gelöscht.
- Sie sollten einen Passcode erstellen, um Ihr Konto zu schützen, wenn Sie Netzwerkdienste verwenden möchten.

■ Sprache(Language)

Wählen Sie die Sprache aus, die Sie verwenden möchten. Suchen Sie die Sprache Ihrer Wahl in der Liste, indem Sie nach oben/unten streichen, und tippen Sie sie an. Deutsch, Englisch, Französisch, Spanisch, Italienisch, Schwedisch, Russisch, Chinesisch (traditionell), Chinesisch (vereinfacht), Japanisch

■ Software-Update

Aktualisierungs-Mitteilung: Bei Verfügbarkeit von Software-Updates erfolgt eine Benachrichtigung über das Netzwerk, wenn "Aktivieren" eingestellt ist. "Deaktivieren": Keine Benachrichtigungen. "Aktivieren (Standardwert)": Benachrichtigungen.

Jetzt aktualisieren: Die Software kann über das Netzwerk oder über eine microSD-Karte aktualisiert werden. Wählen Sie "über Netzwerk" oder "über SD-Karte" aus. Nicht verfügbar, wenn kein



Software-Update verfügbar ist.

■ Geräteinformationen

Software-Version: Die aktuelle Software-Version wird angezeigt.

MAC-Adresse: Die MAC-Adresse dieses Geräts wird angezeigt. Dieser Wert ist speziell für die Komponente eingestellt und kann nicht geändert werden.

Seriennummer: Der eindeutige Bezeichner dieses Geräts wird angezeigt.

Lizenz: Datenschutzerklärung und Lizenzen für Open-Source-Software werden angezeigt.

Zertifizierung (Nur bei Modellen für Nordamerika): Die Zertifikate für die entsprechenden Sicherheitsstandards werden angezeigt.

■ Zurücksetzen

Alle Einst. zurücksetzen: Die Einstellungen des Geräts werden initialisiert. Beachten Sie, dass Musikdateien, die in den internen Speicher kopiert wurden, nicht gelöscht werden. Nach dem Zurücksetzen wird der Bildschirm mit den ersten Einstellungen automatisch angezeigt.

Gerät zurücksetzen: Sie können das Gerät auf die Werkseinstellungen zurücksetzen. Beachten Sie, dass alle Musikdateien, die in den internen Speicher kopiert wurden, sowie alle Einstellungsdaten gelöscht werden.



IIT Klangeinstellungen

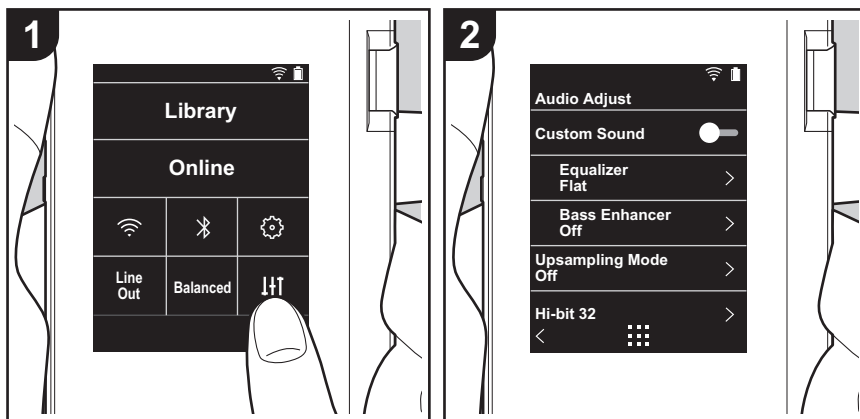

Tippen Sie auf IIT, um Ihre bevorzugte Klangqualität einzustellen.

1. Tippen Sie im Startbildschirm auf "IIT".
2. Tippen Sie auf das Element, das Sie einstellen möchten.

■ Indiv. Klang

"An": Zum Verwenden von "Equalizer" und "Bass Enhancer".

"Aus (Standardwert)": Wenn diese Funktion nicht verwendet werden soll

Equalizer: Sie können Ihre bevorzugte Klangqualität aus "Flat (Standardwert)", "Pop", "Rock", "Jazz", "Dance", "Vocal", "Eigene Einst. 1", "Eigene Einst. 2" oder "Eigene Einst. 3" auswählen.

Beachten Sie, dass Sie unter Eigene Einst. 1 bis 3 eigene Equalizer registrieren können. Gehen Sie dazu vor wie folgt:

1. Zum Bearbeiten eines Equalizers tippen Sie zweimal auf den gewünschten Equalizer.
2. Tippen Sie auf "< >", um die Frequenz zu ändern, dann auf "v ^", um die Lautstärke der ausgewählten Frequenz zu ändern.
3. Tippen Sie auf "Speichern", wenn die Bearbeitung abgeschlossen ist, und wählen Sie einen Speicherort Eigene Einst. 1 bis 3 aus.

Bass Enhancer: Wählen Sie einen Bass-Soundeffekt aus fünf Stufen aus.

Wählen Sie "Aus (Standardwert)", "1", "2", "3", "4" oder "5" aus.

■ Upsampling-Modus

Bei den Abtastfrequenzen der wiedergegebenen Tracks wird ein Upsampling ausgeführt. Wählen Sie "Aus (Standardwert)", "96k / 88.2k" oder "192k / 176.4k" aus.

■ Hi-bit 32

"An": Bei 16-Bit- oder 24-Bit-Audio wird ein Upsampling auf 32 Bit ausgeführt, sodass ein glatterer, feinerer Klang entsteht.

"Aus (Standardwert)": Wenn diese Funktion nicht verwendet werden soll

■ Digitalfilter

Sie können drei verschiedene Typen modifizierter Klangqualität genießen, wenn Sie die Filtereigenschaften des integrierten Digitalwandlers ändern.

Wählen Sie "Scharf (Standardwert)", "Langsam" oder "Kurz" aus.

■ Anpassung Lock-Range

Sie können die Klangqualität durch Anpassen des Jitter-Feststellbereichs des



Audioeingangssignals (Modulation) erhöhen. Der Feststellbereich kann in sieben Schritten zwischen "Schmal" (präziser) und "Breit" angepasst werden. (Der Standardwert ist "Normal")

- Wenn Sie den Feststellbereich ändern und die Klangwiedergabe unterbrochen wird, passen Sie in Richtung Normal/Breit an.



Anpassen des Startbildschirms

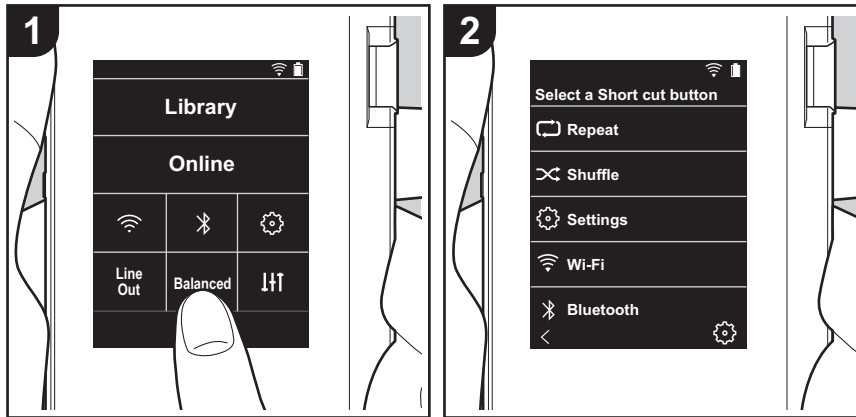

Wenn Sie die Schaltflächen im Startbildschirm dieses Geräts gedrückt halten, können Sie die anzuzeigenden Funktionsschaltflächen auswählen.

- "Bibliothek" und "Online" können nicht geändert werden.

Ändern von Shortcut-Schaltflächen

1. Halten Sie im Startbildschirm die Schaltfläche gedrückt, die Sie ändern möchten.
2. Tippen Sie im "Wähle Kurzbefehl-Taste"-Bildschirm auf die Funktion, die im Startbildschirm angezeigt werden soll. Funktionen, die im Startbildschirm bereits angezeigt werden, erscheinen ausgegraut und können nicht ausgewählt werden. Wählen Sie "Keine" aus, wenn keine Schaltfläche platziert werden soll.



Software-Update

Update-Funktion dieses Geräts

Bei diesem Gerät kann die Software über ein Netzwerk oder eine microSD-Karte aktualisiert werden. So können Verbesserungen an verschiedenen vorhandenen Funktionen vorgenommen und neue Funktionen hinzugefügt werden.

So wird das Update ausgeführt:

Es gibt zwei Möglichkeiten zur Aktualisierung der Firmware: über das Netzwerk und über eine microSD-Karte. Verwenden Sie die Methode, die am besten für Sie geeignet ist. Das Update dauert sowohl über Netzwerk als auch über eine microSD-Karte etwa 3 Minuten. Darüber hinaus werden die vorhandenen Einstellungen unabhängig von der verwendeten Update-Methode garantiert.

- Aktuelle Informationen zu Updates finden Sie auf unserer Website. Die Software dieses Geräts muss nicht aktualisiert werden, wenn kein Update verfügbar ist.
- Während der Aktualisierung nicht
 - Trennen Sie angeschlossene Kabel, microSD-Karten oder Kopfhörer ab und schließen Sie sie erneut an, oder führen Sie einen Bedienvorgang bei der Komponente aus, z. B. Ausschalten.
 - Zugreifen auf dieses Gerät vom Computer aus

Haftungsausschlüsse: Das Programm und die begleitende Onlinedokumentation erhalten Sie zur Verwendung auf eigenes Risiko.

Wir übernehmen keinerlei Haftung bei Schadenersatzansprüchen oder anderen Forderungen bezüglich Ihrer Verwendung des Programms oder der begleitende Onlinedokumentation, ungeachtet der Rechtstheorie und unabhängig davon, ob die Forderungen aus unerlaubter oder vertragsgemäßer Handlung resultieren.

In keinem Fall übernehmen wir irgendeine Haftung gegenüber Ihnen oder Dritten bei irgendwelchen besonderen, indirekten, zufälligen oder Folgeschäden einschließlich, jedoch nicht beschränkt auf Schadenersatz, Erstattungen oder Schäden durch Verlust von gegenwärtigen oder zukünftigen Gewinnen, Verlust von Daten oder aus anderen Gründen.

Aktualisierung der Firmware über das Netzwerk

Vergewissern Sie sich zunächst, dass das Gerät über eine WiFi-Verbindung verfügt.

- Vergewissern Sie sich, dass der Akku des Geräts ausreichend aufgeladen ist, bevor Sie das Update ausführen.
1. Tippen Sie im Startbildschirm auf "⚙️".
 2. Tippen Sie auf "Software-Update".
 3. Tippen Sie auf "Jetzt aktualisieren". Das Software-Update beginnt, wenn Sie auf "über Netzwerk" tippen.
 - "über Netzwerk" kann nicht ausgewählt werden, wenn kein Software-Update verfügbar ist.

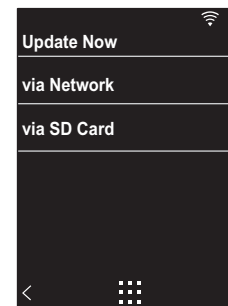

4. "Abgeschlossen!" wird angezeigt, wenn das Update abgeschlossen ist.
 - Wenn der "Update anstehend"-Bildschirm angezeigt wird, ist ein Update-Fehler aufgetreten. Beginnen Sie von vorne.

Ausführen eines Updates über eine microSD-Karte

- Informationen zum Eingeben der microSD-Karte finden Sie auf (P5).



- Entfernen Sie die microSD-Karte elektronisch, bevor Sie sie aus dem Gerät entnehmen (P33).
 - microSD-Karten im NTFS-Format werden von diesem Gerät nicht unterstützt.
 - Vergewissern Sie sich, dass der Akku des Geräts ausreichend aufgeladen ist, bevor Sie das Update ausführen.
1. Verbinden Sie eine microSD-Karte mit Ihrem Computer.
 2. Laden Sie die Softwaredatei von unserer Website auf Ihren PC herunter und entpacken Sie sie.
 3. Kopieren Sie alle entpackten Dateien und Ordner ins Stammverzeichnis der microSD-Karte.
 - Stellen Sie sicher, dass Sie die entpackten Dateien kopieren.
 4. Geben Sie die microSD-Karte in den Kartensteckplatz (1 oder 2) dieses Geräts ein.
 5. Tippen Sie im Startbildschirm auf "⚙️".
 6. Tippen Sie auf "Software-Update".
 7. Tippen Sie auf "Jetzt aktualisieren". Das Software-Update beginnt, wenn Sie auf "über SD-Karte" tippen.
 - "über SD-Karte" kann nicht ausgewählt werden, wenn kein Software-Update verfügbar ist.

von vorne.

- Es sind möglicherweise mehrere Updates erforderlich, um die aktuellste Firmware-Version zu erhalten.

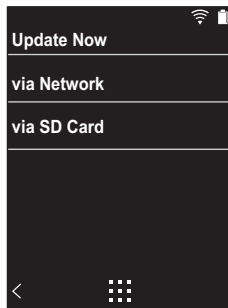

8. "Abgeschlossen!" wird angezeigt, wenn das Update abgeschlossen ist.
- Wenn der "Update anstehend"-Bildschirm angezeigt wird, ist ein Update-Fehler aufgetreten. Beginnen Sie



Ergänzende Informationen

Aufgrund von Software-Updates nach dem Kauf oder Änderungen an der Software während der Herstellung kann es zu Abweichungen zwischen verfügbaren Einstellungen/Bedienvorgängen und Bedienungsanleitung kommen. Informationen zu neuen und geänderten Einstellungen/Bedienvorgängen finden Sie in den folgenden Referenzen:

[Ergänzende Informationen](#)

>>> [Hier klicken](#) <<<





Allgemeine technische Daten

Display

2,4 Zoll, 240 × 320 Punkte Auflösung, kapazitiver Touchscreen

Interner Speicher

16 GB (einschließlich Systembereich)

Externer Speicher

2 microSD-Kartensteckplätze (max. 256 GB × 2)

Netzwerkteil

WLAN: Kompatibel mit IEEE802.11 a/b/g/n
BLUETOOTH: A2DP, AVRCP, SBC-Codec

Unterstützte Wiedergabeformate

FLAC/ALAC/WAV/AIFF/MP3/AAC/MQA (44,1 kHz/48 kHz /88,2 kHz /96 kHz/176,4 kHz/192 kHz (16 Bit/24 Bit/32 Bit))
DSD/DSF/DSDIFF *DSD Native (2,8 MHz/5,6 MHz (1 Bit))

Maximale effektive Ausgangsleistung (JEITA)

75 mW + 75 mW (unausgeglichen, 32 Ω, 1 kHz, 10 % THD (Gesamtverzerrung))
150 mW + 150 mW (ausgeglichen, 32 Ω, 1 kHz, 10 % THD (Gesamtverzerrung))

THD+N (Gesamte harmonische Verzerrung+Rauschen)

0,006 % oder weniger

Signal-/Rauschabstand

115 dB oder mehr

Frequenzband

20 Hz–80.000 Hz

Schnittstellen und Eingangs-/Ausgangsbuchsen

Kopfhörerbuchse: 3-Leiter, ϕ 3,5 mm, Impedanz: 16 bis 300 Ω *

Kopfhörerbuchse (symmetrierter Ausgang): 4-Leiter, ϕ 2,5 mm, Impedanz: 32 bis 600 Ω *

* Schließen Sie keine Kopfhörer an, deren Impedanz außerhalb des Nennbereichs liegt, da es ansonsten zu Beschädigungen kommen kann.

1 Micro-USB-Port (Typ B, kombinierte Strom- und Datenübertragung)

Verstärkungstaste

Niedrig/Normal/Hoch

Kontinuierliche Wiedergabedauer

Die angezeigten Dauern dienen als Richtwerte. Die Wiedergabedauer hängt von den Einstellungen ab.

FLAC 24 Bit 96 kHz: 15 Stunden *

* Bei Musikwiedergabe, Anschluss eines Kopfhörers mit 3-Leiter ϕ 3,5 mm-Klinke und ausgeschaltetem Bildschirm/WLAN/BLUETOOTH

Gewicht des Hauptgeräts

135 g (4,76 oz)

Äußere Abmessungen (ohne hervorstehende Teile)

63 mm × 94 mm × 15 mm
2-1/2" × 3-11/16" × 9/16" (Breite/Höhe/Tiefe)

Änderungen der technischen Daten und des Erscheinungsbildes ohne vorherige Ankündigung vorbehalten.

Wir übernehmen keinerlei Haftung für Schäden, die beim Anschließen von Drittanbietergeräten entstehen.



Vorsichtsmaßnahmen bei Verwendung

■ Bei instabilem Betrieb

- Das Problem kann möglicherweise durch einen Neustart des Geräts behoben werden. Halten Sie die Power-Taste an diesem Gerät mindestens 10 Sekunden lang gedrückt, um ein Herunterfahren des Geräts zu erzwingen. Halten Sie dann die Power-Taste erneut gedrückt, um das Gerät neu zu starten. (Die Einstellungen des Geräts werden beibehalten.)

■ Entfernen der microSD-Karte

- Zum Entfernen der microSD-Karte tippen Sie im Startbildschirm auf "🔍" - "SD-Karte" - "SD-Karte entfernen" - "SD-Karte 1" - oder "SD-Karte 2", um die microSD-Karte zunächst elektronisch zu entfernen. Entnehmen Sie sie erst danach aus dem Gerät. Die Karte kann beschädigt bzw. ihre Funktionstüchtigkeit beeinträchtigt werden, wenn Sie das Verfahren zum elektronischen Entfernen nicht ausführen. Unter (P5) finden Sie Informationen zum Entfernen.

■ Die Regelung erfolgt über dieses Gerät.

- Verwenden Sie einen Vierleiterstecker für die Ø2,5 mm-Kopfhörerbuchse und einen Dreileiterstecker für die Ø3,5 mm-Kopfhörerbuchse dieses Geräts. Sie kann nicht als Mikrofoneingang verwendet werden.
- Dieses Gerät gestattet keine gleichzeitige Verwendung von symmetrierter und normaler Kopfhörerbuchse. Wenn beide Buchsen zugleich verwendet werden, kann es zu Beschädigungen kommen.
- Achten Sie darauf, dass weder Staub noch sonstige Fremdkörper in den microSD-Kartensteckplatz gelangen, da es ansonsten zu Funktionsstörungen kommen kann.
- Üben Sie keinen starken Druck auf das Gerät aus, wenn es mit dem Bildschirm nach unten platziert wird. Ansonsten kann es zu Schäden am LCD-Bildschirm und

am Lautstärkeregler kommen.

- Die Antenne ist unten in die Rückseite des Hauptgeräts eingebaut. Die Übertragungsgeschwindigkeit des Geräts kann beeinträchtigt werden, wenn Sie den Antennenbereich mit der Hand verdecken.

■ Albumcover

Wenn in einer Musikdatei keine Albumcover-Metadaten registriert sind, können Sie ein Bild als Wiedergabebildschirm für die Musikdatei verwenden, indem Sie die Bilddatei im selben Ordner wie die Musikdatei ablegen. Beachten Sie, dass bei Musikdateien, die bereits in der Bibliothek synchronisiert wurden, später hinzugefügte Albumcover im Listenbildschirm der kategorisierten Wiedergabe nicht angezeigt werden. Führen Sie die Synchronisierung aus, indem Sie im Startbildschirm auf "🔍" - "Sync. der Musikbibliothek" - "Jetzt synchronisieren" - "Alle synchronisieren" tippen.

- Wenn ein Albumcover in den Metadaten registriert ist, werden die Metadaten priorisiert.
Unterstützte Bilddateiformate: PNG (.png), JPEG (.jpg, .jpeg)
Dateigröße: Max. 3 MB

■ Ordner- und Dateinamen

Wenn keine Künstler-, Album- und Track-Namen in den Metadaten der Musikdateien registriert sind, werden Ordner- und Dateinamen in die Metadaten eingebettet.

- Wenn Künstler-, Album- und Track-Namen in den Metadaten registriert sind, werden die Metadaten priorisiert.

Beispiel für Ordnerstruktur

📁 Übergeordneter Ordner - 📁 Untergeordneter Ordner -

🎵 Musikdatei

Künstlernamen: Der Name des übergeordneten Ordners wird registriert.

Albumname: Der Name des untergeordneten Ordners wird registriert.
Track-Name: Der Name der Musikdatei wird registriert.

■ Elektronische Autorisierungskennzeichnung (Nur bei Modellen für Nordamerika)

Mit dem folgenden Verfahren können Sie Informationen im Zusammenhang mit Autorisierungen bestätigen:

1. Tippen Sie im Startbildschirm auf "🔍".
2. Tippen Sie auf "Geräteinformationen".
3. Tippen Sie auf "Zertifizierung".



Lizenzen und Warenzeichen



The *Bluetooth*® word mark and logos are registered trademarks owned by Bluetooth SIG, Inc.



Qualcomm aptX ist ein Produkt von Qualcomm Technologies International, Ltd. Qualcomm ist ein Markenzeichen von Qualcomm Incorporated, eingetragen in den Vereinigten Staaten von Amerika und anderen Ländern, und es wird mit entsprechender Genehmigung verwendet. aptX ist ein Markenzeichen von Qualcomm Technologies International, Ltd., eingetragen in den Vereinigten Staaten von Amerika und anderen Ländern, und es wird mit entsprechender Genehmigung verwendet.

Windows® 7, Windows® Media, and the Windows® logo are trademarks or registered trademarks of Microsoft Corporation in the United States and/or other countries.



The Wi-Fi CERTIFIED Logo is a certification mark of Wi-Fi Alliance®.

iTunes is a trademark of Apple Inc., registered in the U.S. and other countries.

DSD and the Direct Stream Digital logo are trademarks of Sony Corporation.

"All other trademarks are the property of their respective owners."

"Toutes les autres marques commerciales sont la propriété de leurs propriétaires respectifs."

"El resto de marcas comerciales son propiedad de sus respectivos propietarios."

"Tutti gli altri marchi di fabbrica sono di proprietà dei rispettivi proprietari."

"Alle anderen Warenzeichen sind Eigentum ihrer jeweiligen Eigentümer."

"Alla andra varumärken tillhör deras respektive ägare."

"Все товарные знаки являются собственностью соответствующих владельцев."

"所有其他商標為各自所有者所有。"

"所有其他商标均为其各自所有者的财产。"

Haftungsausschluss

Urheberrecht

Musik- und Bildinhalte usw., deren Rechte bei Dritten liegen, sind urheberrechtlich geschützt. Werden solche Inhalte in dieses Gerät geladen, so dürfen sie nicht ohne die Erlaubnis des Urhebers kopiert, modifiziert, vertrieben oder öffentlich übertragen werden, sofern nicht urheberrechtlich zulässig (z. B. Kopieren und Zitieren für die persönliche Verwendung). Beachten Sie, dass beim Laden von Material wie bei Aufführungen, Vorstellungen und Ausstellungen auch bei persönlicher Verwendung weitere Einschränkungen gelten können.

Wichtiger Hinweis zur Software

Das in diesem Produkt installierte Softwarepaket enthält Software, die von Drittanbietern direkt oder indirekt an Onkyo & Pioneer Corporation (nachfolgend "O & P Corporation" genannt) lizenziert ist. Bitte beachten Sie diesen Hinweis zu solcher Software.

Hinweis zu Software, die der GNU GPL/LGPL unterliegt

Dieses Produkt enthält Software, die der GNU General Public License (nachfolgend "GPL" genannt) oder der GNU Lesser General Public License (nachfolgend "LGPL" genannt) unterliegt. O&P Corporation weist Sie darauf hin, dass Sie gemäß der beigefügten GPL/LGPL das Recht haben, den Software-Quellcode der aufgeführten Software zu beziehen, zu modifizieren und zu verteilen.

Hinweis zu Software, die der MPL unterliegt

Dieses Produkt enthält Software, die der Mozilla Public License (nachfolgend "MPL" genannt) unterliegt. O&P Corporation weist Sie darauf hin, dass Sie gemäß der beigefügten MPL das Recht haben, den Software-Quellcode der aufgeführten Software zu beziehen, zu modifizieren und zu verteilen.

Führen Sie das folgende Verfahren aus, um zu sehen, welche GPL, LGPL und MPL für welche Software-Elemente gelten.

1. Tippen Sie im Startbildschirm auf "⊙".
2. Tippen Sie auf "Geräteinformationen".
3. Tippen Sie auf "Lizenz" und dann auf das Software-Element, das Sie prüfen möchten.

Sie können eine vollständige maschinenlesbare Kopie des entsprechenden Quellcodes auf einem physischen Medium erhalten, indem Sie sich an den Kundendienst wenden.

Dieses Angebot steht allen Dritten innerhalb von drei Jahren nach der letzten Auslieferung des Produkts zur Verfügung. Die Kosten der Zustellung des physischen Mediums werden in Rechnung gestellt.

ONKYO

1-10-5 Yokoami, Sumida-ku, Tokyo 130-0015 Japan

<U.S.A.>

18 PARK WAY, UPPER SADDLE RIVER, NEW JERSEY 07458, U.S.A.
Tel: 1-201-785-2600

<Germany>

Gutenberg str. 3, D-82178 Puchheim Germany
Tel: +49-8142-4401-0

<UK>

Anteros Building, Odyssey Business Park, West End Road, South Ruislip,
Middlesex, HA4 6QQ United Kingdom
Tel: +44(0)208 836 3612

<France>

6, Avenue de Marais F - 95816 Argenteuil Cedex FRANCE
Tel: +33(0)969 368 050

<Hong Kong>

Unit 1033, 10/F, Star House, No 3, Salisbury Road, Tsim Sha Tsui Kowloon, Hong Kong,
Tel: +852-2429-3118
E-mail : service.hk@pioneeronkyoasia.com

Importer in EU / Importateur en UE

Gutenberg str. 3, D-82178 Puchheim Germany / Allemagne

Importer in US and Canada / Importateur un États-Unis et Canada

Onkyo U.S.A. Corporation

© 2018 Onkyo & Pioneer Corporation. All rights reserved. Onkyo group has established its Privacy Policy, available at [<http://www.onkyo.com/privacy/>].

© 2018 Onkyo & Pioneer Corporation. Tous droits de reproduction et de traduction réservés.

ONKYO

PD-S10

High Fidelity Audio Player

取扱説明書

Instruction Manual

Mode d'emploi

Manual de instrucciones

Manuale di istruzioni

Bedienungsanleitung

Grundläggande bruksanvisning

Руководство по эксплуатации

使用手冊

使用手冊

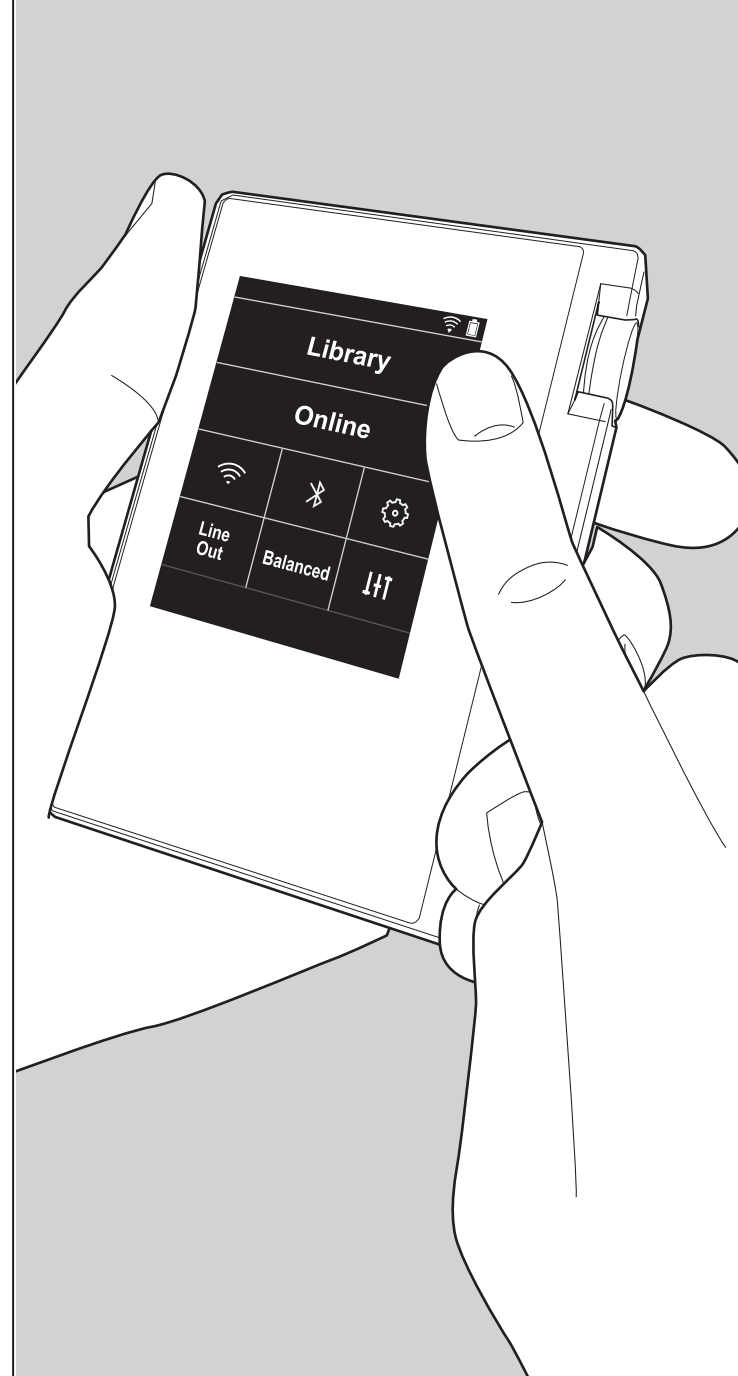



Innehållsförteckning

Innan du börjar	2
Vad som finns i förpackningen	3
Delarnas namn	4
Delarnas namn	4
Grundinställning	6
Sätta på strömmen och grundinställningar	6
Uppspelning	8
Kopiera musik med "X-DAP Link"	8
Dra och släpp för att kopiera musik	13
Lyssna på musik från "Bibliotek"	14
Skapa en spellista	16
Använda nätverkstjänster	17
Koppling BLUETOOTH®	18
Line out	19
Usb-utgång	20
Avancerade inställningar	21
⚙️ Andra inställningar	21
IHLjudjustering	25
Anpassa startskärmen	27
Programuppdatering	28
Ytterligare information	30
Ytterligare information	30
Övrigt	31
Skriver in text	31
Allmänna specifikationer	32
Försiktighetsåtgärder vid användning	33



Vad som finns i förpackningen

1

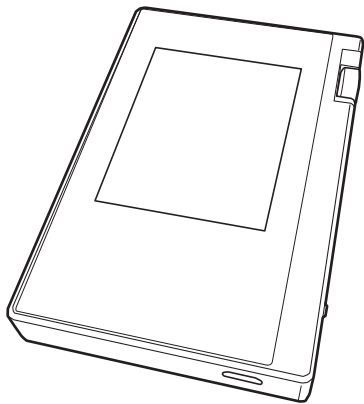

1. Huvudapparat (1)
2. Mikro-usb-kabel (1)
3. Skyddsfilm (1)

Den skyddar huvudapparaten. Dra av den tillfälliga filmen som sitter på displayen först, och fäst sedan den här filmen.

- Snabbstartsguide (1)

* Det här dokumentet är en onlinebruksanvisning. Den följer inte med som ett tillbehör.

2

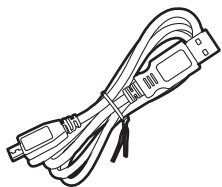

3

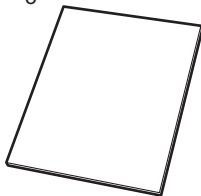

Delarnas namn

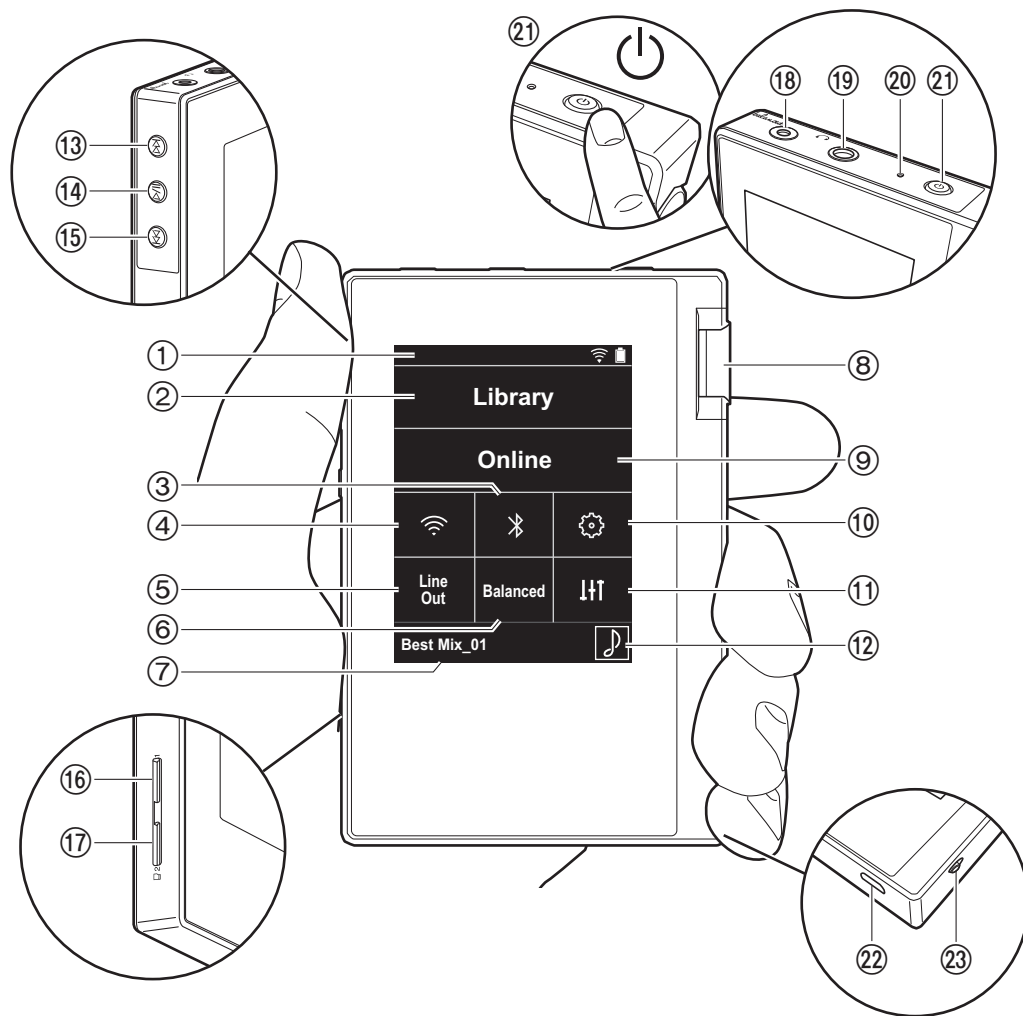

1. Statusfält
2. Bibliotek: Tryck för att visa spår som kopierats från din dator (P14).
3. Sätter på eller stänger av BLUETOOTH-funktionen. "⌘" visas i statusfältet när den är på. Koppling krävs för att ansluta enheter som är kompatibla med den trådlösa BLUETOOTH-tekniken. Se "Koppling BLUETOOTH®" (P18) för info om anslutningsinställningar.
4. Sätter på eller stänger av Wi-Fi-funktionen. "📶" visas i statusfältet när den är på. Det är nödvändigt att göra anslutningsinställningar för att använda wifi-funktioner. Se "2. Wi-Fi" (P7) för info om anslutningsinställningar.
5. Line out: Du kan ändra hörlursutgången till läget för linjeutgången för att ansluta extern utrustning. "Line Out" visas i statusfältet när den är på.
6. Tryck här när du använder balanserade hörlurar och vill växla mellan lägena "Balanced" och "A.C.G."
Balanced: Jämfört med den normala osymmetriska driften gör detta läge att du kan få en högre utmatning, och eftersom den höga spänningen inte är jordad tillsammans med den lägre signalen, kan du förvänta dig överlägsen ljudkvalitet. Eftersom du får en större utmatning, kan du driva hörlurar med en högre impedans.
A.C.G.: Den grundläggande användningsmetoden är densamma som vid Balanced (läge), men använder teknik för att ännu kraftfullare kunna klara jordningsstandarderna, så att du kan njuta av en ljudkvalitet med en förbättrad klarhet och stabilitet än i Balanced (läge). Utmatningsvolymen är dock densamma som med den normala osymmetriska driften.
7. Visar namnet på det spår som spelas. Tryck för att visa uppspelningsskärmen.
8. Volymratt: Vrid ratten för att justera volymen.
9. Online: Tryck för att växla till en skärm som visar en lista över nätverkstjänster, som TuneIn Radio etc. (P17).
10. Du kan ställa in olika inställningar för enheten, såsom Wi-Fi- och BLUETOOTH-inställningar (P21).
11. Du kan ställa in den ljudkvalitet du föredrar (P25).
12. Grafik: Visar albumgrafiken för det spår som spelas.



Tryck för att visa uppspelningsskärmen.

13. Hoppa över-knapp (▶▶): Hoppa till nästa spår. Tryck och håll ned för att spola framåt genom spåret.
14. Spela upp/paus-knapp (▶ / ||)
15. Hoppa över-knapp (◀◀): Hoppa till början av spåret eller till det föregående spåret. Tryck och håll ned för att snabbt spola tillbaka spåret.
16. Mikro sd-kortplats 1
17. Mikro sd-kortplats 2
 - När du sätter i mikro sd-kortet i kortplatsen, ska du sätta i det med kontakterna uppåt och trycka in det helt så att kortet klickar på plats.

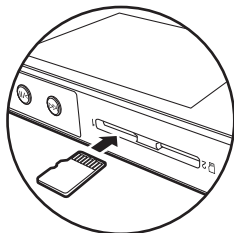

- Gör först en säker borttagning av mikro sd-kortet, innan du tar ur det (P33). Efter att du gjort en säker borttagning, trycker du på mikro sd-kortet tills du hör ett klick och sedan drar du det rakt ut. Mikro sd-kortet kan hoppa ut så se till att du inte blir av med det.
18. Hörlursuttag (*balanced*): Anslut hörlurar som är kompatibla med balanserad utmatning. (2,5 mm/4 ledare)
 19. Hörlursuttag (): Anslut vanliga hörlurar. (3,5mm/3 ledare)
 - Den här apparaten stöder inte samtidig användning av det balanserade hörlursuttaget och hörlursuttaget. Om man använder båda uttagen samtidigt kan det uppstå skador.
 20. Laddningslampa: Den lyser vitt när laddningen börjar. Den släcks när laddningen är klar. Om enheten är i ett tillstånd som förhindrar laddning blinkar den vitt. Försök

att ladda den igen efter ett tag.

21. Strömbrytare (): Tryck på strömbrytaren och håll kvar den för sätta på strömmen. Tryck på strömbrytaren och håll kvar den så att skärmen "Stäng av?" visas, för att stänga av strömmen. Du kan stänga av strömmen genom att trycka på "Ja". Det är bara att trycka på knappen för att sätta på eller stänga av skärmen.
 - Om funktionen blir instabil, kan du stänga av apparaten genom att trycka på och hålla kvar strömknappen i minst 10 sekunder. Se "Om funktionerna inte är stabila" (P33) för mer information.
22. Mikro-usb-port Anslut den medföljande mikro-usb-kabeln för att ladda apparaten (P6) eller överföra musikfiler (P8, P13).
23. HOLD-omkopplare: Du kan låsa apparatens funktioner genom att dra omkopplaren uppåt. När inställningen "Funktioner m. knapp intr." (P23) står på "Aktivera", kan volymratten och sidoknapparna för att spela etc., fortfarande användas.

Sätta på strömmen och grundinställningar

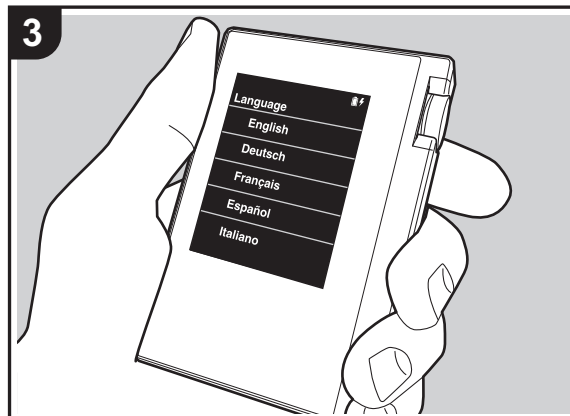
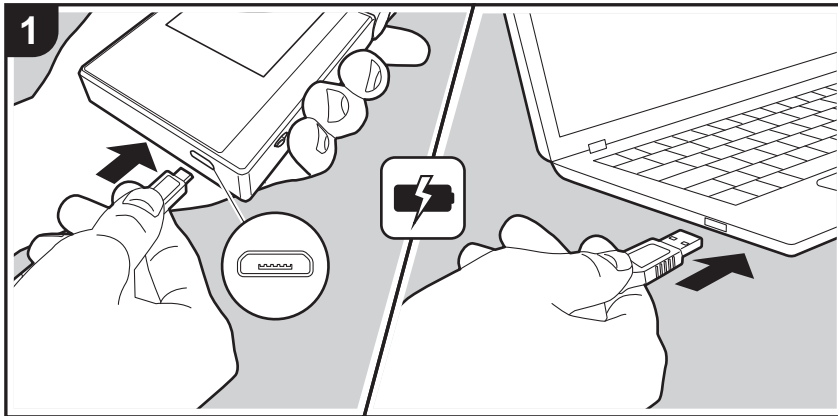

Grundinställningen startar automatiskt

1. Batteriet är inte laddat vid inköpstillfället. Ladda apparaten med den medföljande mikro-usb-kabeln innan den används. Anslut så att den breda sidan av kontakten är neråt när du sätter i den i den här apparatens mikro-usb-port. Laddningsindikeringen visas överst till höger på skärmen vid laddning.
 - Då det kan leda till funktionsfel, använd inte tillbehören med andra apparater än denna enhet och använd ingen annan USB-kabel än den som medföljer denna enhet.
 - Du kan också ladda batterierna när apparaten är på. I så fall kan laddningstiden öka.
2. Strömmen sätts på automatiskt när laddningen startar, och grundinställningarna sätts i gång.
3. Först väljer du det språk du vill använda. Svep uppåt eller nedåt i listan över språk, tryck sedan på det språk du vill använda. När du valt språk, visas en bekräftelse för grundinställningarna. Tryck på "Ja". Om du trycker på "Nej", kommer du att avsluta grundinställningarna och hemskärmen visas.

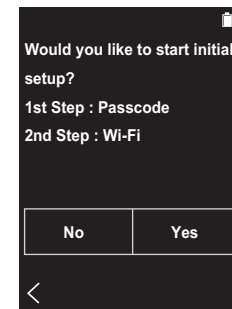

- "Lösenord (P23)" och "Wi-Fi (P21)"-inställningarna kan slutföras senare.



■ 1. Lösenord

Ställ in ett lösenord som används för att skydda den här apparaten. När du ställer in ett lösenord, visas lösenordsskärmen när strömmen sätts på eller när du använder den efter att skärmen slocknat. Du bör skapa ett lösenord för att skydda ditt konto om du kommer att använda en nätverkstjänst.

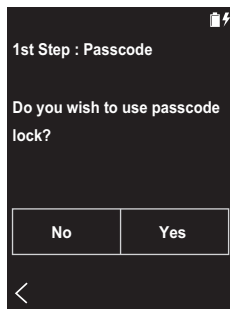

1. Skriv in ett fyrsiffrigt nummer. Om du skrev fel på en siffra, trycker du på "⌫".
2. Ange lösenordet igen för att bekräfta.
 - Om du anger fel lösenord tre gånger, visas ett meddelande som frågar om du vill återställa apparatens inställningar. Observera att även om inställningarna återställs, raderas inte de kopierade musikfilerna.

■ 2. Wi-Fi

Ställs in för att använda nätverkstjänster som TuneIn Radio på den här apparaten.

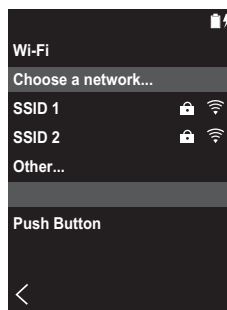
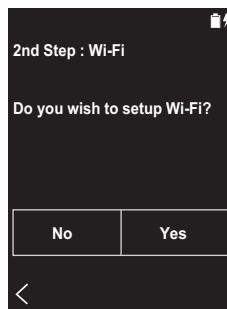

Wi-Fi kan anslutas på följande två sätt.

Genom att välja ett SSID:

1. Tryck på det SSID för den åtkomstpunkt som du vill ansluta bland de SSID som visas.
 - Om åtkomstpunktens SSID inte visas, trycker du på "Övriga..." i SSID-listan och följer instruktionerna på skärmen för att konfigurera.
2. Efter att du tryckt på fältet där man skriver in lösenordet, skriver du lösenordet för åtkomstpunkten och trycker sedan på "Anslut". Mer information om hur du skriver in text finns under "Skriva in text" (P31).
3. "📶" visas i skärmens statusfält när anslutningarna är

klara.

Genom att använda tryckknappen:

- Åtkomstpunkten måste ha en knapp för automatisk inställning.
1. Tryck på "Tryckknapp" på skärmen och tryck på knappen för automatisk inställning på åtkomstpunkten.
 - Hur du använder knappen för automatisk inställning beror på enheten. Titta i enhetens instruktionsbok för att få anvisningar.
 2. "📶" visas i skärmens statusfält när anslutningarna är klara.

Kopiera musik med "X-DAP Link"

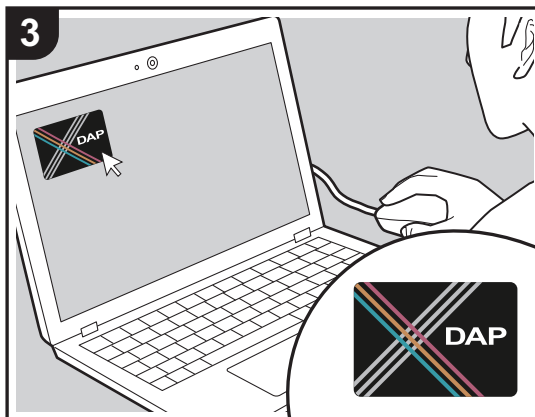
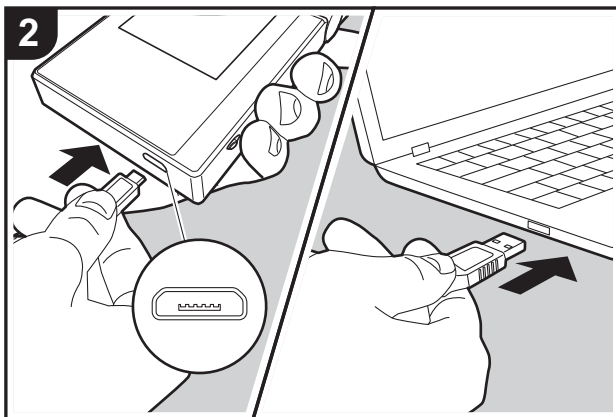
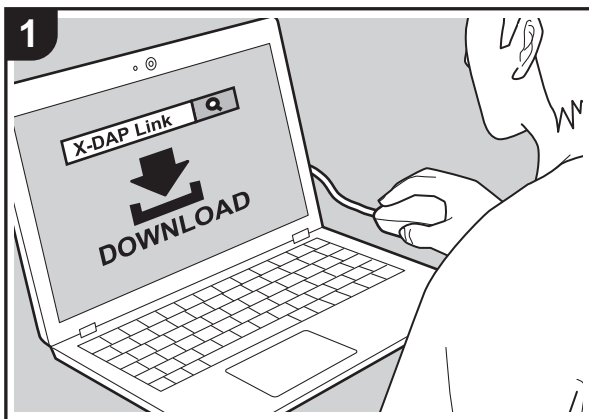

Du kan kopiera musikfiler som lagras på din dator till det inbyggda minnet på den här apparaten eller till ett mikro sd-kort i den här apparaten, och sedan lyssna på musiken via "Bibliotek" (P14). Du kan antingen kopiera med datakopieringsprogramvaran "X-DAP Link" eller genom att dra och släppa (P13).

- X-DAP Link är kompatibel med Windows® 10 (32bitar/64 bitar), Windows® 8 / 8.1 (32 bitar/64 bitar), och Windows® 7 (32 bitar/64 bitar).
- Sätt i ett mikro sd-kort i kortplatsen (P5) för att kopiera till ett mikro sd-kort.
- När du tar bort mikro sd-kortet, ska du först göra en säker borttagning av mikro sd-kortet innan du tar ut det (P33).
- Den här apparaten stöder inte NTFS-formaterade mikro sd-kort.

Installera [X-DAP Link] på datorn

Den här apparaten stöder X-DAP Link version 1.2.0 och senare. Om du använder version 1.2.0 eller tidigare, ska du installera den senaste versionen innan du fortsätter.

Utför följande procedur när apparaten är på.

1. Starta datorn och ladda ner installationsprogrammet för X-DAP Link från följande webbplats.
<http://www.jp.onkyo.com/audiovisual/portable/dap/license.htm>
Dubbelklicka på "setup.exe" för att installera. Följ instruktionerna på skärmen för att installera. Det skapas en genväg på skrivbordet efter installationen.
2. Anslut den här apparaten till en dator med den medföljande mikro-usb-kabeln. Anslut så att den breda sidan av kontakten är neråt när du sätter i den i den här apparatens mikro-usb-port. Du kan skada kontakten eller uttaget om du försöker sätta i den på fel håll. Skärmen "Ändra t. USB-masslagringsläge?" visas, så tryck på "Ja". Tryck inte på "Koppla bort", som visas när du tryckt på det här, förrän överföringen av spellistan är klar. Om du trycker på den, ska du dra ur mikro-usb-



kabeln och ansluta den igen.

3. Starta X-DAP Link. Följande typer av skärmar visas när du startar den.

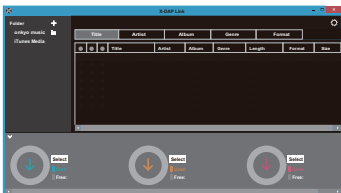

Kopiera musik från en dator

1. Klicka på **1** och välj den mapp som innehåller de musikfiler som du vill kopiera. Om mappen du vill kopiera redan visas, börjar du välja i **2**.

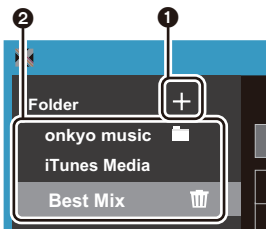

onkyo music

Om det finns musikfiler som du har laddat ned från onkyo music (en webbplats som distribuerar musikfiler), väljer du den mappen.

iTunes Media

Om du använder iTunes® visas en spellista och innehållet. Om det inte går att välja iTunes, öppnar du "Inställningar" - "Avancerat" i iTunes, och sedan sätter du en bock bredvid "Dela iTunes Library-XML med andra program".

- Det kan finnas vissa skillnader i hur funktionerna

fungerar i funktionsskärmarna beroende på iTunes-versionen. Mer information finns i bruksanvisningen för iTunes.

2. En lista över musikfiler visas i mitten på skärmen när du har valt den.

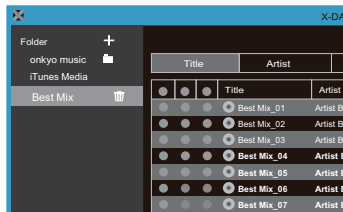

3. Klicka på **3** i nedre vänstra hörnet av skärmen och välj kopieringsmål. Vid kopiering till den här apparatens Internminne, väljer du "Internal"; vid kopiering till ett mikro sd-kort, välj sedan "Removable disk" för kortet du ska kopiera till, och klicka sedan på "OK". Du kan också klicka på **4** **5** för att ange olika kopieringsmål i **3**.

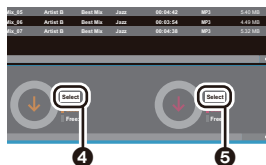
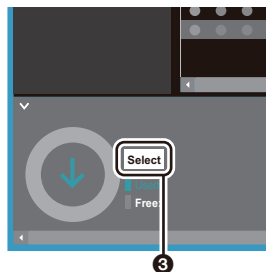

4. Välj musikfiler som du vill kopiera enligt kopieringsmålet som angavs i steg 3. Om kopieringsmålet valdes genom att klicka på **6**, sätter du bockar i kolumn **6** till vänster om de musikfiler som ska läggas till. Genom att klicka på knappen med en bock **7** högst upp i listan, kan du antingen markera eller avmarkera alla spår.
 - Om det redan finns kopierade musikfiler i kopieringsmålet, markeras knappen med en bock automatiskt. Om det finns musikfiler som du vill ta bort från den här apparaten, ta bort markeringen vid dem.

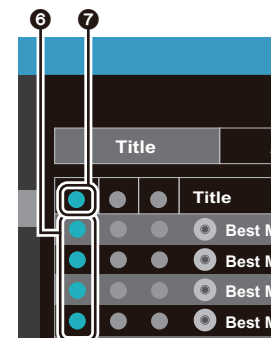



Om kopieringsmålet valdes genom att klicka på 4, klickar du på 8 i den mittkolumnen, och om du klickade på 5 för att välja kopieringsmål, klickar du på knappen med en bock 9 i kolumnen till höger.

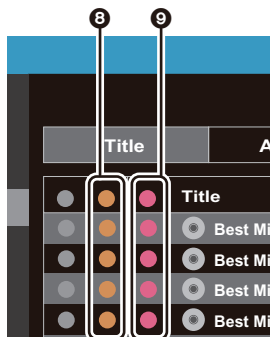

5. Om kopieringsmålet valdes genom att klicka på 3 i steg 3, klickar du på 10.

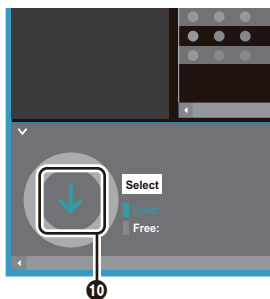

Om kopieringsmålet valdes genom att klicka på 4 klickar du på 11, och om du valde 5, klickar du på 12.

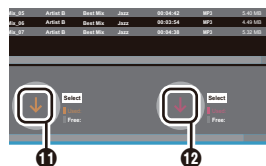

6. När du klickar på "OK" i bekräftelseskärmen, kopieras de markerade musikfilerna till den här apparaten.
- När du kopierar en musikfil och ett felmeddelande visas, startar du om apparaten och gör om proceduren igen. Om felmeddelandet visas igen, använder du datorn för att ta bort "xdaplink"-mappen från det inbyggda minnet i den här apparaten.
7. Tryck "Koppla bort" på den här apparatens skärm och dra ur mikro-usb-kabeln. Se "Lyssna på musik från "Bibliotek""(P14) för info om uppspelningsfunktioner.

Skapa en spellista med "X-DAP Link"

Du kan skapa en spellista med "X-DAP Link" och sedan överföra den tillsammans med musikfilerna till den här enheten. Det finns stöd för att skapa spellistor med X-DAP Link i X-DAP Link version 1.3.0 eller senare. Om du använder version 1.3.0 eller tidigare, ska du installera den senaste versionen innan du fortsätter.

Utför följande procedur när apparaten är på.

- Anslut den här apparaten till en dator med den medföljande mikro-USB-kabeln. Anslut så att den breda sidan av kontakten är neråt när du sätter i den i den här apparatens mikro-USB-port. Du kan skada kontakten eller uttaget om du försöker sätta i den på fel håll. Skärmen "Ändra t. USB-masslagringsläge?" visas, så tryck på "Ja". Tryck inte på "Koppla bort", som visas när du tryckt på det här, förrän överföringen av spellistan är klar. Om du trycker på den, ska du dra ur mikro-usb-kabeln och ansluta den igen.
- Starta X-DAP Link.

- Klicka på 1 i vänstra hörnet av skärmen och skriv in spellistans namn. Spellistan du skapade läggs till i skärmens vänstra sida när du klickar på "OK".

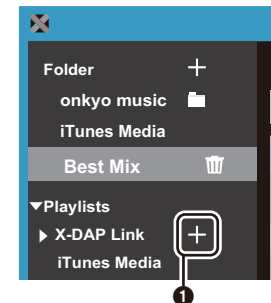

- Klicka på 2 och välj den mapp som innehåller de musikfiler du vill lägga till i spellistan. Om mappen du vill lägga till i spellistan redan visas, börjar du välja i 3.

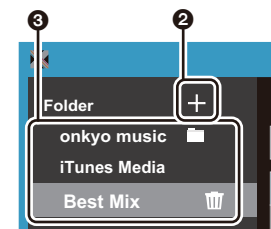

5. Dra de musikfiler du vill lägga till i spellistan och släpp dem i den spellista du har skapat.

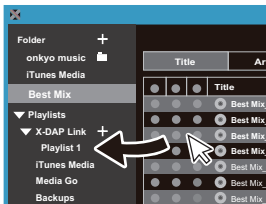

6. Upprepa steg 4 och 5 för att fortsätta att lägga till spår i spellistan.

7. Klicka på 4 i nedre vänstra hörnet av skärmen och välj överföringsmål.

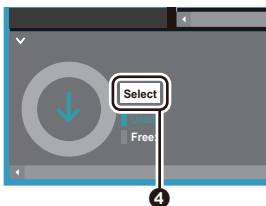

8. Vid överföring till den här apparatens inbyggda minne väljer du "Internal"; vid överföring till ett micro sd-kort väljer du "Removable disk" för kortet du ska kopiera till, och klickar sedan på "OK" vid 5.

- Oberoende av målet du överförde spellistan till, visas den på samma plats i en lista på den här apparaten.

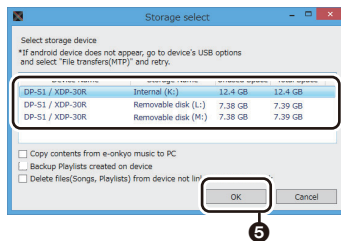

9. När spellistan som ska överföras till den här apparaten väljs, visas en skärm i mitten av skärmen, som påminner om den som visas nedan. Efter att du satt en bock i 6 i den vänstra kanten, klickar du på 7.

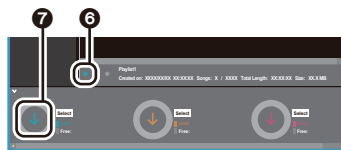

10. När du väljer "OK" i bekräftelseskärmen, kopieras den markerade spellistan till den här apparaten.
- När du överför en spellista och ett felmeddelande visas, startar du om den här apparaten och gör om proceduren igen. Om felmeddelandet visas igen, använder du datorn för att ta bort "xdaplink"-mappen från det inbyggda minnet i den här apparaten.
11. Tryck "Koppla bort" på den här apparatens skärm och dra ur mikro-usb-kabeln. Se "Ladda spellistor" (P16) för info om hur du läser in spellistor.

Säkerhetskopiera spellistor på din dator

Du kan säkerhetskopiera spellistor du har skapat på den här apparaten till din dator med hjälp av X-DAP Link. Du kan återställa spellistorna du har säkerhetskopierat genom att överföra dem från X-DAP Link.

Så här säkerhetskopierar du:

1. Anslut den här apparaten till en dator med den medföljande mikro-USB-kabeln. Skärmen "Ändra t. USB-masslagringsläge?" visas, så tryck på "Ja".
2. Starta X-DAP Link.
3. När du trycker på 1 nere till vänster i skärmen, visas skärmen "Storage select".



4. Välj lagring i 2, sätt en bock bredvid "Backup Playlists created on device" i 3, klicka sedan på "OK" vid 4 för att starta säkerhetskopieringen.

- Oavsett vilken lagring som valts, säkerhetskopieras spellistefilerna som skapats på den här apparaten på datorn på en gång.
- Spellistor som skapats på andra enheter säkerhetskopieras inte.

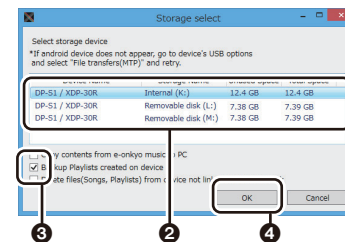



5. När säkerhetskopieringen är klar, läggs säkerhetskopians datum och tid och spellistefilen till i skärmen, på vänster sida.

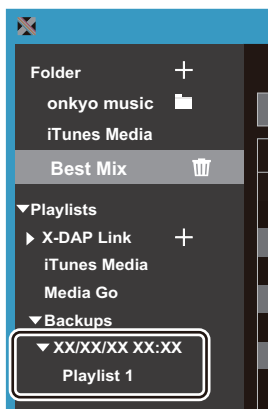

- Du kan inte redigera de säkerhetskopierade spellistefilerna i din dator.

Så här återställer du:

1. Anslut den här apparaten till en dator med den medföljande mikro-USB-kabeln. Skärmen "Ändra t. USB-masslagringsläge?" visas, så tryck på "Ja".
2. Starta X-DAP Link.
3. När du trycker på 5 nere till vänster i skärmen, visas skärmen "Storage select".

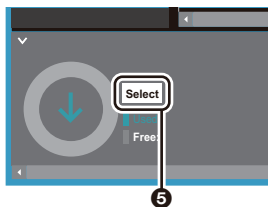

4. Välj lagringsplats där du vill återställa spellistefilen vid 6 och klicka sedan på "OK" vid 7.

- Oavsett vilken lagring som valts som återställningsplats, återställs spellistan automatiskt som en spellista för den här apparaten.

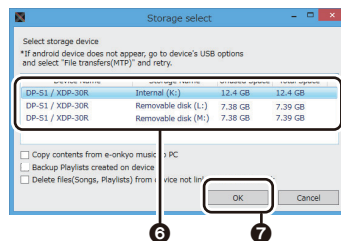

5. Välj den spellistefil du vill återställa vid 8, sätt sedan en bock bredvid "Send backup Playlist to the device" vid 9 till höger i skärmen. Observera att om det finns en spellista med samma namn på den här apparaten när du återställer en spellista, kommer spellistan att skrivas över.

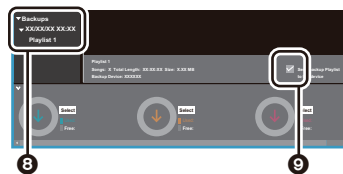

6. Klicka på 10 nedtill i skärmen och klicka sedan på "OK" för att starta återställningen av filen.



Dra och släpp för att kopiera musik

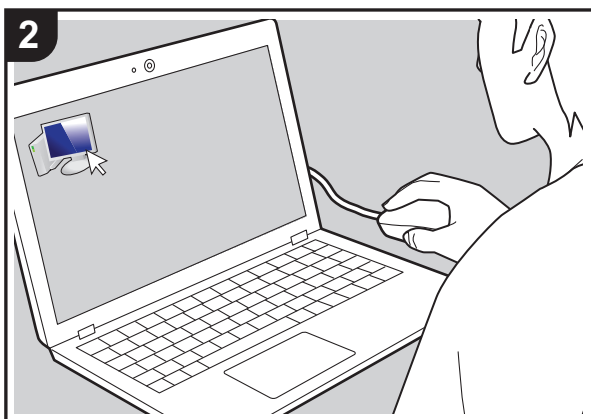
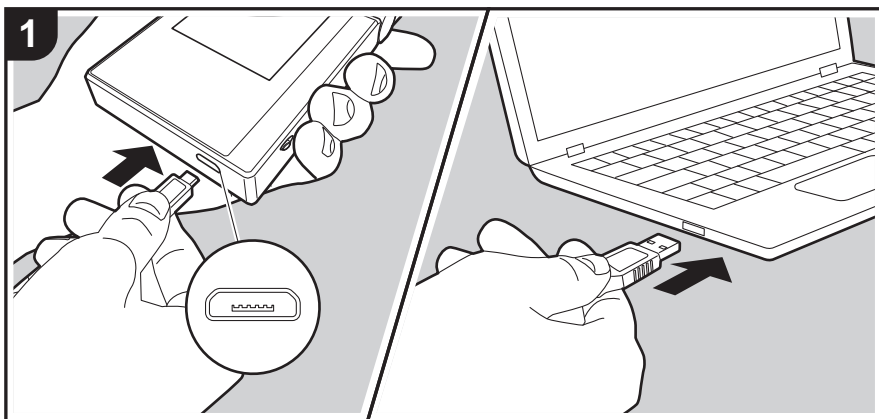

Du kan kopiera musikfiler som lagras på din dator till det inbyggda minnet på den här apparaten eller dra och släppa på ett mikro sd-kort i den här apparaten, och sedan lyssna på musiken via "Bibliotek" (P14).

- Sätt i ett mikro sd-kort i kortplatsen (P5) för att kopiera till ett mikro sd-kort.
- När du tar bort mikro sd-kortet, ska du först göra en säker borttagning av mikro sd-kortet innan du tar ut det (P33).
- Den här apparaten stöder inte NTFS-formaterade mikro sd-kort.

Kopiera musik från en dator

1. Anslut den här apparaten till en dator med den medföljande mikro-usb-kabeln. Anslut så att den breda sidan av kontakten är neråt när du sätter i den i den här apparatens mikro-usb-port. Du kan skada kontakten eller uttaget om du försöker sätta i den på fel håll. Skärmen "Ändra t. USB-masslagringsläge?" visas, så tryck på "Ja". Tryck inte på "Koppla bort", som visas när du tryckt på det här, förrän överföringen av spellistan är klar. Om du trycker på den, ska du dra ur mikro-usb-kabeln och ansluta den igen.
 - Om "Autoplay" eller något liknande visas på datorn, väljer du "Open folder to view files" och går sedan vidare till steg 3.
2. Öppna "PC", "My Computer", etc., på din dator.
3. Välj spara mål i listan. Öppna "Internal" för att kopiera till den här apparatens inbyggda minne. Öppna "Removable disk"-kortet som du vill kopiera till, för att kopiera till ett mikro sd-kort.
 - Vilken skärm som visas beror datorns OS och språk.
4. Dra och släpp mappen på datorn som innehåller de musikfiler du vill kopiera till kopieringsmålet.
5. Tryck "Koppla bort" på den här apparatens skärm och dra ur mikro-usb-kabeln. Se "Lyssna på musik från "Bibliotek""(P14) för info om uppspelningsfunktioner.

Lyssna på musik från "Bibliotek"

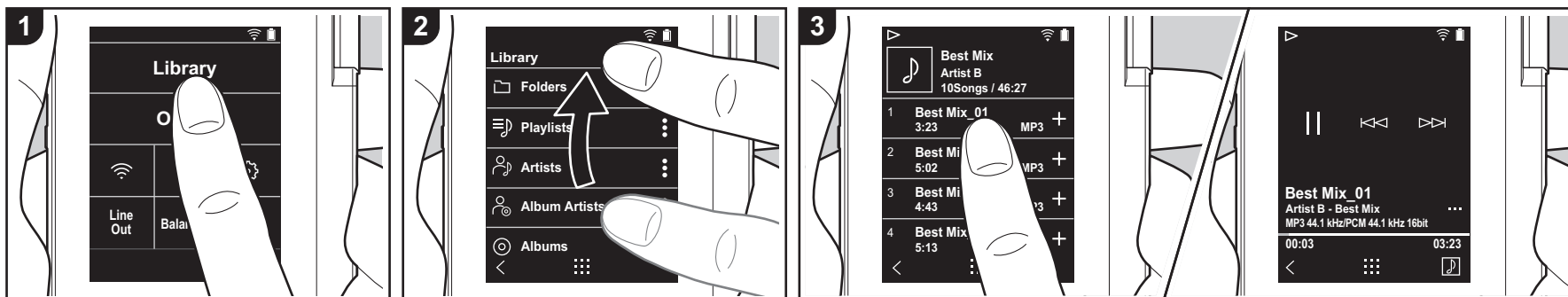

Du kan lyssna på musikfiler som kopierats från din dator eller lyssna på musik på ett mikro sd-kort som satts i. Observera att funktionerna för att spela upp är likadana för båda.

- Se (P5) för information om hur du sätter i mikro sd-kortet.
- När du tar bort mikro sd-kortet, ska du först göra en säker borttagning av mikro sd-kortet innan du tar ut det (P33).
- Den här apparaten stöder inte NTFS-formaterade mikro sd-kort.

■ Spela musik med "Bibliotek"

1. En kategoriserad lista över de spår du kopierade från datorn visas när du trycker på "Bibliotek" i hemskärmen.
 - Det kan ta lite tid innan synkroniserade spår visas.
2. Svep listskärmen uppåt och nedåt och tryck sedan på skärmen på önskad kategori.

Mappar

Alla spår som sparats i samma

mappnivå visas.

Spellistor

Visar en lista med spellistor som du skapat (P16).

Artister

Visar efter artist enligt informationen om vilka artister som varit med, och som sparats i musikfilerna.

Album artister

Visar efter artist enligt informationen som sparats om vilka artister som varit med i albumet.

Album

Visar efter album.

Sånger

Visar alla spår.

Genrer

Visar efter genre.

3. När du trycker på det spår du vill spela i

listan över spår, växlar skärmen till uppspelningsskärmen och börjar spela. Tryck på "<" längst ned till vänster på skärmen för att återgå till listan över spår.

- Anslut inte hörlurar som har en impedans utanför märkområdet eftersom det kan leda till skador. Under "Allmänna specifikationer"(P32) finns specifikationer för hörlurar.
- Vid inköpstillfället, är Automatisk synkronisering-funktionen på, så när musikfiler kopieras till den här apparaten eller när ett mikro sd-kort med musikfiler sätts i (P5), synkroniseras informationen automatiskt. Spåren kan inte visas när "Automatisk synkronisering" (P22) inte ställts in.

■ Ändra ordningen för kategorier i "Bibliotek"

Tryck på "⋮" på höger sida av skärmen för

den kategori som du vill byta plats på i den "Bibliotek" kategoriserade listan och tryck sedan antingen på "↑" eller "↓". Tryck på "x" för att bekräfta den ändrade ordningen.

Justera volymen

Vrid volymratten för att justera volymen.

- Volymfältet visas på skärmen när du vrider på volymratten.

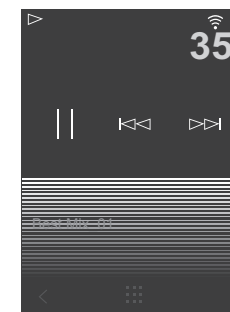



■ Uppspelningsskärmen

Skärm A

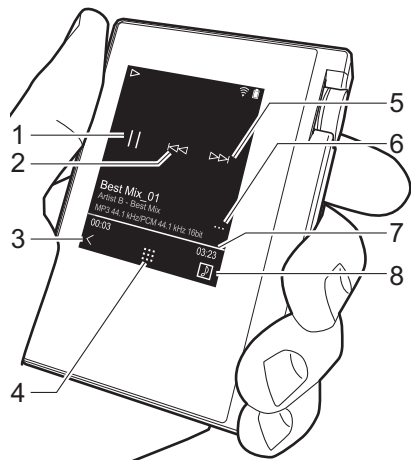

1. Spela/pausa (▶ / ||)
2. Hoppa (⏮ / ⏪)
- Hoppa till början av spåret eller till det föregående spåret.
3. Återgår till listan över spår.
4. Växlar till hemskärmen.
5. Hoppa (▶▶ / ⏭)
- Hoppa till nästa spår.
6. Växlar till skärm B.
7. Sökfält
- Flyttar sig allteftersom spåret spelas upp. Genom att dra åt vänster eller höger från det aktuella uppspelningssläget, kan du flytta uppspelningssläget till den position där du lyfter fingret.
8. Tryck för att visa albumgrafiken.

Skärm B

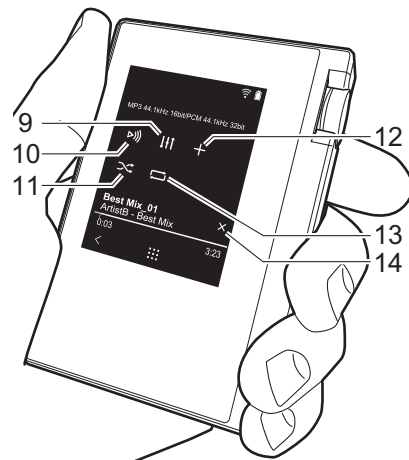

9. Ljudjustering
- Du kan ställa in den ljudkvalitet du föredrar (P25).
10. Växla utgång mellan "Hörlur", "Line out" eller "Bluetooth".
- När du väljer "Line out", matas ljudet ut genom hörlursuttaget på högsta volym, så använd inte hörlurar. Justera volymen på den anslutna enheten.
- "Bluetooth" visas när BLUETOOTH är på och en enhet som är kompatibel med den trådlösa tekniken BLUETOOTH är ansluten.
11. Blandningsläge
- Du kan växla mellan att ha slumpmässig uppspelning på eller av genom att trycka

på den här. "⌘" visas i skärmens statusfält när den är på.

12. Spåret som spelas läggs till i spellistan (P16).
13. Upprepa-läge
- Tryck för att ändra läge. Repetera 1 spår, → repetera alla spår, → ingen repetering. "1" visas i skärmens statusfält när repetition av 1 spår ställts in, och "⌘" visas när alla spår repeteras.
- Det går inte att ställa in repetition av 1 spår när blandningsläget är på.
14. Växlar till skärm A. När du har bytt till skärm B från skärmen med albumgrafik, ändras den till skärmen med albumgrafik.



Skapa en spellista

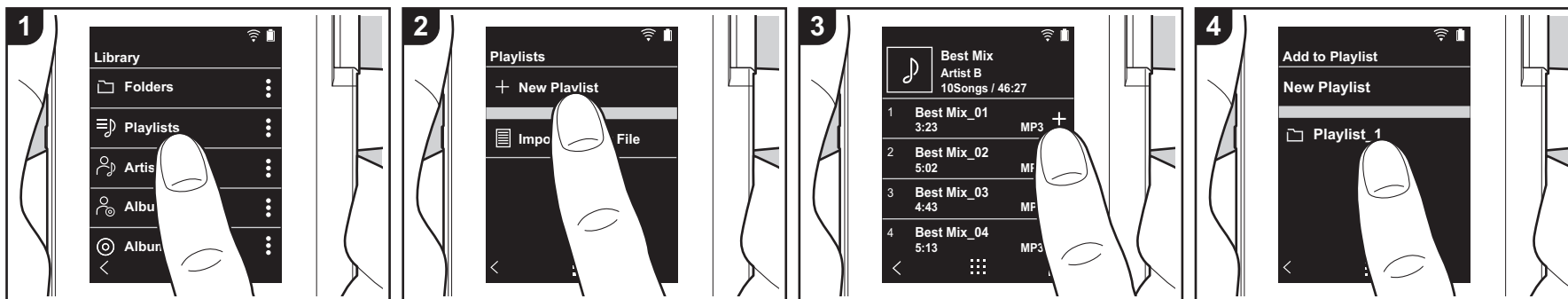

Du kan välja de spår du vill, för att skapa en egen spellista.

1. Tryck på "Spellistor" i den kategoriserade listan i "Bibliotek".
2. Tryck på "Ny spellista" och skriv in titeln. Mer information om hur du skriver in text finns under "Skriva in text" (P31). Tryck på "<" längst ner till vänster på skärmen för att växla till spårlistan när du har skrivit klart texten.
3. I listan trycker du på "+" till höger om det spår du vill lägga till i spellistan.
4. Tryck på en spellista som du har skapat för att spara spåret i spellistan.
5. Upprepa steg 3 och 4 för att fortsätta att lägga till spår i spellistan.
 - Spellistor som skapats utanför "Bibliotek", som i iTunes, visas inte i listan över spellistor på den här apparaten.

■ Redigera en spellista

Tryck på "Spellistor" i listan över kategorier i "Bibliotek" för att visa listan med spellistor.

Så här raderar du en spellista:

Tryck på "⋮" längst upp till höger i den spellista du vill ta bort, och tryck sedan på "🗑️".

Så här ändrar du namn på en spellista:

Tryck på "⋮" längst upp till höger i den spellista vars namn du vill ändra, och tryck sedan på "✎".

■ Redigera spår i en spellista

Tryck på "Spellistor" i listan över kategorier i "Bibliotek" för att visa listan med spellistor. Tryck på den spellista du vill redigera.

Så här raderar du ett spår i en spellista:

Tryck på "⋮" längst upp till höger vid det spår du vill ta bort, och tryck sedan på "🗑️".

- Spåren tas inte bort från den här apparaten även om du tar bort dem från en spellista.

Så här ändrar du ordningen på spåren i en spellista:

Tryck på "⋮" längst upp till höger vid det spår du vill byta plats på, och tryck sedan på "↑↓".

■ Ladda spellistor

Läs in de spellistefiler som överförts till det inbyggda minnet i den här apparaten eller till ett micro SD-kort för att använda som en spellista för den här apparaten.

- Den här apparaten kan läsa in spellistor i formaten m3u, m3u8, pls och wpl.
1. Tryck på "Spellistor" i den kategoriserade listan i "Bibliotek".
 2. Tryck på "Importerera spellistefil" för att visa en lista över de spellistefiler du har sparat.
 - "Importerera spellistefil" visar en lista över alla spellistefiler som har överförts till det inbyggda minnet, till micro SD-kort 1, eller till micro SD-kort 2.
 3. Efter att ha tryckt på filen i listan du vill läsa in som spellista, trycker du på "Ja".
 - Spellistefilen raderas inte från listan även om du läser in den.



Använda nätverkstjänster

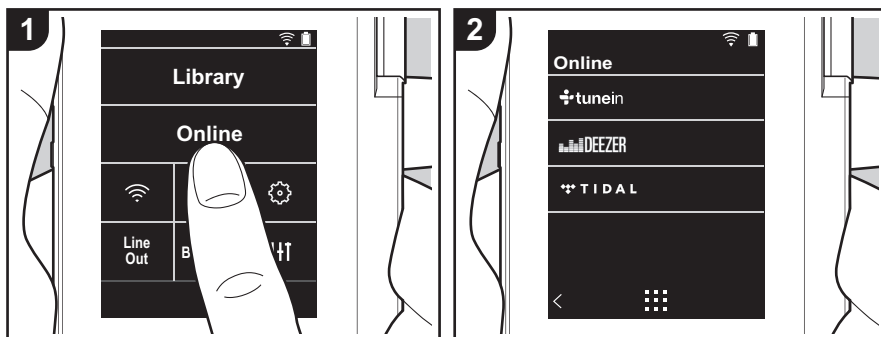

Du kan använda nätverkstjänster som TuneIn Radio, DEEZER och TIDAL genom att ansluta den här apparaten till ett nätverk som har internetanslutning.

- Det måste finnas en Wi-Fi-anslutning för att kunna spela upp nättjänsterna.
- Beroende på nätverkstjänsten, kan användaren behöva registrera sig från datorn först. Se webbsidorna för varje tjänst för information om dessa.
- Programuppdateringar kan introducera funktioner och tjänsteleverantörer kan lägga ned sina tjänster, vilket innebär att vissa nätverkstjänster och visst innehåll kanske inte är tillgängliga i framtiden.

Uppspelning

Utför följande procedur när apparaten är på.

1. Tryck på "Online" i den här apparatens hemskärm.
2. Tryck på den nätverkstjänst du vill använda.
3. Följ instruktionerna på skärmen och

tryck på radiostationen eller programmet för att börja spela.

- Tryck på "<" längst ner till vänster i skärmen för att återgå till föregående skärm.

Nätverkstjänstmenyer

Du kan registrera vissa kanaler som dina favoriter eller ta bort kanaler som du har registrerat från dina favoriter. Den meny som visas beror på vilken tjänst som har valts för närvarande.

En meny visas genom att trycka på "... " längst ner till höger på skärmen när du spelar en station och sedan trycker på " : " i mitten av skärmen.

Om TuneIn Radio-kontot

Genom att skapa ett konto på webbplatsen för TuneIn Radio (tunein.com) och logga in från enheten kan du automatiskt lägga till favoritradiokanaler och program i "My Presets" på enheten när du följer dem på webbplatsen. "My Presets" visas i nivån

under TuneIn Radio.

Du måste logga in på TuneIn Radio från enheten för att kunna visa radiokanaler som registrerats i "My Presets". För att logga in, välj "Login" - "I have a TuneIn account" i topplistan för "tunein" på enheten och ange sedan ditt användarnamn och lösenord.

- Om du associerar enheten till My Page på webbplatsen TuneIn Radio med registreringskoden som du får när du väljer "Login" på apparaten, kan du logga in från "Login" - "Login with a registration code" utan att ange användarnamn och lösenord.



Koppling BLUETOOTH®

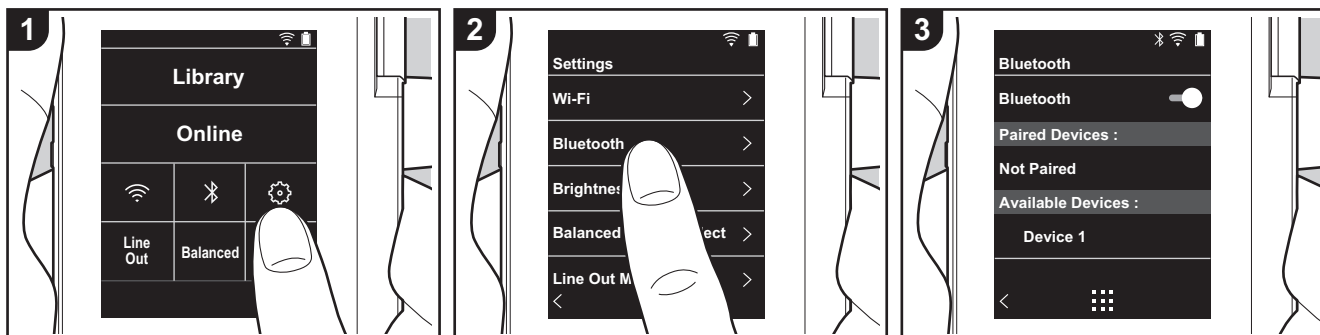

Du kan lyssna på musik trådlöst med hjälp av enheter som är kompatibla med den trådlösa BLUETOOTH-tekniken, som hörlurar eller högtalare. Det går att få mottagning över en sträcka på 10 m vid fri sikt. Kommunikationsavståndet kommer att minska under vissa förhållanden. Den här apparaten stöder Qualcomm® aptX™ HD. Du kan njuta av trådlöst ljud i högre kvalitet genom att ansluta hörlurar och trådlösa högtalare som stöder aptX HD.

- Uppspelningen kommer att vara aptX när apparaten är ansluten till en Bluetooth-kompatibel enhet som stöder aptX och aptX HD när den är ansluten till en Bluetooth-kompatibel enhet som stöder aptX HD.

Att koppla för uppspelning

Det är nödvändigt att koppla ihop dem när du ansluter enheter som är kompatibla med den trådlösa BLUETOOTH-tekniken första gången. Se till att den enhet som är kompatibel med den trådlösa BLUETOOTH-tekniken och som du vill

ansluta, är redo att upptäckas.

1. Tryck på "⚙️" i hemskärmen.
2. Tryck på "Bluetooth".
3. Sätt på BLUETOOTH-funktionen och välj enheten att ansluta i listan "Tillgängliga enheter".
4. Kopplingen blir klar efter en liten stund.
5. Tryck på "Bibliotek" eller "Online" i hemskärmen.
 - Enheten kan lagra data för upp till åtta hopkopplade enheter.

När du ansluter efter att första anslutningen gjorts

1. Tryck på "⚙️" i hemskärmen.
2. Tryck på "Bluetooth" och tryck på den enhet som du vill ansluta i "Kopplade enheter".

Avbryta en anslutning

1. Tryck på "⚙️" i hemskärmen.
2. Tryck på "Bluetooth".
3. Tryck på "⋮" längst upp till höger vid den enhet du vill koppla från, och tryck

sedan på "Koppla från".

- Kopplingsinformationen raderas inte även om du avbryter anslutningen. Tryck på "Glöm denna enhet" för att radera kopplingsinformationen.

Line out

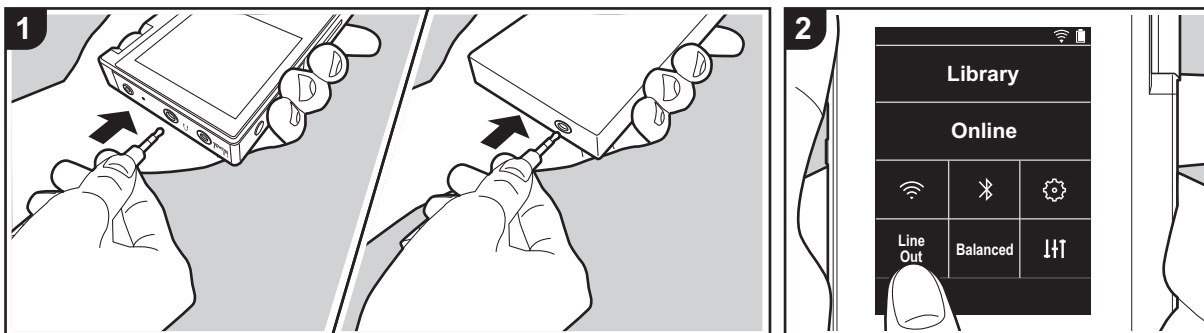

Du kan till exempel ansluta en hörlursförstärkare eller D/A-omvandlare som har en linjeingång. Du kommer att behöva en hörlurskontakt (finns i handeln) för att ansluta till den här enheten. Kontrollera att du har rätt typ av hörlurskontakt till uttaget på den enhet du ansluter.

Ansluta en enhet

1. Anslut enheten till den här apparaten via hörlursuttaget.
2. Sätt på strömmen till den här apparaten, och välj "Line Out" i hemskrmen för att sätta på linjeutgången. "Line out" visas i skärmens statusfält när den är på.
 - När "Line out" är på, matas ljudet ut genom hörlursuttaget på högsta volym, så använd inte hörlurar. Justera volymen på den anslutna enheten.

Usb-utgång

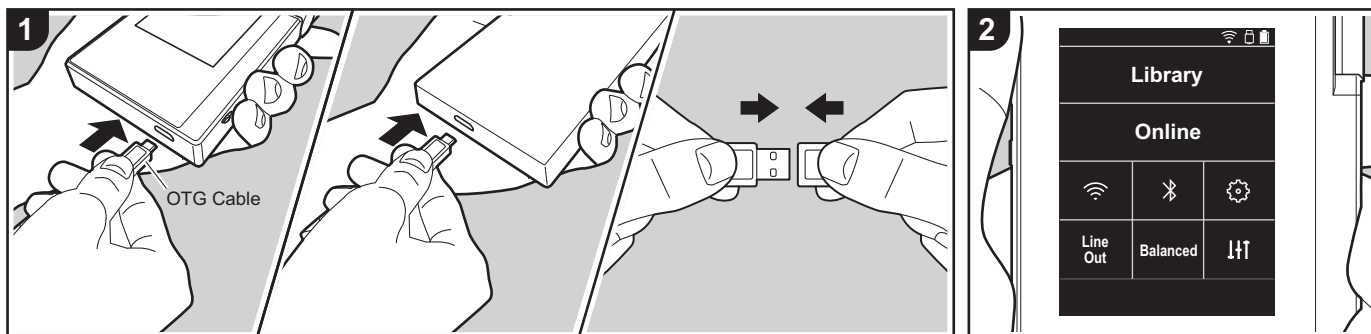

Du kan till exempel ansluta en hörlursförstärkare eller D/A-omvandlare som har en usb-kontakt. Du kommer att behöva en usb OTG-kabel (On-The-Go) (finns i handeln) för att ansluta till den här enheten. Kontrollera att du har rätt typ av usb-kabel till usb-porten på den enhet du ansluter OTG-kabeln till. Om det är en micro-usb-port, kan du använda usb-kabeln som följer med den här apparaten.

Den här apparaten är kompatibel med följande enheter. (Gäller från december 2017)

Hörlursförstärkare: XPA-700, DAC-HA300

- Om den anslutna USB-DAC inte stödjer DoP-strömning kan uppspelning och anslutna enheter påverkas negativt.

Ansluta en enhet

1. Anslut den här apparaten till enheten du vill ansluta med hjälp av en OTG-kabel, etc. Se till att du sätter i kabeln med rätt sida uppåt när du ansluter. Du kan

- skada kontakten eller uttaget om du försöker sätta i den på fel håll.
2. Sätt på strömmen på apparaten och den anslutna enheten. När den här apparaten hittar den anslutna enheten, visas "USB" i skärmens statusfält.
 - När musikfiler i DSD-format spelas, kan DoP-formatet matas ut via usb (P22).



⚙️ Andra inställningar

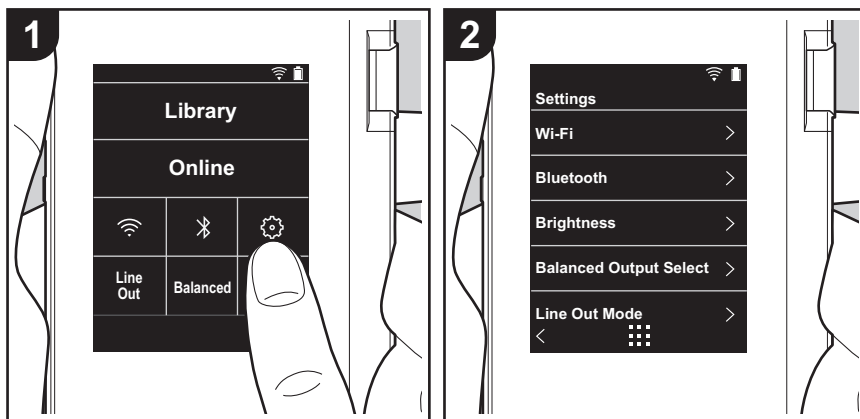

Tryck på ⚙️ för att göra inställningar för Wi-Fi och BLUETOOTH, inställningar för ljudutmatning, inställningar för lösenord, programuppdateringar och många andra inställningar.

1. Tryck på "⚙️" i hemskärmen.
2. Tryck på det alternativ du vill ställa in.

■ Wi-Fi

"På": Anslutning till ett nätverk via Wi-Fi är aktiverad. Detta gör att du kan göra olika inställningar som har med Wi-Fi att göra, som att välja SSID för den åtkomstpunkt som skall anslutas.

"Av (standardvärde)": Anslutning via wifi är inte aktiverat

■ Bluetooth

Bluetooth

"På": Möjliggör anslutning till en enhet som är kompatibel med den trådlösa tekniken BLUETOOTH. Det gör också att du kan göra olika inställningar som har med BLUETOOTH att göra, som koppling.

"Av (standardvärde)": När BLUETOOTH inte ska användas

Aktivera aptX™ HD: När den här funktionen är på kan du få ännu bättre trådlöst ljud från dina hörlurar eller högtalare som är kompatibla med trådlös Bluetooth-teknik och som stöder aptX HD. Om ljudavbrott uppstår under uppspelningen med aptX HD kan problemet avhjälpas genom att inaktivera denna funktion.

"På (standardvärde)": Aktivera aptX HD

"Av": Inaktivera aptX HD. När funktionen är inaktiverad sker uppspelningen med aptX eller SBC, enligt den kodek som stöds av den anslutna enheten som är kompatibel med trådlös Bluetooth-teknik.

■ Ljusstyrka

Du kan justera skärmens ljusstyrka. Ljusstyrkan kan ställas in med skjutreglaget i 10 steg mellan "⚙️ (1)" och "☀️ (10)". Skärmen blir ljusare när du skjutet det åt höger (standardvärdet är "9").

■ Välj balanserad utmatning

Används när balanserade hörlurar ska anslutas.

"Balanced (standardvärde)": Jämfört med den normala osymmetriska driften, kan du få en högre utmatning, och eftersom den höga spänningen inte är jordad tillsammans med den mindre signalen, kan du förvänta dig en överlägsen effekt på musikens kvalitet. Eftersom du



får en större utmatning, kan du driva hörlurar med en högre impedans.

"A.C.G.": Den grundläggande användningsmetoden är densamma som vid Balanced (läge), men använder teknik för att ännu kraftfullare kunna klara jordningsstandarderna, så att du kan njuta av en ljudkvalitet med en förbättrad klarhet och stabilitet än i Balanced (läge). Utmatningsvolymen är dock densamma som med den normala osymmetriska driften.

- Den här apparaten stöder inte samtidig användning av det balanserade hörlursuttaget och hörlursuttaget. Om man använder båda uttagen samtidigt kan det uppstå skador.

■ Line Out-läge

"På": Ändra hörlursutgången till läget för linjeutgången för att ansluta extern utrustning. När "Line Out-läge" är på, matas ljudet ut genom hörlursuttaget på högsta volym, så använd inte hörlurar. Justera volymen på den anslutna enheten.

- När den sätts på för europeiska modeller, kan du sedan välja antingen "Fast (Standardvärde)" eller "Variabel". När "Variabel" väljs, kan volymen justeras på den här apparaten. Om du väljer "Fast", kan du justera volymen på den anslutna externa enheten.

"Av (standardvärde)": Linjeutgången är inte aktiverad.

■ Ljud

Förförstärkning: Du kan välja en nivå för hörlursutgången som passar dina hörlurar.

Välj "Hög (standardvärde)", "Normal", eller "Låg".

- Sänk volymen först om du tänker att välja "Hög".
- När du ansluter ett par hörlurar för första gången, ställ in den på "Låg" och ändra volymen gradvis.

Volymbegränsare: Du kan ställa in en övre gräns för den maximala volymen så att volymen inte ökar för mycket. Välj mellan "0" och "60 (standardvärde)".

USB Audio: Det går att mata ut musikfiler i DSD-format i DoP-format via usb. Observera att DSD inte matas ut om "Utmatning DSD" ställts in på av.

- Om den anslutna USB-DAC inte stödjer DoP-strömning kan uppspelning och anslutna enheter påverkas negativt.

Utmatning DSD: "På" / "Av (standardvärde)"

ReplayGain

När den här funktionen är på korrigeras volymskillnaderna mellan varje musikfil och spelas upp enligt ett standardvärde. För att använda ReplayGain måste du först använda programvara osv. på en dator för att bädda in volyminformationen i musikfilen.

Aktivera ReplayGain: "På" / "Av (standardvärde)"

Inst. normalisera: Välj antingen "Spärförstärkning" eller "Albumförstärkning" för att skapa en

jämnare volym.

"Spärförstärkning (standardvärde)" / "Albumförstärkning"

Förförstärkn. m. RG-info: När musikfilen har ReplayGain-information höjs eller sänks volymnivån enligt standardvärdet. Volymnivån kan ställas in i 25 steg mellan "-12 dB" och "12 dB". ("6 dB" är standardvärdet)

Förförstärkn. u. RG-info: När musikfilen inte har ReplayGain-information höjs eller sänks volymnivån enligt standardvärdet. Volymnivån kan ställas in i 13 steg mellan "-12 dB" och "0 dB". ("0 dB" är standardvärdet)

■ Synka musikbiblioteket

Automatisk synkronisering: När den är på, synkroniseras musikfiler som du har kopierat till den här apparaten från en dator eller musikfiler på ett mikro sd-kort automatiskt med biblioteket.

"På (standardvärde)": När den här funktionen ska användas

"Av": När den här funktionen inte ska användas

Synkronisera nu

Om "Automatisk synkronisering" är avstängd, trycker du på den för att manuell synkronisera musikfilerna med biblioteket. Du kan välja "Synkronisera alla" eller "Synkronisera nya sånger" efter att du tryckt på den.

Synkronisera alla: Väljs för att synkronisera alla överförda spår.

Synkronisera nya sånger: Väljs för att endast synkronisera spår som har lagts till.

■ SD-kort

Koppla bort SD-kort: Du kan göra en säker borttagning av ett mikro sd-kort. Kortet kan skadas eller kan sluta fungera som det ska, om du inte gör en säker borttagning av kortet först.

Formatera SD-kort: Du kan formatera ett mikro SD-kort. All data på kortet kommer att raderas när du formaterar det, så se till att du sparar data som du vill behålla på en dator, etc. För att formatera, tryck på mikro SD-kortet som ska formateras, och tryck sedan på "Formatera" - "Bekräfta".

■ Fysiska knappar

Vridning volym: Du kan ställa in riktningen som du vrider ratten på, när du justerar volymen.

Normal (standardvärde): Vrid ratten medurs för att öka volymen.



Omvänd: Vrid ratten moturs för att öka volymen.

Funktioner m. knapp intr.

Även när den är inställd på "Aktivera" och du skjuter låsknappen (P5) uppåt för att låsa funktionerna på den här apparaten, kan du fortfarande använda Volym-ratten och sidoknapparna för uppspelning (P5) etc. Tryck på den här för att ändra inställningarna för "Volym" och "Sidoknappar".

Volym: "Inaktivera (standardvärde)" / "Aktivera"

Sidoknappar: "Inaktivera (standardvärde)" / "Aktivera"

Funktioner m. släckt skärm

När den är inställd på "Inaktivera" kommer sidoknapparna, såsom Volym-ratten och uppspelningsknappen (P5) inte att fungera när enhetens LCD är av. Tryck på den här för att ändra inställningarna för "Volym" och "Sidoknappar".

- När du skjuter låsknappen (P5) uppåt för att låsa funktionerna på den här apparaten stämmer funktionerna överens med inställningarna i "Funktioner m. knapp intr."

Volym: "Inaktivera" / "Aktivera (standardvärde)"

Sidoknappar: "Inaktivera" / "Aktivera (standardvärde)"

■ Home

Du kan ändra knapparna som visas på startskärmen till knappar för de funktioner som du föredrar.

- Ändra knapparna som visas på startskärmen, från startskärmen. Se "Anpassa startskärmen" (P27) för hur du ändrar.

■ Energisparfunktion

Auto Display av: Apparaten LCD stängs av automatiskt när den angivna tiden har förflutit utan användning.

Välj "Av", "15 sekunder", "30 sekunder (standardvärde)", "1 minut", "2 minuter", eller "5 minuter".

Auto Power av: Strömmen till apparaten ändras automatiskt till "Av" när den angivna tiden har förflutit utan användning.

Välj "Av (standardvärde)", "10 minuter", "30 minuter" eller "60 minuter".

Onkyo DapController: Detta begränsar anslutningar mellan smartmobilappen "Onkyo DapController" och den här apparaten. Genom att ställa in den på "Inaktivera", kan batteriförbrukningen minskas även när BLUETOOTH är på.

"Aktivera (standardvärde)": för att aktivera anslutningen till "Onkyo DapController".

"Inaktivera": för att inaktivera anslutningen till "Onkyo DapController".

■ Lösenord

Lösenordslås: Ställ in ett fyrsiffrigt lösenord för att skydda den här apparaten. (Det är inte inställt som standard.)

Ändra lösenord: Ändra siffrorna i det inställda lösenordet. Du kan inte välja det här om du inte ställt in ett lösenord.

- Om du anger fel lösenord tre gånger, visas ett meddelande som frågar om du vill återställa apparatens inställningar. Observera att även om inställningarna återställs, raderas inte de kopierade musikfilerna.
- Du bör skapa ett lösenord för att skydda ditt konto om du kommer att använda en nätverkstjänst.

■ Språk(Language)

Väljer det språk du vill använda. Svep uppåt eller nedåt i listan över språk, tryck sedan på det språk du vill använda.

Engelska, tyska, franska, spanska, italienska, svenska, ryska, traditionell kinesiska, förenklad kinesiska, japanska

■ Programuppdatering

Meddelande om uppdatering: Meddelande om att en programuppdatering är tillgänglig kommer via nätverket när "Aktivera" ställts in.

"Inaktivera": Meddela mig inte

"Aktivera (standardvärde)": Meddela mig

Uppdatera nu: Programmet kan uppdateras via ett nätverk eller via ett mikro sd-kort. Välj "via nätverket" eller "via SD-kortet". Det går inte att välja om det inte finns någon uppdatering av programmet.

■ Enhetsinformation

Programversion: Den aktuella programversionen visas.

MAC-adress: Den här apparatens MAC-adress. Detta värde är unikt för komponenten och kan inte ändras.

Serienummer: Den här apparatens unika identifieringsbeteckning.

Licens: Visar en guide till vår sekretesspolicy och licenserna för programmen med öppen



källkod.

Certifiering (Endast nordamerikanska modeller): Certifikaten för de säkerhetsstandarder den uppfyller visas.

■ Återställ

Återställ alla inst.: Apparaten inställningar återställs. Observera att musikfiler som kopierats till internminnet inte raderas. Efter återställningen visas skärmen för grundinställningarna automatiskt.

Fabriksåterställning: Återställ apparaten till det skick den var i när du köpte den. Observera att musikfiler som kopierats till internminnet och inställningsinformationen kommer att raderas.



Ljudjustering

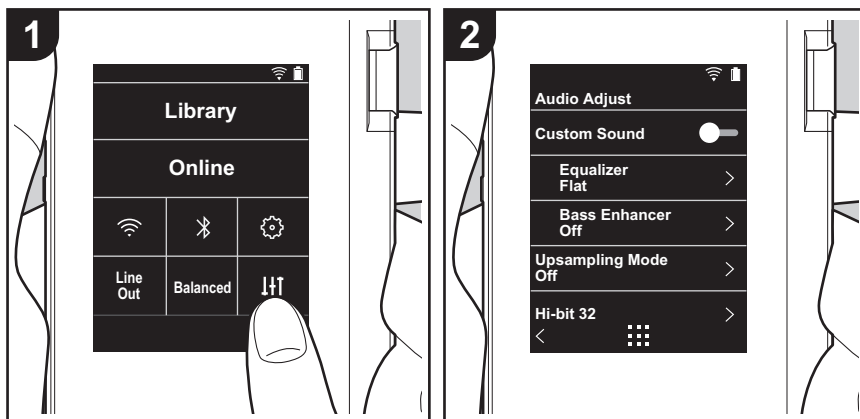

Tryck på **LJ** för att ställa in den ljudkvalitet du föredrar.

1. Tryck på "LJ" i hemskärmen.
2. Tryck på det alternativ du vill ställa in.

■ Anpassat ljud

"På": Väljs för att använda "Equalizer" och "Bass Enhancer"
"Av (standardvärde)": När den här funktionen inte ska används

Equalizer: Du kan välja den ljudkvalitet du gillar bland "Flat (standardvärde)", "Pop", "Rock", "Jazz", "Dance", "Vocal", "Anpassad 1", "Anpassad 2", eller "Anpassad 3".

Observera att du kan registrera din egen ursprungliga equalizer i Anpassad 1 till 3 med följande åtgärder.

1. Om du vill redigera en equalizer, trycker du först på den equalizer som du vill redigera och trycker sedan på den igen.
2. Tryck på "< >" för att ändra frekvensen och tryck på "∨ ^" för att justera volymen för den valda frekvensen.
3. Tryck på "Spara" när redigeringen är klar och välj var du vill spara den bland Anpassad 1 till 3.

Bass Enhancer: Välj en basljudseffekt bland fem olika nivåer.
Välj "Av (standardvärde)", "1", "2", "3", "4" eller "5".

■ Läge för uppsampling

Samplingsfrekvenserna för spåren som spelas, samplas upp innan de skickas ut.
Välj "Av (standardvärde)", "96k / 88.2k", eller "192k / 176.4k".

■ Hi-bit 32

"På": 16-bitars- eller 24-bitarsljud återkvantiserats till 32 bitar, så att du får ett jämnare, mer raffinerat ljud.

"Av (standardvärde)": När den här funktionen inte ska används

■ Digitalfilter

Genom att ändra filteregenskaperna i den inbyggda digitala omvandlaren, kan du njuta av tre olika slags modifierad ljudkvalitet.

Välj "SKARP (standardvärde)", "LÅNGSAM", eller "KORT".

■ Justera Lock Range

Du kan förbättra ljudkvaliteten genom att justera låsomfånget av ljudsignalens jitter



(modulering). Låsomfånget kan justeras från det mer exakta "Smal" upp till "Bred" i sju steg. (Standardvärdet är "Normal")

- Om du ändrar låsomfånget och ljudet avbryts, justerar du den mot ändlägena för Normal eller Bred.



Anpassa startskärmen

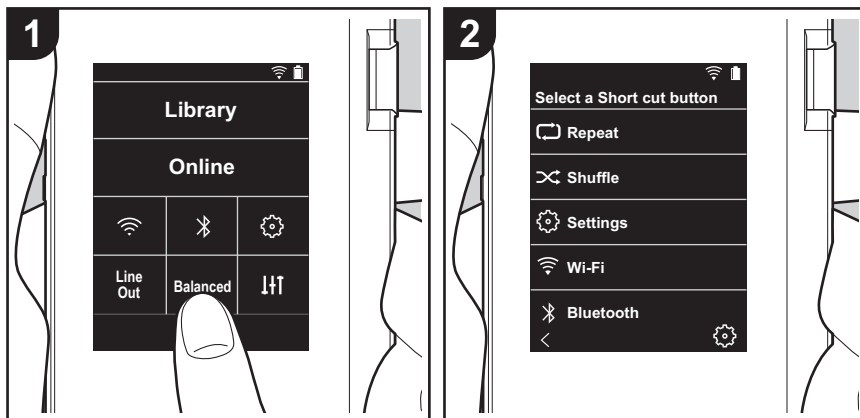

Genom att trycka och hålla ner knapparna på startskärmen på denna enhet, kan du ändra knapparna som visas till att styra de funktioner som du föredrar.

- "Bibliotek" och "Online" kan inte ändras.

Ändra genvägsknappar

1. På startskärmen trycker du på och håller ner den knapp som du vill ändra.
2. På "Välj en genvägsknapp" skärmen trycker du på den funktion som du vill visa på startskärmen. Funktioner som redan visas på startskärmen visas i grått och du kan inte välja dem. Välj "Ingen" om du inte vill placera en knapp.



Programuppdatering

Den här apparatens uppdateringsfunktion

Den här apparaten har en funktion för att kunna uppdatera programmet via ett nätverk eller ett mikro-sd-kort. Det gör att vi kan göra förbättringar i ett antal funktioner och lägga till funktioner.

Hur man uppdaterar

Det finns två metoder för att uppdatera den fasta programvaran: via nätverk och via mikro sd-kort. Använd den som bäst passar din miljö. Uppdateringen kan ta cirka 3 minuter att slutföra med endera metoden: via nätverk eller via mikro sd-kort. Dessutom garanteras de befintliga inställningarna oavsett vilken metod som används för att uppdatera.

- Besök vår webbplats för att få den senaste informationen om uppdateringar. Det finns inget behov att uppdatera den här apparatens program om det inte finns någon uppdatering tillgänglig.
- Under uppdateringen, undvik att
 - Dra ur och återanslut en kabel eller ett mikro sd-kort, hörlurar eller utför en åtgärd på komponenten, som att stänga av strömmen
 - Komma åt den här apparaten från din dator

Ansvarsfriskrivning: Programmet och medföljande onlinedokumentation tillhandahålls till dig för användning på egen risk.

Vi tar inget ansvar för, och du får ingen gottgörelse för några som helst anspråk angående din användning av programmet eller den medföljande onlinedokumentationen, oavsett rättslig princip, och oavsett om det innefattar ersättningsrätt eller kontrakt.

Vi kommer under inga omständigheter vara ansvariga inför dig eller en tredje part för några särskilda, indirekta, oavsiktliga skador eller följdskador av något slag, inklusive, men ej begränsat till, ersättning, återbetalning eller skadestånd på grund av förlust av nuvarande eller framtida vinst, förlust av data eller av några andra skäl.

Uppdatera firmware via nätverk

Se först till att apparaten är ansluten via wifi.

- Kontrollera att enheten är tillräckligt laddad innan du uppdaterar.
1. Tryck på "⚙️" i hemskrämen.
 2. Tryck på "Programuppdatering".
 3. Efter att du tryckt på "Uppdatera nu", startar programuppdateringen när du trycker på "via nätverket".
 - Du kan inte välja "via nätverket" om det inte finns någon uppdatering av programmet.

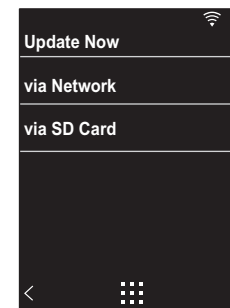

4. "Slutförd!" visas när uppdateringen är slutförd.
 - Om skärmen "Uppdatering misslyckad" visas, har uppdateringen misslyckats. Gör om den från början.

Uppdatera via mikro sd-kort

- Se (P5) för information om hur du sätter i mikro sd-kortet.
 - När du tar bort mikro sd-kortet, ska du först göra en säker borttagning av mikro sd-kortet innan du tar ut det (P33).
 - Den här apparaten stöder inte NTFS-formaterade mikro sd-kort.
 - Kontrollera att enheten är tillräckligt laddad innan du uppdaterar.
1. Sätt i ett mikro sd-kort i datorn.



2. Ladda ner programfilen från vår webbplats till din dator och packa upp den.
3. Kopiera alla uppackade filer och mappar till rotmappen på ett mikro sd-kort.
 - Se till att kopiera de uppackade filerna.
4. Sätt i mikro sd-kortet i en kortplats (antingen 1 eller 2) på den här apparaten.
5. Tryck på "⌂" i hemskärmen.
6. Tryck på "Programuppdatering".
7. Efter att du tryckt på "Uppdatera nu", startar programuppdateringen när du trycker på "via SD-kortet".
 - Du kan inte välja "via SD-kortet" om det inte finns någon uppdatering av programmet.

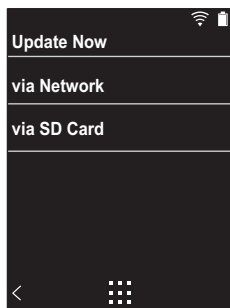

8. "Slutförd!" visas när uppdateringen är slutförd.
 - Om skärmen "Uppdatering misslyckad" visas, har uppdateringen misslyckats. Gör om den från början.
 - Du kan behöva uppdatera ett antal gånger för att uppdatera enhetens firmware till den senaste versionen.



Ytterligare information

På grund av programuppdateringar efter det att du köpt produkten eller ändringar i programmet under produktens tillverkning, kan det finnas tillägg till eller ändringar av inställningar och tillvägagångssätt jämfört med de som finns i bruksanvisningen.

Information om inställningar och tillvägagångssätt som har lagts till eller ändrats, finns i följande referenser.

[Ytterligare information](#)

[>>> Klicka här <<<](#)





Skriva in text

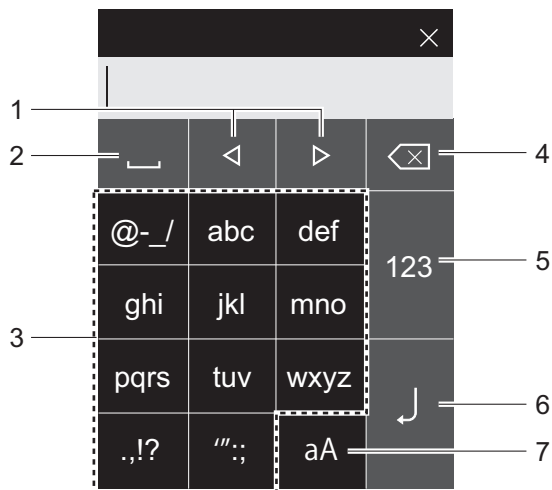

1. Flyttar markören.
2. Skriver ett mellanslag.
3. Tryck här för att skriva in text.
4. Tar bort ett tecken till vänster om markören.
5. Ändra typen av text.
6. Bekräfta texten du skrev in.
7. Växlar mellan versaler och gemener.

- Du kan bara mata in alfabetet, symboler och siffror på den här apparaten.



Allmänna specifikationer

Display

2,4 tum, 240 × 320 punkters upplösning, kapacitiv touchskärm

Internminne

16 GB (inklusive systemområdet)

Externt minne

2 micro sd-kortplatser (maximalt 256 GB × 2)

Nätverk

Trådlöst nätverk: IEEE802.11 a/b/g/n standard
BLUETOOTH: A2DP, AVRCP, SBC-codec

Format som stöds vid uppspelning

FLAC/ALAC/WAV/AIFF/MP3/AAC/MQA (44,1 kHz/48 kHz /88,2 kHz /96 kHz/176,4 kHz/192 kHz (16 bitar/24 bitar/32 bitar))
DSD/DSF/DSDIFF *DSD Native (2,8 MHz/5,6 MHz (1 bit))

Maximal effektiv uteffekt (JEITA)

75 mW + 75 mW (obalanserad, 32 Ω, 1 kHz, 10 % THD)
150 mW + 150 mW (balanserad, 32 Ω, 1 kHz, 10 % THD)

THD+N (total harmonisk distorsion+brus)

0,006 % eller mindre

Signal-/brusförhållande

115 dB eller mer

Frekvensområde

20 Hz - 80 000 Hz

Gränssnitt och in-/utgångar

Hörlursuttag: 3-ledare, ϕ 3,5 mm, impedans: 16 till 300 Ω *
Hörlursuttag (balanserad utmatning): 4-ledare, ϕ 2,5 mm, impedans: 32 till 600 Ω *

* Anslut inte hörlurar som har en impedans utanför märkområdet eftersom det kan leda till skador.

1 micro-usb-port (B-typ, kombinerad laddning och dataöverföring)

Förstärkaromkopplare

Låg/normal/hög

Kontinuerlig speltid

Tiderna som visas är en vägledning. Uppspelningstiderna beror på inställningarna.

FLAC 24 bitar 96 kHz: 15 timmar *

* Med skärmen av, trådlöst nätverk och BLUETOOTH av, uppspelning av musik med en 3-ledare ϕ 3,5 mm hörlursanslutning

Huvudapparatens vikt

135 g (4,76 oz)

Yttermått (exklusive utskjutande delar)

63 mm × 94 mm × 15 mm
2-1/2" × 3-11/16" × 9/16" (bredd/höjd/djup)

Specifikationer och utseende kan ändras utan föregående meddelande.

Vi kommer inte att ta något ansvar för skador som uppstår på grund av anslutning av utrustning som tillverkats av andra företag.



Försiktighetsåtgärder vid användning

■ Om funktionerna inte är stabila

- Det här problemet går att rätta till genom att starta om den här apparaten. Tryck på och håll kvar strömbrytaren på den här apparaten i minst 10 sekunder för att tvångsavsluta apparaten. Tryck därefter på strömbrytaren igen och håll kvar den för att återstarta apparaten. (Apparatens inställningar bibehålls.)

■ Ta bort mikro sd-kortet

- När du ska ta bort mikro sd-kortet, går du till hemskärmen och trycker på "SD-kort" - "Koppla bort SD-kort" - "SD-kort 1" - " " eller "SD-kort 2" för att göra en säker borttagning av mikro sd-kortet, och sedan tar du bort det. Kortet kan skadas eller kan sluta fungera som det ska, om du inte gör en säker borttagning av kortet först. Du ser hur du tar bort det på (P5).

■ Den här enheten

- Använd en 4-ledarkontakt för hörlursuttaget med \varnothing 2,5 mm diameter på den här apparaten, och en 3-ledarkontakt för hörlursuttaget med \varnothing 3,5 mm diameter. Den är inte kompatibel med mikrofoningången.
- Den här apparaten stöder inte samtidig användning av det balanserade hörlursuttaget och hörlursuttaget. Om man använder båda uttagen samtidigt kan det uppstå skador.
- Var försiktig så att damm och främmande föremål inte kommer in i ingången till mikro sd-kortplatsen, eftersom det kan orsaka fel.
- Tryck inte neråt på apparaten med kraft, när den placerats med skärmen vänd nedåt. Det kan skada LCD:n och volymratten.
- Antennen är inbyggd i botten av huvudapparatus baksida. Apparatens överföringshastighet kan påverkas negativt om du blockerar antennenområdet med handen.

■ Albumomslag

Om albumomslaget inte har registrerats som metadata för musikfilen kan du använda en bild som uppspelningsskärm för en musikfil, genom att lägga in en bildfil i samma mapp som musikfilen. Observera att för musikfiler som redan har synkroniserats i biblioteket kommer albumomslaget inte att visas på skärmen med listan för den kategoriserade skärmen efter att du har lagt till albumomslaget. Synkronisera genom att trycka på "☺" - "Synka musikbiblioteket" - "Synkronisera nu" - "Synkronisera alla" på hemskärmen.

- Om albumomslaget har registrerats i metadata ges metadata prioritet.
Bildformat som stöds: PNG (.png), JPEG (.jpg, .jpeg)
Filstorlek: 3MB eller mindre

■ Mapp- och filnamn

Om artistnamn, albumnamn och låtnamn inte har registrerats i musikfilernas metadata bäddas mapp- och filnamn in i metadata.

- Om artistnamn, albumnamn och låtnamn har registrerats i metadata ges metadata prioritet.

Exempel på mappstruktur

📁 Huvudmapp - 📁 Undermapp - 🎵 Musikfil
Artistnamn: Namnet på huvudmappen har registrerats
Albumnamn: Namnet på undermappen har registrerats
Låtnamn: Namnet på musikfilen har registrerats

■ Märkning med elektroniska tillstånd (Endast nordamerikanska modeller)

Du kan bekräfta information som avser tillstånd med hjälp av följande procedur:

1. Tryck på "☺" i hemskärmen.
2. Tryck på "Enhetsinformation".
3. Tryck på "Certifiering".



Licens och varumärke



The *Bluetooth*® word mark and logos are registered trademarks owned by Bluetooth SIG, Inc.



Qualcomm aptX är en av produkt från Qualcomm Technologies International, Ltd. Qualcomm är ett varumärke som tillhör Qualcomm Incorporated, registrerat i USA och andra länder, används med deras tillstånd. aptX är ett varumärke som tillhör Qualcomm Technologies International, Ltd., registrerat i USA och andra länder, används med deras tillstånd.

Windows® 7, Windows® Media, and the Windows® logo are trademarks or registered trademarks of Microsoft Corporation in the United States and/or other countries.



The Wi-Fi CERTIFIED Logo is a certification mark of Wi-Fi Alliance®.

iTunes is a trademark of Apple Inc., registered in the U.S. and other countries.

DSD and the Direct Stream Digital logo are trademarks of Sony Corporation.

"All other trademarks are the property of their respective owners."

"Toutes les autres marques commerciales sont la propriété de leurs propriétaires respectifs."

"El resto de marcas comerciales son propiedad de sus respectivos propietarios."

" Tutti gli altri marchi di fabbrica sono di proprietà dei rispettivi proprietari. "

" Alle anderen Warenzeichen sind Eigentum ihrer jeweiligen Eigentümer. "

" Alla andra varumärken tillhör deras respektive ägare. "

"Все товарные знаки являются собственностью соответствующих владельцев."

" 所有其他商標為各自所有者所有。 "

" 所有其他商标均为其各自所有者的财产。 "

Ansvarsfriskrivning

Upphovsrättskydd

Musik- och bildinnehåll osv. vars rättigheter ägs av tredje part skyddas som verk av upphovsrättslagen. Sådant innehåll som du laddar upp på den här apparaten får inte kopieras, ändras, distribueras eller överföras till allmänheten utan tillstånd från upphovsrättsställaren, med undantag för de fall då detta är tillåtet under upphovsrättslagen, såsom kopiering och utdrag för privat bruk. Observera att det kan finnas andra begränsningar för att ladda upp material såsom uppträdanden, föreställningar och utställningar, även för privat bruk.

Viktigt meddelande om program

Programpaketet som installerats på den här produkten inkluderar program som licensierats till Onkyo & Pioneer Corporation (nedan kallad "O&P Corporation") direkt eller indirekt av tredje parts utvecklare. Se till att läsa detta meddelande angående sådana program.

Meddelande som gäller GNU GPL/LGPL-program.

Den här produkten inkluderar det program som omfattas av GNU General Public License (nedan kallad "GPL") eller av GNU Lesser General Public License (nedan kallad "LGPL"). O&P Corporation underrättar dig om att du har rätt att skaffa dig, ändra och distribuera programmets källkod på nytt, när det gäller de listade programmen, enligt bifogad GPL/LGPL.

Meddelande som gäller MPL-program.

Den här produkten inkluderar det program som omfattas av Mozilla Public License (nedan kallad "MPL"). O&P Corporation underrättar dig om att du har rätt att erhålla, ändra och vidare distribuera programmets källkod när det gäller de listade programmen, enligt bifogad MPL.

Utför följande procedur för att se vilka av GPL, LGPL, och MPL som gäller för varje del av programvaran.

1. Tryck på "ⓘ" i hemskärmen.
2. Tryck på "Enhetsinformation".
3. Tryck på "Licens" och tryck på den programvara som du vill kontrollera.

Du kan få en fullständig, maskinläsbar kopia av den motsvarande källkoden på ett fysiskt medium genom att kontakta kundtjänst. Detta erbjudande gäller för tredje parter inom tre år efter den senaste leveransen av produkten. Kostnaderna för fysisk distribution måste betalas av kunden.

ONKYO

1-10-5 Yokoami, Sumida-ku, Tokyo 130-0015 Japan

<U.S.A.>

18 PARK WAY, UPPER SADDLE RIVER, NEW JERSEY 07458, U.S.A.
Tel: 1-201-785-2600

<Germany>

Gutenberg str. 3, D-82178 Puchheim Germany
Tel: +49-8142-4401-0

<UK>

Anteros Building, Odyssey Business Park, West End Road, South Ruislip,
Middlesex, HA4 6QQ United Kingdom
Tel: +44(0)208 836 3612

<France>

6, Avenue de Marais F - 95816 Argenteuil Cedex FRANCE
Tel: +33(0)969 368 050

<Hong Kong>

Unit 1033, 10/F, Star House, No 3, Salisbury Road, Tsim Sha Tsui Kowloon, Hong Kong,
Tel: +852-2429-3118
E-mail : service.hk@pioneeronkyoasia.com

Importer in EU / Importateur en UE

Gutenberg str. 3, D-82178 Puchheim Germany / Allemagne

Importer in US and Canada / Importateur un États-Unis et Canada

Onkyo U.S.A. Corporation

© 2018 Onkyo & Pioneer Corporation. All rights reserved. Onkyo group has established its Privacy Policy, available at [<http://www.onkyo.com/privacy/>].

© 2018 Onkyo & Pioneer Corporation. Tous droits de reproduction et de traduction réservés.

ONKYO

PD-S10

Аудиопроеигрыватель класса HI-FI

取扱説明書

Instruction Manual

Mode d'emploi

Manual de instrucciones

Manuale di istruzioni

Bedienungsanleitung

Grundläggande bruksanvisning

Руководство по эксплуатации

使用手冊

使用手冊





Содержание

Перед началом	2
Содержимое упаковки	3
Названия частей	4
Названия частей	4
Начальная настройка	6
Включение питания и начальные настройки	6
Воспроизведение	8
Копирование музыки через программу "X-DAP Link"	8
Копирование музыкальных файлов перетаскиванием	13
Прослушивание музыкальных файлов из "Библиотека"	14
Создание списка воспроизведения	16
Использование сетевых служб	17
Подключение BLUETOOTH®	18
Вых. линия	19
Выход USB	20
Расширенная настройка	21
⚙️ Различные настройки	21
🔊 Настройка аудио	25
Настройка начального экрана	27
Обновление программного обеспечения	28
Дополнительная информация	30
Дополнительная информация	30
Другие функции	31
Ввод текста	31
Общие характеристики	32
Предостережения	33



Содержимое упаковки

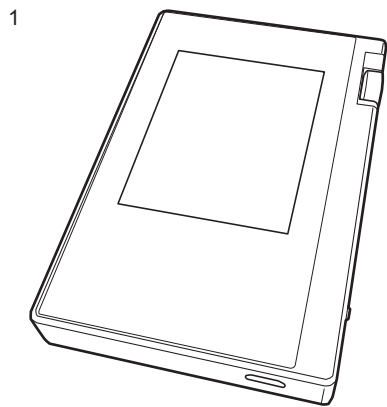

1. Основное устройство (1)
 2. Кабель micro-USB (1)
 3. Защитная пленка (1)
Защищает основное устройство. Снимите временную пленку с дисплея и нанесите эту пленку.
- Краткое руководство по началу работы (1)
- * Этот документ — онлайн-руководство по эксплуатации. Оно не входит в комплект поставки.

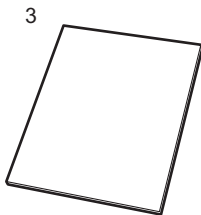
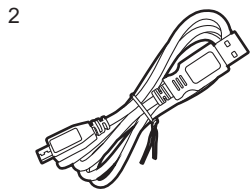

Названия частей

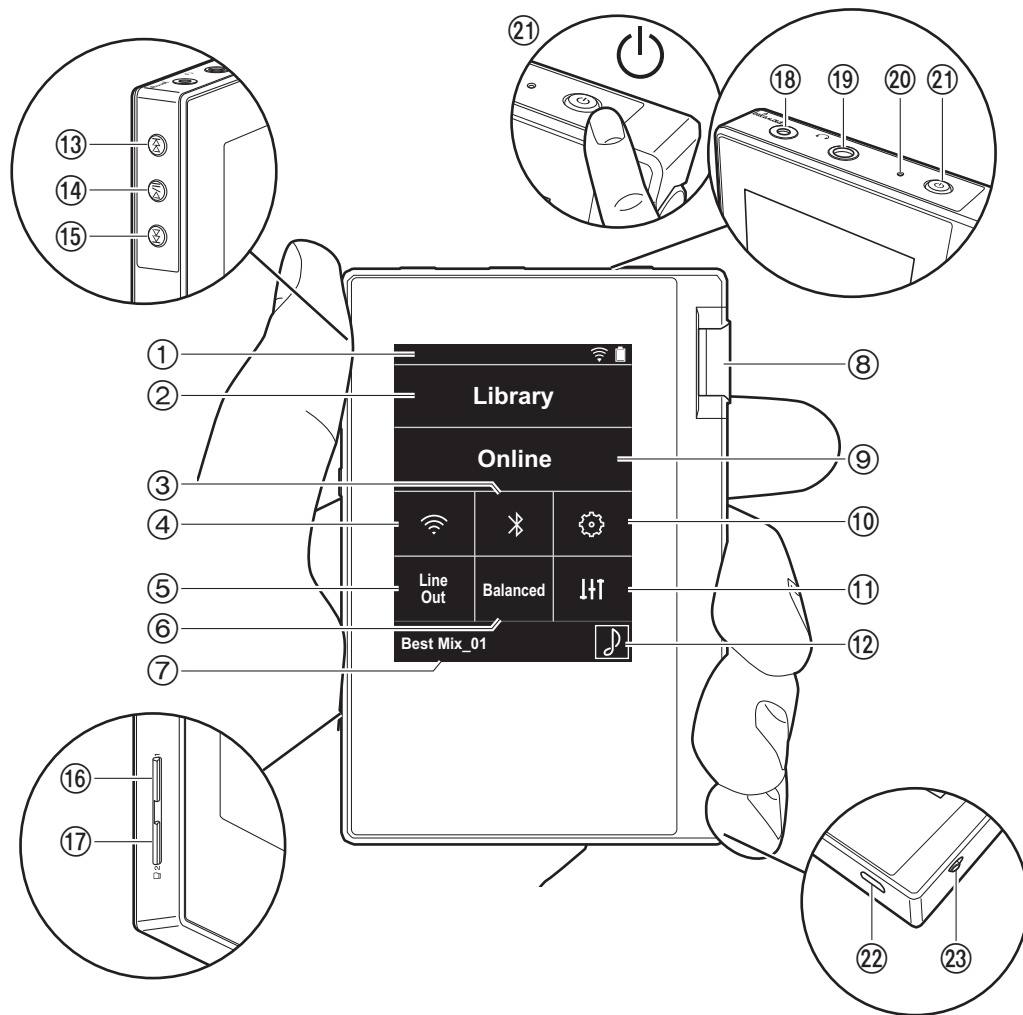

1. Строка состояния
2. Библиотека: коснитесь для отображения композиций, скопированных с компьютера (P14).
3. Включение или выключение функции BLUETOOTH. "⌘" отображается в строке состояния, если эта функция включена. Для подключения внешних устройств с функцией BLUETOOTH необходимо выполнить их сопряжение. Сведения о настройках соединения см. в разделе "Подключение BLUETOOTH®" (P18).
4. Включение или выключение функции Wi-Fi. "📶" отображается в строке состояния, если эта функция включена. Для использования функций Wi-Fi требуется задать настройки соединения. Сведения о настройках соединения см. в разделе "2. Wi-Fi" (P7).
5. Вых. линия: для подключения внешнего оборудования выход на наушники можно переключить в режим выходной линии. Если эта функция включена, в строке состояния отображается "Line Out".
6. Коснитесь для переключения между режимами "Balanced" и "A.C.G." при использовании балансных наушников.
Balanced: по сравнению с обычным небалансным режимом позволяет получить больший выходной сигнал, а поскольку высокое напряжение не заземляется вместе со слабым сигналом, можно ожидать превосходного качества музыки. Благодаря большому выходному сигналу можно использовать наушники с более высоким импедансом.
A.C.G.: основное функционирование такое же, как и в режиме Balanced, однако здесь используются еще более строгие стандарты заземления, поэтому вы можете получить звук большей четкости и стабильности, чем в режиме Balanced. При этом уровень выходной громкости такой же, как и в обычном небалансном режиме.
7. Имя воспроизводимой композиции. Коснитесь, чтобы открыть экран воспроизведения.
8. Диск регулировки громкости: вращайте для регулировки громкости.
9. Онлайн: коснитесь для отображения экрана со



списком сетевых служб, таких как TuneIn Radio и т. п. (P17).

10. Вы можете выполнить различные настройки устройства, такие как настройки Wi-Fi и BLUETOOTH (P21).
11. Вы можете задать желаемое качество звука (P25).
12. Художественное оформление: отображается художественное оформление воспроизводимой композиции. Коснитесь, чтобы открыть экран воспроизведения.
13. Кнопка пропуска (▶▶|): переход к следующей композиции. Нажмите и удерживайте эту кнопку, чтобы быстро перемотать композицию вперед.
14. Кнопка воспроизведения/паузы (▶/||)
15. Кнопка пропуска (|◀◀): переход к началу композиции или предыдущей композиции. Нажмите и удерживайте эту кнопку, чтобы быстро перемотать композицию назад.
16. Гнездо 1 для карты micro SD
17. Гнездо 2 для карты micro SD
 - Для установки карты micro SD разверните ее контактами вверх и вставьте в гнездо до щелчка.

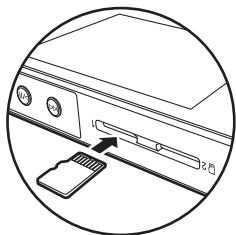

- Чтобы извлечь карту micro SD, необходимо сначала демонтировать ее (P33). После демонтажа нажмите карту micro SD до щелчка и вытащите ее прямым движением. Карта micro SD может вылететь, не потеряйте ее.
18. Гнездо для подключения наушников (balanced): подключите наушники, совместимые с балансным выходом. (2,5 мм/4 контакта)

19. Гнездо для подключения наушников (🎧): подключите обычные наушники. (3,5 мм/3 контакта)
 - Устройство не поддерживает одновременное использование гнезд для обычных и балансных наушников. Одновременное использование обоих гнезд может привести к повреждению.
20. Индикатор зарядки: загорается после начала зарядки. После завершения зарядки индикатор выключается. Если устройство находится в состоянии блокирующей зарядку, индикатор мигает белым светом. Немного подождите и попытайтесь выплнить зарядку еще раз.
21. Кнопка питания (⏻): нажмите и удерживайте для включения питания. Для выключения питания нажмите и удерживайте кнопку, пока не отобразится экран "Выключить питание?". Теперь можно выключить питание касанием кнопки "Да". Для включения или выключения дисплея просто нажмите кнопку.
 - Если функционирование становится нестабильным, устройство можно выключить путем нажатия кнопки питания с удержанием ее в течение не менее 10 секунд. Для получения дополнительной информации см. раздел "Действия в случае нестабильной работы" (P33).
22. Порт micro-USB: чтобы зарядить устройство (P6) или передать музыкальные файлы (P8, P13), подключите кабель micro-USB из комплекта поставки.
23. Выключатель HOLD: чтобы заблокировать управление устройством, сдвиньте переключатель вверх. Если для функции "Операции в режиме удержания" (P23) выбрано значение "Включение", можно все еще использовать диск регулировки громкости, а также боковые кнопки управления воспроизведением и т. д.

Включение питания и начальные настройки

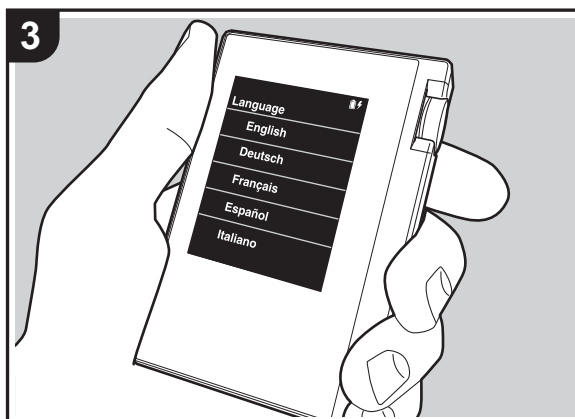
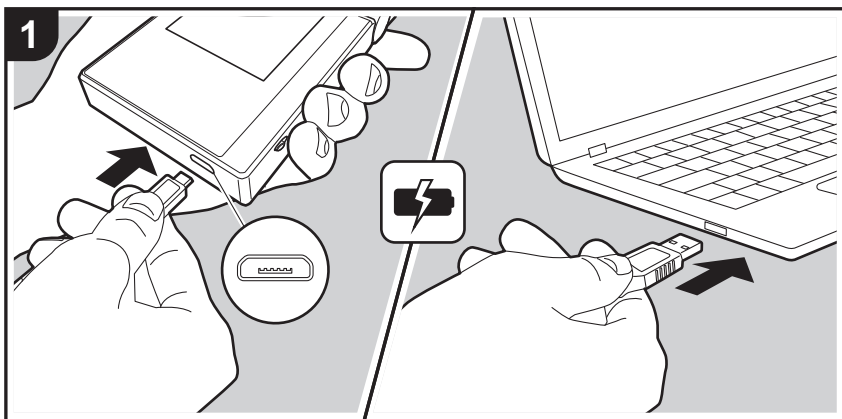

Процедура начальной настройки запускается автоматически

1. На момент покупки батарея не заряжена. Перед использованием устройства зарядите его через кабель micro-USB из комплекта поставки. При подключении кабеля к гнезду micro-USB устройства держите вилку кабеля широкой стороной вниз. Во время зарядки в верхнем правом углу экрана отображается значок зарядки.
 - Поскольку возможна неисправность, не используйте принадлежности с какими-либо другими устройствами, кроме данного блока, и не используйте какой-либо другой кабель USB, кроме того, что прилагается к данному блоку.
 - Зарядку можно также выполнять при включенном устройстве. В этом случае время зарядки может увеличиться.
2. После начала зарядки питание включается автоматически, и запускается процедура начальной настройки.
3. Сначала выберите язык. Прокрутите список языков вверх или вниз и выберите язык. После выбора языка отобразится подтверждение о начальных настройках. Нажмите кнопку "Да". В случае выбора "Нет" начальная настройка прерывается и отображается начальный экран.

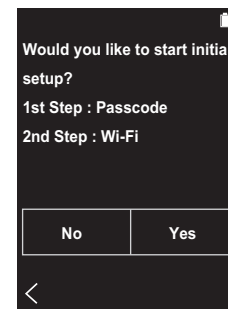



- Настройку параметров "Пароль (P23)" и "Wi-Fi (P21)" можно завершить позднее.

■ 1. Пароль

Для защиты устройства задайте пароль. После задания пароля отобразится экран, появляющийся при включении питания или дисплея. Если вы намереваетесь использовать сетевые службы, создайте пароль для защиты вашей учетной записи.

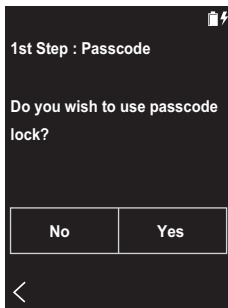

1. Введите четырехзначное число. В случае ошибки при наборе коснитесь "⌫".
2. Для подтверждения введите пароль еще раз.
 - Если вы введете неправильный пароль три раза, отобразится запрос инициализации настроек устройства. Обратите внимание, что даже при инициализации настроек скопированные мультимедийные файлы не удаляются.

■ 2. Wi-Fi

Задайте эти настройки, чтобы использовать на этом устройстве сетевые службы, такие как TuneIn Radio.

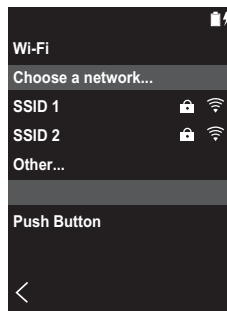
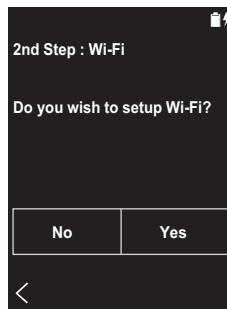

Wi-Fi можно подключить следующими двумя способами.

Выбор SSID:

1. Выберите в списке SSID подключаемую точку доступа.
 - Если SSID точки доступа не отображается, выберите "Другое..." в списке SSID и следуйте отображаемым на экране инструкциям по конфигурации.
2. Коснитесь поля пароля точки доступа, введите пароль и коснитесь "Подключить". Подробную информацию о том, как вводить текст, см. в разделе "Ввод

текста" (P31).

3. После выполнения всех подключений в строке состояния на экране отображается "📶".

Использование кнопки:

- Точка доступа должна иметь кнопку автоматической настройки.
1. Коснитесь "Кнопка" на экране и нажмите кнопку автоматической настройки на точке доступа.
 - Функции кнопки автоматической настройки зависят от конкретного устройства. См. инструкции в руководстве по эксплуатации вашего устройства.
 2. После выполнения всех подключений в строке состояния на экране отображается "📶".

Копирование музыки через программу "X-DAP Link"

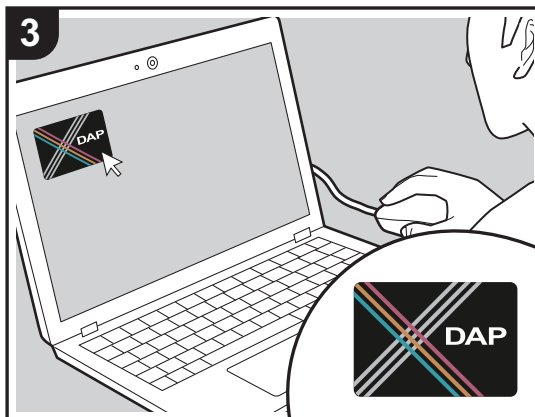
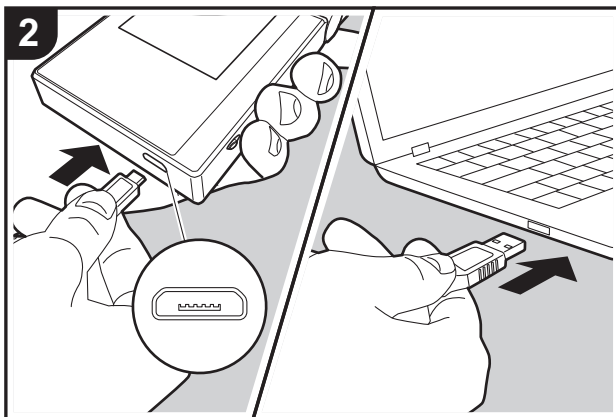

Музыкальные файлы можно скопировать с компьютера во встроенную память этого устройства или на карту micro SD в этом устройстве, а затем прослушать их через "Библиотека" (P14). Для этого можно воспользоваться программным обеспечением для копирования данных "X-DAP Link" или перетащить файлы (P13).

- X-DAP Link совместимо с операционными системами Windows® 10 (32/64-разрядной), Windows® 8/8.1 (32/64-разрядной) и Windows® 7 (32/64-разрядной).
- Чтобы скопировать данные на карту micro SD, вставьте карту в гнездо (P5).
- Перед извлечением карты micro SD карту micro SD необходимо демонтировать (P33).
- Устройство не поддерживает карты micro SD формата NTFS.

Установка [X-DAP Link] на компьютер

Устройство поддерживает X-DAP Link 1.2.0 и более поздних версий. Если вы используете 1.2.0 или более раннюю версию, перед продолжением установите последнюю версию.

При включенном устройстве выполните следующую процедуру.

1. Запустите компьютер и загрузите программу-установщик X-DAP Link с указанного ниже веб-сайта.
<http://www.jp.onkyo.com/audiovisual/portable/dap/license.htm>
 Чтобы установить программу, дважды щелкните по файлу "setup.exe". Следуйте указаниям на экране. После установки на рабочем столе создается ярлык программы.
2. Подключите устройство к компьютеру через кабель micro-USB из комплекта поставки. При подключении кабеля к гнезду micro-USB устройства держите вилку кабеля широкой стороной вниз. Неправильные действия при вставлении могут привести к повреждению вилки или гнезда.
 Когда появится экран "Перейти в реж.хран.на USB-карте?", коснитесь "Да". После появления кнопки



"Размонтир." не касайтесь ее до завершения передачи списка воспроизведения. Если вы коснулись ее, отсоедините кабель micro-USB и присоедините его снова.

3. Запустите X-DAP Link. После запуска программы отобразятся экраны следующих типов.



Копирование музыки с компьютера

1. Щелкните 1 и выберите папку с музыкальными файлами для копирования. Если эта папка уже отображается, начните выбирать в области 2.

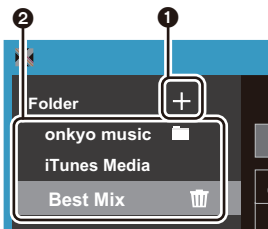

onkyo music

Если имеются музыкальные файлы, загруженные с onkyo music (веб-сайт музыкальных файлов), выберите эту папку.

iTunes Media

Если вы используете службу iTunes®, отобразится список воспроизведения и контент. Если выбрать iTunes нельзя, откройте "Настройки" - "Дополнения" в

iTunes и установите флажок "Предоставлять другим программам доступ к файлу XML Медиатеки iTunes".

- Вид экранов и функционирование могут зависеть от версии iTunes. Подробнее см. инструкции пользователя iTunes.
2. После ее выбора в центре экрана отобразится список музыкальных файлов.

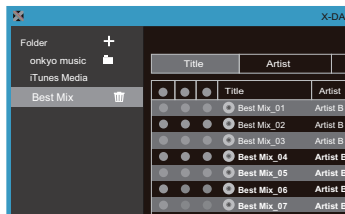

3. Щелкните 3 в нижнем левом углу экрана и выберите место назначения. При копировании в Внутренняя память устройства выберите "Internal", при копировании на карту micro SD — "Removable disk" для карты назначения, затем щелкните "OK". Вы также можете щелкнуть 4 5 для указания других мест назначений копирования в 3.

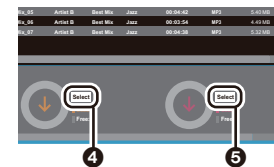

4. Выберите музыкальные файлы для копирования в соответствии с местом назначения копирования, указанным в шаге 3. Если место назначения копирования выбрано щелчком 3, установите переключатели в столбце 6 слева от добавляемых музыкальных файлов. Щелкнув переключатель 7 вверху списка, можно выбрать или отменить выбор всех композиций.

- Если в месте назначения копирования уже имеются скопированные музыкальные файлы, переключатель устанавливается автоматически. Если вы желаете удалить музыкальные файлы с устройства, отмените их выбор.

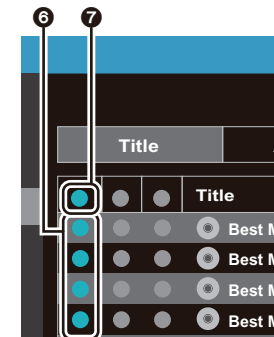



Если место назначения копирования выбрано щелчком **4**, щелкните **6** в центральном столбце, а если щелчком **5** — переключатель **9** в столбце справа.

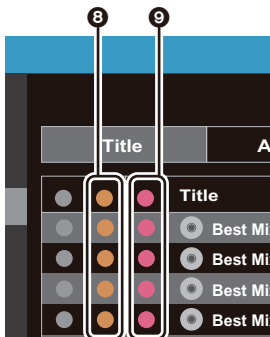

5. Если место назначения копирования выбрано щелчком **3** в шаге 3, щелкните **10**.

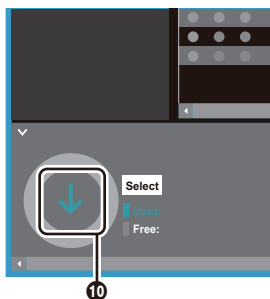

Если место назначения копирования выбрано щелчком **4**, щелкните **11**, а если щелчком **5** — **12**.

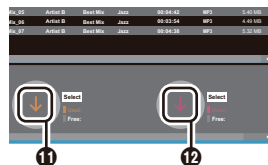

- Для копирования выбранных музыкальных файлов на устройство нажмите "OK" на экране по подтверждению.
 - Если при копировании какого-либо музыкального файла отобразится сообщение об ошибке, перезагрузите устройство и повторите операцию. Если сообщение об ошибке отобразится снова, удалите с компьютера папку "xdaplink" во внутренней памяти устройства.
- Коснитесь "Размонтир." на экране устройства и отсоедините кабель micro-USB. Инструкции по воспроизведению см. в разделе "Прослушивание м музыкальных файлов из "Библиотека""(P14).

Создание списка воспроизведения с помощью "X-DAP Link"

С помощью "X-DAP Link" можно создать список воспроизведения, а затем передать его на это устройство вместе с музыкальными файлами. Создание списков воспроизведения с помощью X-DAP Link поддерживается версией X-DAP Link 1.3.0 и более поздними. Если вы используете 1.3.0 или более раннюю версию, перед продолжением установите последнюю версию.

При включенном устройстве выполните следующую процедуру.

- Подключите устройство к компьютеру через кабель micro-USB из комплекта поставки. При подключении кабеля к гнезду micro-USB устройства держите вилку кабеля широкой стороной вниз. Неправильные действия при вставлении могут привести к

повреждению вилки или гнезда. Когда появится экран "Перейти в реж.хран.на USB-карте?", коснитесь "Да". После появления кнопки "Размонтир." не касайтесь ее до завершения передачи списка воспроизведения. Если вы коснулись ее, отсоедините кабель micro-USB и присоедините его снова.

- Запустите X-DAP Link.
- Щелкните **1** с левой стороны экрана и введите название списка воспроизведения. После щелчка по "OK" созданный список воспроизведения добавится на левой стороне экрана.

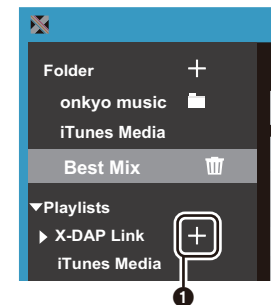

- Щелкните **2** и выберите папку с музыкальными файлами, которые нужно добавить в список воспроизведения. Если папка, которую нужно добавить в список воспроизведения, уже отображается, начните выбирать в области **3**.



5. Перетащите в созданный список воспроизведения музыкальные файлы, которые нужно туда добавить.

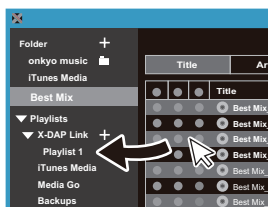

6. Чтобы продолжить добавление композиций в список воспроизведения, повторяйте шаги 4 и 5.
7. Щелкните **4** в левом нижнем углу экрана и выберите место назначения для передачи.

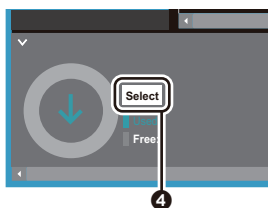

8. При передаче во встроенную память данного устройства выберите "Internal", при передаче на карту micro SD выберите "Removable disk" для карты назначения копирования, а затем щелкните "OK" в

области **5**.

• Независимо от места назначения, куда был передан список воспроизведения, он отображается на том же месте в списке на данном устройстве.

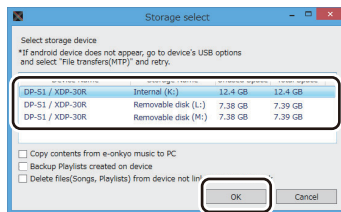

9. После выбора списка воспроизведения для передачи на данное устройство в середине экрана появится окно, подобное показанному ниже. Установите флажок **6** с левого края, а затем щелкните **7**.

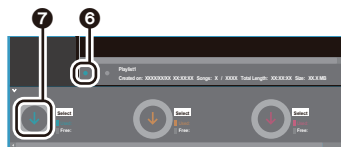

10. Для копирования выбранного списка воспроизведения на устройство нажмите "OK" на экране подтверждения.
• Если при передаче списка воспроизведения появится сообщение об ошибке, перезагрузите устройство и повторите операцию. Если сообщение об ошибке появится снова, удалите на компьютере папку "xdarlink" из внутренней памяти устройства.
11. Коснитесь "Размонтир." на экране устройства и отсоедините кабель micro-USB. Инструкцию по загрузке списков воспроизведения см. в разделе "Загрузка списков воспроизведения" (P16).

Резервное копирование списков

воспроизведения на компьютере

Для созданных на устройстве списков воспроизведения можно создать резервные копии на компьютере с помощью X-DAP Link. Списки воспроизведения можно восстановить из резервных копий, передав их из X-DAP Link.

Как выполнить резервное копирование:

1. Подключите устройство к компьютеру через кабель micro-USB из комплекта поставки. Когда появится экран "Перейти в реж.хран.на USB-карте?", коснитесь "Да".
2. Запустите X-DAP Link.
3. После нажатия на **1** в левом нижнем углу экрана появится экран "Storage select".



4. Выберите устройство хранения в области **2**, установите флажок рядом с "Backup Playlists created on device" в области **3**, а затем щелкните "OK" в области **4**, чтобы начать резервное копирование.
 - Независимо от выбранного устройства хранения, для созданных на данном устройстве файлов списков воспроизведения сразу создаются резервные копии на ПК.
 - Для списков воспроизведения, созданных на других устройствах, резервные копии не создаются.

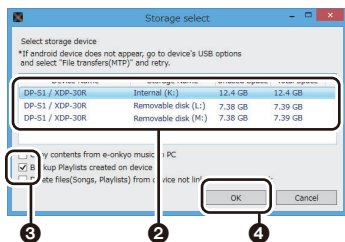

5. По завершении резервного копирования дата и время резервного копирования добавляются на левой стороне экрана.

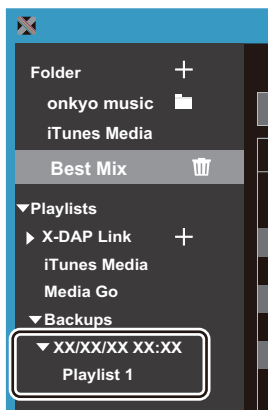

- Резервные копии файлов списка воспроизведения редактировать на компьютере невозможно.

Как выполнить восстановление:

1. Подключите устройство к компьютеру через кабель micro-USB из комплекта поставки. Когда появится экран "Перейти в реж.хран.на USB-карте?", коснитесь "Да".

2. Запустите X-DAP Link.
3. После нажатия на 5 в левом нижнем углу экрана появится экран "Storage select".

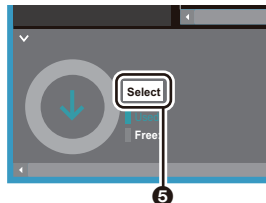

4. В области 6 выберите место для хранения восстановленного файла списка воспроизведения, а затем щелкните "OK" в области 7.

- Независимо от выбранного места для хранения восстановленного списка воспроизведения, он автоматически восстанавливается на данном устройстве.

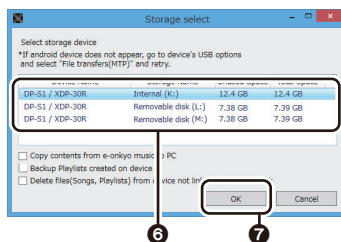

5. Выберите файл списка воспроизведения, который нужно восстановить, в области 8, а затем установите флажок рядом с "Send backup Playlist to the device" в области 9 на правой стороне экрана. Обратите внимание, что если при восстановлении списка воспроизведения на данном устройстве уже есть список воспроизведения с таким же названием, он будет перезаписан.



6. Щелкните 10 в левом нижнем углу экрана, а затем щелкните "OK", чтобы начать восстановление файла.



Копирование музыкальных файлов перетаскиванием

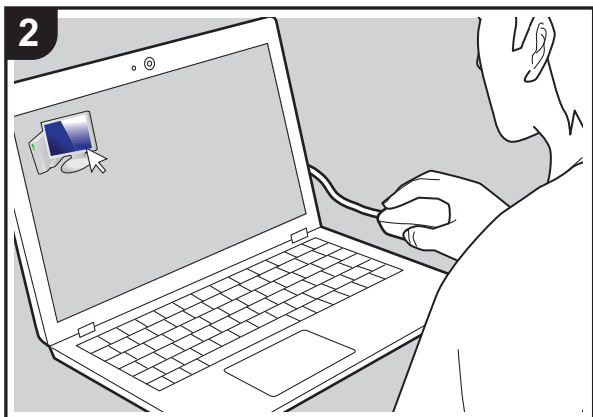
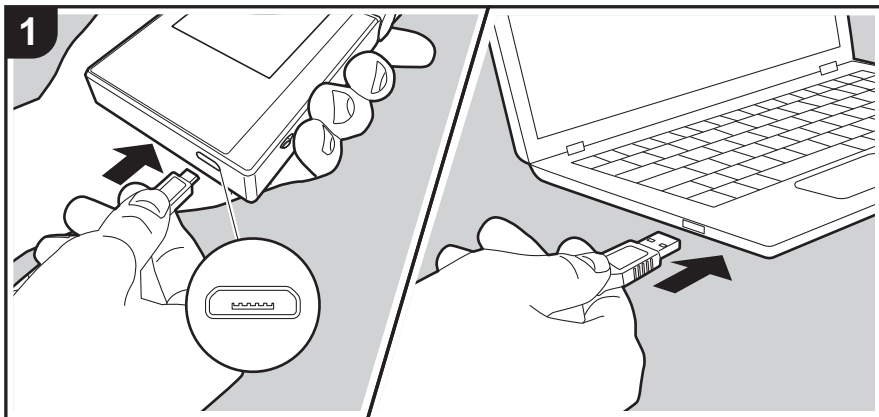

Музыкальные файлы можно скопировать с компьютера во встроенную память этого устройства или перетащить их на карту micro SD в этом устройстве, а затем прослушать их через "Библиотека" (P14).

- Чтобы скопировать данные на карту micro SD, вставьте карту в гнездо (P5).
- Перед извлечением карты micro SD карту micro SD необходимо демонтировать (P33).
- Устройство не поддерживает карты micro SD формата NTFS.

Копирование музыки с компьютера

1. Подключите устройство к компьютеру через кабель micro-USB из комплекта поставки. При подключении кабеля к гнезду micro-USB устройства держите вилку кабеля широкой стороной вниз. Неправильные действия при вставлении могут привести к повреждению вилки или гнезда. Когда появится экран "Перейти в реж.хран.на USB-карте?", коснитесь "Да". После появления кнопки "Размонтир." не касайтесь ее до завершения передачи списка воспроизведения. Если вы коснулись ее, отсоедините кабель micro-USB и присоедините его снова.
 - Если на компьютере отображается надпись "AutoPlay" или аналогичная, выберите "Open folder to view files" и перейдите к шагу 3.
2. Откройте "PC", "My Computer" и т. д. на компьютере.
3. Выберите место сохранения из списка. Чтобы скопировать во встроенную память устройства, откройте "Internal". Чтобы скопировать на карту micro SD, откройте карту "Removable disk", на которую вы намерены записать файлы.
 - Отображаемый экран зависит от операционной системы и языка компьютера.
4. Перетащите папку на компьютере с музыкальными файлами в место назначения копирования.
5. Коснитесь "Размонтир." на экране устройства и отсоедините кабель micro-USB. Инструкции по воспроизведению см. в разделе "Прослушивание музыкальных файлов из "Библиотека"" (P14).



Прослушивание музыкальных файлов из "Библиотека"

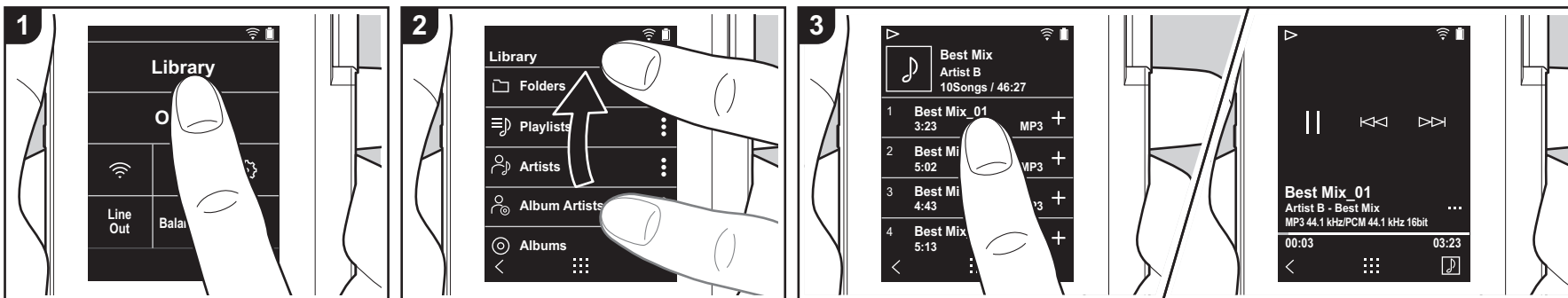

Вы можете прослушать музыкальные файлы, скопированные с компьютера, или находящиеся на вставленной карте micro SD. Обратите внимание, что операции воспроизведения выполняются одинаково в обоих случаях.

- Для получения сведений по установке карты micro SD см. (P5).
- Перед извлечением карты micro SD необходимо демонтировать (P33).
- Устройство не поддерживает карты micro SD формата NTFS.

■ Воспроизведение музыки в "Библиотека"

1. Категоризованный список скопированных с компьютера композиций можно посмотреть, коснувшись "Библиотека" на начальном экране.
 - Для отображения синхронизованных композиций может потребоваться некоторое время.
2. Пролистните экран вверх и вниз и выберите желаемую категорию.

Папки

Отображаются все композиции, находящиеся на одном и том же уровне папки.

Списки воспроизв.

Отображается список созданных списков воспроизведения (P16).

Исполн.

Отображается список по исполнителям, записанным в музыкальных файлах в качестве участников.

Исполнители альбомов

Отображается список по исполнителям, записанным в музыкальных файлах в качестве участников альбома.

Альбомы

Отображается список по альбомам.

Композиции

Отображаются все композиции.

Жанры

Отображается список по жанрам.

3. При нажатии на желаемую композицию в списке композиций экран меняется на экран воспроизведения, и запускается воспроизведение. Чтобы вернуться в список композиций, коснитесь "<" в нижнем левом углу экрана.

- Не подключайте наушники с импедансом вне нормированного диапазона, поскольку это может привести к повреждению. Характеристики наушников см. в разделе "Общие характеристики" (P32).
- На момент покупки функция Авт. синхронизация включена, поэтому при копировании музыкальных файлов на устройство или установке карты micro SD с музыкальными файлами (P5) данные синхронизируются автоматически. Если функция "Авт. синхронизация" (P22)

не включена, композиции могут не отображаться.

■ Изменение порядка категорий в "Библиотека"

Коснитесь "⋮" с правой стороны экрана для категории, положение которой нужно изменить в категоризованном списке "Библиотека", а затем коснитесь "↑" или "↓". Коснитесь "x", чтобы подтвердить изменение порядка.

Регулировка громкости

Регулировка громкости выполняется вращением диска регулировки громкости.

- При вращении диска регулировки громкости на экране отображается положение диска регулировки громкости.

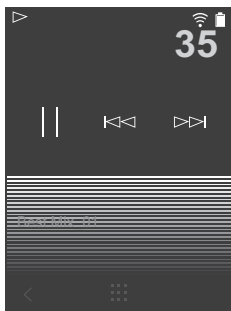

■ **Экран воспроизведения**

Экран **А**

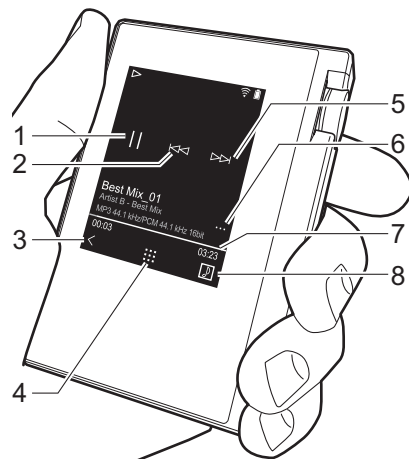

1. Воспроизведение/пауза (▶ / ||)
2. Пропуск (⏮)
 - Переход к началу композиции или предыдущей композиции.
3. Возврат в список композиций.
4. Переключение на начальный экран.
5. Пропуск (▶▶)
- Переход к следующей композиции.
6. Переключение на экран **Б**.
7. Строка поиска
 - Показывает ход воспроизведения композиции. Проведя пальцем влево или вправо от текущего положения воспроизведения можно продолжить воспроизведение с положения, в котором вы поднимите палец.
8. Коснитесь для отображения художественного оформления альбома.

Экран **Б**

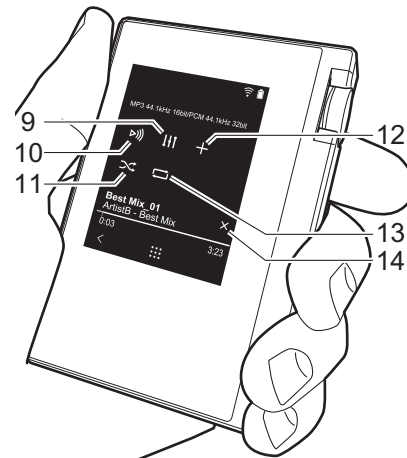

9. Настройка аудио
 - Вы можете задать желаемое качество звука (P25).
10. Переключение выхода между режимами "Наушники", "Вых.линия" и "Bluetooth".
 - Если выбран режим "Вых.линия", через гнездо наушников подается сигнал максимальной громкости, поэтому не используйте наушники. Отрегулируйте уровень громкости на подключенном внешнем устройстве.
 - "Bluetooth" отображается, если включена функция BLUETOOTH и подключено внешнее устройство с функцией BLUETOOTH.
11. Режим воспроизведения в случайном

- порядке
- Включение и выключение режима воспроизведения в случайном порядке касанием. "∞" отображается в строке состояния на экране, если эта функция включена.
12. Воспроизводимая композиция добавляется в список воспроизведения (P16).
 13. Режим повторного воспроизведения
 - Коснитесь для изменения режима: повтор одной композиции → повтор всех композиций → без повтора. "🔄" отображается в строке состояния на экране, если выбран повтор одной композиции, и "🔄", если выбран режим повтора всех композиций.
 - Режим повтора одной композиции нельзя задать при включенном режиме воспроизведения в случайном порядке.
 14. Переключение на экран **А**. Если вы переключились на экран **Б** из экрана художественного оформления, касание этого элемента вызывает переключение на экран художественного оформления.



Создание списка воспроизведения

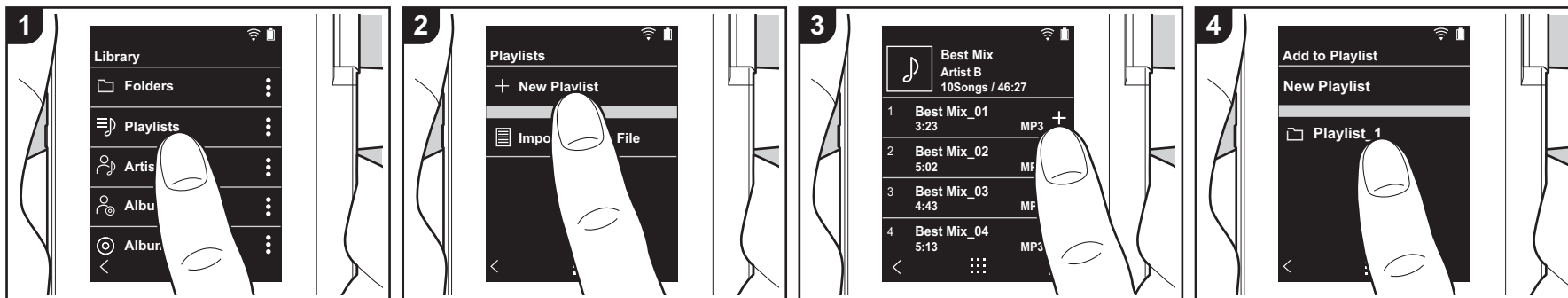

Вы можете собственный список воспроизведения из ваших любимых композиций.

1. Коснитесь "Списки воспроизв." в категоризованном списке в "Библиотека".
2. Коснитесь "Новый список воспр." и введите название. Подробную информацию о том, как вводить текст, см. в разделе "Ввод текста" (Р31). После завершения ввода текста коснитесь "<" в нижнем левом углу экрана для переключения в список композиций.
3. В этом списке коснитесь "+" справа от композиции, которую вы желаете добавить в список воспроизведения.
4. Коснитесь созданного списка воспроизведения, чтобы зарегистрировать композицию в списке воспроизведения.
5. Чтобы продолжить добавление композиций в список воспроизведения, повторяйте шаги 3 и 4.
 - Списки воспроизведения, созданные вне "Библиотека", например

созданные в iTunes, не отображаются в списке списков воспроизведения на устройстве.

■ Изменение списка воспроизведения

Коснитесь "Списки воспроизв." в списке категорий в "Библиотека", чтобы отобразить список списков воспроизведения.

Удаление списка воспроизведения:

Коснитесь "⋮" в верхней правой части списка воспроизведения, который требуется удалить, и затем коснитесь "ⓧ".

Переименование списка воспроизведения:

Коснитесь "⋮" в верхней правой части списка воспроизведения, который требуется переименовать, и затем коснитесь "✎".

■ Изменение композиций в списке воспроизведения

■ Изменение списка воспроизведения

Коснитесь "Списки воспроизв." в списке категорий в "Библиотека", чтобы отобразить список списков воспроизведения. Коснитесь списка воспроизведения, который требуется изменить.

Удаление композиции из списка воспроизведения:

Коснитесь "⋮" в верхней правой части композиции, которую требуется удалить, и затем коснитесь "ⓧ".

- Даже если вы удалите композиции из списка воспроизведения, они не удаляются из устройства.

Изменение порядка композиций в списке воспроизведения:

Коснитесь "⋮" в верхней правой части композиции, положение которой требуется изменить, и затем коснитесь "↑↓".

■ Загрузка списков воспроизведения

Загрузите файлы списка воспроизведения, переданные во внутреннюю память устройства

или на карту micro SD, чтобы использовать как список воспроизведения для данного устройства.

- Данное устройство может загружать файлы списков воспроизведения в формате m3u, m3u8, pls и wpl.
1. Коснитесь "Списки воспроизв." в категоризованном списке в "Библиотека".
 2. Коснитесь "Имп. файла сп.воспр.", чтобы отобразить перечень сохраненных файлов списка воспроизведения.
 - "Имп. файла сп.воспр." показывает перечень всех файлов списка воспроизведения, переданных во внутреннюю память устройства, на карту micro SD 1 или карту micro SD 2.
 3. Коснитесь файла в перечне, который нужно загрузить как список воспроизведения, а затем коснитесь "Да".
 - Даже в случае загрузки файла списка воспроизведения он не удаляется из перечня.



Использование сетевых служб

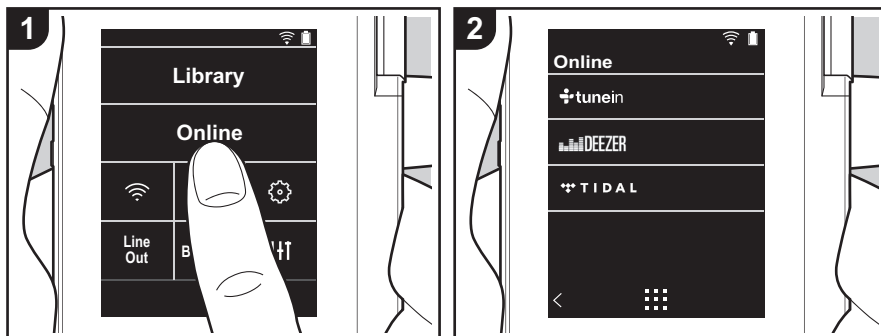

Подключив устройство к сети с интернет-соединением, можно воспользоваться такими сетевыми службами, как TuneIn Radio, DEEZER и TIDAL.

- Для воспроизведения сетевых служб требуется подключение Wi-Fi.
- В некоторых сетевых службах пользователь должен предварительно зарегистрироваться с компьютера. По подробные сведения о конкретных службах см. на их веб-сайтах.
- При обновлении программного обеспечения могут быть добавлены новые функции, а поставщики услуг могут прекратить их предоставление, то есть некоторые сетевые службы и контент в будущем могут стать недоступными.

Воспроизведение

При включенном устройстве выполните следующую процедуру.

1. Коснитесь "Онлайн" на начальном экране устройства.
2. Коснитесь сетевой службы, которую

желаете использовать.

3. Следуйте отображаемым на экране инструкциям и коснитесь радиостанции или передачи для начала прослушивания.
 - Чтобы вернуться на предыдущий экран, коснитесь "<" в нижнем левом углу экрана.

Меню сетевых служб

Вы можете зарегистрировать радиостанции в качестве избранных или удалить их из числа избранных. Отображаемое меню зависит от выбранной в данное время службы.

Для отображения меню коснитесь при прослушивании радиостанции "... " в нижнем правом углу экрана и затем коснитесь "⋮" в середине экрана.

Об учетной записи TuneIn Radio

Создание учетной записи на веб-сайте TuneIn Radio (tunein.com) и вход на него с устройства позволяют автоматически добавлять радиостанции и передачи в

ваш список "My Presets" на устройстве в процессе их открытия на веб-сайте.

Список "My Presets" отображается на уровне ниже TuneIn Radio.

Для отображения радиостанции, зарегистрированной в списке "My Presets", необходимо войти в систему TuneIn Radio с устройства. Чтобы войти в систему с устройства: выберите "Login" - "I have a TuneIn account" в верхнем списке "tunein" на устройстве и введите имя пользователя и пароль.

- При регистрации устройства на странице My Page веб-сайта TuneIn Radio с использованием регистрационного кода, полученного после выбора "Login" - "Login with a registration code" на устройстве, для входа в систему не понадобится вводить имя пользователя и пароль.



Подключение BLUETOOTH®

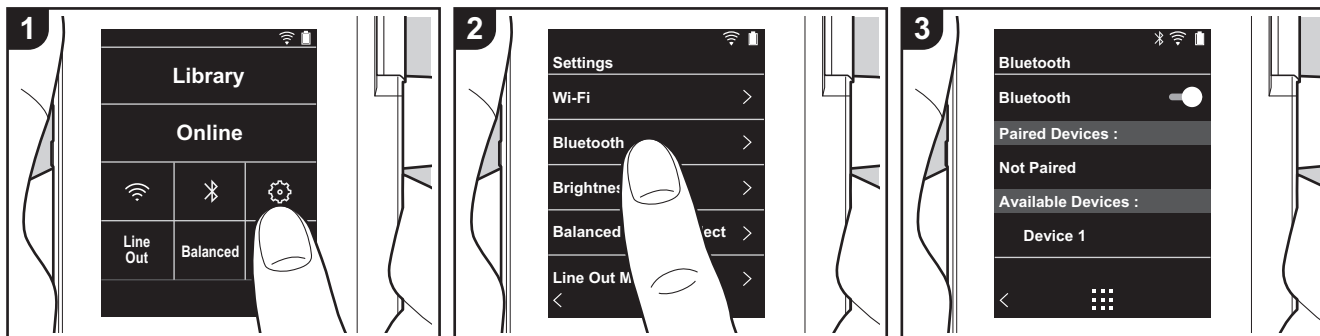

Используя внешние устройства с функцией BLUETOOTH, такие как наушники или акустические системы, вы можете прослушивать музыку без проводов. Прием возможен на расстоянии 10 метров в пределах прямой видимости. При определенных условиях расстояние связи может оказаться меньше. Это устройство поддерживает Qualcomm® aptX™ HD. Подключив наушники и беспроводные динамики с поддержкой aptX HD, можно получить звук более высокого качества по беспроводной сети.

- Воспроизведение с качеством aptX обеспечивается при подключении устройства с функцией Bluetooth, которое поддерживает aptX, а с качеством aptX HD — при подключении устройства с функцией Bluetooth, которое поддерживает aptX HD.

Сопряжение для воспроизведения

При первом подключении внешних устройств с функцией BLUETOOTH необхо

димо выполнить процедуру сопряжения. Подготовьте подключаемое внешнее устройство с функцией BLUETOOTH к обнаружению.

1. Коснитесь "⚙️" на начальном экране.
2. Нажмите кнопку "Bluetooth".
3. Включите функцию BLUETOOTH и выберите подключаемое внешнее устройство в списке "Доступные устройства".
4. Процедура сопряжения завершится через небольшое время.
5. Коснитесь "Библиотека" или "Онлайн" на начальном экране.
 - В устройстве можно зарегистрировать до восьми сопряженных внешних устройств.

Последующее подключения

1. Коснитесь "⚙️" на начальном экране.
2. Коснитесь "Bluetooth" и затем подключаемого внешнего устройства в списке "Подключенные устройства".

Отключение

1. Коснитесь "⚙️" на начальном экране.

2. Нажмите кнопку "Bluetooth".

3. Коснитесь "⋮" в верхнем правом углу отсоединяемого внешнего устройства, затем коснитесь "Отключить".

- При отключении информация о сопряжении не удаляется. Если требуется удалить информацию о сопряжении, коснитесь "Исключить это устройство".



Вых.линия

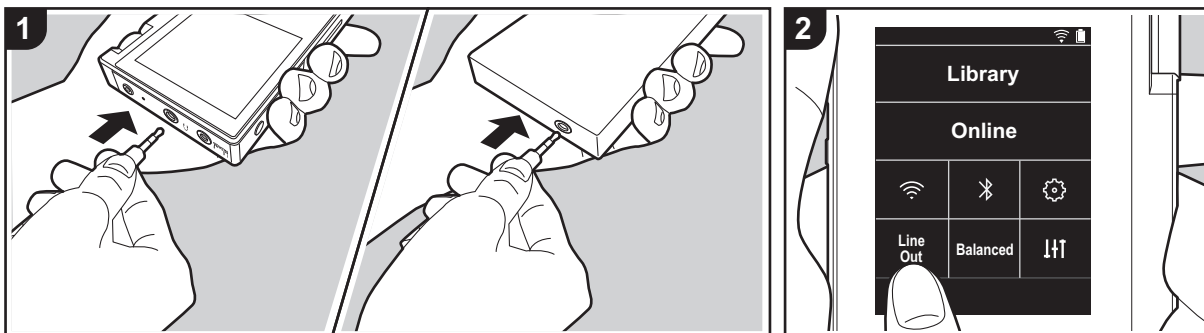

Вы можете подключить усилитель для наушников или цифро-аналоговый преобразователь, например, оснащенный линейным входом. Подключение к этому устройству осуществляется через штекер для наушников (коммерчески доступный). Убедитесь в соответствии типа штекера наушников с разъемом подключаемого внешнего устройства.

на подключенном внешнем устройстве.

Подключение внешнего устройства

1. Подключите к устройству внешнее устройство через гнездо для наушников.
2. Включите питание устройства и выберите "Line Out" на начальном экране, чтобы включить линейный выход. "Вых.линия" отображается в строке состояния на экране, если эта функция включена.
 - Если включен режим "Вых.линия", через гнездо наушников подается сигнал максимальной громкости, поэтому не используйте наушники. Отрегулируйте уровень громкости

Выход USB

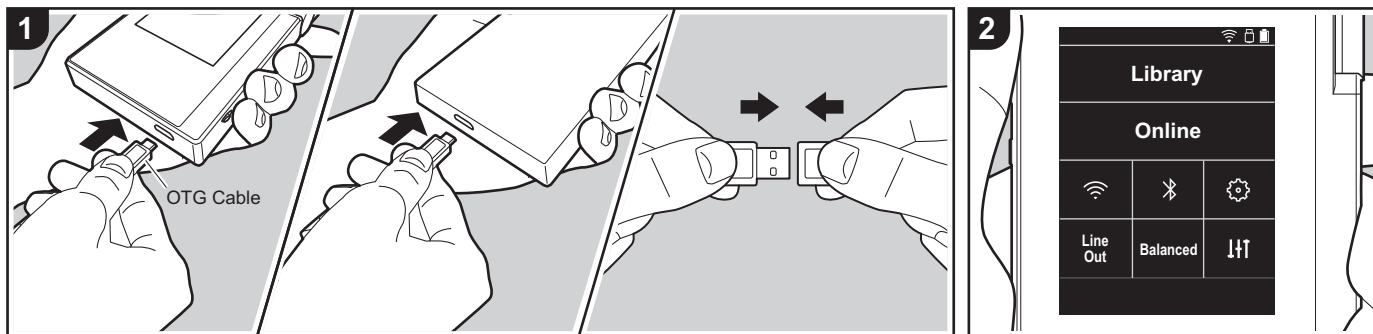

Вы можете подключить усилитель для наушников или цифро-аналоговый преобразователь с разъемом USB. Подключение к аппарату осуществляется через кабель USB OTG (On-The-Go) (коммерчески доступный). Убедитесь, что тип вашего кабеля USB OTG соответствует порту USB подключаемого устройства. Если на устройстве имеется порт micro-USB, можно воспользоваться кабелем USB из комплекта поставки аппарата.

Аппарат совместим со следующими внешними устройствами. (По состоянию на декабрь 2017 г.)

Усилитель для наушников: XPA-700, DAC-NA300

- Если приложенный USB-DAC не поддерживает поток DoP, это может негативно повлиять на воспроизведение и подключение устройств.

Подключение внешнего устройства

1. Соедините аппарат с внешним устройством, например, с помощью кабеля

OTG. При подключении следите за правильной ориентацией вилки кабеля. Неправильные действия при вставлении могут привести к повреждению вилки или гнезда.

2. Включите питание аппарата и подключенного устройства. "i" отображается в строке состояния на экране, если аппарат распознает подключенное устройство.
- При воспроизведении музыкальных файлов формата DSD через USB звук может выводиться в формате DoP (P22).



⚙️ Различные настройки

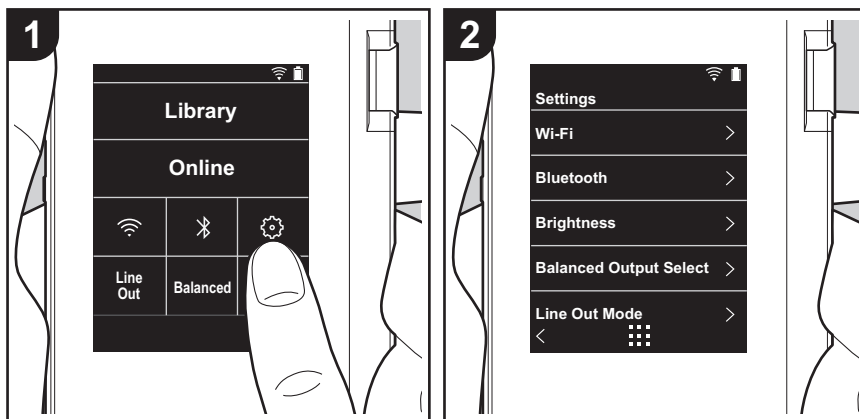

Коснитесь ⚙️ для задания настроек Wi-Fi и BLUETOOTH, аудиовыхода, пароля, обновления программного обеспечения и множества других настроек.

1. Коснитесь "⚙️" на начальном экране.
2. Коснитесь элемента, который требуется настроить.

■ Wi-Fi

"Включен": подключение к сети через Wi-Fi включено. Это также позволяет выполнить различные настройки Wi-Fi, например выбрать SSID подключаемой точки доступа.

"Выключен (значение по умолчанию)": подключение по Wi-Fi не включено

■ Bluetooth

Bluetooth

"Включен": включение соединения с внешним устройством с функцией BLUETOOTH. Это также позволяет выполнить различные настройки BLUETOOTH, например настройки сопряжения.

"Выключен (значение по умолчанию)": если BLUETOOTH не используется

Подключить aptX™ HD: когда эта настройка включена, можно получить звук лучшего качества по беспроводной сети из наушников с поддержкой беспроводной функции Bluetooth или динамиков с поддержкой aptX HD. Если при воспроизведении с включенной функцией aptX HD возникает проблема прерывания звука, ее можно устранить, отключив эту функцию.

"Включен(значение по умолчанию)": включение aptX HD.

"Выключен": отключение aptX HD. При отключении воспроизведение выполняется с мощностью aptX или SBC, в соответствии с кодеком, поддерживаемым подключенным устройством с поддержкой беспроводной функции Bluetooth.

■ Яркость

Вы можете отрегулировать яркость экрана. Предусмотрено 10 уровней яркости, выбираемых ползунком в диапазоне от "⚙️ (1)" до "☀️ (10)". При перемещении ползунка вправо яркость увеличивается (значение по умолчанию "9").

■ Выбор баланс.выхода

Используется при подключении балансных наушников.

"Balanced (значение по умолчанию)": по сравнению с обычным небалансным режимом позволяет получить больший выходной сигнал, а поскольку высокое напряжение не заземляется вместе со слабым сигналом, можно ожидать превосходного качества музыки. Благодаря большему выходному сигналу можно использовать наушники с более высоким импедансом.



"A.C.G.": основное функционирование такое же, как и в режиме Balanced, однако здесь используются еще больше строгие стандарты заземления, поэтому вы можете получить звук большей четкости и стабильности, чем в режиме Balanced. При этом уровень выходной громкости такой же, как и в обычном небалансном режиме.

- Устройство не поддерживает одновременное использование гнезд для обычных и балансных наушников. Одновременное использование обоих гнезд может привести к повреждению.

■ Режим лин. выхода

"Включен": для подключения внешнего оборудования переключите выход на наушники в режим выходной линии. Если включен режим "Режим лин. выхода", через гнездо наушников подается сигнал максимальной громкости, поэтому не используйте наушники. Отрегулируйте уровень громкости на подключенном внешнем устройстве.

- После включения на европейских моделях можно выбрать "Фиксированный (значение по умолчанию)" или "Переменный". Если выбрано значение "Переменный", громкость можно регулировать на устройстве. В случае выбора "Фиксированный" громкость регулируется на подключенном внешнем устройстве.

"Выключен (значение по умолчанию)": линейный выход не включен

■ Аудио

Усиление: уровень выхода на наушники можно регулировать.

Выберите "Высокий (значение по умолчанию)", "Норм." или "Низкий".

- Перед выбором "Высокий" необходимо уменьшить громкость.
- При первом подключении каких-либо наушников выберите "Низкий" и затем по степени регулируйте громкость.

Ограничитель громкости: вы можете задать верхний предел громкости, чтобы не допустить чрезмерного увеличения громкости. Выберите в диапазоне между "0" и "60 (значение по умолчанию)".

USB-аудиосигнал: формат музыкальных файлов DSD может выводиться через USB в формате DoP. Обратите внимание, что при выключенном параметре "Выход DSD" формат DSD не выводится.

- Если приложенный USB-DAC не поддерживает поток DoP, это может негативно повлиять на воспр. и подключенные устройства.

Выход DSD: "Включен" / "Выключен (значение по умолчанию)"

ReplayGain

Когда эта настройка включена, корректируются различия в уровне громкости всех музыкальных файлов, которые воспроизводятся в соответствии со стандартным

значением. Для использования ReplayGain сначала необходимо использовать программное обеспечение и т. п. на компьютере для включения информации о громкости в музыкальный файл.

Подключить ReplayGain: "Включен" / "Выключен(значение по умолчанию)"

Нормализовать настройку: выберите для использования "Усиление громк. трека" или "Усил. громк. альбома", чтобы уровень громкости стал одинаковым. "Усиление громк. трека (значение по умолчанию)" / "Усил. громк. альбома"

Предв. усил. с инф. RG: если в музыкальном файле содержится информация ReplayGain, уровень громкости увеличивается или уменьшается в соответствии со стандартным значением. Уровень громкости можно выбрать из 25 значений в диапазоне от "-12 dB" до "12 dB". (Значение по умолчанию — "6 dB")

Предв. усил. без инф. RG: если в музыкальном файле не содержится информация ReplayGain, уровень громкости увеличивается или уменьшается в соответствии со стандартным значением. Уровень громкости можно выбрать из 13 значений в диапазоне от "-12 dB" до "0 dB". (Значение по умолчанию — "0 dB")

■ Синхронизация муз.библ.

Авт. синхронизация: если эта функция включена, музыкальные файлы, скопированные на устройство с компьютера или сохраненные на карте microSD, автоматически синхронизируются с библиотекой.

"Включен (значение по умолчанию)": если эта функция используется "Выключен": если эта функция не используется

Синхронизировать

Если функция "Авт. синхронизация" выключена, коснитесь здесь, чтобы вручную синхронизировать музыкальные файлы с библиотекой. Затем можно выбрать "Синхронизировать все" или "Синхр. добавл. композиции".

Синхронизировать все: выберите для синхронизации всех переданных композиций. Синхр. добавл. композиции: выберите для синхронизации только добавленных композиций.

■ SD-карта

Размонтировать SD-карту: Вы можете демонтировать карту microSD. Если предварительно не демонтировать карту, возможно ее повреждение или она может функционировать неправильно.

Формат SD-карты: Вы можете отформатировать карту microSD. При форматиро



вании все имеющиеся на карте данные стираются, поэтому сохраните их на компьютере или другом устройстве. Чтобы приступить к форматированию, выберите карту micro SD и нажмите "Формат" - "Подтвердить".

■ Физ. кнопки

Вращение регул. громкости: вы можете задать направление вращения диска регулировки громкости.

Нормальное (значение по умолчанию): громкость увеличивается при вращении по часовой стрелке.

Обратное: громкость увеличивается при вращении против часовой стрелки.

Операции в режиме удержания

Если выбрано значение "Включение", даже если вы заблокируете устройство переключением переключателя блокировки (P5) вверх, диск Громкость, боковые кнопки управления воспроизведением (P5) и т. п. все еще можно использовать. Коснитесь в этом месте для изменения настроек "Громкость" и "Боковые кнопки".

Громкость: "Отключение (Значение по умолчанию)" / "Включение"

Боковые кнопки: "Отключение (Значение по умолчанию)" / "Включение"

Операции в режиме выкл. экрана

При установке на "Отключение" боковые кнопки, такие как диск Громкость и кнопка воспроизведения (P5), не будут работать, когда ЖК-дисплей устройства выключен. Коснитесь в этом месте для изменения настроек "Громкость" и "Боковые кнопки".

- Если переместить переключатель блокировки (P5) вверх для блокирования операций на устройстве, операции будут выполняться в соответствии с настройками в "Операции в режиме удержания".

Громкость: "Отключение" / "Включение (значение по умолчанию)"

Боковые кнопки: "Отключение" / "Включение (значение по умолчанию)"

■ Нач.

Отображаемые на начальном экране кнопки можно заменить на кнопки желаемых функций.

- Замените кнопки, отображаемые на начальном экране. Инструкция по замене представлена в разделе "Настройка начального экрана" (P27).

■ Управление питанием

Авт. выкл. дисплея: автоматическое выключение ЖК-дисплея устройства по истечении определенного времени простоя.

Выберите "Выключен", "15 секунд", "30 секунд (значение по умолчанию)", "1 минута",

"2 минуты" или "5 минут".

Авт. выкл. питания: питание устройства автоматически переключается в состояние "Выключен" по истечении определенного времени простоя.

Выберите "Выключен (значение по умолчанию)", "10 минут", "30 минут" или "60 минут".

Onkyo DapController: ограничивает соединения между приложением для смартфонов "Onkyo DapController" и данным устройством. Установив "Отключение", можно снизить расход заряда аккумулятора даже при включенном BLUETOOTH.

"Включение (значение по умолчанию)": включить соединение с "Onkyo DapController".

"Отключение": отключить соединение с "Onkyo DapController".

■ Пароль

Блокировка паролем: задание пароля из четырех цифр для защиты устройства. (По умолчанию не задан.)

Изменить пароль: изменение заданного пароля. Если пароль не задан, эта функция недоступна.

- Если вы введете неправильный пароль три раза, отобразится запрос инициализации настроек устройства. Даже при инициализации настроек скопированные музыкальные файлы не удаляются.
- Если вы намереваетесь использовать сетевые службы, создайте пароль для защиты вашей учетной записи.

■ Язык(Language)

Выберите язык. Прокрутите список языков вверх или вниз и выберите язык.

Английский, немецкий, французский, испанский, итальянский, шведский, русский, традиционный китайский, упрощенный китайский, японский

■ Обновление ПО

Уведомление об обновлении: если выбрано значение "Включение", по сети будет передаваться уведомление о доступном обновлении программного обеспечения.

"Отключение": не уведомлять

"Включение (значение по умолчанию)": уведомлять

Обновить сейчас: программное обеспечение можно обновить по сети или с карты micro SD.

Выберите "через сеть" или "через карту SD". При отсутствии доступных обновлений выбор невозможен.



■ Об устройстве

Версия ПО: отображается текущая версия программного обеспечения.

MAC-адрес: MAC-адрес устройства. Данное значение специально задается для конкретного изделия и не может быть изменено.

Сер. номер: уникальный идентификатор устройства.

Лицензия: отображаются руководство по нашей политике конфиденциальности и лицензии на открытое программное обеспечение.

Сертификация (Только модели для Северной Америки): отображаются полученные сертификаты соответствия стандартам безопасности.

■ Сброс

Сбросить все настройки: инициализация настроек устройства. Обратите внимание, что скопированные во внутреннюю память музыкальные файлы не удаляются. Следует также отметить, что после сброса автоматически отображается экран начальных настроек.

Сброс к завод.настройкам: сброс устройства до состояния на момент покупки. Обратите внимание, что удаляются все скопированные во внутреннюю память музыкальные и настройки.



⌘ Настройка аудио

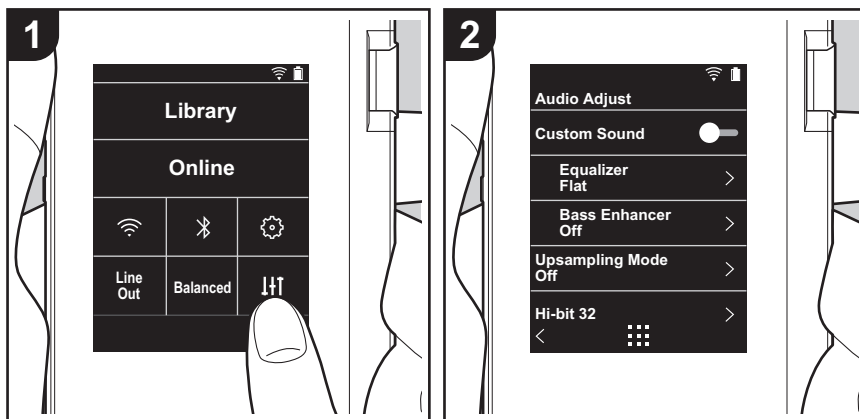

Коснитесь ⌘ для задания желательного качества звука.

1. Коснитесь "⌘" на начальном экране.
2. Коснитесь элемента, который требуется настроить.

■ Настр. звука

"Включен": выберите для использования "Эквалайзер" и "Bass Enhancer"
"Выключен (значение по умолчанию)": если эта функция не используется

Эквалайзер: вы можете выбрать желаемое качество звука из вариантов "Flat (значение по умолчанию)", "Pop", "Rock", "Jazz", "Dance", "Vocal", "Пользовательский 1", "Пользовательский 2" и "Пользовательский 3".

Обратите внимание, что вы можете зарегистрировать собственные оригинальные эквалайзеры Пользовательский 1 – 3 следующим образом:

1. Чтобы изменить эквалайзер, коснитесь его и затем коснитесь снова.
2. Коснитесь "< >" для выбора частоты и "∨ ^" для регулировки громкости выбранной частоты.
3. После завершения изменений коснитесь "Сохранить" и выберите место хранения Пользовательский 1 – 3.

Bass Enhancer: выберите из пяти уровней низкочастотных эффектов.
Выберите из вариантов "Выключен (значение по умолчанию)", "1", "2", "3", "4" или "5".

■ Реж.повыш.дискретиз.

Частоты дискретизации воспроизводимых композиций увеличиваются в выходном сигнале.

Выберите "Выключен (значение по умолчанию)", "96k / 88.2k" или "192k / 176.4k".

■ Режим Hi-bit 32

"Включен": 16- или 24-битный аудиосигнал передискретизируется в 32-битный сигнал, что позволяет получать более гладкий и более точный звук.

"Выключен (значение по умолчанию)": если эта функция не используется

■ Цифровой фильтр

Изменив характеристики фильтра встроенного цифрового преобразователя, вы можете получить три различных типа качества измененного звука.

Выберите "РЕЗКИЙ (значение по умолчанию)", "МЕДЛЕННЫЙ" или "КОРОТКИЙ".

■ Регулир. диап. блокировки

Вы можете улучшить качество звука путем регулировки полосы ограничения джиттера



входного аудиосигнала (модуляции). Предусмотрены семь уровней полосы ограничения от более точной "Узкий" до "Шир.". (Значение по умолчанию: "Норм.")

- Если после изменения полосы ограничения звук окажется прерывающимся, измените ее до концов полос Норм. или Шир..



Настройка начального экрана

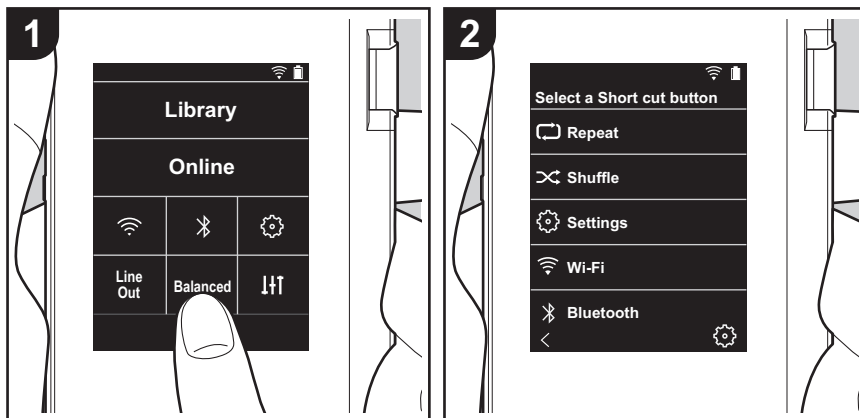

Чтобы заменить кнопку начального экрана кнопкой желаемой функции, нажмите и удерживайте заменяемую кнопку.

- "Библиотека" и "Онлайн" недоступны для замены.

Замена кнопок ярлыков

1. Нажмите и удерживайте заменяемую кнопку начального экрана.
2. На экране "Выбор горячей кнопки" коснитесь функции, которую вы желаете видеть на начальном экране. Функции, уже представленные на начальном экране, будут отображаться серым цветом как недоступные для выделения. Если вы не желаете размещать кнопку, выберите "Отсутствует".



Обновление программного обеспечения

Функция обновления на устройстве

Устройство оснащено функцией обновления программного обеспечения по сети или с карты microSD. Благодаря этому мы можем вносить улучшения в различные операции и добавлять функции.

Способы обновления

Встроенное программное обеспечение можно обновить двумя способами: через сеть и с карты microSD. Выберите наиболее подходящий для вашей ситуации. Обновление занимает примерно 3 минуты при любом способе выполнения: по сети или с карты microSD. Более того, существующие настройки гарантируются независимо от используемого способа обновления.

- Последнюю информацию об обновлениях можно найти на нашем веб-сайте. При отсутствии допустимых обновлений программного обеспечения устройства обновление не требуется.
- В процессе обновления запрещается:
 - отсоединять и подсоединять какие-либо кабели, карты microSD, наушники, а также выполнять любые операции с устройством, например выключение питания;
 - пытаться получить доступ к устройству с компьютера.

Отказ от ответственности: Программа и сопроводительная онлайн-документация предоставляются для использования вами на свой страх и риск. Мы не несем ответственности и не возмещаем какие-либо убытки по претензиям любого рода, касающимся использования программы и сопроводительной онлайн-документации, возникшие в результате правонарушения или исполнения договора, независимо от юридических норм.

Ни при каких обстоятельствах мы не несем ответственности перед вами или третьими лицами за какие-либо фактические, косвенные, побочные и случайные убытки, включая в том числе компенсацию, возмещение или убытки вследствие потери имеющейся либо ожидаемой прибыли, утраты данных или по любой другой причине.

Обновление встроенного программного обеспечения по сети

Подключите устройство по Wi-Fi.

- Зарядите устройство перед обновлением.
1. Коснитесь "⚙️" на начальном экране.
 2. Нажмите кнопку "Обновление ПО".
 3. Коснитесь "Обновить сейчас" и затем "через сеть", после чего запустится процедура обновления программного обеспечения.
 - Невозможно выбрать пункт "через сеть" при отсутствии обновления программного обеспечения.

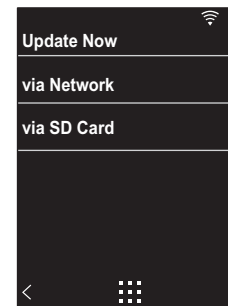

4. После завершения обновления отображается сообщение "Завершено".
- Если отображился экран "Не удалось обновить", произошло сбой обновления. Повторите все с начала.

Обновление с карты microSD

- Для получения сведений по установке карты microSD см. (P5).
- Перед извлечением карты microSD карту microSD необходимо демонтировать (P33).
- Устройство не поддерживает карты microSD формата NTFS.
- Зарядите устройство перед обновлением.



1. Вставьте карту microSD в компьютер.
2. Загрузите файл программного обеспечения с нашего веб-сайта и разархивируйте его.
3. Скопируйте все разархивированные файлы и папки в корневую папку карты microSD.
 - Обратите внимание, что копировать следует разархивированные файлы.
4. Вставьте карту microSD в гнездо для карт (1 или 2) на устройстве.
5. Коснитесь "⚙️" на начальном экране.
6. Нажмите кнопку "Обновление ПО".
7. Коснитесь "Обновить сейчас" и затем "через карту SD", после чего запустится процедура обновления программного обеспечения.
 - Невозможно выбрать пункт "через карту SD" при отсутствии обновления программного обеспечения.

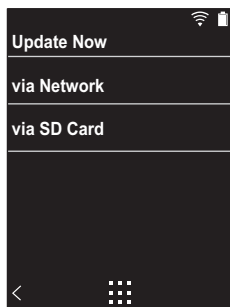

8. "После завершения обновления отображается сообщение "Завершено."
 - Если отобразился экран "Не удалось обновить", произошел сбой обновления. Повторите все с начала.
 - Для обновления встроенного программного обеспечения до последней версии, возможно, потребуется выполнить обновление несколько раз.



Дополнительная информация

Вследствие обновлений программного обеспечения, произошедших после покупки, либо его изменений в процессе изготовления изделия возможны некоторые добавления или изменения настроек и функций по сравнению с указанными в руководстве по эксплуатации.

С информацией о добавленных или измененных настройках и функциях можно ознакомиться по приведенным ниже ссылкам.

[Дополнительная информация](#)

[>>> Нажмите здесь <<<](#)





Ввод текста

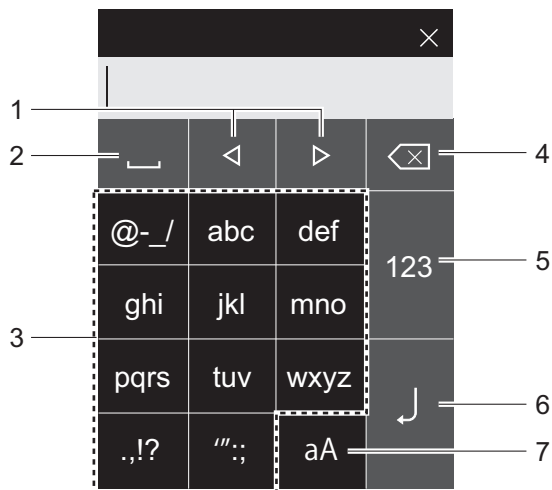

1. Перемещение курсора.
2. Ввод пробела.
3. Коснитесь для ввода текста.
4. Стирание символа слева от курсора.
5. Изменение типа текста.
6. Подтверждение введенного текста.
7. Переключение между верхним и нижним регистрами.

- Устройство позволяет вводить только буквы, символы и цифры.



Общие характеристики

Дисплей

2,4-дюймовый, разрешение 240 × 320 пикселей, емкостной сенсорный экран

Внутренняя память

16 ГБ (включая место под систему)

Внешняя память

Два гнезда для карт micro SD (не более 256 ГБ × 2)

Сеть

Беспроводная локальная сеть: поддерживающая стандарт IEEE802.11 a/b/g/n
BLUETOOTH: A2DP, AVRCP, SBC-кодек

Поддерживаемые аудиоформаты

FLAC/ALAC/WAV/AIFF/MP3/AAC/MQA (44,1/48/88,2/96/176,4/192 кГц (16/24/32 бита))
DSD/DSF/DSDIFF *DSD Native (2,8/5,6 МГц (1 бит))

Максимальная эффективная выходная мощность (JEITA)

75 мВт + 75 мВт (несимметричный, 32 Ω, 1 кГц, THD 10 %)
150 мВт + 150 мВт (симметричный, 32 Ω, 1 кГц, THD 10 %)

THD+N (общие гармонические искажения + шум)

Не более 0,006 %

Отношение сигнал/шум

Не менее 115 дБ

Диапазон частот

20–80 000 Гц

Интерфейсы и входные/выходные гнезда

Гнездо для наушников: 3-контактное, Ш 3,5 мм, импеданс: 16–300 Ω *

Гнездо для наушников (балансный выход): 4-контактный, Ш 2,5 мм, импеданс: 32–600 Ω *

* Не подключайте наушники с импедансом вне нормированного диапазона, поскольку это может привести к повреждению.

Один порт USB (типа B, совмещающий функции зарядки и передачи данных)

Переключатель усиления

Низкий/Норм./Высокий

Время непрерывного воспроизведения

Значения времени ориентировочные. Время воспроизведения зависит от настроек.

FLAC 24 бита, 96 кГц: 15 часов *

* При выключенном экране, выключенной беспроводной сети и BLUETOOTH, воспроизведении музыки через наушники, подключенные через 3-контактное гнездо Ш 3,5 мм

Масса основного устройства

135 г (4,76 oz)

Габариты (исключая выступы)

63 мм × 94 мм × 15 мм
2-1/2" × 3-11/16" × 9/16" (ширина/высота/глубина)

Технические характеристики и внешний вид изменяются без предварительного уведомления.

Мы не несем ответственности за ущерб, возникший из-за подключения оборудования, изготовленного другими компаниями.



Предостережения

■ Действия в случае нестабильной работы

- Проблему можно исправить путем перезагрузки устройства. Нажмите и удерживайте кнопку питания на устройстве не менее 10 секунд, чтобы его принудительно выключить, а затем снова нажмите и удерживайте кнопку питания, чтобы его перезапустить. (При этом настройки устройства не изменятся.)

■ Извлечение карты micro SD

- Чтобы извлечь карту micro SD, сначала демонтируйте ее, коснувшись на начальном экране "🌀" - "SD-карта" - "Размонтировать SD-карту" - "SD-карта 1" - или "SD-карта 2". Затем извлеките карту. Если предварительно не демонтировать карту, возможно ее повреждение или она может функционировать неправильно. Инструкцию по извлечению см. на (P5).

■ Это устройство

- Используйте 4-контактный штекер для гнезда Ø2,5 мм для подключения наушников и 3-контактный штекер для гнезда Ø3,5 мм. Несовместимо с микрофонным входом.
- Устройство не поддерживает одновременное использование гнезд для обычных и балансных наушников. Одновременное использование обоих гнезд может привести к повреждению.
- Не допускайте попадания в гнездо для карт micro SD пыли и посторонних предметов, поскольку это может привести к повреждению.
- Не нажимайте с силой на устройство, лежащее дисплеем вниз. Это может привести к повреждению ЖК-дисплея и диска регулировки громкости.
- Антенна находится в нижней задней части основного устройства. Блокировка зоны антенны рукой может

понижить скорость передачи данных устройства.

■ Художественное оформление альбома

Если художественное оформление альбома не зарегистрировано в метаданных для музыкального файла, можно использовать изображение как экран воспроизведения для музыкального файла, поместив файл изображения в ту же папку, что и музыкальный файл. Обратите внимание, что при добавлении художественного оформления для музыкальных файлов, уже синхронизированных в библиотеке, художественное оформление альбома не отображается на экране со списком категорий. Для синхронизации коснитесь "🌀" - "Синхронизация муз.библ." - "Синхронизировать" - "Синхронизировать все" на начальном экране.

- Если художественное оформление альбома зарегистрировано в метаданных, метаданные будут приоритетными.
Поддерживаемые форматы изображений: PNG (.png), JPEG (.jpg, .jpeg)
Размер файла: 3 МБ или менее

■ Названия папок и файлов

Если имена исполнителей, названия альбомов и композиций не зарегистрированы в метаданных музыкальных файлов, названия папок и файлов включаются в метаданные.

- Если имена исполнителей, названия альбомов и композиций зарегистрированы в метаданных, метаданные будут приоритетными.

Пример структуры папок

📁 Родительская папка - 📁 дочерняя папка - 🎵 музыкальный файл
Имя исполнителя: название родительской папки зарегистрировано
Название альбома: название дочерней папки

зарегистрировано

Название композиции: название музыкального файла зарегистрировано

■ Информация о присваивании маркировочных знаков органами надзора за электронным оборудованием (Только модели для Северной Америки)

Чтобы проверить информацию о разрешениях, выполните следующие действия:

1. Коснитесь "🌀" на начальном экране.
2. Нажмите кнопку "Об устройстве".
3. Нажмите кнопку "Сертификация".



Лицензия и товарный знак



The *Bluetooth*® word mark and logos are registered trademarks owned by Bluetooth SIG, Inc.



Qualcomm aptX является продуктом Qualcomm Technologies International, Ltd. Qualcomm является товарным знаком корпорации Qualcomm Incorporated, зарегистрированным в США и других странах и используемым с ее разрешения. aptX является товарным знаком компании Qualcomm Technologies International, Ltd., зарегистрированным в США и других странах и используемым с ее разрешения.

Windows® 7, Windows® Media, and the Windows® logo are trademarks or registered trademarks of Microsoft Corporation in the United States and/or other countries.



The Wi-Fi CERTIFIED Logo is a certification mark of Wi-Fi Alliance®.

iTunes is a trademark of Apple Inc., registered in the U.S. and other countries.

DSD and the Direct Stream Digital logo are trademarks of Sony Corporation.

"All other trademarks are the property of their respective owners."

"Toutes les autres marques commerciales sont la propriété de leurs propriétaires respectifs."

"El resto de marcas comerciales son propiedad de sus respectivos propietarios."

"Tutti gli altri marchi di fabbrica sono di proprietà dei rispettivi proprietari."

"Alle anderen Warenzeichen sind Eigentum ihrer jeweiligen Eigentümer."

"Alla andra varumärken tillhör deras respektive ägare."

"Все товарные знаки являются собственностью соответствующих владельцев."

"所有其他商標為各自所有者所有。"

"所有其他商标均为其各自所有者的财产。"

Данное предложение остается в силе для любого третьего лица в течение трех лет после последней поставки изделия. За передачу материального носителя взимается плата.

Отказ от ответственности

Авторское право

Музыкальный контент, изображения и т. п., права на которые принадлежат сторонним владельцам, защищены законами об авторском праве на про изведение. При загрузке такого контента на данное устройство запрещается его копирование, изменение, распространение или публичная трансляция без разрешения правообладателя, за исключением случаев, когда это разрешено законодательством об авторском праве, например копирование и воспроизведение фрагментов для использо вания в личных целях. Обратите внимание, что на загрузку таких м атериалов, как выступления, представления и выставки, могут накладываться и другие ограничения даже при использовании в личных целях.

Важное примечание о программном о беспечении

Пакет программ, установленных в данном изделии, включает программное обеспечение, прямо или косвенно предоставленное по лицензии Onkyo & Pioneer Corporation (далее — "O&P Corporation") сторонними разрабо тчиками. Обязательно прочитайте это примечание о программном о беспечении.

Примечание о программном обеспечении по Универсальной общедо ступной лицензии GNU GPL/LGPL

Это изделие включает программное обеспечение, предоставляемое по Универсальной общедоступной лицензии GNU General Public License (далее — "GPL") или по лицензии GNU Lesser General Public License (далее — "LGPL"). O&P Corporation уведомляет вас, что согласно прилагаемой лицензии GPL/LGPL, вы имеете право на получение, мо дифицирование и распространение исходного кода указанного программ ного обеспечения.

Примечание о программном обеспечении по лицензии MPL

Это изделие включает программное обеспечение, предоставляемое по о бщедоступной лицензии Mozilla Public License (далее — "MPL"). O&P Corporation уведомляет вас, что согласно прилагаемой лицензии MPL, вы имеете право на получение, модифицирование и распространение исхо дного кода указанного программного обеспечения.

Чтобы посмотреть, к каким компонентам программного обеспечения прим енима лицензия GPL, LGPL и MPL, выполните следующую процедуру:

1. Коснитесь "ⓘ" на начальном экране.
2. Нажмите кнопку "Об устр-стве".
3. Коснитесь "Лицензия", а затем коснитесь компонента программного о беспечения, который нужно проверить.

Чтобы получить полную машиночитаемую копию соответствующего исхо дного кода на материальном носителе, обратитесь в службу поддержки клиентов.

ONKYO

1-10-5 Yokoami, Sumida-ku, Tokyo 130-0015 Japan

<U.S.A.>

18 PARK WAY, UPPER SADDLE RIVER, NEW JERSEY 07458, U.S.A.
Tel: 1-201-785-2600

<Germany>

Gutenberg str. 3, D-82178 Puchheim Germany
Tel: +49-8142-4401-0

<UK>

Anteros Building, Odyssey Business Park, West End Road, South Ruislip,
Middlesex, HA4 6QQ United Kingdom
Tel: +44(0)208 836 3612

<France>

6, Avenue de Marais F - 95816 Argenteuil Cedex FRANCE
Tel: +33(0)969 368 050

<Hong Kong>

Unit 1033, 10/F, Star House, No 3, Salisbury Road, Tsim Sha Tsui Kowloon, Hong Kong,
Tel: +852-2429-3118
E-mail : service.hk@pioneeronkyoasia.com

Importer in EU / Importateur en UE

Gutenberg str. 3, D-82178 Puchheim Germany / Allemagne

Importer in US and Canada / Importateur un États-Unis et Canada

Onkyo U.S.A. Corporation

© 2018 Onkyo & Pioneer Corporation. All rights reserved. Onkyo group has established its Privacy Policy, available at [<http://www.onkyo.com/privacy/>].

© 2018 Onkyo & Pioneer Corporation. Tous droits de reproduction et de traduction réservés.

ONKYO

PD-S10

High Fidelity Audio Player

取扱説明書

Instruction Manual

Mode d'emploi

Manual de instrucciones

Manuale di istruzioni

Bedienungsanleitung

Grundläggande bruksanvisning

Руководство по эксплуатации

使用手冊

使用手冊

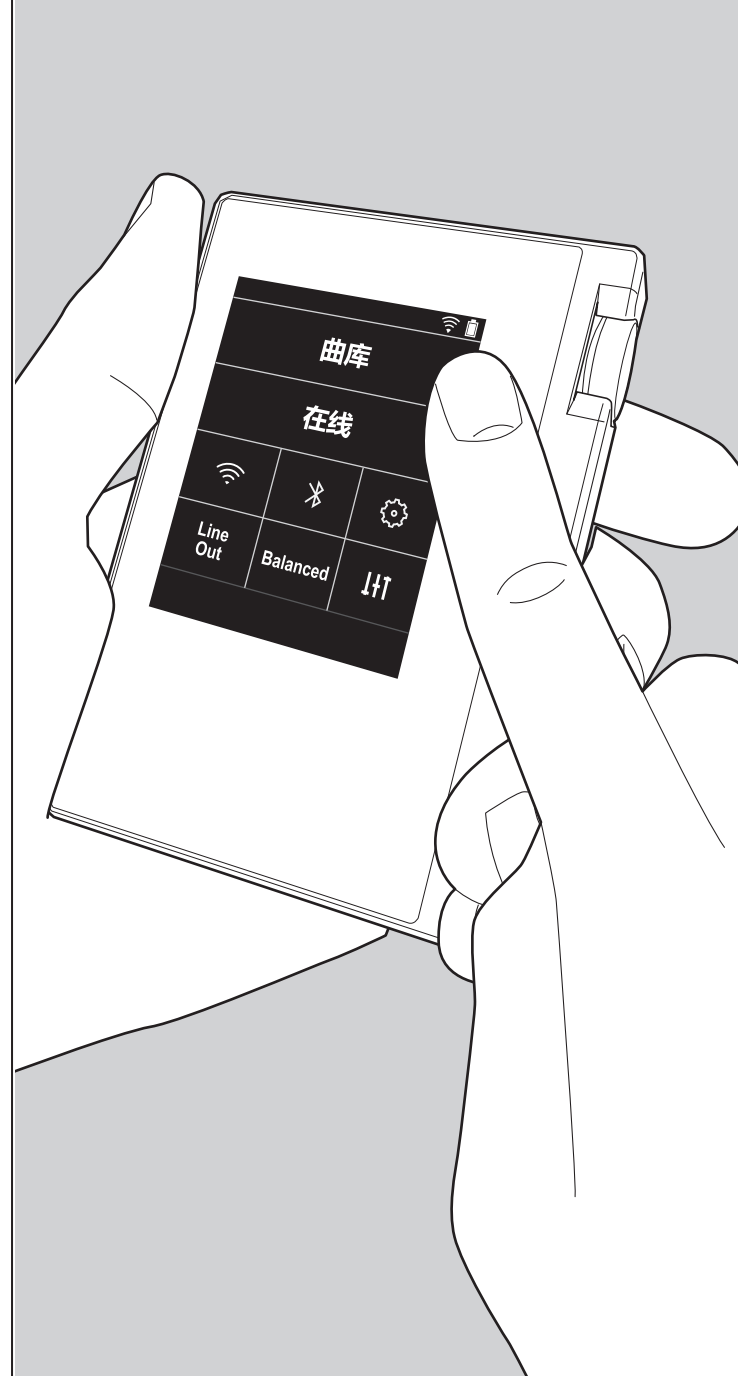



目錄

啟動之前	2
包裝內容物	3
零件名稱	4
零件名稱	4
初始設置	6
開啟電源和初始設定	6
播放	8
透過 “X-DAP Link” 複製音樂	8
以拖放方式複製音樂	13
聆聽 “檔案庫” 內的音樂	14
建立播放清單	16
使用網路服務	17
連接 BLUETOOTH®	18
線路輸出	19
USB 輸出	20
進階設定	21
⚙️各項設定	21
IH 音訊調整	24
自訂主畫面	25
軟體更新	26
補充資訊	28
補充資訊	28
其他	29
輸入文字	29
一般規格	30
使用注意事項	31



包裝內容物

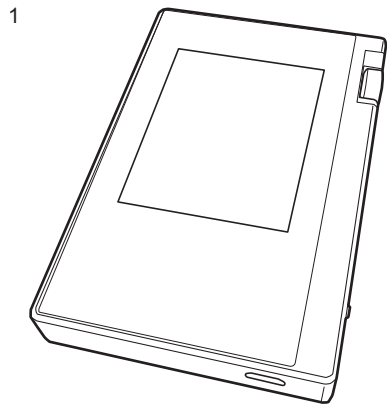

1. 主機 (1)
 2. micro USB 傳輸線 (1)
 3. 保護膜 (1)
用於保護主機。請先撕下顯示螢幕上的暫時性薄膜，然後貼上此保護膜。
- 快速入門指南 (1)
- * 本文件為線上使用說明書，並未隨附為配件。

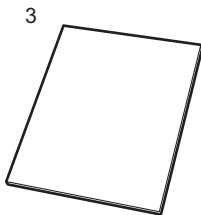
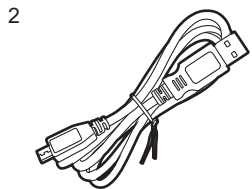



零件名稱

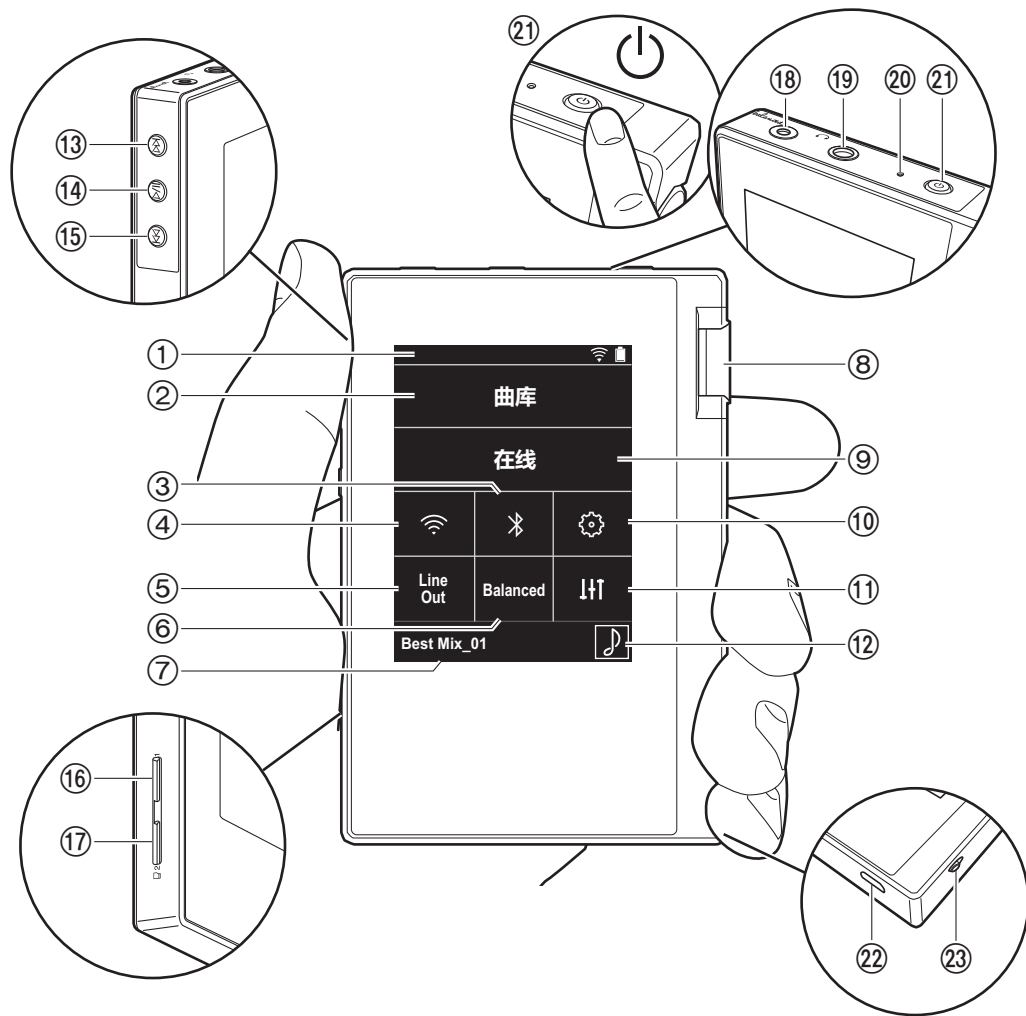

1. 狀態列
2. 檔案庫：點選可顯示從電腦複製的曲目 (P14)。
3. 開啟或關閉 BLUETOOTH 功能。開啟時 “” 會顯示在狀態列。需配對才能連接 BLUETOOTH 無線技術啟用裝置。請參閱 “連接 BLUETOOTH®” (P18)，取得連線設定。
4. 開啟或關閉 Wi-Fi 功能。開啟時 “” 會顯示在狀態列。連線設定為使用 Wi-Fi 功能時所需。請參閱 “2. Wi-Fi” (P7)，取得連線設定。
5. 線路輸出：可將耳機輸出切換為線路輸出模式，以連接外部設備。開啟時狀態列會顯示 “Line Out”。
6. 使用平衡式耳機時點選，可切換 “Balanced” 和 “A.C.G.” 模式。
Balanced：相較於一般的單一端點操作，此模式提供較大的輸出，且高電壓未隨小訊號一併接地，因此可獲得絕佳的音樂音質。且由於輸出較大，因此可驅動較高阻抗的耳機。
A.C.G.：基本操作方式與 **Balanced** (模式) 相同，但利用技術強制修正接地標準，因此音質的清晰度及穩定性比 **Balanced** (模式) 更為出色。但輸出音量與一般的單一端點操作時相同。
7. 顯示播放中曲目的名稱。點選可顯示播放畫面。
8. 音量轉盤：轉動轉盤可調整音量。
9. 線上：點選可切換至顯示網路服務清單的畫面，例如 Tuneln Radio 等 (P17)。
10. 您可以為本機進行各項設定，包括 Wi-Fi 和 BLUETOOTH 設定 (P21)。
11. 可設為您偏好的音質 (P24)。
12. 封面：顯示播放中曲目的專輯封面。點選可顯示播放畫面。
13. 跳過 () 鍵：跳至下一首曲目。按住可快進曲目。
14. 播放 / 暫停 () 鍵
15. 跳過 () 鍵：跳至曲目開頭或上一首曲目。按住可快退曲目。
16. micro SD 記憶卡插槽 1
17. micro SD 記憶卡插槽 2



- 將 micro SD 記憶卡插入記憶卡插槽時，請將接點朝上，完全推入插槽，將記憶卡卡入定位。

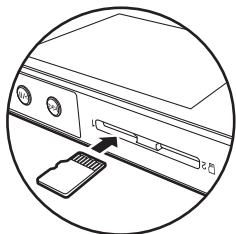

- 要取出 micro SD 記憶卡，請先卸載記憶卡 (P31)。完成卸載後，將 micro SD 記憶卡往內推，直到聽到喀一聲，然後將記憶卡直直抽出。micro SD 記憶卡可能會彈出，小心不要遺失。
18. 耳機插孔 (balanced)：連接相容於平衡輸出的耳機。(2.5 mm/4 極)
 19. 耳機插孔 ()：連接一般耳機。(3.5 mm/3 極)
 - 本裝置不支援同時使用平衡耳機插孔和耳機插孔，同時使用兩種插孔可能會導致損壞。
 20. 充電指示燈：開始充電時會亮白燈，充電完成後則熄滅。如果裝置為無法充電的狀態，將閃爍白燈。請稍候再嘗試充電。
 21. 電源鍵 ()：按住電源鍵開啟電源。若要關閉電源，按住電源鍵以顯示“關機？”畫面，然後點選“是”關閉電源。若要開啟或關閉顯示螢幕，只要按一下此鍵。
 - 如果運作不穩定，可按住電源鍵 10 秒以上，將裝置關機。詳情請參閱“如果運作不穩定”(P31)。
 22. micro USB 埠：若要為裝置充電 (P6) 或傳輸音樂檔案 (P8、P13)，請用隨附的 micro USB 傳輸線連接。
 23. HOLD 開關：將開關往上推，可鎖住裝置，使其無法操作。“握持操作”(P22) 設定設為“啟用”時，音量轉盤和用於播放的側邊按鈕等仍可使用。

開啟電源和初始設定

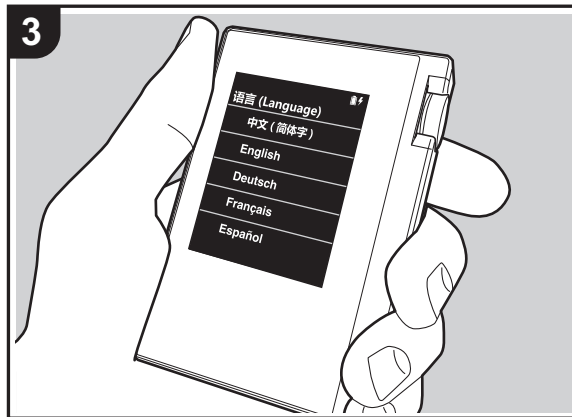
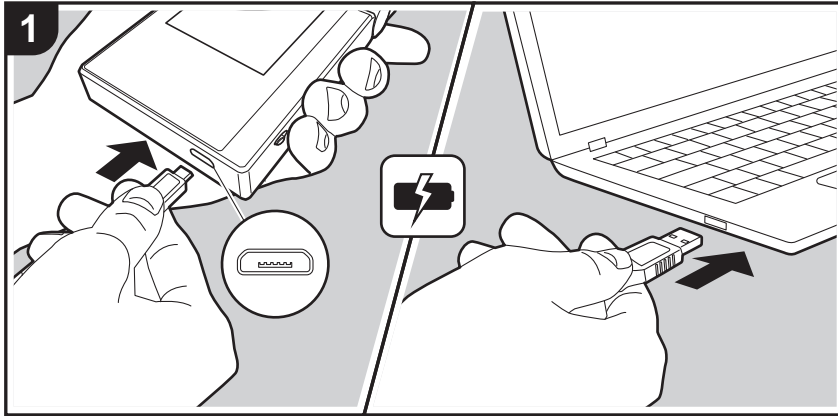

初始設定將自動開始

1. 購買時，電池尚未充電。使用前請先用隨附的 micro USB 傳輸線為裝置充電。將傳輸線插頭較寬處朝下，插入裝置的 micro USB 埠。充電時螢幕右上角會顯示充電符號。
 - 由於可能造成故障，切勿將配件用於此設備以外的裝置中，除非是本設備隨附的 USB 線，否則請勿使用。
 - 也可以在裝置開機時充電，但充電時間在此情況下可能會拉長。
2. 開始充電時裝置便會自動開啟電源，並開始進行初始設定。
3. 先選取要使用的語言。向上或向下滑動語言清單，接著點選想要使用的語言。選取語言時，會出現初始設定的確認畫面。點選“是”。如果點選“否”，將退出初始設定並顯示主畫面。

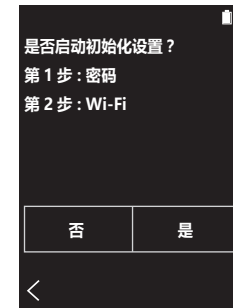

- “通行碼 (P23)” 和 “Wi-Fi (P21)” 的設定可稍後完成。



■ 1. 通行碼

設定要用來保護本機的密碼。設定密碼後，開啟電源或螢幕恢復顯示時將出現密碼畫面。如果要使用網路服務，應建立密碼來保護您的帳戶。

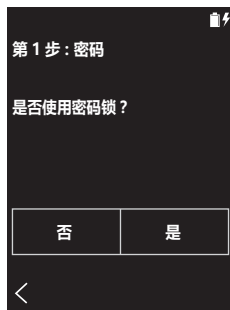

1. 輸入任意的四位數字。如果輸入有誤，請點選“<⊗”。
2. 再次輸入密碼以進行確認。
 - 如果輸入錯誤密碼三次，將出現訊息詢問您是否要初始化裝置設定。請注意，初始化設定不會刪除已複製的音樂檔案。

■ 2. Wi-Fi

設定以在本機上使用 TuneIn Radio 等網路服務。

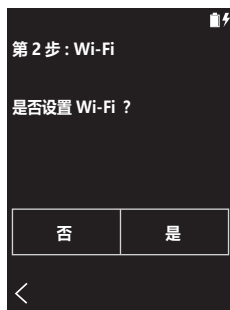

Wi-Fi 可用下列兩種方式連接。

選取 SSID：

1. 從顯示的 SSID 中點選想要連線的存取點的 SSID。
 - 如果未顯示存取點的 SSID，請點選 SSID 清單中的“其他...”，依照螢幕上的指示進行設定。
2. 點選密碼輸入欄位，輸入存取點的密碼，然後點選“連接”。關於如何輸入文字的詳細資料，請參閱“輸入文字”(P29)。
3. 完成連線後，螢幕狀態列將顯示“”。

使用按鈕：

- 存取點需要有自動設定按鈕。
1. 點選螢幕上的“按鈕”，並按存取點上的自動設定按鈕。
 - 自動設定按鈕的操作視裝置而定。請參閱裝置的使用說明書以取得說明。
 2. 完成連線後，螢幕狀態列將顯示“”。

透過“X-DAP Link”複製音樂

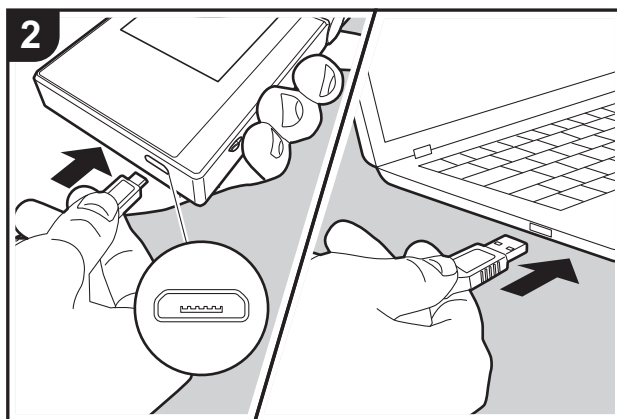
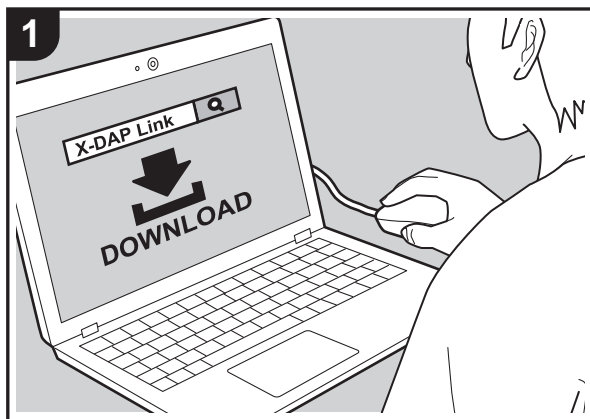

您可將儲存在電腦內的音樂檔案複製到本機的內建儲存空間或本機的 micro SD 記憶卡上，然後透過“檔案庫”聆聽音樂 (P14)。您可用資料複製軟體“X-DAP Link”或用拖放方式進行複製 (P13)。

- X-DAP Link 相容於 Windows® 10 (32 位元 /64 位元)、Windows® 8/8.1 (32 位元 /64 位元) 和 Windows® 7 (32 位元 /64 位元)。
- 若要複製到 micro SD 記憶卡，請將 micro SD 記憶卡插入記憶卡插槽 (P4)。
- 要取出 micro SD 記憶卡時，請先卸載 micro SD 記憶卡，然後再取出 (P31)。
- 本機不支援 NTFS 格式的 micro SD 記憶卡。

在電腦上安裝 [X-DAP Link]

本機支援 X-DAP Link 1.2.0 以上版本。使用 1.2.0 以下版本時，請先安裝最新版本，然後再繼續。

請於本機開機時執行下列程序。

1. 啟動電腦，從下列網站下載 X-DAP Link 安裝程式。
<http://www.jp.onkyo.com/audiovisual/portable/dap/license.htm>
按兩下“setup.exe”，以進行安裝。依照螢幕上的指示進行安裝。安裝完成後，桌面上將建立一個捷徑。
2. 使用隨附的 micro USB 傳輸線將本機連接至電腦。將傳輸線插頭較寬處朝下，插入裝置的 micro USB 埠。插入的方式錯誤可能使插頭或插孔損壞。
顯示“變更為 USB 大容量儲存模式？”畫面時請點選“是”。出現“卸載”時請勿點選，等播放清單傳輸完成後再點選。如果在完成前點選，請先拔出 micro USB 傳輸線，然後再重新連接。



3. 啟動 X-DAP Link。啟動程式時會顯示下列類型的畫面。

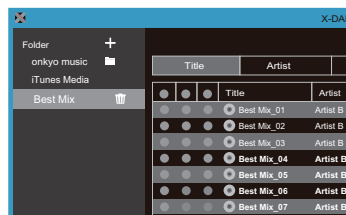

勾選鍵。如果想從本機刪除音樂檔案，請移除以取消選取。

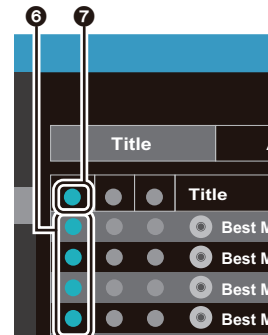

從電腦複製音樂

1. 按一下 ❶ 並選取內含要複製之音樂檔案的資料夾。如果要複製的資料夾已顯示，請從 ❷ 開始選取。

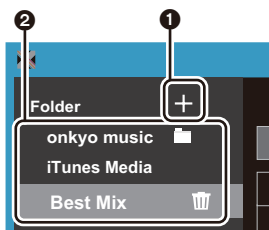

onkyo 音樂

如果您擁有已從 onkyo 音樂 (散佈音樂檔案的網站) 下載的音樂檔案，請選擇此資料夾。

iTunes 媒體

如果使用 iTunes®，會顯示播放清單和內容。如果無法選取 iTunes，請在 iTunes 內開啟“偏好設定” - “進階”，然後勾選“與其他應用程式共享 iTunes 資料庫 XML”。

- 視 iTunes 版本而定，操作畫面與實際操作畫面可能有所不同。詳情請見 iTunes 的使用說明書。

2. 選取後，音樂檔案清單會顯示在畫面中央。

3. 按一下畫面左下角的 ❸，並選取複製目的地。要複製到本機的內部儲存空間，請選取“Internal”，要複製到 micro SD 記憶卡，請選取要複製的“Removable disk”，然後按一下“OK”。也可以按一下 ❹ ❺，將其他複製目的地指定為 ❸。

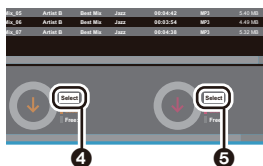

4. 按照步驟 3 指定的複製目的地，選擇想要複製的音樂檔案。如果按一下 ❸ 選取複製目的地，請勾選要新增的音樂檔案左側的欄位 ❹。按一下清單最上方的勾選鍵 ❺，可全選或取消選取所有曲目。

- 如果複製目的地中已有複製的音樂檔案，將自動選取



如果按一下 4 以選取複製目的地，請按一下中央欄位中的 8，如果按一下 5 以選取複製目的地，請按一下右側欄位中的勾選鍵 9。

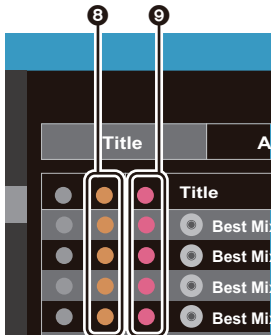

5. 如果在步驟 3 中按一下 3 以選取複製目的地，請按一下 10。

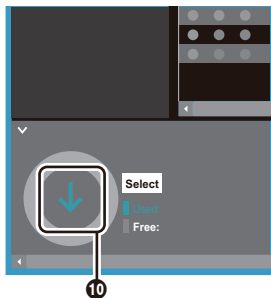

如果按一下 4 以選取複製目的地，請按一下 11，如果選取 5，請按一下 12。

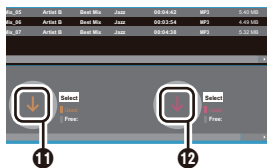

6. 在確認畫面中選取“OK”後，所選的音樂檔案便會複製到本機。
 - 若複製音樂檔案時出現錯誤訊息，請重新啟動本機並再次執行作業。如果仍出現錯誤訊息，請用電腦刪除本機內建儲存空間的“xdaplink”資料夾。
7. 在本機畫面上點選“卸載”，並拔出 micro USB 傳輸線。如需播放說明請參閱“聆聽“檔案庫”內的音樂”(P14)。

使用“X-DAP Link”建立播放清單

您可使用“X-DAP Link”建立播放清單，然後將清單與音樂檔案一起傳輸到本機。使用 X-DAP Link 建立播放清單的功能僅在 X-DAP Link 1.3.0 以上版本支援。使用 1.3.0 以下版本時，請先安裝最新版本，然後再繼續。

請於本機開機時執行下列程序。

1. 使用隨附的 micro USB 傳輸線將本機連接至電腦。將傳輸線插頭較寬處朝下，插入裝置的 micro USB 埠。插入的方式錯誤可能使插頭或插孔損壞。
顯示“變更為 USB 大容量儲存模式？”畫面時請點選“是”。出現“卸載”時請勿點選，等播放清單傳輸完成後再點選。如果在完成前點選，請先拔出 micro USB 傳輸線，然後再重新連接。
2. 啟動 X-DAP Link。
3. 按一下畫面左側的 1，然後輸入播放清單名稱。按一下“OK”後，所建立的播放清單將新增到畫面左側。

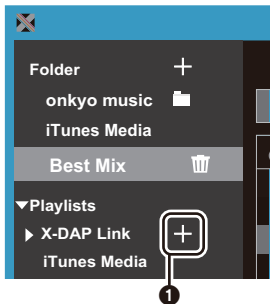

4. 按一下 2，並選取內含要新增到播放清單之音樂檔案的資料夾。如果要新增到播放清單的資料夾已顯示，請從 3 開始選取。

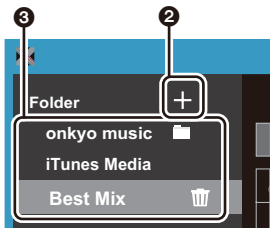



- 將想要新增到播放清單的音樂檔案拖放到所建立的播放清單。

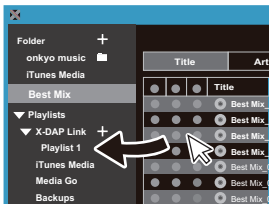

- 重複進行步驟 4 與 5，繼續將曲目新增至播放清單。
- 按一下畫面左下角的 4，並選取傳輸目的地。

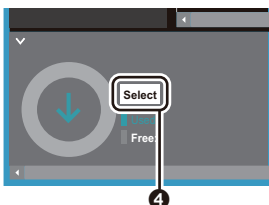

- 要傳輸到本機的內建儲存空間，請選取“Internal”，要複製到 micro SD 記憶卡，請選取要複製之記憶卡的“Removable disk”，然後按一下 5 的“OK”。
 - 無論要將播放清單傳輸到任何目的地，其在本機上的列表內都會顯示在相同的位置。

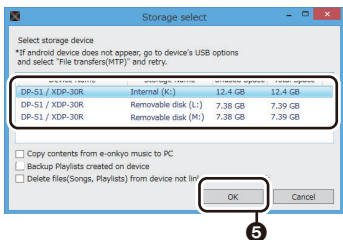

- 選取要傳輸至本機的播放清單時，螢幕中間將出現與下方

類似的畫面。勾選左側的 6 之後，按一下 7。

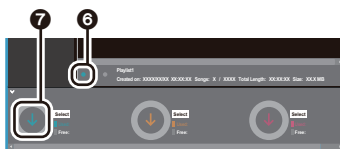

- 在確認畫面中選取“OK”後，所選的播放清單便會複製到本機。
 - 若傳輸播放清單時出現錯誤訊息，請重新啟動本機並再次執行作業。如果仍出現錯誤訊息，請用電腦刪除裝置內建儲存空間的“xdaplink”資料夾。
- 在本機畫面上點選“卸載”，並拔出 micro USB 傳輸線。請參閱“載入播放清單”(P16)以瞭解如何載入播放清單。

在電腦上備份播放清單

您可用 X-DAP Link 將在本機上建立的播放清單備份至電腦。若要還原備份的播放清單，只需用 X-DAP Link 傳輸。

備份程序：

- 使用隨附的 micro USB 傳輸線將本機連接至電腦。顯示“變更為 USB 大容量儲存模式？”畫面時請點選“是”。
- 啟動 X-DAP Link。
- 按一下畫面左下角的 1，將顯示“Storage select”畫面。

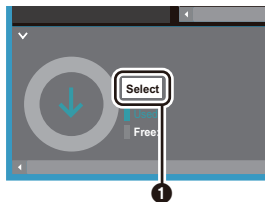

- 選取 2 的儲存空間，勾選 3 的“Backup Playlists created on device”，然後按一下 4 的“OK”開始備份。

- 無論選取的儲存空間為何，在本機上建立的播放清單檔案將全部同時備份至電腦。
- 在其他裝置上建立的播放清單不會備份。

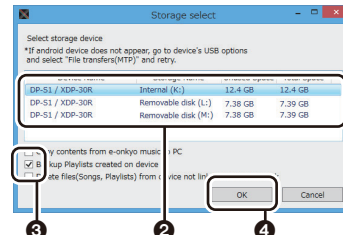



- 5. 備份完成後，備份的日期與時間及播放清單檔案將新增至畫面左側。

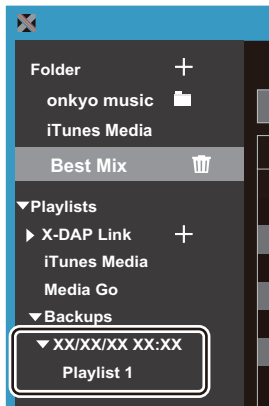

- 您無法在電腦上編輯所備份的播放清單檔案。

還原程序：

1. 使用隨附的 micro USB 傳輸線將本機連接至電腦。顯示“變更為 USB 大容量儲存模式？”畫面時請點選“是”。
2. 啟動 X-DAP Link。
3. 按一下畫面左下角的 5，將顯示“Storage select”畫面。

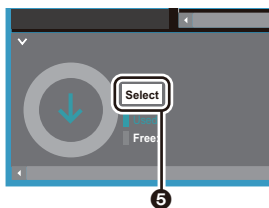

4. 從 6 中選取要還原播放清單檔案的儲存目的地，然後按一下 7 的“OK”。

- 無論選取為還原目的地的儲存空間為何，播放清單將自動還原為本機的播放清單。

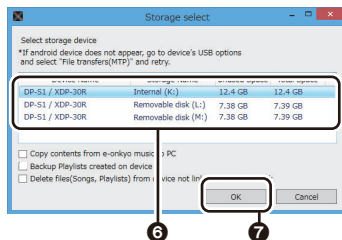

5. 從 8 選取要還原的播放清單，然後勾選畫面右側 9 的“Send backup Playlist to the device”。請注意，如果還原播放清單時本機上有相同名稱的播放清單，播放清單將遭覆寫。

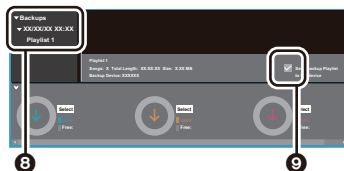

6. 按一下畫面左下角的 10，然後按一下“OK”開始還原檔案。

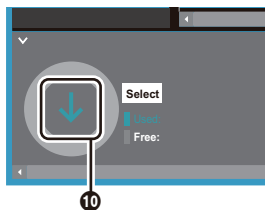

以拖放方式複製音樂

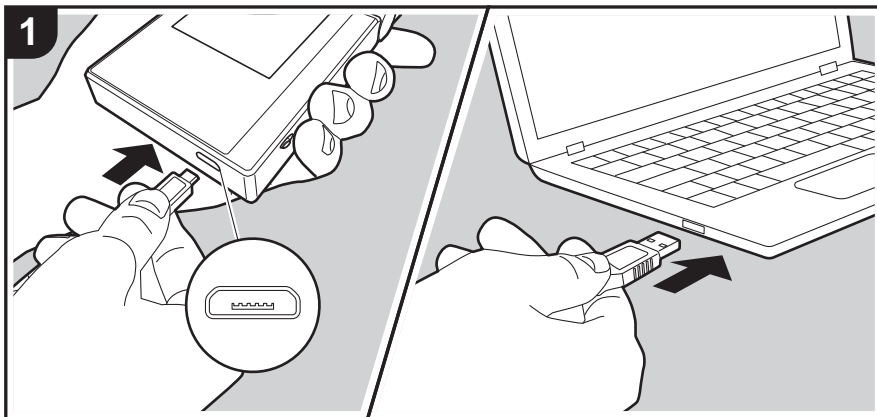

您可將儲存在電腦內的音樂檔案複製到本機的內建儲存空間或拖放至本機內的 micro SD 記憶卡上，然後透過“檔案庫”聆聽音樂 (P14)。

- 若要複製到 micro SD 記憶卡，請將 micro SD 記憶卡插入記憶卡插槽 (P4)。
- 要取出 micro SD 記憶卡時，請先卸載 micro SD 記憶卡，然後再取出 (P31)。
- 本機不支援 NTFS 格式的 micro SD 記憶卡。

從電腦複製音樂

1. 使用隨附的 micro USB 傳輸線將本機連接至電腦。將傳輸線插頭較寬處朝下，插入裝置的 micro USB 埠。插入的方式錯誤可能使插頭或插孔損壞。
顯示“變更為 USB 大容量儲存模式？”畫面時請點選“是”。出現“卸載”時請勿點選，等播放清單傳輸完成後再點選。如果在完成前點選，請先拔出 micro USB 傳輸線，然後再重新連接。
 - 如果電腦上顯示“AutoPlay”或類似項目，請選擇“Open folder to view files”，然後繼續進行步驟 3。
2. 在電腦上開啟“PC”、“My Computer”等。
3. 從清單中選取儲存目的地。若要複製到本機的內建儲存空間，請開啟“Internal”。若要複製到 micro SD 記憶卡，請開啟複製目的地的“Removable disk”記憶卡。
 - 顯示的畫面將視電腦的 OS 和語言而有所不同。
4. 在電腦上，將內含想要複製之音樂檔案的資料夾拖放到複製目的地。
5. 在本機畫面上點選“卸載”，並拔出 micro USB 傳輸線。如需播放說明請參閱“聆聽“檔案庫”內的音樂”(P14)。



聆聽“檔案庫”內的音樂

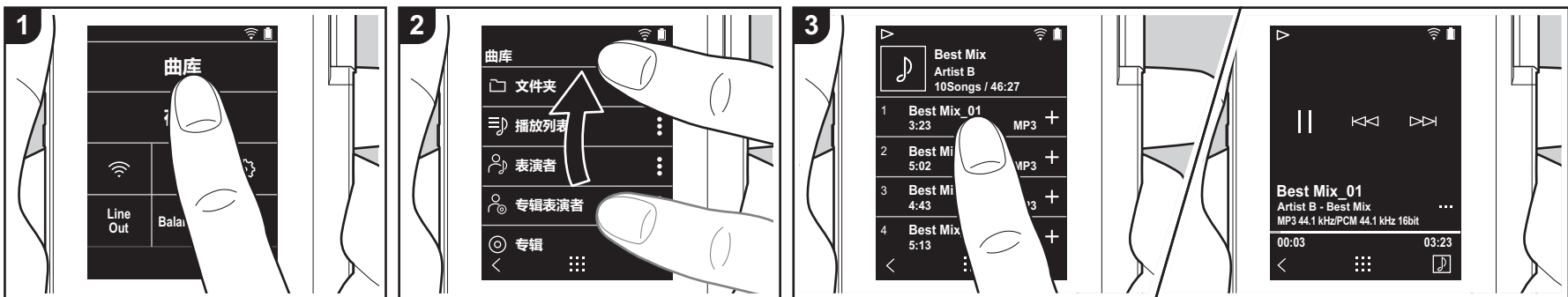

您可聆聽從電腦複製的音樂檔案或聆聽插入的 micro SD 記憶卡內的音樂。請注意，這兩種操作方式相同。

- 請參閱 (P4) 以瞭解如何插入 micro SD 記憶卡。
- 要取出 micro SD 記憶卡時，請先卸載 micro SD 記憶卡，然後再取出 (P31)。
- 本機不支援 NTFS 格式的 micro SD 記憶卡。

■ 透過“檔案庫”播放音樂

1. 在主畫面中點選“檔案庫”時，將顯示從電腦複製之曲目的分類清單。
 - 可能要過一些時間才會顯示同步的曲目。
2. 向上和向下滑動清單畫面，接著點選想要的顯示類別。

文件夾

將顯示儲存在同一個資料夾層級的所有曲目。

播放列表

顯示所建立之播放清單列表 (P16)。

演出者

依音樂檔案內記錄的參與演出者顯示。

專輯演出者

依音樂檔案內記錄的專輯參與演出者顯示。

專輯

依專輯顯示。

歌曲

顯示所有曲目。

樂曲類型

依音樂類型顯示。

3. 在曲目清單中點選想要播放的曲目時，畫面將變為播放畫面並開始播放。若要返回曲目清單，請點選畫面左下角的“<”。

- 請勿連接阻抗超過額定範圍的耳機，以免裝置損壞。請參閱“一般規格”(P30) 以取得耳機規格。
- 購買時裝置已開啟自動同步功能，因此將音樂檔案複製到本機或插入內含音樂檔案的 micro SD 記憶卡時 (P4)，

會自動同步資料。若未設定“自動同步”(P22)，可能不會顯示曲目。

■ 變更“檔案庫”中類別的順序

針對“檔案庫”分類清單中想要重新排序的類別，點選畫面右側的“⋮”，然後點選“↑”或“↓”。點選“x”，確認變更順序。

調整音量

轉動音量轉盤可調整音量。

- 轉動音量轉盤時，畫面上會顯示音量條。

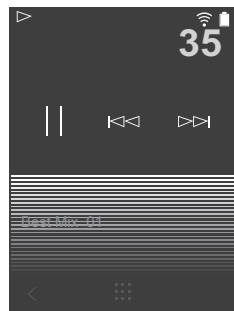



■ 播放畫面

畫面 A

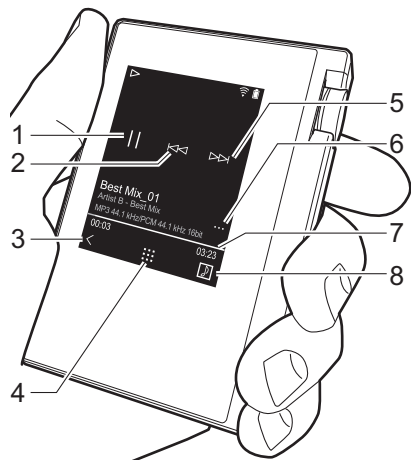

1. 播放 / 暫停 (▶ / ||)
2. 跳過 (◀◀)
 跳至曲目開頭或上一首曲目。
3. 返回曲目清單。
4. 切換至主畫面。
5. 跳過 (▶▶)
 跳至下一首曲目。
6. 切換到畫面 B。
7. 搜尋列
會隨曲目進度前進。從目前的播放位置
往左或右滑動，可將播放位置移到手
指拿開的位置。
8. 點選可顯示專輯封面。

畫面 B

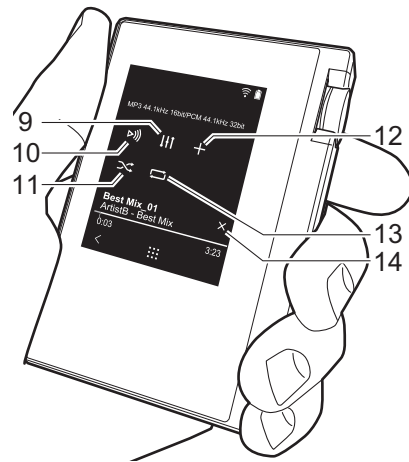

9. 音訊調整
可設為您偏好的音質 (P24)。
10. 切換輸出為“耳機”、“線路輸出”或
“Bluetooth”。

 - 選擇“線路輸出”時，耳機插孔的輸
出會以最大音量輸出，此時請勿使用
耳機。調整所連接裝置的音量。
 - BLUETOOTH 開啟並連接
BLUETOOTH 無線技術啟用裝置時會
顯示“Bluetooth”。

11. 隨機播放模式
點選此項目可開啟或關閉隨機播放。開
啟時畫面狀態列會顯示“∞”。
12. 播放中的曲目將加入播放清單 (P16)。
13. 重複播放模式
點選以變更模式：重複 1 首曲目，→ 重
複所有曲目，→ 不重複。設定重複 1 首

曲目時畫面狀態列會顯示“01”，設
定重複所有曲目時則顯示“∞”。

- 開啟隨機播放模式時無法設定重複 1
首曲目。
14. 切換到畫面 A。從專輯封面畫面切換到
畫面 B 時，此項目將切換為專輯封面畫
面。

建立播放清單

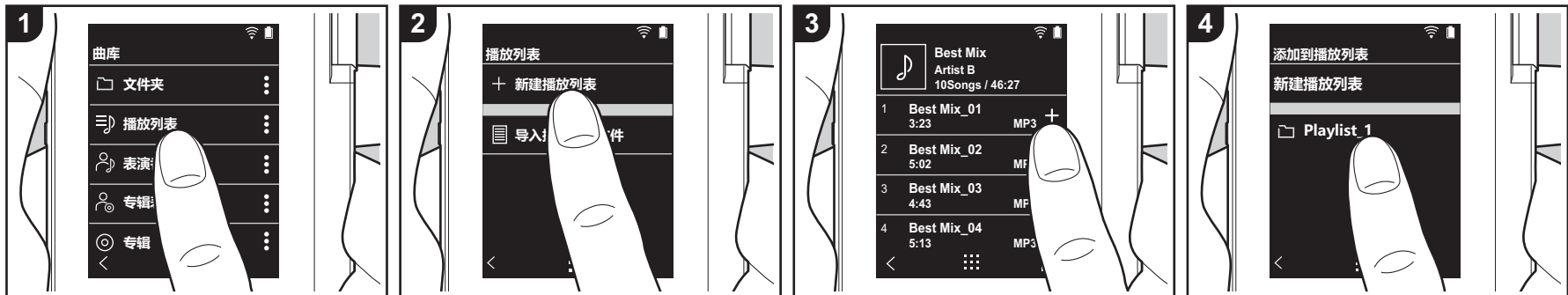

您可選取喜歡的曲目以建立自己的播放清單。

1. 在“檔案庫”的分類清單中點選“播放列表”。
2. 點選“新增播放列表”，並輸入標題。關於如何輸入文字的詳細資料，請參閱“輸入文字”(P29)。輸入完文字後，點選畫面左下角的“<”，切換至曲目清單。
3. 在清單中點選想要加入至播放清單之曲目右側的“+”。
4. 點選已建立的播放清單可將曲目記錄到播放清單。
5. 重複進行步驟 3 與 4，繼續將曲目新增至播放清單。
 - 在“檔案庫”外部 (如 iTunes) 建立的播放清單不會顯示在本機的播放清單列表中。

■ 編輯播放清單

在“檔案庫”的類別清單中點選“播放列表”，顯示播放清單列表。

刪除播放清單：

點選想要刪除之播放清單右上角的“⋮”，然後點選“☒”。

變更播放清單的名稱：

點選想要變更名稱之播放清單右上角的“⋮”，然後點選“✎”。

■ 編輯播放清單中的曲目

在“檔案庫”的類別清單中點選“播放列表”，顯示播放清單列表。點選下一個要編輯的播放清單。

刪除播放清單中的曲目：

點選想要刪除之曲目右上角的“⋮”，然後點選“☒”。

- 從播放清單刪除曲目後，該曲目仍會保留在裝置上。

變更播放清單中曲目的順序：

點選想要重新排序之曲目右上角的“⋮”，然後點選“↕”。

■ 載入播放清單

您可載入傳輸至本機內建儲存空間或 micro SD 記憶卡的播放清單檔案，做為本機的播放清單。

• 本機可載入 m3u、m3u8、pls 和 wpl 格式的播放清單檔案。

1. 在“檔案庫”的分類清單中點選“播放列表”。
2. 點選“匯入播放清單檔案”，顯示儲存的播放清單檔案列表。
 - “匯入播放清單檔案”將顯示已傳輸至內建儲存空間、micro SD 記憶卡 1 或 micro SD 記憶卡 2 的所有播放清單列表。
3. 點選列表中想要載入為播放清單的檔案後，點選“是”。
 - 已載入的播放清單檔案不會從列表中刪除。



使用網路服務

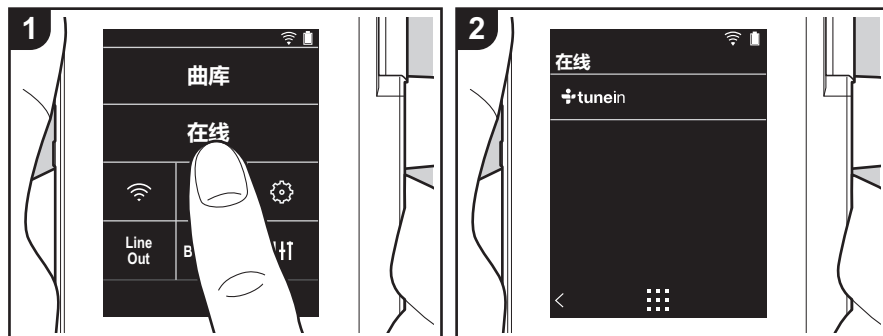

將本機連接至有網際網路連線的網路，便能使用 TuneIn Radio 和 TIDAL 等網路服務。

- 需有 Wi-Fi 連線，方可播放網路服務。
- 根據網路服務而定，使用者可能需要先在電腦上註冊。詳情請見各項服務的網站。
- 軟體更新可能會推出新功能，而服務供應商可能停止服務，換言之，部分網路服務及內容可能於日後無法再供使用。

播放

請於本機開機時執行下列程序。

1. 在本機主畫面上點選“線上”。
2. 點選想要使用的網路服務。
3. 依照螢幕上的指示操作，點選無線電台或節目開始播放。
 - 若要返回前一個畫面，請點選畫面左下角的“<”。

網路服務功能表

您可將部分電台記錄為喜愛電台，或刪除已記錄的喜愛電台。顯示的功能表取決於目前所選的服務。

在播放電台時點選畫面右下角的“...”，

然後點選畫面中央的“⋮”，可顯示功能表。

關於 TuneIn Radio 帳戶

在 TuneIn Radio 網站 (tunein.com) 上建立一個帳戶，並從本機登入該帳戶後，當您在網站上追蹤喜愛的無線電台和節目時，這些電台和節目會自動新增至本機“**My Presets**”中。“**My Presets**”會顯示在 TuneIn Radio 的下一層。

要顯示“**My Presets**”中記錄的無線電台，您必須從本機登錄 TuneIn Radio。要登入，請選擇本機“**TuneIn**”頂部選單中的“**Login**” - “**I have a TuneIn account**”，然後輸入您的使用者名稱和密碼。

- 如果您使用選擇本機上“**Login**”後所獲得的註冊碼在 TuneIn Radio 網站上關聯 **My Page** 上的裝置，那麼您無需輸入使用者名稱和密碼即可從“**Login**” - “**Login with a registration code**”登入。



連接 BLUETOOTH®

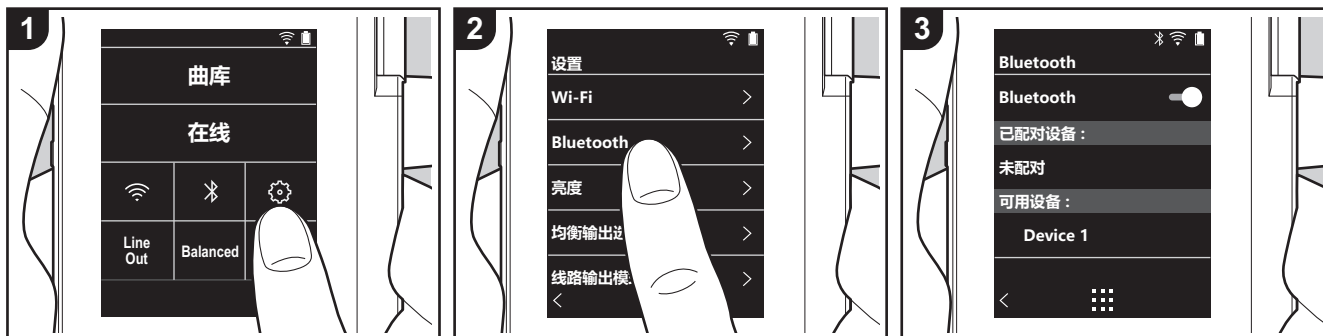

您可用耳機或揚聲器等 BLUETOOTH 無線技術啟用裝置，以無線方式聆聽音樂。視線清晰無阻的情況下，10 公尺距離外也能接收到訊號。特定條件下，通訊距離會縮短。本機支援 Qualcomm® aptX™ HD。您可連接支援 aptX HD 的耳機和無線揚聲器，以享受更優質的無線音訊。

- 連接支援 aptX 的 Bluetooth 啟用裝置時將播放 aptX，連接支援 aptX HD 的 Bluetooth 啟用裝置時則播放 aptX HD。

配對播放

首次連接 BLUETOOTH 無線技術啟用裝置時，需要進行配對。確定要連接的 BLUETOOTH 無線技術啟用裝置已可供偵測。

1. 在主畫面上點選“⚙”。
 2. 點選“Bluetooth”。
 3. 開啟 BLUETOOTH 功能，從“可用裝置”清單中選取要連接的裝置。
 4. 配對在短時間後即結束。
 5. 在主畫面上點選“檔案庫”或“線上”。
- 本機可儲存多達 8 台配對裝置的資料。

第一次之後的連接

1. 在主畫面上點選“⚙”。
2. 點選“Bluetooth”，然後在“配對裝置”中點選想要連接的裝置。

取消連線

1. 在主畫面上點選“⚙”。
 2. 點選“Bluetooth”。
 3. 點選想要中斷連接之裝置右上角的“⋮”，然後點選“中斷連接”。
- 取消連線不會刪除配對資訊。點選“清除此裝置”刪除配對資訊。



線路輸出

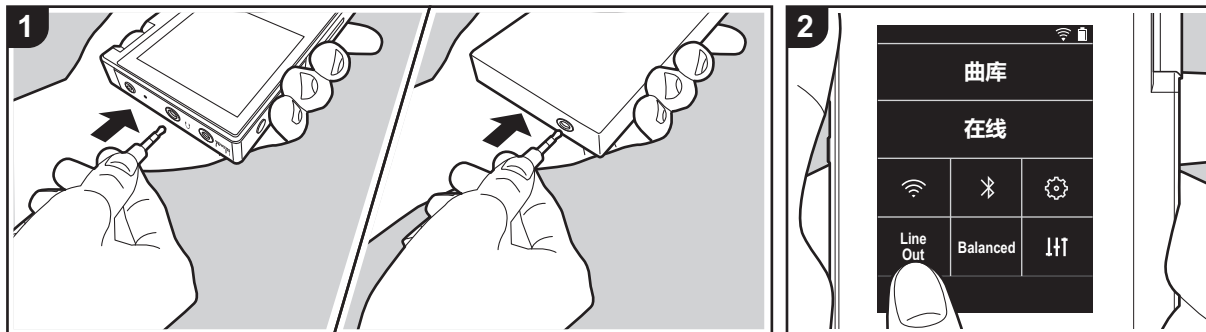

可連接耳機擴大機或 D/A 轉換器，例如有線路輸入的裝置。需有耳機插頭（另售）才能連接本機。確定您的耳機插頭適用於要連接之裝置的插孔類型。

連接裝置

1. 透過耳機插孔將裝置連接至本機。
2. 開啟本機電源，選取主畫面中的“Line Out”，開啟 Line Out。開啟時畫面狀態列會顯示“線路輸出”。
 - 開啟“線路輸出”時，耳機插孔的輸出會以最大音量輸出，此時請勿使用耳機。調整所連接裝置的音量。



USB 輸出

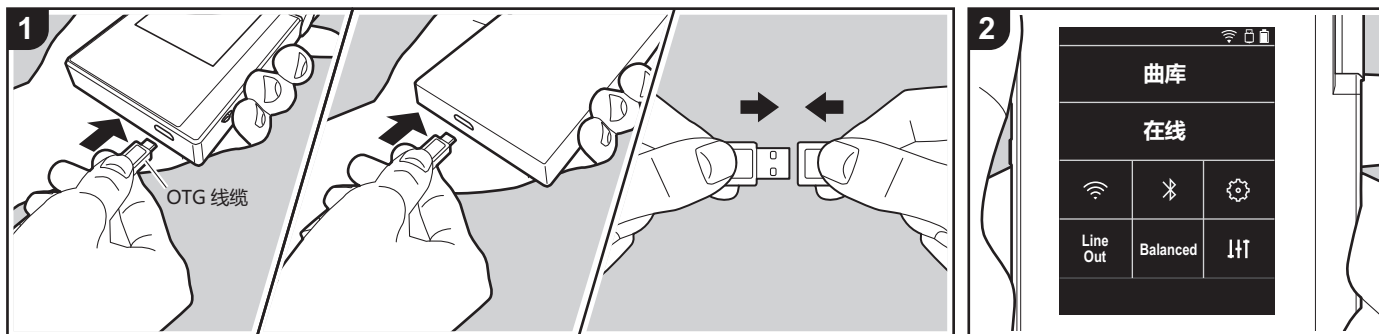

可連接耳機擴大機或 D/A 轉換器，例如有 USB 連接器的裝置。需有 USB OTG (On-The-Go) 傳輸線 (另售) 才能連接本裝置。確定您的 USB 傳輸線類型適用於要連接 OTG 傳輸線之裝置的 USB 連接埠。如為 micro USB 連接埠，可使用裝置隨附的 USB 傳輸線。

本機相容於下列裝置。(截至 2017 年 12 月的資訊)

- 耳機擴大機：XPA-700、DAC-HA300
- 如果所連接的 USB-DAC 不支援 DoP 串流，則回放和所連接的裝置可能會受到不利影響。

連接裝置

1. 使用 OTG 傳輸線等將本機連接至要連接的裝置，確定連接時以正確的方式插入傳輸線。插入的方式錯誤可能使插頭或插孔損壞。
 2. 開啟本機和連接裝置的電源。本機辨識出連接裝置時，畫面狀態列會顯示“”。
- 播放 DSD 格式的音樂檔案時，DoP 格式可透過 USB 輸出 (P22)。



⚙️ 各項設定

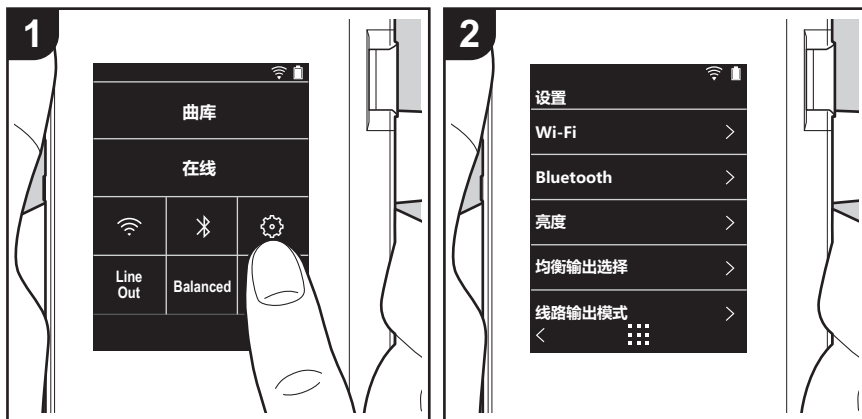

點選 ⚙️ 可設定 Wi-Fi 和 BLUETOOTH、音訊輸出的設定、密碼設定、軟體更新和各項其他設定。

1. 在主畫面上點選 “⚙️”。
2. 點選想要設定的項目。

■ Wi-Fi

“開啟”：啟用 Wi-Fi 連接至網路。也能讓您進行各項與 Wi-Fi 有關的設定，例如選取要連接之存取點的 SSID。

“關 (預設值)”：停用 Wi-Fi 連接

■ Bluetooth

Bluetooth

“開啟”：啟用 BLUETOOTH 無線技術啟用裝置的連接。也能讓您進行各項與 BLUETOOTH 有關的設定，例如配對。

“關 (預設值)”：不使用 BLUETOOTH

啟用 aptX™ HD：開啟此選項，經由 Bluetooth 無線技術啟用且支援 aptX HD 的耳機或喇叭還能進一步提升無線音訊。如果啟用 aptX HD 播放時聲音發生中斷，停用此功能或許能改善問題。

“開啟 (預設值)”：啟用 aptX HD

“關”：停用 aptX HD。停用此選項時，將依據連接的 Bluetooth 無線技術啟用裝置所支援的編解碼器以 aptX 或 SBC 播放。

■ 亮度

您可調整螢幕的亮度。可用滑桿以 10 級調整亮度，從 “⚙️ (1)” 至 “☀️ (10)”。往右滑螢幕變亮 (預設值為 “9”)。

■ 平衡輸出選擇

連接平衡式耳機時使用。

“Balanced (預設值)”：相較於一般的單一端點操作，此模式提供較大的輸出，且高電壓未隨小訊號一併接地，因此可獲得絕佳的音樂品質。且由於輸出較大，因此可驅動較高阻抗的耳機。

“A.C.G.”：基本操作方式與 Balanced (模式) 相同，但利用技術強制修正接地標準，因此音質的清晰度及穩定性比 Balanced (模式) 更為出色。但輸出音量與一般的單一端點操作時相同。

- 本裝置不支援同時使用平衡耳機插孔和耳機插孔，同時使用兩種插孔可能會導致損壞。

■ 線路輸出模式



“開啟”：將耳機輸出切換為線路輸出模式，以連接外部設備。開啟“線路輸出模式”時，耳機插孔的輸出會以最大音量輸出，此時請勿使用耳機。調整所連接裝置的音量。

- 歐洲機型開啟此選項後可選取“固定(預設值)”或“可變”。選取“可變”時，可在本機上調整音量。如果選取“固定”，則透過連接的外部裝置調整音量。

“關(預設值)”：不啟用線路輸出

■ 音訊

增益：您可針對耳機需求選擇輸出音量。

選取“高(預設值)”、“正常”或“低”。

- 如果想要選擇“高”，請先降低音量。
- 初次連接耳機時，請設為“低”，並逐步變更音量。

音量限制器：您可設定最高音量上限，以免音量一下增加太多。可在“0”至“60(預設值)”之間選取。

USB Audio：DSD 格式音樂檔案可透過 USB 以 DoP 格式輸出。請注意，“輸出 DSD”設為關閉時，DSD 不輸出。

- 如果所連接的 USB-DAC 不支援 DoP 串流，則回放和所連接的裝置可能會受到不利影響。
- 輸出 DSD：“開啟” / “關(預設值)”

播放增益

開啟此選項時，會校正各音樂檔案的音量變動並以標準值播放。若要使用播放增益，您必須先在電腦上使用軟體將音量資訊嵌入音樂檔案。

啟用播放增益：“開啟” / “關(預設值)”

標準化設置：選取“追蹤收益”或“專輯收益”，讓音量一致。

“追蹤收益(預設值)” / “專輯收益”

含 RG 資訊的前置放大器：音樂檔案內含有播放增益資訊時，會將音量提高或降低到標準值。音量可從“-12 dB”到“12 dB”分 25 級調整。(預設值為“6 dB”)

無 RG 資訊的前置放大器：音樂檔案內不含播放增益資訊時，會將音量提高或降低到標準值。音量可從“-12 dB”到“0 dB”分 13 級調整。(預設值為“0 dB”)

■ 音樂檔案庫同步

自動同步：開啟此選項時，從電腦複製到本機的音樂檔案或 micro SD 記憶卡中的音樂檔案將自動與媒體庫同步。

“開啟(預設值)”：要使用此功能時

“關”：不使用此功能時

立即同步

如果“自動同步”為關閉，點選此項目可手動將音樂檔案同步至媒體庫。點選此項目後可選取“同步所有”或“同步已新增歌曲”。

同步所有：選擇同步所有已傳輸的曲目。

同步已新增歌曲：選擇只同步已經新增的曲目。

■ SD 卡

卸載 SD 卡：您可卸載 micro SD 記憶卡。若未先卸載記憶卡，記憶卡可能會損壞或無法再正常運作。

將 SD 卡格式化：您可以初始化 micro SD 記憶卡。初始化記憶卡會刪除裡面的所有資料，因此務必將需要保留的資料儲存至電腦等裝置。若要初始化，請點選要進行初始化的 micro SD 記憶卡，然後點選“格式化” - “確認”。

■ 實體按鈕

音量循環：您可設定調整音量時轉動轉盤的方向。

標準(預設值)：順時針轉動可提高音量。

相反：逆時針轉動可提高音量。

握持操作

設定為“啟用”時，即使將 HOLD 開關 (P5) 往上推使本機無法操作，音量轉盤和用於播放的側邊按鈕 (P4) 等仍可使用。點選此項目可變更“音量”和“側邊按鈕”的設定。

音量：“停用(預設值)” / “啟用”

側邊按鈕：“停用(預設值)” / “啟用”

在螢幕關閉時作業

設定為“停用”時，在本機 LCD 關閉下無法使用音量轉盤和播放按鈕 (P4) 等側邊按鍵。點選此項目可變更“音量”和“側邊按鈕”的設定。

- 將鎖定開關 (P5) 往上推使本機無法操作時，將依據“握持操作”中的設定來操作。

音量：“停用” / “啟用(預設值)”

側邊按鈕：“停用” / “啟用(預設值)”

■ 主畫面

您可將顯示於主畫面的按鈕變更為想要的功能按鈕。

- 在主畫面上變更主畫面所顯示的按鈕。請參閱“自訂主畫面”(P25)以瞭解如何變更。

■ 電源管理

自動關閉螢幕：裝置的 LCD 會自動在未操作達指定的時間後自動關閉。



選取“關”、“15 秒”、“30 秒 (預設值)”、“1 分鐘”、“2 分鐘”或“5 分鐘”。

自動關機：裝置電源會自動在未操作達指定的時間後自動切為“關”。

選取“關 (預設值)”、“10 分鐘”、“30 分鐘”或“60 分鐘”。

Onkyo DapController：此選項將限制“Onkyo DapController”智慧型手機應用程式與本機的連線。即使已開啟 BLUETOOTH，設定“停用”可減少電池的耗電量。

“啟用 (預設值)”：啟用與“Onkyo DapController”的連線。

“停用”：停用與“Onkyo DapController”的連線。

■ 通行碼

通行碼鎖：設定四位數密碼以保護本機。(此設定未預設)

變更通行碼：變更已設定的密碼。未設定密碼時無法選取此項目。

- 如果輸入錯誤密碼三次，將出現訊息詢問您是否要初始化裝置設定。即使初始化設定，也不會刪除已複製的音樂檔案。
- 如果要使用網路服務，應建立密碼來保護您的帳戶。

■ 語言 (Language)

選取要使用的語言。向上或向下滑動語言清單，接著點選想要使用的語言。

英文、德文、法文、西班牙文、義大利文、瑞典文、俄文、繁體中文、簡體中文、日文

■ 軟體更新

更新通知：設定“啟用”時，有可用軟體更新將會透過網路通知。

“停用”：不通知

“啟用 (預設值)”：通知

立即更新：軟體可透過網路或 micro SD 記憶卡更新。

選取“透過網路”或“透過 SD 卡”。若沒有軟體更新，則無法選取。

■ 裝置資訊

軟體版本：顯示目前軟體版本。

MAC 位址：本機的 MAC 位址。此值為設備特定，不能更改。

序號：本機的唯一識別碼。

許可：顯示我們的隱私權政策指南和開放原始碼軟體的授權。

認證 (僅限北美地區型號)：顯示已取得的安全標準認證。

■ 重置

重置所有設定：初始化裝置設定。請注意，此動作不會刪除已複製到內建儲存空間的音樂檔案。此外，重設後將自動顯示初始設定畫面。

重置原廠預設值：將裝置重設為購買時的狀態。請注意，此動作不會刪除已複製到內建儲存空間的音樂檔案和設定資料。



III 音訊調整

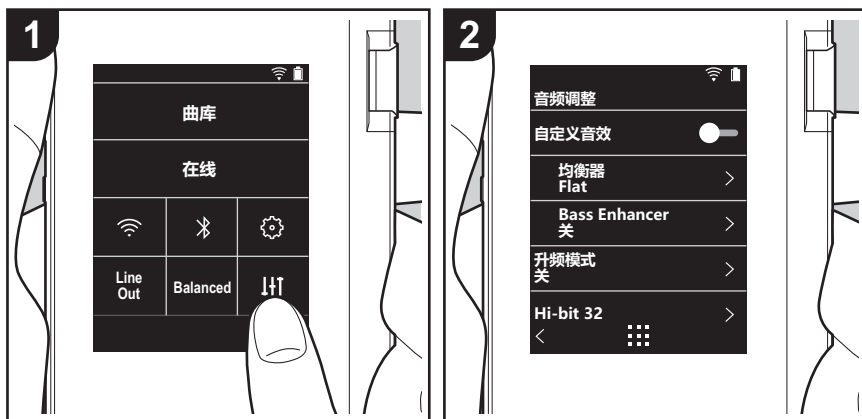

點選 III 可設為您偏好的音質。

1. 在主畫面上點選“III”。
2. 點選想要設定的項目。

■ 自訂音效

“開啟”：選取以使用“均衡器”和“Bass Enhancer”

“關（預設值）”：不使用此功能時

均衡器：您可選取想要的音質，選項有“Flat（預設值）”、“Pop”、“Rock”、“Jazz”、“Dance”、“Vocal”、“自訂 1”、“自訂 2”或“自訂 3”。

請注意，您可利用下列操作將原本的等化器登錄到自訂 1 至 3。

1. 若要編輯等化器，請先點選想要編輯的等化器，然後再點選一次。
2. 點選“< >”可修改頻率，點選“∨ ^”可調整所選頻率的音量。
3. 完成編輯後點選“儲存”，並選取自訂 1 至 3 作為儲存位置。

Bass Enhancer：選取重低音音效，有五個等級。

選取“關（預設值）”、“1”、“2”、“3”、“4”或“5”。

■ 升頻模式

所播放曲目的取樣頻率在輸出時將提高取樣。

選取“關（預設值）”、“96k / 88.2k”或“192k / 176.4k”。

■ Hi-bit 32

“開啟”：16 位元或 24 位元的音訊將重新量化為 32 位元，以實現更流暢、更細膩的音質。

“關（預設值）”：不使用此功能時

■ 數位濾波器

您可修改內建數位轉換器的濾波器特性，以享受三種不同類型的修改後音質。

選取“尖（預設值）”、“慢”或“短”。

■ 調整鎖定範圍

您可調整音訊輸入訊號抖動（調變）的鎖定範圍，以改善音質。鎖定範圍可從更準確的“窄”調整至“寬”，共有七階可調整。（預設值為“正常”）

- 如果變更鎖定範圍後音訊中斷，請調整至 正常 或 寬 端。



自訂主畫面

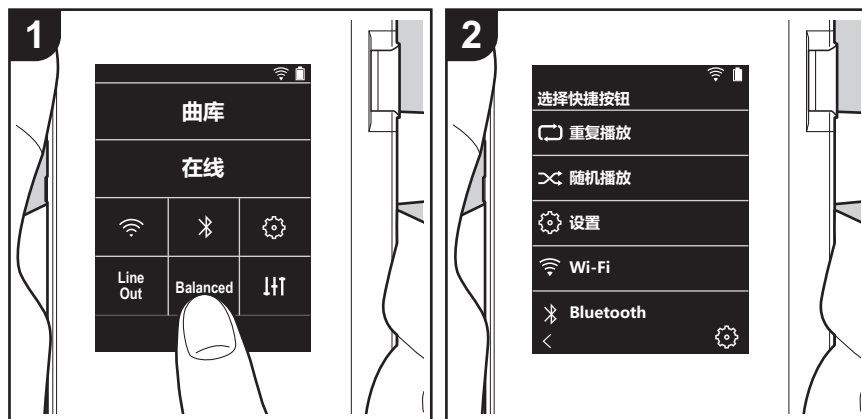

按住本機主畫面上的按鈕，可將顯示的按鈕變更為想要的功能按鈕。

- “檔案庫”和“線上”無法變更。

變更捷徑按鈕

1. 在主畫面上按住想要變更的按鈕。
2. 在“選擇快捷按鈕”畫面上，點選想要顯示於主畫面的功能。已經顯示於主畫面的功能將呈現灰色，您無法選擇這些功能。如果不想加入按鈕，請選擇“無”。



軟體更新

本機的更新功能

本機具備透過網路或 micro SD 記憶卡更新軟體的功能，可協助我們改善各項操作功能和新增功能。

更新方式

更新韌體有兩種方法：透過網路和透過 micro SD 記憶卡。請使用最適合您的環境的方法。不管用哪種方法：透過網路或 micro SD 記憶卡，要完成更新均可能需要大約 3 分鐘。此外，無論使用哪種方法更新，當前設定都會得以保存。

- 最新的更新相關資訊請見本公司網站。若無更新可用，則無需更新本機的軟體。
- 更新期間切勿
 - 斷開和重新連接任何傳輸線或 micro SD 記憶卡、耳機，或在設備上執行任何操作，如關閉其電源
 - 從電腦存取本機

免責聲明：您需要自行承擔使用該程式和隨附線上文件的相關風險。

對於與您使用該程式或隨附線上文件相關的任何類型的任何損失任何索賠，無論是否有法律依據，以及是否因侵權或合同而起，本公司均不負任何責任，您也沒有任何補救措施。在任何情況下，本公司對您或任何第三方承受的任何特殊、間接、偶爾或後果性損失不負任何責任，包括但不限於補償、報銷或目前或潛在利潤的損失、資料丟失或任何其他原因造成的損失。

透過網路更新韌體

請先確定裝置已透過 Wi-Fi 連接。

- 更新前先確定裝置有足夠的電力。
1. 在主畫面上點選“”。
 2. 點選“軟體更新”。
 3. 點選“立即更新”，再點選“透過網路”，便會開始更新軟體。
 - 若沒有軟體更新，則無法選取“透過網路”。



4. 更新完成後將顯示“完成！”。
- 如果顯示“無法更新”畫面，表示更新失敗。請從頭再試一次。

透過 micro SD 記憶卡更新

- 請參閱 (P4) 以瞭解如何插入 micro SD 記憶卡。
 - 要取出 micro SD 記憶卡時，請先卸載 micro SD 記憶卡，然後再取出 (P31)。
 - 本機不支援 NTFS 格式的 micro SD 記憶卡。
 - 更新前先確定裝置有足夠的電力。
1. 將 micro SD 記憶卡插入電腦。
 2. 從本公司網站將軟體檔案下載到您的電腦並解壓縮。
 3. 將所有解壓縮的檔案和資料夾複製到 micro SD 記憶卡的根資料夾。
 - 一定要複製解壓縮後的檔案。
 4. 將 micro SD 記憶卡插入本機的記憶卡插槽 (1 或 2)。



5. 在主畫面上點選 “⚙️”。
6. 點選 “軟體更新”。
7. 點選 “立即更新”，再點選 “透過 SD 卡”，便會開始更新軟體。
 - 若沒有軟體更新，則無法選取 “透過 SD 卡”。



8. 更新完成後將顯示 “完成！”。
 - 如果顯示 “無法更新” 畫面，表示更新失敗。請從頭再試一次。
 - 您可能需要經過數次更新，才能更新至最新版的韌體。



補充資訊

購買後發佈的軟體更新或產品生產期間的軟體變更，都可能導致實際設定與操作有所新增或變更，而與本使用手冊的內容不同。

有關新增或變更後的設定與操作詳情，請參閱下列參考資訊。

[補充資訊](#)

[>>> 按一下此處 <<<](#)





輸入文字

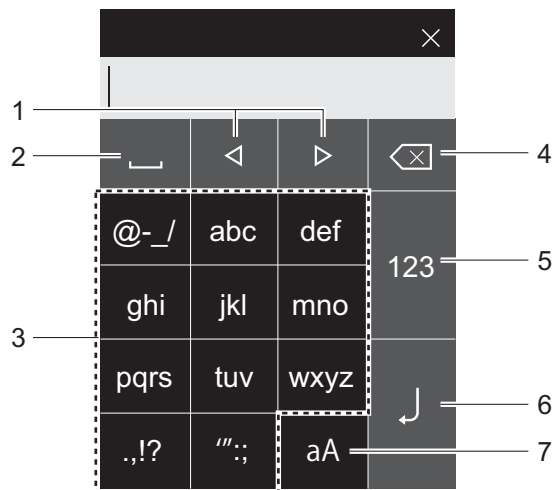

1. 移動游標。
2. 輸入一個空格。
3. 點選以輸入文字。
4. 刪除游標左邊的一個字元。
5. 變更文字類型。
6. 確認輸入的文字。
7. 切換大小寫。

- 本機僅允取輸入字母、符號和數字。



一般規格

顯示

2.4 英寸，240 × 320 像素解析度，電容式觸控螢幕

內建記憶體

16 GB (包含系統空間)

外接記憶體

2 micro SD 記憶卡插槽 (最大 256 GB × 2)

網路部份

無線 LAN：相容於 IEEE802.11 a/b/g/n

BLUETOOTH：A2DP、AVRCP、SBC 編解碼器

支援的播放格式

FLAC/ALAC/WAV/AIFF/MP3/AAC/MQA (44.1 kHz/48 kHz/88.2 kHz/96 kHz/176.4 kHz/192 kHz (16 位元 /24 位元 /32 位元))

DSD/DSF/DSDIFF *DSD Native (2.8 MHz/5.6 MHz (1 位元))

最大有效輸出功率 (JEITA)

75 毫瓦 + 75 毫瓦 (失衡，32 Ω，1 kHz，10% THD)

150 毫瓦 + 150 毫瓦 (平衡，32 Ω，1 kHz，10% THD)

THD+N (總諧波失真率 + 噪音)

0.006% 以下

信噪比

115 dB 以上

頻段

20 Hz - 80,000 Hz

介面與輸入 / 輸出插孔

耳機插孔：3 極、 ϕ 3.5 mm、阻抗：16 至 300 Ω *

耳機插孔 (平衡輸出)：4 極、 ϕ 2.5 mm、阻抗：32 至 600 Ω *

* 請勿連接阻抗超過額定範圍的耳機，以免裝置損壞。

1 個 micro USB 連接埠 (B type，結合充電與資料傳輸)

增益開關

低 / 正常 / 高

連續播放時間

顯示的時間僅供參考，播放時間因設定而異。

FLAC 24 位元 96 kHz：15 小時*

* 關閉螢幕，無線 LAN 和 BLUETOOTH 關閉，播放音樂並使用 3 極的 ϕ 3.5 mm 耳機連接

主機重量

135 g

外部尺寸 (不含突起處)

63 mm × 94 mm × 15 mm (寬 / 高 / 深)

規格與外觀如有更改，恕不另行通知。

若其他公司製造之設備連線方式造成損壞，本公司概不負責。



使用注意事項

■ 如果運作不穩定

- 重新啟動本機或許可解決問題。按住本機的電源鍵 10 秒以上，強制關機，然後再次按住電源鍵，重新啟動本機。（裝置設定將保留。）

■ 取出 micro SD 記憶卡

- 要取出 micro SD 記憶卡，請在主畫面上點選“” - “SD 卡” - “卸載 SD 卡” - “SD 卡 1”或“SD 卡 2”，以卸載 micro SD 記憶卡，然後將其取出。若未先卸載記憶卡，記憶卡可能會損壞或無法再正常運作。請參閱 (P4) 以瞭解如何取出記憶卡。

■ 本機

- 本機直徑 $\varnothing 2.5$ mm 的耳機插孔可使用 4 極插頭，直徑 $\varnothing 3.5$ mm 的耳機插孔可使用 3 極插頭。與麥克風輸入不相容。
- 本裝置不支援同時使用平衡耳機插孔和耳機插孔，同時使用兩種插孔可能會導致損壞。
- 小心不要讓灰塵和異物進入 micro SD 記憶卡插槽的開口，否則可能導致裝置故障。
- 裝置螢幕朝下放置時，請勿用力按壓裝置，否則可能損壞 LCD 和音量轉盤。
- 天線內建於裝置背面的底部。假如手擋住天線部位，可能會對裝置的傳輸速度造成不良影響。

■ 專輯封面

如果專輯封面沒有記錄在音樂檔案的中繼資料內，您可將影像檔案放入與音樂檔案相同的資料夾內，將影像用作音樂檔案的播放畫面。請注意，對於已在媒體庫內同步的音樂檔案，新增封面時，專輯封面不會顯示在分類顯示的清單畫面中。請在主畫面點選“” - “音樂檔案庫同步” - “立即同步” - “同步所有”進行同步。

- 如果有專輯封面記錄在中繼資料內，將以中繼資料為優先。
支援的影像格式：PNG (.png)、JPEG (.jpg、.jpeg)

檔案大小：3MB 以下

■ 資料夾和檔案名稱

如果演出者名稱、專輯名稱和曲目名稱沒有記錄在音樂檔案的中繼資料內，資料夾名稱和檔案名稱將嵌入到中繼資料內。

- 如果有演出者名稱、專輯名稱和曲目名稱記錄在中繼資料內，將以中繼資料為優先。

資料夾結構範例

父資料夾 - 子資料夾 - 音樂檔案

演出者名稱：已記錄父資料夾的名稱

專輯名稱：已記錄子資料夾的名稱

曲目名稱：已記錄音樂檔案的名稱

■ 電子授權標籤 (僅限北美地區型號)

您可以使用下列程序確認授權相關資訊：

1. 在主畫面上點選“”。
2. 點選“裝置資訊”。
3. 點選“認證”。



授權和商標



Bluetooth® 文字商標和圖形商標是 Bluetooth SIG 的註冊商標。



Qualcomm aptX 是 Qualcomm Technologies International, Ltd. 的產品。Qualcomm 是 Qualcomm Incorporated 在美國和其他國家的註冊商標，經許可得使用。aptX 是 Qualcomm Technologies International, Ltd. 在美國和其他國家的註冊商標，經許可得使用。

Windows® 7, Windows® Media, and the Windows® logo are trademarks or registered trademarks of Microsoft Corporation in the United States and/or other countries.



The Wi-Fi CERTIFIED Logo is a certification mark of Wi-Fi Alliance®.

iTunes is a trademark of Apple Inc., registered in the U.S. and other countries.

DSD and the Direct Stream Digital logo are trademarks of Sony Corporation.

Alle anderen Warenzeichen sind Eigentum ihrer jeweiligen Eigentümer.

Tous les autres marques commerciales sont la propriété de leurs propriétaires respectifs.

El resto de marcas comerciales son propiedad de sus respectivos propietarios.

Tutti gli altri marchi di fabbrica sono di proprietà dei rispettivi proprietari.

Alle anderen Warenzeichen sind Eigentum ihrer jeweiligen Eigentümer.

Alle andra varumärken tillhör deras respektive ägare.

Все товарные знаки являющиеся собственностью соответствуют их владельцев.

所有其他商標為各自所有者所有。

所有其他商标均为其各自所有者的财产。

免責聲明

著作權

音樂和影像內容等所有權為第三方所有，以作品形式受著作權法之保護。未經著作權所有人同意，您不得將這類內容載入本機並公開複製、修改、散佈或傳送，但著作權法同意之範圍則為例外，例如供個人使用的複製及引用。請注意，即使僅供個人使用，載入內容時可能仍有其他限制，例如不得用於演出、節目和展覽。

軟體重要注意事項

本產品內安裝的軟體套件包含由第三方開發商直接或間接授權給 Onkyo & Pioneer Corporation (以下稱 "O&P Corporation") 的軟體。務必詳讀以下的軟體注意事項。

GNU GPL/LGPL 適用軟體的注意事項

本產品內含受 GNU 通用公共授權 (以下稱 "GPL") 或 GNU 寬鬆通用公共授權 (以下稱 "LGPL") 涵蓋之軟體。O&P Corporation 在此通知您，您有權依據附件中的 GPL/LGPL，取得、修改及轉散佈所列出軟體的軟體原始碼。

MPL 適用軟體的注意事項

本產品內含受 Mozilla 公共授權 (以下稱 "MPL") 涵蓋之軟體。O&P Corporation 在此通知您，您有權依據附件中的 MPL，取得、修改及轉散佈所列出軟體的軟體原始碼。

請執行下列程序，以查看 GPL、LGPL 和 MPL 何者適用於哪些軟體。

1. 在主畫面上點選 "⚙"。
2. 點選 "裝置資訊"。
3. 點選 "許可"，然後點選想要查看的軟體項目。

您可聯絡客戶服務部門，經由實體媒體取得對應原始碼完整的機器可讀版本。任何第三方皆可於產品最後出貨日後的三年內申請本服務。申請人需支付實體散佈產生的成本。

ONKYO

1-10-5 Yokoami, Sumida-ku, Tokyo 130-0015 Japan

<U.S.A.>

18 PARK WAY, UPPER SADDLE RIVER, NEW JERSEY 07458, U.S.A.

Tel: 1-201-785-2600

<Germany>

Gutenberg str. 3, D-82178 Puchheim Germany

Tel: +49-8142-4401-0

<UK>

Anteros Building, Odyssey Business Park, West End Road, South Ruislip,
Middlesex, HA4 6QQ United Kingdom

Tel: +44(0)208 836 3612

<France>

6, Avenue de Marais F - 95816 Argenteuil Cedex FRANCE

Tel: +33(0)969 368 050

<Hong Kong>

Unit 1033, 10/F, Star House, No 3, Salisbury Road, Tsim Sha Tsui Kowloon, Hong Kong,

Tel: +852-2429-3118

E-mail : service.hk@pioneeronkyoasia.com

Importer in EU / Importateur en UE

Gutenberg str. 3, D-82178 Puchheim Germany / Allemagne

Importer in US and Canada / Importateur un États-Unis et Canada

Onkyo U.S.A. Corporation

© 2018 Onkyo & Pioneer Corporation. All rights reserved. Onkyo group has established its Privacy Policy, available at [<http://www.onkyo.com/privacy/>].

© 2018 Onkyo & Pioneer Corporation. Tous droits de reproduction et de traduction réservés.

ONKYO

PD-S10

High Fidelity Audio Player

取扱説明書

Instruction Manual

Mode d'emploi

Manual de instrucciones

Manuale di istruzioni

Bedienungsanleitung

Grundläggande bruksanvisning

Руководство по эксплуатации

使用手冊

使用手冊





目录

开始之前	2
包装箱中的物品	3
零件名称	4
零件名称	4
初始设置	6
打开电源和初始设置	6
播放	8
使用“X-DAP Link”复制音乐	8
通过拖放来复制音乐	13
通过“曲库”收听音乐	14
创建播放列表	16
使用网络服务	17
连接 BLUETOOTH®	18
线路输出	19
USB 输出	20
高级设置	21
⚙️各种设置	21
IIT 音频调整	24
自定义主屏幕	25
软件更新	26
补充信息	28
补充信息	28
其他	29
输入文本	29
一般规格	30
使用注意事项	31



包装箱中的物品

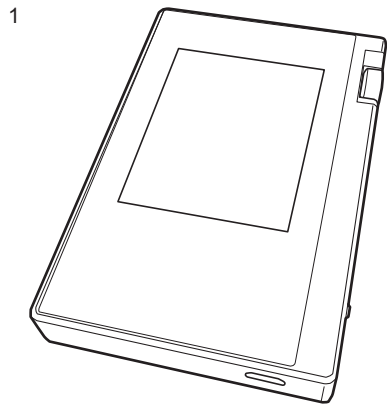

1. 主机 (1)
 2. micro USB 线缆 (1)
 3. 保护膜 (1)
用于保护主机。首先撕掉显示屏上的临时膜，然后再粘贴这张膜。
- 快速入门指南 (1)
- * 本文档是在线使用手册。未作为附件提供。

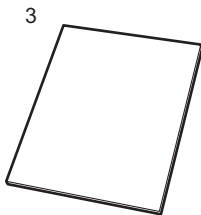
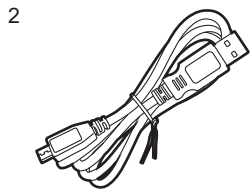

零件名称

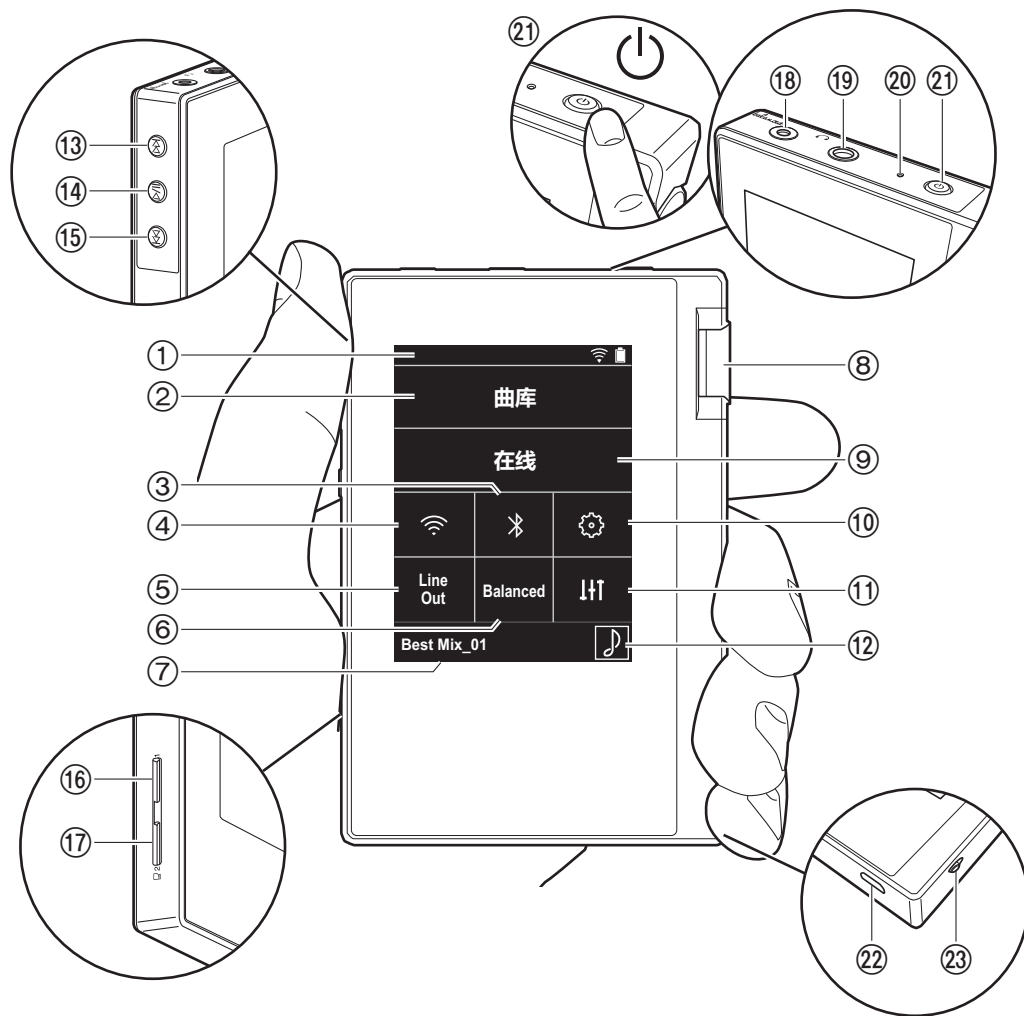

1. 状态栏
2. 曲库：点按可显示从您的计算机复制的歌曲 (P14)。
3. 开启或关闭 BLUETOOTH 功能。此功能开启时，状态栏上显示“*”。需要进行配对才能连接支持 BLUETOOTH 无线技术的设备。有关连接设置，请参阅“连接 BLUETOOTH®” (P18)。
4. 开启或关闭 Wi-Fi 功能。此功能开启时，状态栏上显示“Wi-Fi”。需要进行连接设置才能使用 Wi-Fi 功能。有关连接设置，请参阅“2. Wi-Fi” (P7)。
5. 线路输出：您可以将耳机输出切换到线路输出模式以连接外部设备。此功能开启时，状态栏上显示“Line Out”。
6. 使用平衡式耳机时，可点击切换“Balanced”模式与“A.C.G.”模式。
Balanced：与普通的单端操作相比，此模式可以让您获得更大的输出，由于高压没有与小信号一起接地，因此您可以期待出色的音质。由于您获得了更大的输出，因此可以驱动更高阻抗的耳机。
A.C.G.：基本操作方法与 Balanced（模式）相同，但利用技术来更强大地修正接地标准，因此您可以享受清晰度和稳定性比 Balanced（模式）改进的音质。但是，输出音量与常规单端操作相同。
7. 显示正在播放的歌曲的名称。点按可显示播放画面。
8. 音量调节拨盘：转动拨盘可以调节音量。
9. 在线：点按可切换到显示网络服务列表的屏幕，比如 Tuneln Radio 等等 (P17)。
10. 可以对本机进行各种设置，比如 Wi-Fi 和 BLUETOOTH 设置 (P21)。
11. 可设置自己偏好的音质 (P24)。
12. 封面：显示正在播放的歌曲的专辑封面。点按可显示播放画面。
13. 跳过 (▶▶) 按钮：跳到下一首歌曲。按住不放可在歌曲中快进。
14. 播放 / 暂停 (▶ / ||) 按钮
15. 跳过 (◀◀) 按钮：跳到歌曲的开头或上一首歌曲。按住不放可在歌曲中快退。
16. micro SD 卡槽 1
17. micro SD 卡槽 2



- 在卡槽中插入 micro SD 时，将有触点的一面朝上，完全推入直至卡咔塔一声插入到位。

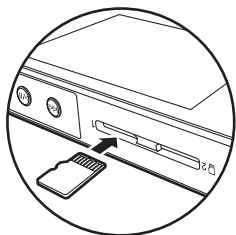

- 要取出 micro SD 卡，请首先将其卸载 (P31)。卸载后，按 micro SD 卡，直到您听到咔塔一声，然后拉出。micro SD 卡可能弹出，因此请注意不要丢失。
18. 耳机插孔 (balanced)：连接兼容平衡输出的耳机。(2.5 mm/4 线)
 19. 耳机插孔 (3.5 mm)：连接普通耳机 (3.5 mm/3 线)
 - 本机不支持同时使用平衡式耳机插孔和耳机插孔。同时使用两种插孔可能会造成损坏。
 20. 充电灯：开始充电后，此灯亮白灯。完成充电后，此灯熄灭。如果本机无法充电，此灯闪白光。请稍等片刻后重试。
 21. 电源按钮 (Power)：按住电源按钮打开电源。要关闭电源，请长按电源按钮，直至显示“关机？”屏幕。可以通过点按“是”来关闭电源。如需打开或关闭显示屏，只需按一下此按钮。
 - 如果操作不稳定，可按住电源按钮 10 秒以上来关闭本机。参阅“如果操作不稳定”(P31) 了解详细信息。
 22. micro USB 端口：要为本机充电 (P6) 或者传输音乐文件 (P8, P13)，请连接提供的 micro USB 线缆。
 23. HOLD 开关：向上滑动此开关可锁定本机上的操作。当“按住时的操作”(P22) 设置为“启动”时，仍可以使用音量旋钮和侧边播放按钮等操作。

打开电源和初始设置

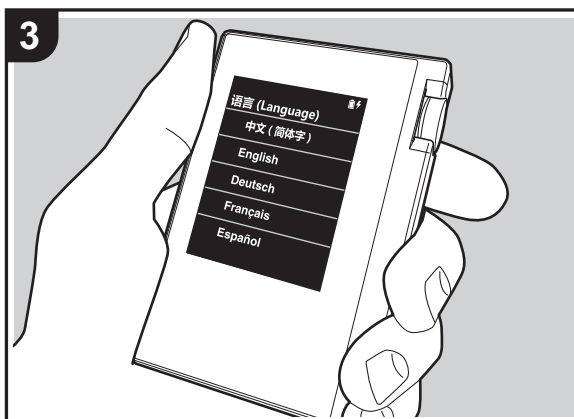
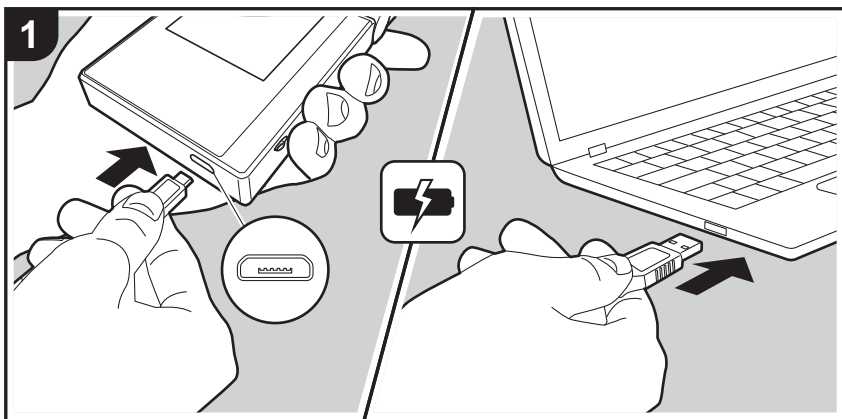

初始设置自动启动

1. 在购买时，电池没有充电。在使用之前，请首先使用提供的 micro USB 线缆为本机充电。插入到本机的 micro USB 端口中时，将插头的宽面朝下进行连接。充电时，屏幕右上角会显示充电标记。
 - 由于可能导致故障，请勿将附件用于本设备以外的其他设备，也不要使用本设备以外的 USB 电缆。
 - 也可以在开机状态充电。这种情况下，充电时间可能会延长。
2. 开始充电时，电源自动开启，并启动初始设置。
3. 首先选择您要使用的语言。上下滑动语言列表，然后点按要使用的语言。选择语言后，将显示初始设置的确认消息。点按“是”。如果点按“否”，将退出初始设置，并显示主屏幕。

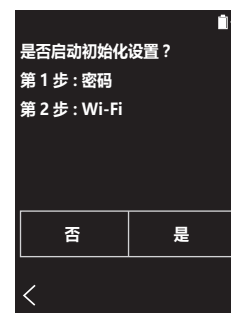

- 可稍后完成“密码 (P23)”和“Wi-Fi (P21)”设置。



■ 1. 密码

设置用于保护本机的密码。设置密码后，在打开电源或者恢复屏幕显示时，将显示密码屏幕。如果要使用网络服务，应创建密码以保护您的帐户。

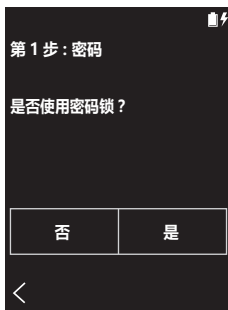

1. 输入任意四位数字。如果输错，请点按“”。
2. 再次输入密码并确认。
 - 如果密码输错三次，将会显示一条消息，询问您是否要初始化本机的设置。注意，即使设置初始化，复制的音乐文件也不会被删除。

■ 2. Wi-Fi

在本机上设置为使用网络服务，比如 TuneIn Radio。



可以通过以下两种方法连接 Wi-Fi。

选择 SSID：

1. 从显示的 SSID 中点按要连接的接入点的 SSID。
 - 如果未显示接入点的 SSID，请在 SSID 列表中的点按“其他...”，然后遵循屏幕上的说明来配置。
2. 点按字段以输入密码之后，输入接入点的密码，然后点按“连接”。有关如何输入文本的详细信息，请参阅“输入文本”(P29)。
3. 连接完成后，屏幕上的状态栏显示“”。

使用按压按钮：

- 接入点需要一个自动设置按钮。
1. 点按屏幕上的“按钮”，然后按接入点上的自动设置按钮。
 - 自动设置按钮的操作取决于您的设备。请参阅您的设备的使用手册以了解相关说明。
 2. 连接完成后，屏幕上的状态栏显示“”。

使用“X-DAP Link”复制音乐

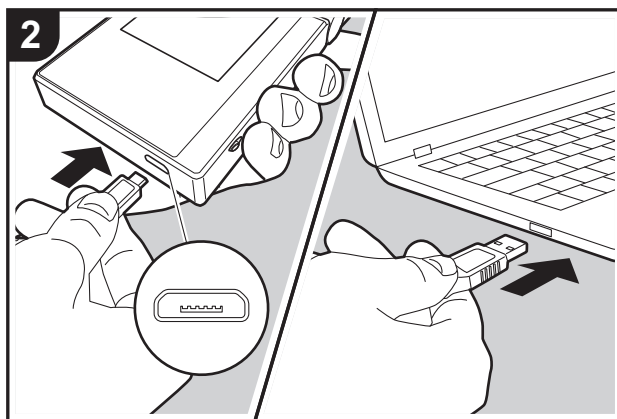

可以将计算机上存储的音乐文件复制到本机上的内置存储器或复制到本机中的 micro SD 卡，然后通过“曲库”（P14）来收听音乐。可以使用数据复制软件“X-DAP Link”或通过拖放来复制音乐（P13）。

- X-DAP Link 兼容 Windows® 10（32 位/64 位）、Windows® 8/8.1（32 位/64 位）和 Windows® 7（32 位/64 位）。
- 若要复制到 micro SD 卡，请将一张 micro SD 卡插入卡槽（P4）。
- 如果要取出 micro SD 卡，请在取出之前首先卸载 micro SD 卡（P31）。
- 本机不支持 NTFS 格式的 micro SD 卡。

在您的计算机上安装 [X-DAP Link]

本机支持 X-DAP Link 版本 1.2.0 和更高版本。使用版本 1.2.0 或之前版本时，请首先安装最新版本，然后再继续。

开启本机后执行以下步骤。

1. 启动您的计算机，然后从以下站点中下载 X-DAP Link 的安装程序。
<http://www.jp.onkyo.com/audiovisual/portable/dap/license.htm>
双击“setup.exe”进行安装。请遵循屏幕上说明进行安装。安装后，会在桌面上创建一个快捷方式。
2. 使用提供的 micro USB 线将本机连接至计算机。插入到本机的 micro USB 端口中时，将插头的宽面朝下进行连接。如果插入方式有误，可能会损坏插头或插孔。将显示“是否更改为 USB 大容量存储模式？”屏幕，此时点按“是”。在播放列表传输完成之前，请勿点按此屏幕上显示的“卸载”。如果点按了此图标，请拔掉 micro USB 线缆，然后重新连接。



3. 启动 X-DAP Link。启动后，会显示以下类型的屏幕。

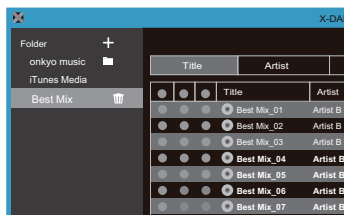

择复选按钮。如果存在某些您要从本机中删除的音乐文件，请首先取消选中这些文件。

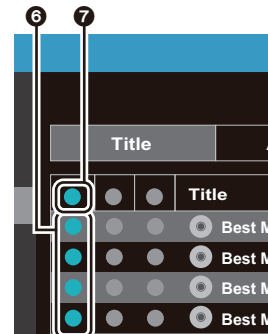

从计算机复制音乐

1. 单击 ❶ 并选择包含要复制音乐文件的文件夹。如果已经显示了您要复制的文件夹，请从 ❷ 开始选择。

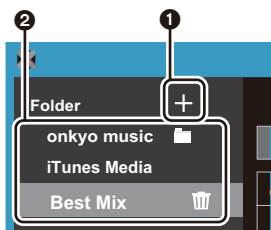

3. 单击屏幕左下角的 ❸，然后选择复制目标。复制到本机的内部存储器时，请选择“Internal”，复制到 micro SD 卡时，请针对作为复制目标的卡选择“Removable disk”，然后单击“OK”。还可以单击 ❹ ❺ 以指定不同于 ❸ 的复制目标。

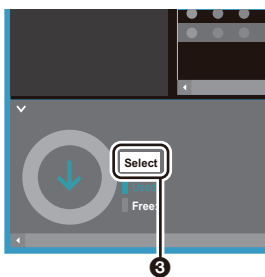

onkyo 音乐

如果有些音乐文件是您从 onkyo 音乐（一个用于分发音乐文件的站点）下载的，请选择此文件夹。

iTunes 媒体

如果在使用 iTunes®，那么将显示播放列表和内容。如果无法选择 iTunes，请在 iTunes 中打开“偏好设置” - “高级”，选中“与其他应用程序分享 iTunes 资料库 XML”旁边的标记。

- 根据 iTunes 版本，操作屏幕中的内容以及执行操作的方式可能有一些区别。有关详细信息，请参阅 iTunes 的操作说明。

2. 选中文件夹时，屏幕中央将显示音乐文件列表。

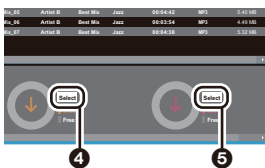

4. 根据步骤 3 中指定的复制目标来选择要复制的音乐文件。如果已经单击 ❸ 选中了复制目标，请选中要添加的音乐文件左侧的第 ❹ 列的标记。单击列表最顶部的复选按钮 ❺，您可以选择或取消选择所有歌曲。

- 如果复制目标中存在已复制的音乐文件，则会自动选



如果通过单击 ④ 选择了复制目标，请单击中间列中的 ⑧，如果单击了 ⑤ 来选择复制目标，则单击右侧列中的复选按钮 ⑨。

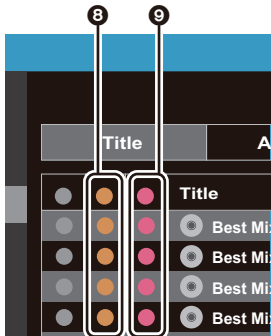

5. 如果通过在步骤 3 中单击 ③ 选择了复制目标，则单击 ⑩。

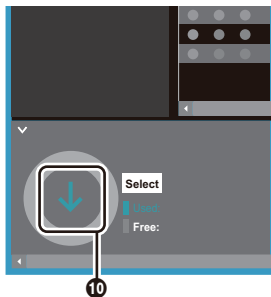

如果通过单击 ④ 选择了复制目标，则单击 ⑪，如果选择了 ⑤，则单击 ⑫。

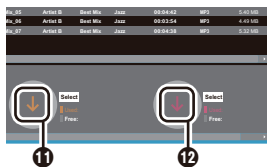

6. 在确认屏幕中选择了“OK”后，所选音乐文件将复制到本机。
 - 复制音乐文件并且显示错误消息时，请重新启动本机并再次执行操作。如果再次显示错误消息，请使用您的计算机从本机的内置存储器中删除“xdaplink”文件夹。
7. 在本机屏幕上点按“卸载”，然后拔掉 micro USB 线缆。相关播放操作，请参阅“通过“曲库”收听音乐”(P14)。

使用“X-DAP Link”创建播放列表

可以使用“X-DAP Link”来创建播放列表，然后将播放列表连同音乐文件一起传输到本机。X-DAP Link 版本 1.3.0 或更高版本支持使用 X-DAP Link 来创建播放列表。使用版本 1.3.0 或之前版本时，请首先安装最新版本，然后再继续。

开启本机后执行以下步骤。

1. 使用提供的 micro USB 线缆将本机连接至计算机。插入到本机的 micro USB 端口中时，将插头的宽面朝下进行连接。如果插入方式有误，可能会损坏插头或插孔。将显示“是否更改为 USB 大容量存储模式？”屏幕，此时点按“是”。在播放列表传输完成之前，请勿点按此屏幕上显示的“卸载”。如果点按了此图标，请拔掉 micro USB 线缆，然后重新连接。
2. 启动 X-DAP Link。
3. 单击屏幕左侧的 ① 并输入播放列表名称。在您单击“OK”之后，您创建的播放列表将被添加到屏幕左侧。

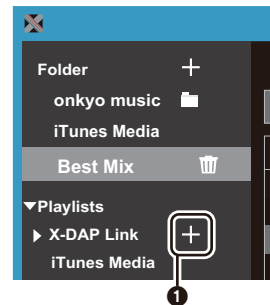

4. 单击 ② 并选择包含要添加到播放列表的音乐文件的文件夹。如果已经显示了要添加到播放列表的文件夹，请从 ③ 开始选择。

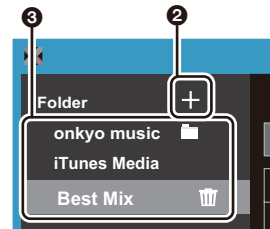



5. 将要添加到播放列表的音乐文件拖放到您创建的播放列表中。

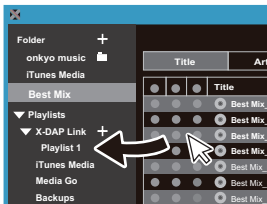

6. 重复步骤 4 和 5 以不断向播放列表中添加歌曲。
7. 单击屏幕左下角的 ④，然后选择传输目标。

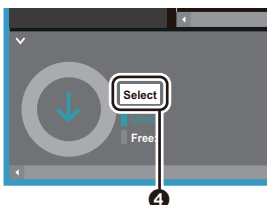

8. 传输到本机的内置存储器时，请选择“Internal”，传输到 micro SD 卡时，请针对作为复制目标的卡选择“Removable disk”，然后单击 ⑤ 中的“OK”。
• 无论您将播放列表传输到哪个目标，播放列表在本机列表中都会显示在相同位置。

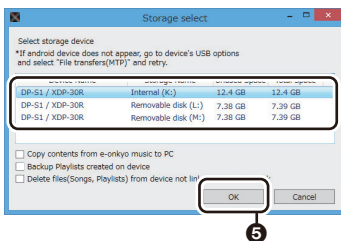

9. 选择要传输到本机的播放列表后，屏幕中间会显示类似于

下图所示的屏幕。在勾选左侧边缘的 ⑥ 后，单击 ⑦。

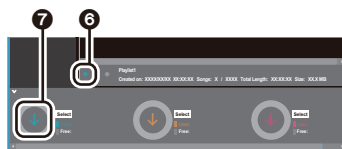

10. 在确认屏幕中选择了“OK”后，所选播放列表将复制到本机。
• 传输播放列表并且显示错误消息时，请重新启动本机并再次执行操作。如果再次显示错误消息，请使用您的计算机从本机的内置存储器中删除“xdaplink”文件夹。
11. 在本机屏幕上点按“卸载”，然后拔掉 micro USB 线缆。请参阅“加载播放列表”（P16）以了解如何加载播放列表。

在您的计算机上备份播放列表

您可以使用 X-DAP Link 将在本机上创建的播放列表备份到您的计算机。通过 X-DAP Link 传输您备份的播放列表，即可将其恢复。

要进行备份：

1. 使用提供的 micro USB 线缆将本机连接至计算机。将显示“是否更改为 USB 大容量存储模式？”屏幕，此时点按“是”。
2. 启动 X-DAP Link。
3. 在屏幕左下角按 ① 时，将显示“Storage select”屏幕。

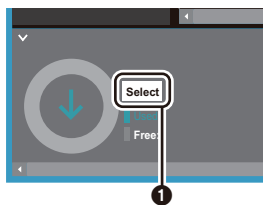

4. 在 ② 中选择存储器，在 ③ 中选中“Backup Playlists created on device”旁边的复选标记，然后单击 ④ 中的

“OK”以开始备份。

- 无论选择何种存储器，本机上创建的播放列表文件都会立即备份到 PC。
- 在其他设备上创建的播放列表不会备份。

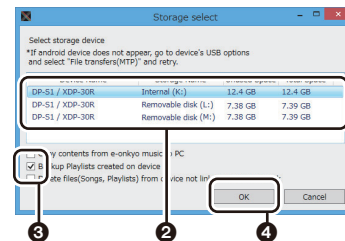



- 5. 备份完成后，备份的日期和时间以及播放列表文件将添加到屏幕的左侧。

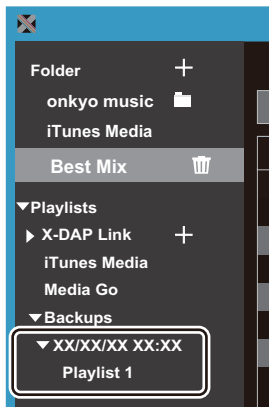

- 您备份的播放列表文件无法在您的计算机上编辑。

要进行恢复：

1. 使用提供的 micro USB 线缆将本机连接至计算机。将显示“是否更改为 USB 大容量存储模式？”屏幕，此时点击“是”。
2. 启动 X-DAP Link。
3. 在屏幕左下角按 **5** 时，将显示“Storage select”屏幕。

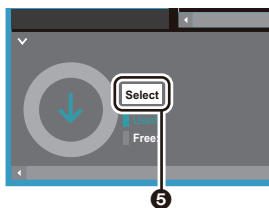

4. 选择存储器目标以恢复 **6** 中的播放列表文件，然后单击 **7** 中的“OK”。

- 无论选择哪个存储器作为恢复目标，播放列表都会自动恢复为本机的播放列表。

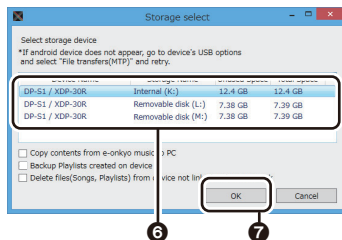

5. 在 **8** 中选择要恢复的播放列表文件，然后选中屏幕右侧 **9** 中“Send backup Playlist to the device”旁边的复选标记。请注意，恢复播放列表时，如果在本机上有相同名称的播放列表，则该播放列表将被覆盖。

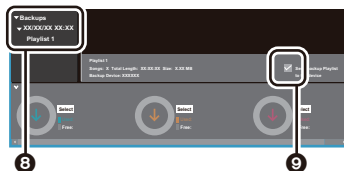

6. 单击屏幕左下角的 **10**，然后单击“OK”以开始恢复文件。

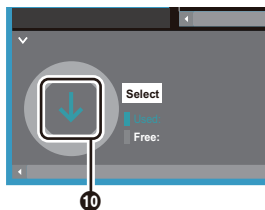

通过拖放来复制音乐

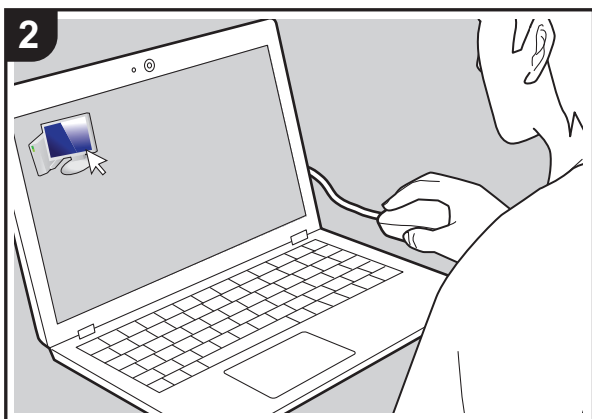
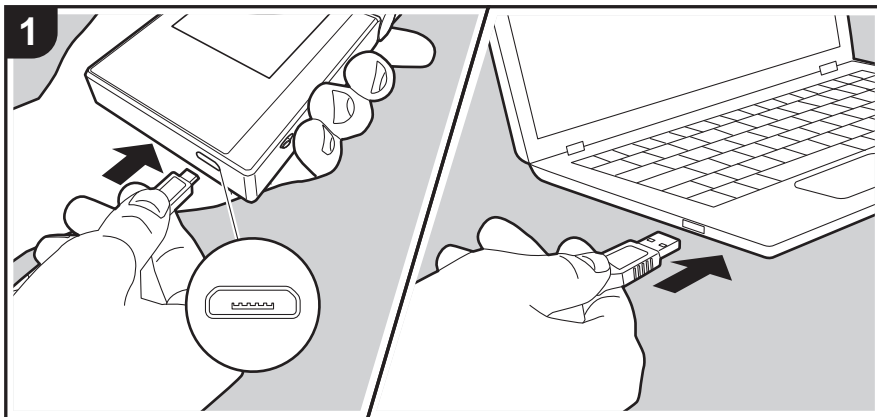

可以将计算机上存储的音乐文件复制到本机上的内置存储器或拖放到本机中的 micro SD 卡，然后通过“曲库”（P14）来收听音乐。

- 若要复制到 micro SD 卡，请将一张 micro SD 卡插入卡槽（P4）。
- 如果要取出 micro SD 卡，请在取出之前首先卸载 micro SD 卡（P31）。
- 本机不支持 NTFS 格式的 micro SD 卡。

从计算机复制音乐

1. 使用提供的 micro USB 线将本机连接至计算机。插入到本机的 micro USB 端口中时，将插头的宽面朝下进行连接。如果插入方式有误，可能会损坏插头或插孔。将显示“是否更改为 USB 大容量存储模式？”屏幕，此时点按“是”。在播放列表传输完成之前，请勿点按此屏幕上显示的“卸载”。如果点按了此图标，请拔掉 micro USB 线缆，然后重新连接。
 - 如果您的计算机上显示“AutoPlay”或类似内容，请选择“Open folder to view files”，然后继续步骤 3。
2. 在您的计算机上打开“PC”、“My Computer”等图标。
3. 从列表中选择保存目标。要复制到本机中的内置存储器，请打开“Internal”。若要复制到 micro SD 卡，请打开您要复制到的“Removable disk”卡。
 - 显示的屏幕取决于计算机的操作系统和语言。
4. 将计算机中包含要复制的音乐文件的文件夹拖放到复制目标。
5. 在本机屏幕上点按“卸载”，然后拔掉 micro USB 线缆。相关播放操作，请参阅“通过“曲库”收听音乐”（P14）。



通过“曲库”收听音乐

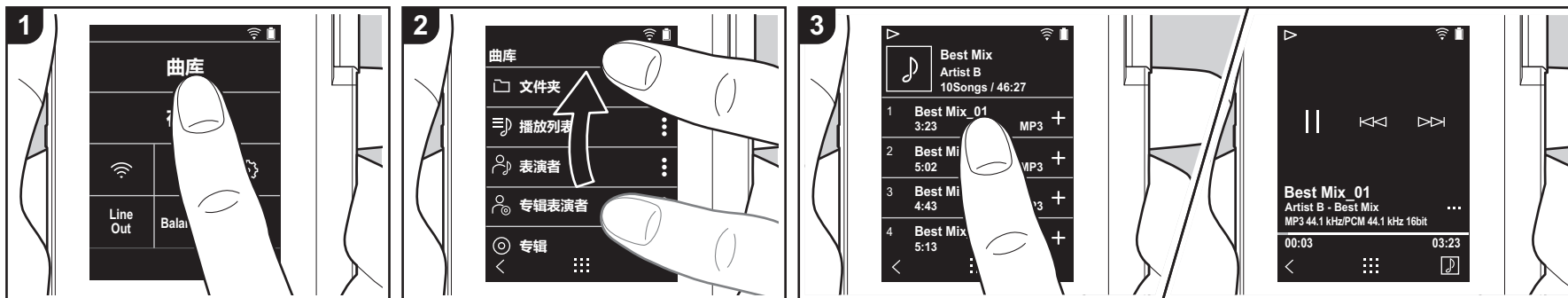

您可以收听从计算机复制的音乐文件，也可以收听从插入的 micro SD 卡上的音乐文件。注意，无论是从计算机复制的音乐文件还是 micro SD 卡上的音乐文件，播放操作均相同。

- 有关如何插入 micro SD 卡，请参阅 (P4)。
- 如果要取出 micro SD 卡，请在取出之前首先卸载 micro SD 卡 (P31)。
- 本机不支持 NTFS 格式的 micro SD 卡。

■ 通过“曲库”播放音乐

1. 当您在主屏幕中点按“曲库”时，将显示从您的计算机复制的歌曲的分类列表。
 - 同步歌曲可能需要一些时间才能显示。
2. 上下滑动列表屏幕，然后点按所需要的显示类别。

文件夹

显示相同文件夹级别中保存的所有歌曲。

播放列表

显示您已创建的播放列表的列表 (P16)。

表演者

按照音乐文件中记录的艺术家，显示为参与艺术家。

专辑表演者

按照音乐文件中记录的艺术家，显示为专辑中的参与艺术家。

专辑

按专辑显示。

歌曲

显示所有歌曲。

类型

按风格显示。

3. 点按要在歌曲列表中播放的歌曲时，屏幕更改为播放屏幕，然后播放开始。要回到歌曲列表，请点按屏幕左下角的“<”。

- 请勿连接阻抗在额定范围之外的耳机，因为这可能会造成损坏。请参阅“一般规格” (P30) 以了解耳机规格。
- 购买时，自动同步功能开启，因此当音乐文件复制到本机或者插入了包含音乐文件的 micro SD 卡时 (P4)，数据

会自动同步。尚未设置“自动同步” (P22) 时，可能无法显示歌曲。

■ 在“曲库”中更改类别的顺序

在“曲库”分类列表中，点按您要重新排序的类别屏幕右侧的“⋮”，然后点按“↑”或“↓”。点按“x”以确认更改顺序。

调节音量

转动音量调节拨盘可以调节音量。

- 在您旋转音量调节拨盘时，屏幕上将显示音量条。

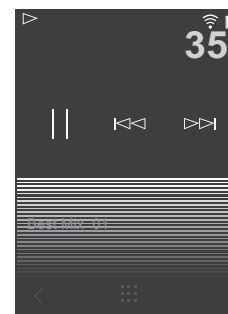



■ 播放屏幕

屏幕 A

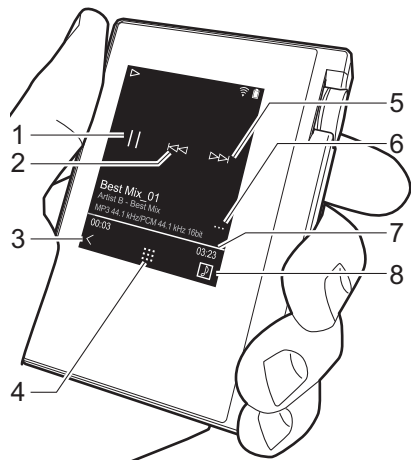

1. 播放 / 暂停 (▶/⏸)
2. 跳过 (⏮)

跳到歌曲的开头或上一首歌曲。

3. 返回歌曲列表。
4. 切换到主屏幕。
5. 跳过 (▶▶)

跳到下一首歌曲。

6. 切换到屏幕 B。
7. 进度条

进度以及歌曲的进度。在当前播放位置左右滑动，可以将播放位置移动到抬起手指的位置。

8. 点按可显示专辑封面。

屏幕 B

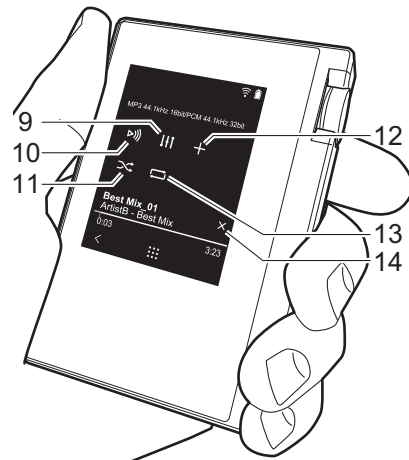

9. 音频调整

可设置自己偏好的音质 (P24)。

10. 在“耳机”、“线路输出”或“Bluetooth”之间切换输出。

 - 如果选择“线路输出”，通过耳机插孔的输出处于最大音量，因此请勿使用耳机。调解已连接设备的音量。
 - 当 BLUETOOTH 开启并且连接了支持 BLUETOOTH 无线技术的设备时，将显示“Bluetooth”。

11. 随机播放模式

您可以通过点按此图标来打开 / 关闭随机播放。此功能打开时，屏幕上的状态栏中显示“⌘”。

12. 将正在播放的歌曲添加到播放列表 (P16)。
13. 重复模式

点按可更改模式：单曲重复，→ 重复所有歌曲，→ 不重复。如果设置了单曲重复，则状态栏上显示“🔄1”，设置为重复所有歌曲时则显示“🔄”。

- 当随机播放模式开启时，无法设置单曲重复。

14. 切换到屏幕 A。从专辑封面屏幕切换到屏幕 B 时，会切换到专辑封面屏幕。



创建播放列表

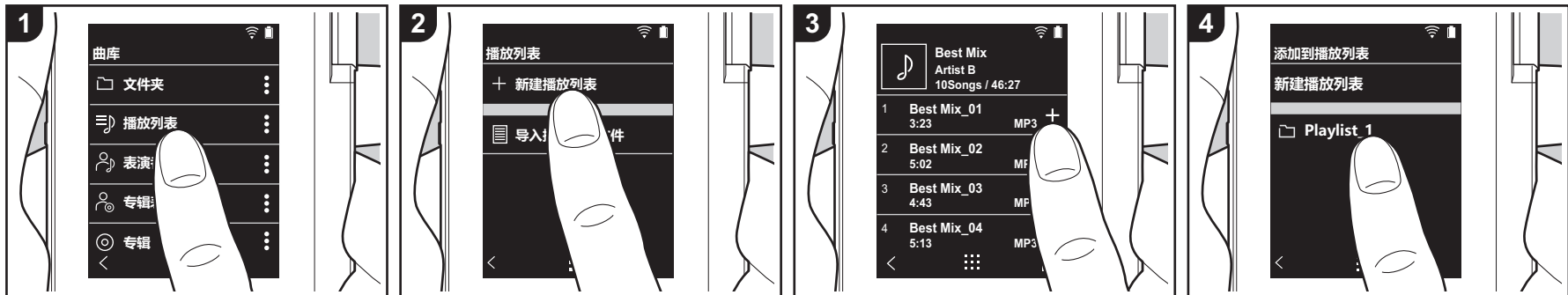

您可以选择喜欢的歌曲创建自己的播放列表。

1. 点按“曲库”的分类列表中的“播放列表”。
2. 点按“新建播放列表”，然后输入标题。有关如何输入文本的详细信息，请参阅“输入文本”(P29)。在输入文本之后，点按屏幕左下角的“<”可切换到歌曲列表。
3. 在列表中，点按要添加到播放列表的歌曲右侧的“+”。
4. 点按已创建的播放列表以在播放列表中记录歌曲。
5. 重复步骤 3 和 4 以不断向播放列表中添加歌曲。
 - 本机上的播放列表清单中不会显示在“曲库”外部创建的播放列表（比如在 iTunes 中创建的播放列表）。

■ 编辑播放列表

在“曲库”的类别列表中点按“播放列表”以显示播放列表的清单。

删除播放列表：

点按要删除的播放列表右上角的“⋮”，然后点按“☒”。

更改播放列表的名称：

点按要更改名称的播放列表右上角的“⋮”，然后点按“✎”。

■ 编辑播放列表中的歌曲

在“曲库”的类别列表中点按“播放列表”以显示播放列表的清单。点按随后要编辑的播放列表。

从播放列表中删除歌曲：

点按要删除的歌曲右上角的“⋮”，然后点按“☒”。

- 从播放列表中删除歌曲并不会从本机中删除歌曲。

更改播放列表中歌曲的顺序：

点按要重新排序的歌曲右上角的“⋮”，然后点按“↑↓”。

■ 加载播放列表

加载传输到本机的内置存储器或 micro SD 卡的播放列表文件以用作本机的播放列表。

- 本机可以加载 m3u、m3u8、pls 和 wpl 格式的播放列表文件。
1. 点按“曲库”的分类列表中的“播放列表”。
 2. 点按“导入播放列表文件”显示您存储的播放列表文件列表。
 - “导入播放列表文件”显示已传输到内置存储器、micro SD 卡 1 或 micro SD 卡 2 的所有播放列表文件的列表。
 3. 点按列表中要加载为播放列表的文件后，点按“是”。
 - 播放列表文件不会从列表中删除，即使您加载它。



使用网络服务

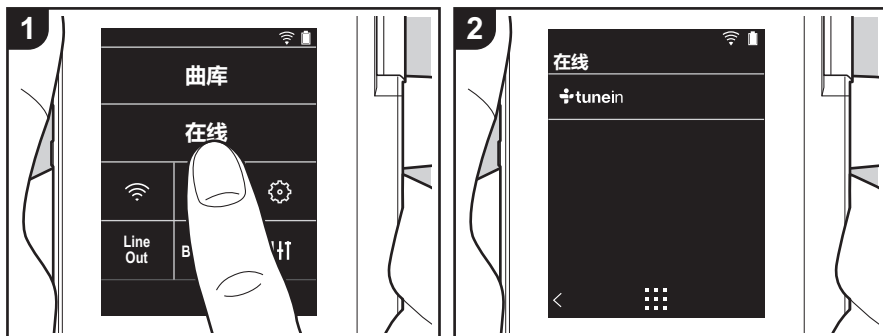

通过将本机连接到具有互联网连接的网络，您可以使用 **TuneIn Radio**。

- 需要有 Wi-Fi 连接才能使用网络服务。
- 根据网络服务，用户可能需要首先在其计算机中注册。请参阅各个服务的网站了解相关详情。
- 软件更新可能会引入某些功能并且服务提供商可能停止一些服务，因此某些网络服务和内容在将来可能无法使用。

回放

开启本机后执行以下步骤。

1. 点按本机主屏幕中的“在线”。
2. 点按要使用的网络服务。
3. 遵循屏幕上的说明，然后点按无线电台或节目开始播放。
 - 要回到先前屏幕，请点按屏幕左下角的“<”。

网络服务菜单

您可以将某些电台注册为收藏，也可以从收藏夹中删除已注册的电台。显示的菜单取决于当前所选的服务。

在播放电台时点按屏幕右下角的“...”，

然后点按屏幕中间的“:”，即会显示菜单。

关于 TuneIn Radio 账户

在 TuneIn Radio 网站上 (tunein.com) 创建账户并从本机登录后，当您在网站上关注无线电台和节目时，可自动将您喜爱的电台和节目添加到本机上您的“**My Presets**”中。“**My Presets**”显示在 TuneIn Radio 下的级别中。

要显示“**My Presets**”中记录的无线电台，您必须从本机登录 TuneIn Radio。要登录时，选择本机“**TuneIn**”顶部列表中的“**Login**” - “**I have a TuneIn account**”，然后输入您的用户名和密码。

- 如果您使用注册码（通过在本机上选择“**Login**”而获得）在 TuneIn Radio 网站内“**我的页面**”中关联设备，则您无需输入用户名和密码即可通过“**Login**” - “**Login with a registration code**”登录。



连接 BLUETOOTH®

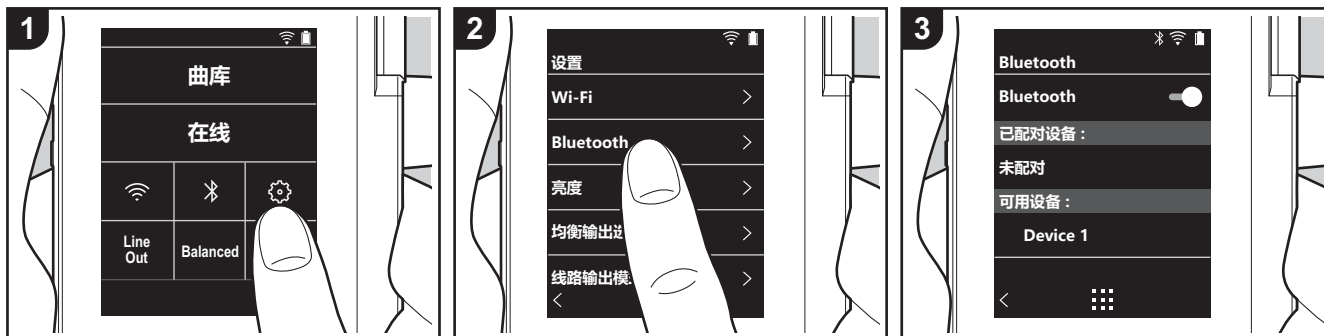

可以使用支持 BLUETOOTH 无线技术的设备（如耳机或扬声器）以无线方式收听音乐。能够隔着 10 米的清晰视距接收。通信距离在某些情况下将会缩短。本机支持 Qualcomm® aptX™ HD。您可以通过连接支持 aptX HD 的耳机和无线扬声器来享受更高质量的无线音质。

- 当连接了支持 aptX 的 Bluetooth 功能设备时，将提供 aptX 回放，当连接了支持 aptX HD 的 Bluetooth 功能设备时，将提供 aptX HD 回放。

配对以进行播放

第一次连接支持 BLUETOOTH 无线技术的设备时，必须进行配对。确保您要连接的支持 BLUETOOTH 无线技术的设备可以检测到。

1. 点按主屏幕中的“”。
2. 点按“Bluetooth”。
3. 开启 BLUETOOTH 功能，然后从“可用设备”列表中选择要连接的设备。
4. 在短暂的时间后配对将结束。
5. 点按主屏幕中的“曲库”或“在线”。
 - 本机可储存多达 8 组配对设备的数据。

在首次连接之后进行连接

1. 点按主屏幕中的“”。
2. 点按“Bluetooth”，然后在“已配对设备”中点按要连接设备。

取消连接

1. 点按主屏幕中的“”。
2. 点按“Bluetooth”。
3. 点按要断开连接的设备右上角的“”，然后点按“取消连接”。
 - 即使您删除连接，配对信息也不会被删除。点按“忘记此设备”以删除配对信息。



线路输出

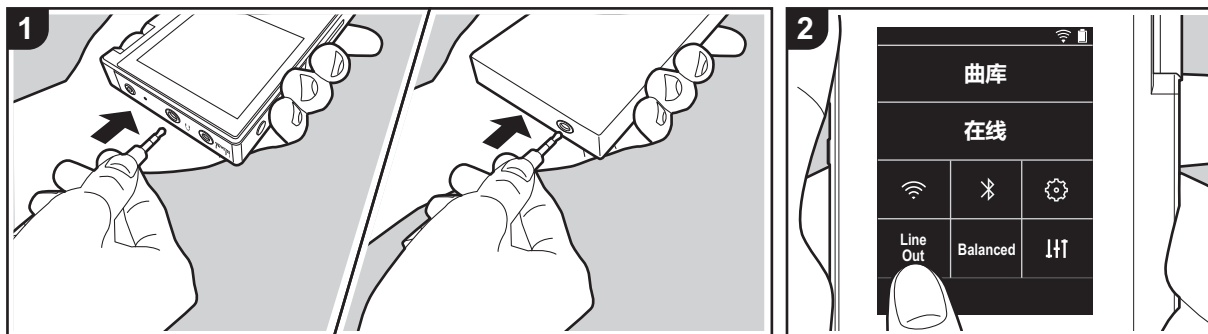

您可以连接耳机放大器或 D/A 转换器，例如带线路输入的设备。将需要使用一个耳机插头（市售）连接到本机。确保设备插孔插入正确的耳机插头类型。

连接设备

1. 通过耳机插孔将设备连接到本机。
2. 打开本机的电源，然后在主屏幕中选择“Line Out”以开启 Line Out。此功能打开时，屏幕上的状态栏中显示“线路输出”。
 - 在“线路输出”开启时，通过耳机插孔的输出处于最大音量，因此请勿使用耳机。调解已连接设备的音量。



USB 输出

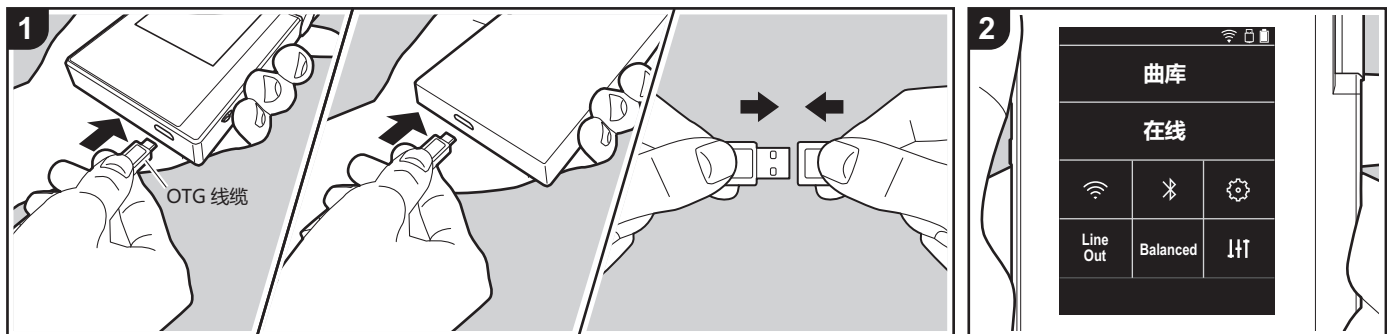

您可以连接耳机放大器或 D/A 转换器，例如带 USB 接头的设备。将需要使用一条 USB OTG（活动式）线缆（市售）连接到本机。确保正在连接至 OTG 线缆的设备 USB 端口使用正确的 USB 线型号。如果这是 micro USB 端口，您可以使用本机中附带的 USB 线。

本机兼容下列设备。（截至 2017 年 12 月）

- 耳机放大器：XPA-700 和 DAC-HA300
- 如果连接的 USB-DAC 不支持 DoP 流，则播放和连接的设备可能受到负面影响。

连接设备

1. 使用 OTG 线缆等将本机连接到您要连接的设备。确保在连接时以正确方式插入线缆。如果插入方式有误，可能会损坏插头或插孔。
 2. 打开本机和连接设备的电源。当本机识别了连接的设备时，屏幕上的状态栏中显示“”。
- 播放 DSD 格式音乐文件时，可以通过 USB 来输出 DoP 格式 (P22)。



⚙️ 各种设置

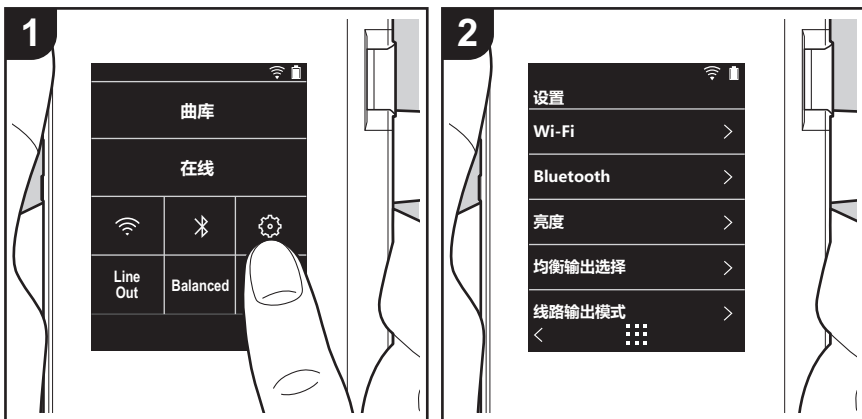

点按 可进行 Wi-Fi 和 BLUETOOTH 的设置、音频输出设置、密码设置、软件更新以及各种其他设置。

1. 点按主屏幕中的 “”。
2. 点按要设置的项目。

■ Wi-Fi

“开”：开启 Wi-Fi 连接到网络。还使您可以进行与 Wi-Fi 相关的各种设置，比如选择要连接的接入点的 SSID。

“关（默认值）”：不开启 Wi-Fi 连接

■ Bluetooth

Bluetooth

“开”：启用与支持 BLUETOOTH 无线技术的设备的连接。这还使您可以进行与 BLUETOOTH 相关的各种设置，比如配对。

“关（默认值）”：不使用 BLUETOOTH 时

启用 aptX™ HD：开启此功能时，您可以通过支持 aptX HD 的 Bluetooth 无线技术功能耳机或扬声器获得更好的无线音质。如果在启用 aptX HD 的情况下播放时声音中断，那么可以通过禁用此功能来解决问题。

“开（默认值）”：启用 aptX HD

“关”：禁用 aptX HD。禁用时，播放将通过 aptX 或 SBC 进行，具体取决于连接的 Bluetooth 无线技术功能设备支持的编解码器。

■ 亮度

可以调整屏幕的亮度。通过滑动条，在 “ (1)” 到 “ (10)” 之间按 10 个步长来设置亮度。向右侧滑动时，屏幕变亮（默认值为 “9”）。

■ 均衡输出选择

要连接平衡式耳机时使用。

“Balanced（默认值）”：与普通的单端操作相比，您可以获得更大的输出，并且高压没有与小信号一起接地，因此您可以期待在音质方面产生出色效果。由于您获得了更大的输出，因此可以驱动更高阻抗的耳机。

“A.C.G.”：基本操作方法与 Balanced（模式）相同，但利用技术来更强大地修正接地标准，因此您可以享受清晰度和稳定性比 Balanced（模式）改进的音质。但是，输出音量与常规单端操作相同。

- 本机不支持同时使用平衡式耳机插孔和耳机插孔。同时使用两种插孔可能会造成损坏。



■ 线路输出模式

“开”：将耳机输出切换到线路输出模式以连接外部设备。在“线路输出模式”开启时，通过耳机插孔的输出处于最大音量，因此请勿使用耳机。调解已连接设备的音量。

- 开启欧洲型号产品时，您随后可以选择“固定（默认值）”或“可变”。选择“可变”时，可以在本机调整音量。如果选择“固定”，则在连接的外部设备中调整音量。

“关（默认值）”：线路输出未启用

■ 音频

增益：您可以选择耳机输出级别以适合您的耳机。

选择“高（默认值）”、“标准”或“低”。

- 如果您想要选择“高”，请首先降低音量。
- 首次连接一副耳机时，请设置为“低”并逐步调整音量。

音量限制器：您可以设置最大音量的上限，以便音量不会过高。选择“0”到“60（默认值）”之间的值。

USB Audio：DSD 格式音乐文件可以通过 USB 以 DoP 格式来输出。请注意，如果“输出 DSD”设置为关闭，则不会输出 DSD。

- 如果连接的 USB-DAC 不支持 DoP 流，则播放和连接的设备可能受到负面影响。输出 DSD：“开”/“关（默认值）”

■ 播放增益

开启时，每个音乐文件之间的音量变化将根据标准值进行校正和播放。要使用播放增益，首先需要使用计算机上的软件等将音量信息嵌入音乐文件。

启用播放增益：“开”/“关（默认值）”

标准化设置：选择使用“追踪收益”或“专辑收益”来统一音量。

“追踪收益（默认值）”/“专辑收益”

含 RG 信息的前置放大器：如果音乐文件包含播放增益信息，则音量将根据标准值增加或减少。音量可以设置为“-12 dB”到“12 dB”之间的 25 个步长。（默认值为“6 dB”）

无 RG 信息的前置放大器：如果音乐文件不包含播放增益信息，则音量将根据标准值增加或减少。音量可以设置为“-12 dB”到“0 dB”之间的 13 个步长。（默认值为“0 dB”）

■ 音乐库同步

自动同步：开启此功能时，您从计算机复制到本机的音乐文件或者 micro SD 卡上的音乐文件将自动与库同步。

“开（默认值）”：要使用此功能时

“关”：不使用此功能时

■ 现在同步

如果“自动同步”关闭，则点按此图标手动将音乐文件与库同步。点按此图标之后，您可以选择“同步所有”或“同步已添加歌曲”。

同步所有：选择此项可同步所有已传输的歌曲。

同步已添加歌曲：选择此项可仅同步已添加的歌曲。

■ SD 卡

卸载 SD 卡：您可以卸载 micro SD 卡。如果您未首先卸载卡，那么卡可能损坏或者停止正常工作。

格式化 SD 卡：您可以初始化 micro SD 卡。初始化 micro SD 卡时，卡上的所有数据都将被删除，因此请务必将希望保留的数据保存到计算机等设备上。要初始化，请在点按要初始化的 micro SD 卡之后，点按“格式化”-“确认”。

■ 物理按钮

音量调整：您可在调节音量时设置旋转拨盘的方向。

正常（默认值）：顺时针旋转增加音量。

相反：逆时针旋转增加音量。

■ 按住时的操作

设置为“启动”时，即使您将锁定开关 (P5) 向上滑来锁定本机的操作，仍可以使用音量拨盘和侧面播放按钮等操作 (P4)。点击此图标可更改“音量”和“侧按钮”的设置。

音量：“禁止（默认值）”/“启动”

侧按钮：“禁止（默认值）”/“启动”

■ 屏幕关闭时的操作

如果设置为“禁止”，那么在本机的液晶屏幕关闭时，侧边键（比如音量旋钮和播放按钮 (P4)）将无效。点击此图标可更改“音量”和“侧按钮”的设置。

- 将锁定开关 (P5) 向上滑来锁定本机的操作时，操作将取决于“按住时的操作”中的设置。

音量：“禁止”/“启动（默认值）”

侧按钮：“禁止”/“启动（默认值）”

■ 主屏幕

可以将主屏幕中显示的按钮更改为您首选的功能按钮。

- 从主屏幕更改主屏幕中显示的按钮。请参阅“自定义主屏幕”(P25) 以了解如何更改。



■ 电源管理

自动关闭显示：如在指定的时间间隔内无任何操作，本机的液晶屏幕将自动关闭。
选择“关”、“15秒钟”、“30秒钟（默认值）”、“1分钟”、“2分钟”或“5分钟”。

自动关机：如在指定的时间间隔内无任何操作，本机电源将自动切换到“关”。
选择“关（默认值）”、“10分钟”、“30分钟”或“60分钟”。

Onkyo DapController：这限制了“Onkyo DapController”智能手机应用与本机之间的连接。通过设置为“禁止”，即使在 BLUETOOTH 打开时，也可减少耗电量。

“启动（默认值）”：要启用与“Onkyo DapController”的连接。

“禁止”：要禁用与“Onkyo DapController”的连接。

■ 密码

密码锁：设置四位数字密码以保护本机。（默认情况下不设置）

更改密码：更改设置的密码。如果尚未设置密码，则无法选择此选项。

- 如果密码输错三次，将会显示一条消息，询问您是否要初始化本机的设置。即使设置初始化，复制的音乐文件也不会被删除。
- 如果要使用网络服务，应创建密码以保护您的帐户。

■ 语言 (Language)

选择您要使用的语言。上下滑动语言列表，然后点按要使用的语言。
简体中文、英语、德语、法语、西班牙语、意大利语、瑞典语、俄语、繁体中文、日语

■ 软件更新

更新提醒：当设置为“启动”时，可用的软件更新将通过网络通知。

“禁止”：不通知

“启动（默认值）”：通知

现在更新：可以通过网络或通过 micro SD 卡来更新软件。
选择“通过网络”或“通过 SD 卡”。如果没有软件更新，则您无法选择。

■ 设备信息

软件版本：显示软件当前版本。

MAC 地址：本机的 MAC 地址。此值为设备特定，不能更改。

序列号：本机的唯一标识符。

许可：显示我们的隐私政策指南以及开源软件许可证。

认证（仅北美产品类型）：显示已获得安全标准的证书。

■ 重置

还原所有设置：本机的设置将初始化。注意，复制到内部存储器的音乐文件不会被删除。此外，在重置之后，会自动显示初始设置屏幕。

出厂重置：将本机重置为您购买时的状态。注意，复制到内部存储器的音乐文件和设置数据都将被删除。



LH 音频调整

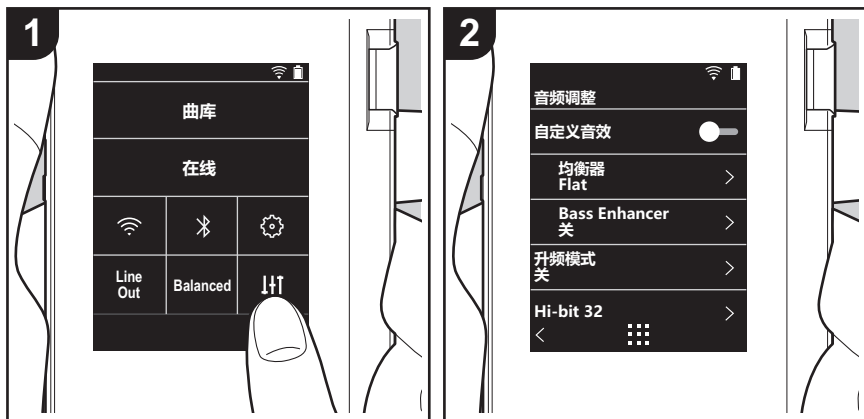

点按 LH 设置自己偏好的音质。

1. 点按主屏幕中的“LH”。
2. 点按要设置的项目。

■ 自定义音效

“开”：选择使用“均衡器”和“Bass Enhancer”

“关（默认值）”：不使用此功能时

均衡器：您可以从“Flat（默认值）”、“Pop”、“Rock”、“Jazz”、“Dance”、“Vocal”、“自定义 1”、“自定义 2”或“自定义 3”中选择您喜欢的音质。

注意，您可以使用以下操作将自己的原始均衡器注册到自定义 1 到 3。

1. 要编辑均衡器，首先点按您要编辑的均衡器，然后再次点按。
2. 点按“< >”以修改频率，然后点按“∨ ^”以调解所选频率的音量。
3. 完成编辑后，点按“保存”，然后从自定义 1 到 3 中选择要保存到的位置。

Bass Enhancer：从五个级别中选择一个低音音效。

选择“关（默认值）”、“1”、“2”、“3”、“4”或“5”。

■ 升频模式

输出时对播放歌曲的采样频率进行提升采样。

选择“关（默认值）”、“96k / 88.2k”或“192k / 176.4k”。

■ Hi-bit 32

“开”：16 位或 24 位音频重新量化为 32 位，以实现更平滑、更细腻的声音。

“关（默认值）”：不使用此功能时

■ 数字滤波器

通过修改内置数字转换器的过滤器特征，您可以享受不同类型的修正音质。

选择“尖（默认值）”、“慢”或“短”。

■ 调整锁定范围

可以通过调整音频输入信号的抖动（调制）的锁定范围来提高音质。锁定范围可以通过更精确的由“窄”到“宽”七步骤来调整。（默认值为“标准”）

- 如果您更改锁定范围并且声音中断，请调整为“标准”或“宽”端。



自定义主屏幕

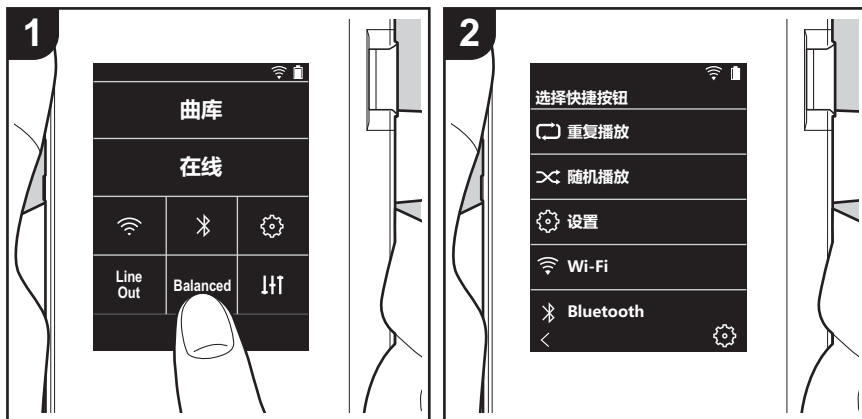

按住本机主屏幕中的按钮，可将显示的按钮更改为您首选的功能按钮。

- 无法更改“曲库”和“在线”。

更改快捷按钮

1. 在主屏幕中，按住要更改的按钮。
2. 在“选择快捷按钮”屏幕中，点按要在主屏幕中显示的功能。已在主屏幕中显示的功能将以灰色显示，并且将无法选择这些功能。如果不希望放置按钮，请选择“无”。



软件更新

本机中的更新功能

本机具备通过网络或 micro SD 卡更新软件的功能。这使我们可以改进各种操作以及增加功能。

如何更新

更新固件有两种方法：通过网络和通过 micro SD 卡。请使用最适合您的环境的方法。任一方法（通过网络或通过 micro SD 卡）均可能需要约 3 分钟的时间才能完成更新。此外，无论使用哪种更新方法，都会保证现存设置。

- 有关最新的更新信息，请访问我们的网站。如果没有可用更新，则无需更新本机软件。
- 更新期间切勿
 - 断开和重新连接任何线、micro SD 卡或耳机，或在设备上执行任何操作，如关闭其电源
 - 从计算机访问本机

免责声明：您需要自行承担使用该程序和随附在线文档的相关风险。

对于与您使用该程序或随附在线文档相关的任何类型的任何损失任何索赔，无论是否有法律依据，以及是否因侵权或合同而起，我们均不负任何责任，您也没有任何补救措施。在任何情况下，我们对您或任何第三方承受的任何特殊、间接、偶尔或后果性损失不负任何责任，包括但不限于补偿、报销或当前或潜在利润的损失、数据丢失或任何其他原因造成的损失。

通过网络更新固件

首先确保本机已连接 Wi-Fi。

- 在更新之前，请确保本机电量充足。
1. 点按主屏幕中的“⚙️”。
 2. 点按“软件更新”。
 3. 点按“现在更新”之后，如果您点按“通过网络”，软件更新便会开始。
 - 如果没有软件更新，则您将无法选择“通过网络”。



4. 更新完成后显示“完成！”。
- 如果显示“更新失败”屏幕，则更新失败。从头开始重复操作。

通过 micro SD 卡进行更新

- 有关如何插入 micro SD 卡，请参阅 (P4)。
 - 如果要取出 micro SD 卡，请在取出之前首先卸载 micro SD 卡 (P31)。
 - 本机不支持 NTFS 格式的 micro SD 卡。
 - 在更新之前，请确保本机电量充足。
1. 将 micro SD 卡插入计算机。
 2. 从我们的网站将软件文件下载到您的计算机并解压。
 3. 将所有解压的文件和文件夹复制到 micro SD 卡的根文件夹。
 - 一定要复制解压后的文件。
 4. 将 micro SD 卡插入本机的卡槽中（1 或 2）。



5. 点按主屏幕中的“”。
6. 点按“软件更新”。
7. 点按“现在更新”之后，如果您点按“通过 SD 卡”，软件更新便会开始。
 - 如果没有软件更新，则您将无法选择“通过 SD 卡”。



8. 更新完成后显示“完成！”。
 - 如果显示“更新失败”屏幕，则更新失败。从头开始重复操作。
 - 您可能需要更新多次才能更新到最新版本的固件。



补充信息

由于购买后软件更新或产品生产过程中软件更改，使用手册中的设置和操作信息可能会有相应增加或更改。
有关新增或更改的设置和操作信息，请查看以下参考资料。

[补充信息](#)

>>> [单击此处](#) <<<





输入文本

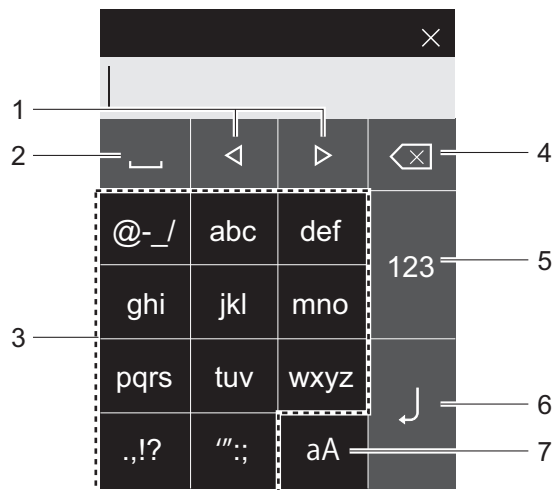

1. 移动光标。
2. 输入空格。
3. 点按以输入文本。
4. 移除光标左侧的一个字符。
5. 更改文字类型。
6. 确认输入的文字。
7. 在大小写之间切换。

- 本机仅支持输入字母、符号和数字。



一般规格

显示屏

2.4 英寸，240 × 320 点分辨率，电容式触摸屏

内部存储器

16 GB（包括系统区域）

外部存储器

2 个 micro SD 卡槽（最大 256 GB × 2）

网络部分

无线 LAN：兼容 IEEE802.11 a/b/g/n

BLUETOOTH：A2DP、AVRCP、SBC 编解码器

支持的回放格式

FLAC/ALAC/WAV/AIFF/MP3/AAC/MQA（44.1 kHz/48 kHz/88.2 kHz/96 kHz/176.4 kHz/192 kHz（16 位/24 位/32 位））

DSD/DSF/DSDIFF *DSD Native（2.8 MHz/5.6 MHz（1 位））

最大有效输出功率 (JEITA)

75 mW + 75 mW（不平衡，32 Ω，1 kHz，10% THD）

150 mW + 150 mW（平衡，32 Ω，1 kHz，10% THD）

THD+N（总谐波失真率 + 噪声）

0.006% 或更低

信噪比

115 dB 或更高

频段

20 Hz - 80,000 Hz

接口和输入 / 输出插孔

耳机插孔：3 线，直径 3.5 mm，阻抗：16 到 300 Ω *

耳机插孔（平衡输出）：4 线，直径 2.5 mm，阻抗：32 到 600 Ω *

* 请勿连接阻抗在额定范围之外的耳机，因为这可能会造成损坏。

1 个 micro USB 端口（B 型，组合充电和数据传输）

增益开关

低 / 标准 / 高

连续播放时间

显示的时间是参考。播放时间取决于设置。

FLAC 24 位 96 kHz：15 小时 *

* 屏幕关闭，无线 LAN 和 BLUETOOTH 关闭，播放音乐，使用 3 线 3.5 mm 直径耳机连接

主机质量

135 g

外形尺寸（不包括凸起部分）

63 mm × 94 mm × 15 mm（宽 / 高 / 厚）

规格和外形如有更改，恕不另行通知。

对于因连接其他公司生产的设备而造成的损害，我们将概不负责。



使用注意事项

■ 如果操作不稳定

- 重新启动本机可能会解决问题。按住本机上的电源按钮至少 10 秒可强制本机关闭，然后再次按住电源按钮可重新启动本机。（本机中的设置将被保持。）

■ 取出 micro SD 卡

- 取出 micro SD 卡时，在主屏幕中点按“ - “SD 卡” - “卸载 SD 卡” - “SD 卡 1” - 或 “SD 卡 2” 以卸载 micro SD 卡，然后取出卡。如果您未首先卸载卡，那么卡可能损坏或者停止正常工作。请参阅 (P4) 以了解如何取卡。

■ 本机

- 针对本机上直径 2.5 mm 的耳机插孔使用 4 线插头，针对直径 3.5 mm 的耳机插孔使用 3 线插头。不兼容麦克风输入。
- 本机不支持同时使用平衡式耳机插孔和耳机插孔。同时使用两种插孔可能会造成损坏。
- 请小心不要让灰尘和异物进入 micro SD 卡槽，因为这可能导致故障。
- 当本机的屏幕朝下时，请勿用力按压本机。这可能损坏 LCD 屏幕和音量调解拨盘。
- 天线内置于主机背面的底部。如果用手挡住天线区域，可能会对本机的传输速度产生不利影响。

■ 专辑封面

如果专辑封面未注册为音乐文件的元数据，那么您可以使用一张图像作为音乐文件的播放屏幕，方法是将图像文件与音乐文件放在同一个文件夹中。请注意，对于已经在库中同步的音乐文件，在您添加封面时，专辑封面不会显示在分类显示的列表屏幕中。同步的方法是：在主屏幕中依次点按

“ - “音乐库同步” - “现在同步” - “同步所有”。

- 如果专辑封面已在元数据中注册，则元数据优先。
支持的图像格式：PNG (.png) 和 JPEG (.jpg 和 .jpeg)
文件大小：3MB 以内

■ 文件夹和文件的名称

如果艺术家姓名、专辑名称和歌曲名称未在音乐文件的元数据中注册，则文件夹名称和文件名称将嵌入在元数据中。

- 如果艺术家姓名、专辑名称和歌曲名称已在元数据中注册，则元数据优先。

文件夹结构示例

□ 父文件夹 - □ 子文件夹 - ♪ 音乐文件
艺术家姓名：父文件夹的名称已注册
专辑名称：子文件夹的名称已注册
歌曲名称：音乐文件的名称已注册

■ 电子授权标签（仅北美产品类型）

您可以通过以下程序来确认与授权相关的信息：

1. 点按主屏幕中的“”。
2. 点按“设备信息”。
3. 点按“认证”。



授权和商标



Bluetooth® 文字商标和图形商标是 Bluetooth SIG 所有的注册商标。



Qualcomm aptX 是 Qualcomm Technologies International, Ltd. 的产品。Qualcomm 是 Qualcomm Incorporated 在美国和其他国家或地区注册的商标，经许可使用。aptX 是 Qualcomm Technologies International, Ltd. 在美国和其他国家或地区注册的商标，经许可使用。

Windows® 7, Windows® Media, and the Windows® logo are trademarks or registered trademarks of Microsoft Corporation in the United States and/or other countries.



The Wi-Fi CERTIFIED Logo is a certification mark of Wi-Fi Alliance®.

iTunes is a trademark of Apple Inc., registered in the U.S. and other countries.

DSD and the Direct Stream Digital logo are trademarks of Sony Corporation.

"All other trademarks are the property of their respective owners."

"Toutes les autres marques commerciales sont la propriété de leurs propriétaires respectifs."

"El resto de marcas comerciales son propiedad de sus respectivos propietarios."

"Tutti gli altri marchi di fabbrica sono di proprietà dei rispettivi proprietari."

"Alle anderen Warenzeichen sind Eigentum ihrer jeweiligen Eigentümer."

"Alla andra varumärken tillhör deras respektive ägare."

"Все товарные знаки являются собственностью соответствующих владельцев."

"所有其他商標為各自所有者所有。"

"所有其他商标均为其各自所有者的财产。"

免责声明

版权

权利归第三方所有的音乐和图像内容等作为作品受到版权法的保护。未经版权所有者的许可，您加载到本机的此类内容不得进行复制、修改、分发或公开传播，除非在版权法允许的情况下，比如出于个人使用的目的进行复制和引用。请注意，即使是仅供个人使用，对于加载材料可能还存在其他限制（比如表演、节目和展览）。

关于软件的重要声明

本产品中安装的软件包包含由第三方开发者直接或间接许可 Onkyo & Pioneer Corporation（以下简称“O&P Corporation”）使用的软件。请务必阅读与此类软件有关的本声明。

与 GNU GPL/LGPL 适用软件有关的声明

本产品包含 GNU 通用公共许可证（以下简称“GPL”）或 GNU 宽通用公共许可证（以下简称“LGPL”）所涵盖的软件。O&P Corporation 向您声明，根据随附的 GPL/LGPL，您有权获取、修改和重新分发所列软件的软件源代码。

与 MPL 适用软件有关的声明

本产品包含 Mozilla 公共许可证（以下简称“MPL”）涵盖的软件。O&P Corporation 向您声明，根据随附的 MPL，您有权获取、修改和重新分发所列软件的软件源代码。

执行以下过程便可以看到 GPL、LGPL 和 MPL 适用的软件。

1. 点按主屏幕中的“设置”。
2. 点按“设备信息”。
3. 点按“许可”，然后点按要检查的软件项。

您可以联系客户服务部门，获得物理介质格式的对源代码的完整机器可读副本。

本内容在产品最后发货后三年内对任何第三方有效。将收取实物配送费用。

ONKYO

1-10-5 Yokoami, Sumida-ku, Tokyo 130-0015 Japan

<U.S.A.>

18 PARK WAY, UPPER SADDLE RIVER, NEW JERSEY 07458, U.S.A.
Tel: 1-201-785-2600

<Germany>

Gutenberg str. 3, D-82178 Puchheim Germany
Tel: +49-8142-4401-0

<UK>

Anteros Building, Odyssey Business Park, West End Road, South Ruislip,
Middlesex, HA4 6QQ United Kingdom
Tel: +44(0)208 836 3612

<France>

6, Avenue de Marais F - 95816 Argenteuil Cedex FRANCE
Tel: +33(0)969 368 050

<Hong Kong>

Unit 1033, 10/F, Star House, No 3, Salisbury Road, Tsim Sha Tsui Kowloon, Hong Kong,
Tel: +852-2429-3118
E-mail : service.hk@pioneeronkyoasia.com

Importer in EU / Importateur en UE

Gutenberg str. 3, D-82178 Puchheim Germany / Allemagne

Importer in US and Canada / Importateur un États-Unis et Canada

Onkyo U.S.A. Corporation

© 2018 Onkyo & Pioneer Corporation. All rights reserved. Onkyo group has established its Privacy Policy, available at [<http://www.onkyo.com/privacy/>].

© 2018 Onkyo & Pioneer Corporation. Tous droits de reproduction et de traduction réservés.